

MFC-215C  
MFC-425CN

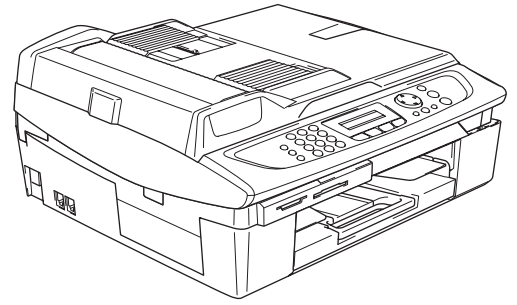

Før du kan bruge maskinen, skal du opsætte hardwaren og installere softwaren.  
Sørg for at læse denne 'Hurtig installationsvejledning', som indeholder de relevante instruktioner til opsætning og installation

## Trin 1

Opsætning af maskinen







## Trin 2

Installere drivere og software

**Installation udført!**

Gem denne 'Hurtig installationsvejledning', brugs'anvisningen og den medfølgende cd-rom et passende sted, så du altid har dem ved hånden.

## Sådan bruges maskinen sikkert

 Advarsel	 Forsigtig	 Brugs'anvisningen, Brugs'anvisningen til softwaren eller Brugs'anvisningen til netværket
Advarsler giver dig besked om, hvordan du undgår personskade.	Forsigtighedsforanstaltninger angiver procedurer, du skal følge eller undgå, for at forhindre eventuel beskadigelse af maskinen eller andre anordninger.	Angiver reference til Brugs'anvisningen, Brugs'anvisningen til softwaren eller Brugs'anvisningen til netværket, der er på den cd-rom, som vi har vedlagt.
 Forkert opsætning	 Bemærk!	
Ikoner for forkert opsætning gør opmærksom på enheder og funktioner, der ikke er kompatible med maskinen.	Bemærkninger fortæller, hvordan du skal reagere i en situation, der kan opstå, eller giver tip om, hvordan den aktuelle funktion virker sammen med andre faciliteter.	

## Kom godt i gang

---

Komponenterne i kassen .....	2
Kontrolpanel .....	3

## Trin 1 – Opsætning af maskinen

---

Fjernelse af de beskyttende elementer .....	4
Ilægning af papir .....	4
Installation af telefonledningen og netledningen .....	5
Indstil dit land (ikke sprog) .....	6
Installation af blækpatronerne .....	7
Udskriftskvalitetskontrol .....	9
Vælg sprog .....	9
Indstilling af datoen og klokkeslættet .....	10
Indstille afsender-ID .....	10
Valg af modtagetilstand .....	11

## Trin 2 – Installere drivere og software

---

### Windows®

For brugere af USB-interface (Til Windows® 98/98SE/Me/2000 Professional/XP) .....	14
For brugere af netværksinterface (kun MFC-425CN ) (Windows® 98/98SE/Me/2000 Professional/XP) .....	17

### Macintosh®

For brugere af USB-interface .....	20
For Mac OS® X 10.2.4 eller nyere .....	20
For Mac OS® 9.1 til 9.2 .....	23
For brugere af netværksinterface (kun MFC-425CN ) .....	25
For Mac OS® X 10.2.4 eller nyere .....	25
For Mac OS® 9.1 til 9.2 .....	28

## Til netværksbrugere

---

Installation af konfigurationshjælpeprogrammet BRAdmin Professional (kun Windows®) .....	30
Opsætning af din IP-adresse, undernetmaske og gateway ved hjælp af BRAdmin Professional (kun Windows®) .....	30

## Forbrugsstoffer

---





Forbrugsstoffer til udskiftning .....	31
Blækpatron .....	31

## Komponenterne i kassen

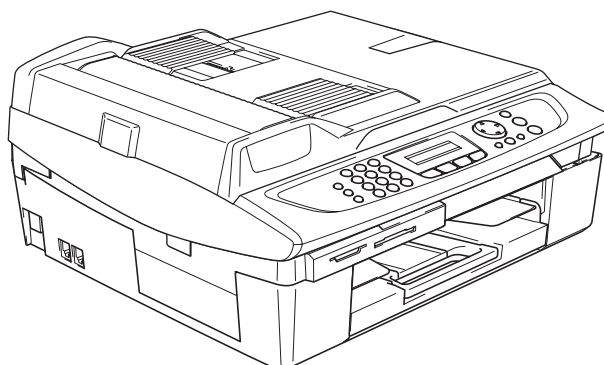
Komponenterne kan variere fra land til land.

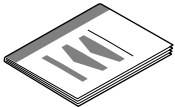
Al pakkemateriale og emballage gemmes til en eventuel senere situation, hvor maskinen skal transporteres.

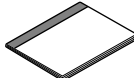

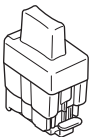
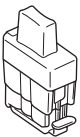
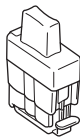
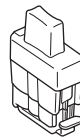
 <b>Hurtig installationsvejledning</b>	 <b>Cd-rom'er Til Windows® Til Macintosh®</b>	 <b>Brugsanvisning</b>	 <b>Netledning</b>
 <b>Telefonledning</b>			
 <b>Sort (LC900 BK)</b>	 <b>Magenta (LC900M)</b>	 <b>Gul (LC900Y)</b>	 <b>Cyan (LC900C)</b>
<b>Blækpatroner</b>			

Hvis du tilslutter maskinen via USB:

- Interfacekablet er ikke standardtilbehør. Køb venligst et passende USB 2.0 interfacekabel.
- Sørg for at anvende et USB 2.0 kabel, der har en længde på højst 2,0 m.
- Din MFC har et USB-interface. Dette interface er kompatibelt med højhastigheds USB 2.0. Men den maksimale dataoverførselhastighed er 12 Mbits/sek. MFC kan også tilsluttes til en computer med USB 1.1 interface.
- Interfacekablet MÅ IKKE tilsluttes på nuværende tidspunkt.  
Tilslutning af interfacekablet foretages under softwareinstallationsprocessen.

## Kontrolpanel

(For MFC-215C og MFC-425CN)

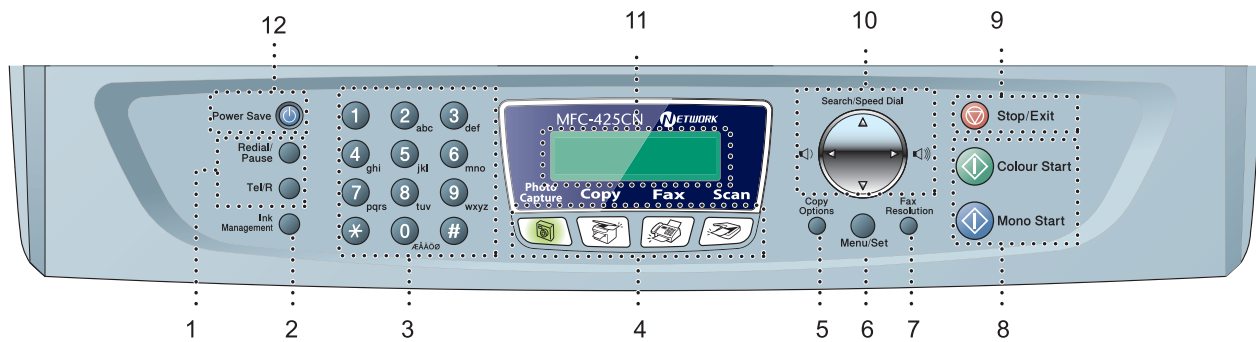

- |                         |                                 |
|-------------------------|---------------------------------|
| 1 Fax- og telefontaster | 7 Faxopløsningstast             |
| 2 Blækstyrings-tast     | 8 Starttaster                   |
| 3 Opkaldstastatur       | 9 Stop/Afslut-tast              |
| 4 Tilstandstaster       | 10 Navigationstaster            |
| 5 Kopivalg-tast         | 11 LCD (Liquid Crystal Display) |
| 6 Menu/Indstil-tast     | 12 Strømsparetast               |

 Der findes oplysninger om kontrolpanelet i Oversigt over kontrolpanel i Kapitel 1 i Brugsanvisningen.

- Illustrationerne i Hurtig installationsvejledning er baseret på MFC-425CN.
- Windows-skærbillederne<sup>®</sup> i Hurtig installationsvejledning er baseret på Windows<sup>®</sup> XP.
- Mac OS-skærbillederne<sup>®</sup> i Hurtig installationsvejledning er baseret på Mac OS<sup>®</sup> X 10.3.

## 1 Fjernelse af de beskyttende elementer

- 1 Fjern beskyttelsestapen og beskyttelsesarket på Skanner annerglasspladen.

### ⊘ Forkert opsætning

Tilslut IKKE USB-kablet. Tilslutning af USB-kablet foretages under softwareinstallationsprocessen.

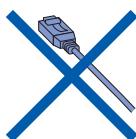

## 2 Ilægning af papir



Du kan ilægge op til 100 ark papir af kvaliteten 80 g/m<sup>2</sup>.  
Du kan finde yderligere oplysninger om papir i Kapitel 1 i Brugsanvisningen.

- 1 Tag papirmagasinet helt ud af maskinen, og fjern udgangspapirmagasinet.

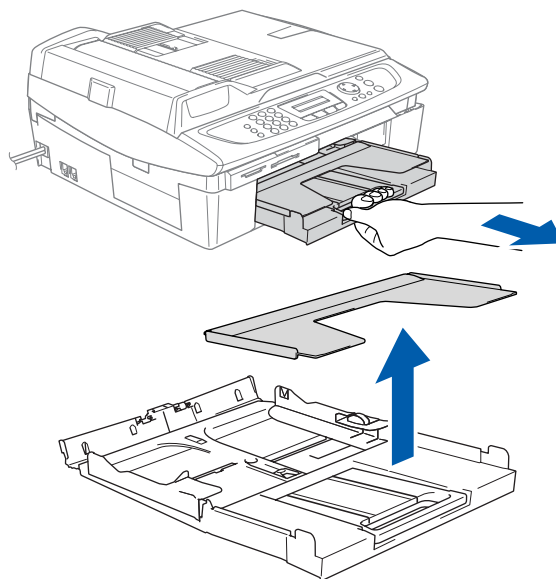

- 2 Tryk ned på papirstyret (1), og lad det glide på plads, så det passer til papirbredden.

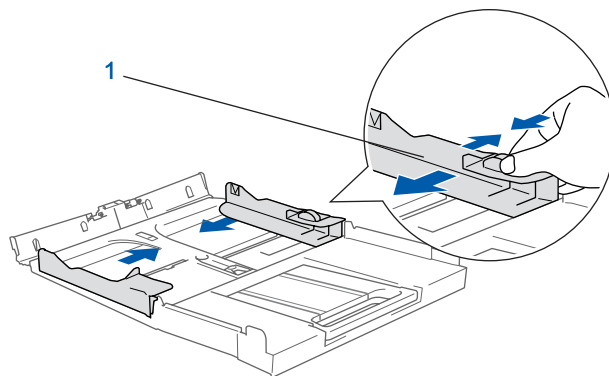

- 3 Tag papirstøtten ud, (1) og fold papirstøtteklappen ud (2).

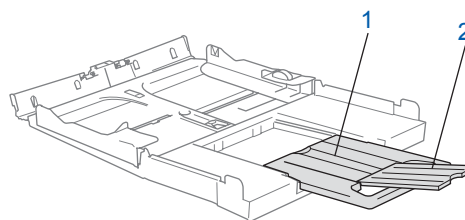

### Bemærk!

Brug papirstøtteklappen til formaterne Letter, Legal og A4.

- 4** Luft papirstakken godt for at undgå papirstop og fremføringsfejl.

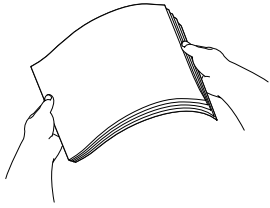

- 5** Sæt forsigtigt papiret i papirmagasinet med udskriftssiden nedad og overkanten først. Tjek, at papiret ligger fladt i papirmagasinet og under maksimumpapirmærket (1).

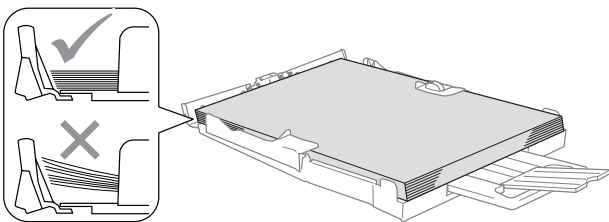
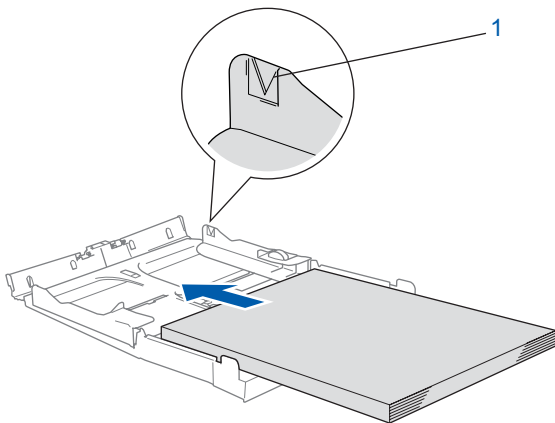

## Bemærk!

- Sørg for, at papirsidestyrene berører papirets sider.
- Pas på ikke at skubbe papiret for langt ind. Det kan løfte sig bag i bakken og medføre fremføringsproblemer.

- 6** Sæt udgangspapirmagasinet låg på igen, og skub papirmagasinet helt ind i maskinen.

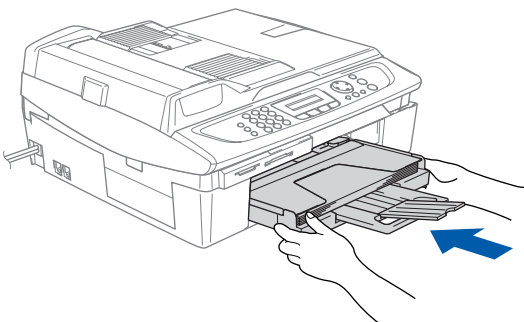

## **3** Installering af telefonledningen og netledningen

- 1** Tilslut netledningen.

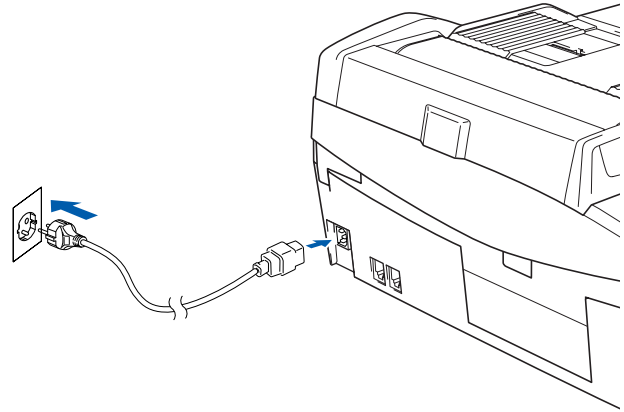

- 2** Tilslut telefonledningen. Tilslut den ene ende af telefonledningen til bøsningen på maskinen, der er mærket **LINE** og den anden ende til et standard væg-telefonudtag.

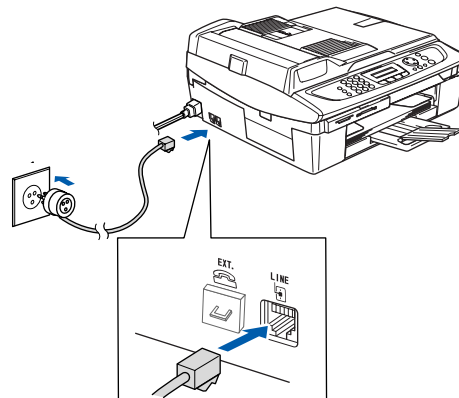

## Forkert opsætning

Tilslut **IKKE** USB-kablet endnu.

## Advarsel

- Maskinen skal være forsynet med et jordforbundet stik.
- Da maskinen er jordforbundet via stikkontakten, kan du beskytte dig selv imod potentielt farlige elektriske situationer på telefonnettet ved at lade maskinen være tændt, når du forbinder maskinen til en telefonlinje. På samme måde kan du beskytte dig selv, når du vil flytte maskinen, ved først at afbryde telefonforbindelsen og derefter netledningen.

**Bemærk!**

Hvis du deler én telefonlinje med en ekstern telefon, skal du tilslutte delene som vist nedenfor.

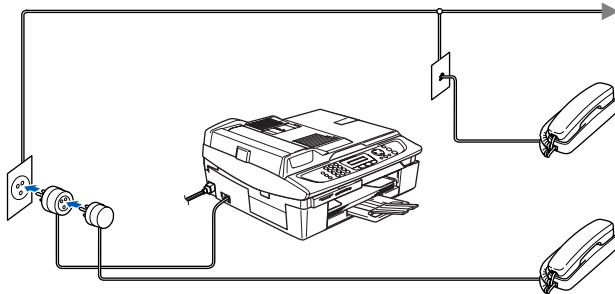
**Bemærk!**

Hvis du deler én telefonlinje med en ekstern telefonsvarer, skal du tilslutte delene som vist nedenfor.

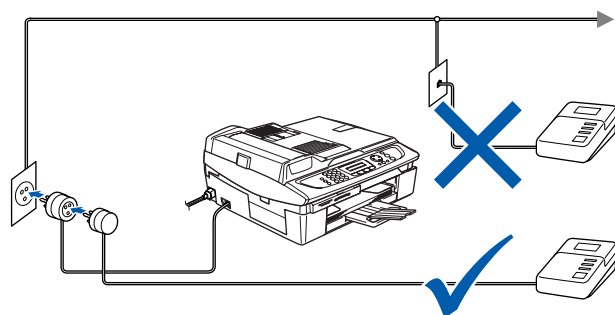

Vælg Modtagetilstand som "Ekstern TAD", hvis du har en ekstern telefonsvarer. Du kan finde yderligere oplysninger i Appendiks "Tilslut en ekstern enhed til din maskine" i Brugsanvisningen.

## 4 Indstil dit land (ikke sprog)

Hvis LCD'et visualiserer Set Country, skal du indstille dit land, så maskinen fungerer korrekt med de lokale telefonlinjer i de forskellige lande.

- 1 Kontroller, at strømmen er sat til ved at sætte netledningen i.  
Tryk på **Menu/Set**.

Set Country



Press Set Key

- 2 Tryk på ▲ eller ▼ for at vælge landet (Norge, Sverige, Finland eller Danmark). (Husk at vælge dit land og ikke dit sprog)

Denmark



Select ▲ ▼ & Set

- 3 Tryk på **Menu/Set**, når LCD'en viser dit land.

- 4 LCD'en anmoder dig om at kontrollere dit indtastede land igen.

Denmark?



1.Yes 2.No

- 5 Gør et af følgende:
  - Hvis LCD'en viser det korrekte land, skal du trykke på **1** for at gå til Trin **6**.
  - Trykke på **2** for at gå tilbage til Trin **1** for at vælge landet igen.

- 6 Når LCD'en har vist Accepted i to sekunder, viser det Vent.

Accepted



Hvis du markerer "DENMARK" i Trin **4**, visualiserer LCD'et danske meddelelser. Gå til "7. Vælg sprog", hvis du vil ændre sproget.



## 5 Installation af blækpatronerne

### ⚠ Advarsel

Hvis du får blæk i øjnene, skal du straks skylle dem med vand og søge læge, hvis der opstår irritation.

- 1 Kontroller, at der er tændt for strømmen. LCD'et viser:

Ingen patron

- 2 Løft scannerlåget (1) fra højre side af maskinen, indtil det låses sikkert fast i åben stilling.

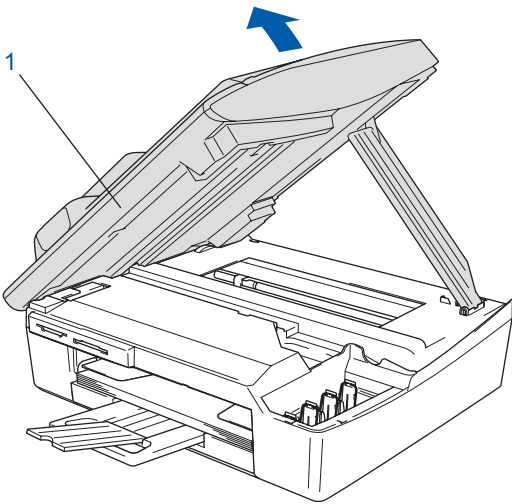

- 3 Fjern de beskyttende dele (1).

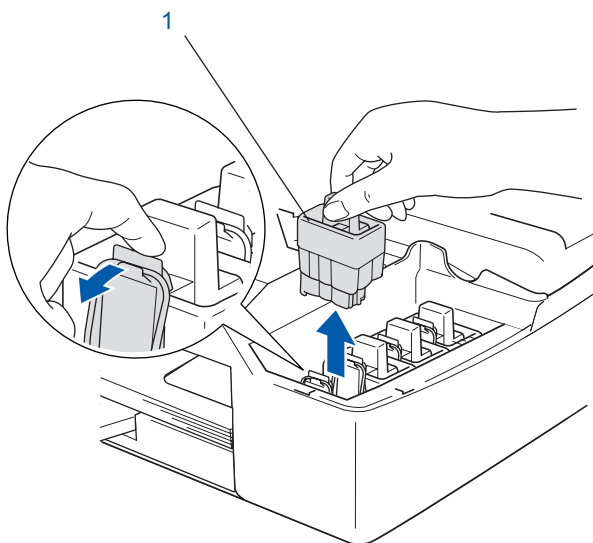

### 📄 Bemærk!

De beskyttende dele må ikke kasseres. Du får brug for dem, hvis du skal transportere maskinen.

- 4 Tag blækpatronen ud.

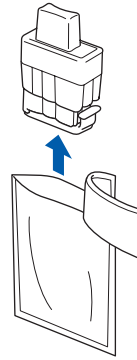

- 5 Fjern omhyggeligt den gule beskyttelseshætte (1).

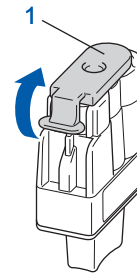

### ⊘ Forkert opsætning

Rør IKKE ved området vist på illustrationen herunder.

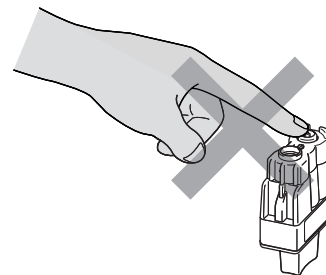

### 📄 Bemærk!

Hvis den gule beskyttelseshætte er taget af, når du åbner posen, vil patronen ikke blive beskadiget.

Hold blækpatronen lodret når den sættes ind i åbningen.

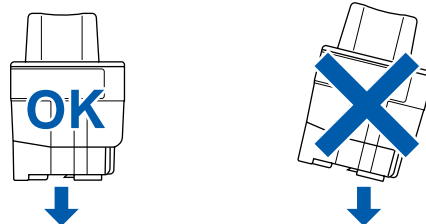

- 6** Tryk blækpatronen fast ned, til den klikker på plads. Vær opmærksom på, at åbningens farve (1) passer til blækpatronens farve (2) som vist i diagrammet herunder.

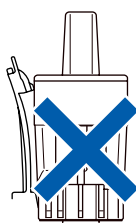
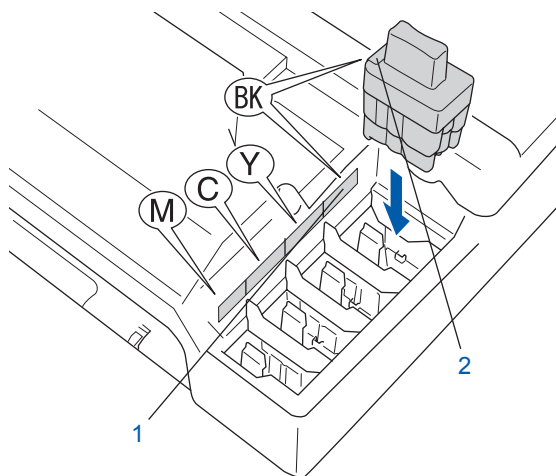

- 7** Løft scannerlåget for at frigøre låsen. Skub forsigtigt scannerlågsstøtten ned, og luk scannerlåget.



#### Bemærk!

Hvis LCD'et viser *Installer XXXX* når du har installeret blækpatronerne, skal du kontrollere, at blækpatronerne er installeret rigtigt.

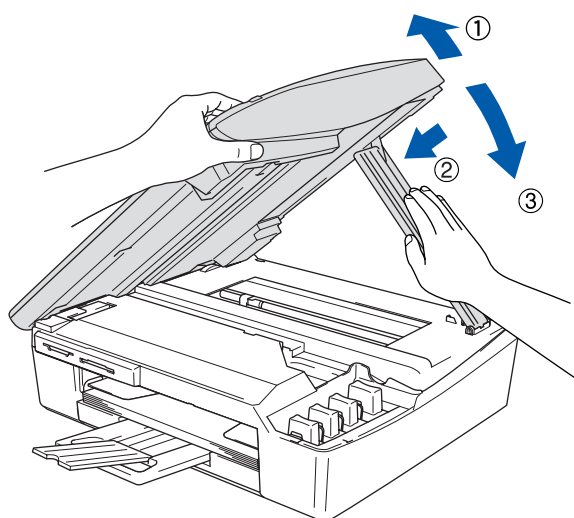

Maskinen vil rense blækrørsystemet til brug for første gang. Denne proces forekommer kun én gang, nemlig første gang blækpatronerne installeres. Rensningen kan vare op til fire minutter.

LCD'et viser:

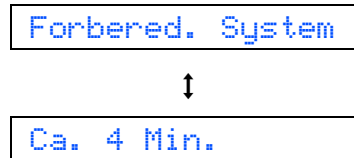

#### ! FORSIGTIG

- Fjern IKKE blækpatronerne, hvis du ikke behøver at udskifte dem. Hvis du gør dette, kan blækmængden blive reduceret, og maskinen ved da ikke, hvor meget blæk der er tilbage i patronen.
- Ryst IKKE blækpatronerne. Hvis du får blæk på kroppen eller på tøjet, skal du straks vaske med sæbe eller vaskemiddel.
- Isæt og fjern IKKE patronerne gentagne gange. Hvis du gør dette, kan der sive blæk ud af patronen.
- Hvis du blander farverne ved installation af en blækpatron på den forkerte farveposition, skal du rense printhovedet flere gange, når du har korrigeret installationen. (Se *Rensning af printhovedet i Kapitel 11 i Brugsanvisningen*).
- Når du åbner en blækpatron, skal du installere den i maskinen og bruge den op inden for seks måneder efter installationen. Brug uåbnede blækpatroner i henhold til udløbsdatoen på patronpakningen.
- Demonter og pil IKKE ved blækpatronen. Det kan medføre blæklækage fra patronen.
- Brother-multifunktionsmaskiner er designet til at arbejde med blæk efter specielle specifikationer og give en optimal ydelse med ægte Brother-blækpatroner. Brother kan ikke garantere denne optimale ydelse, hvis der anvendes blæk eller blækpatroner med andre specifikationer. Brother anbefaler derfor, at man ikke bruger andet end ægte Brother-patroner til denne maskine, og at man ikke fylder tomme patroner med blæk fra andre kilder. Hvis der opstår skader på printhovedet eller andre dele af maskinen som følge af anvendelse af inkompatible produkter, vil ingen reparationer som følge heraf være dækket af garantien.

## 6 Udskriftskvalitetskontrol

- 1** Når rensningscyklussen er afsluttet, viser LCD'et:

Isæt papir og



Tryk Start

- 2** Kontroller, at papiret er lagt i papirmagasinet. Tryk på **Colour Start**. Maskinen begynder at udskrive udskriftskvalitetskontrolarket (kun under den første installation af blækpatron).

- 3** Check kvaliteten af de fire farveblokke på arket.  
(sort/ cyan/ gul/ magenta)

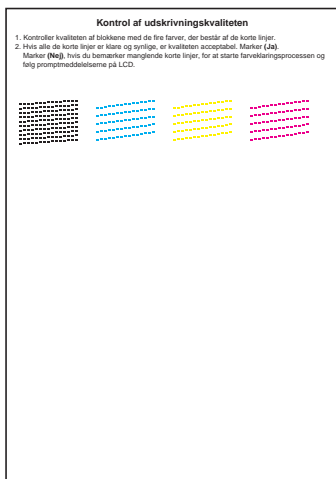

- 4** LCD'et viser:

Kvalitet OK?



1.Ja 2.Nej

- 5** Gør et af følgende:

- Hvis alle linjer er klare og tydelige, skal du trykke på 1 (Ja) på tastaturet for at afslutte kvalitetskontrollen.
- Hvis du kan se, at der mangler korte linjer, skal du trykke på 2 (Nej) på tastaturet og gå videre til trin **6**.

OK

Dårlig

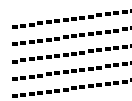

- 6** LCD'et spørger dig, om udskriftkvaliteten er OK for sort og farve. Tryk på 1 (Ja) eller 2 (Nej) på tastaturet.

Sort OK?



1.Ja 2.Nej

Når du har trykket på 1 (Ja) eller 2 (Nej) for både sort og farve, viser LCD'et:

Start rensning?



1.Ja 2.Nej

- 7** Tryk på 1 (Ja), hvorefter maskinen starter rensningen af farverne.

- 8** Tryk på **Colour Start**, når rensningen er afsluttet. Maskinen starter udskrivning af udskriftskvalitetskontrolarket igen og går tilbage til trin **3**.

## 7 Vælg sprog

Du kan ændre sprog på LCD'et til Norsk, Svensk, Dansk, Finsk eller Engelsk.

- 1** Tryk på **Menu/Set, 0, 0**.

- 2** Tryk på ▲ eller ▼ for at vælge sprog og tryk på **Menu/Set**.

### ⊘ Forkert opsætning

Undgå at berøre den udskrevne overflade af papiret lige efter udskrivning. Overfladen kan stadig være fugtig og du kan få blæk på fingrene.

## 8 Indstilling af datoen og klokkeslættet

Maskinen viser datoen og klokkeslættet, og udskriver dette på den fax, du sender.

- 1 Tryk på **Menu/Set**.
- 2 Tryk på **0**.
- 3 Tryk på **2**.
- 4 Indtast årets to sidste cifre på tastaturet, og tryk derefter på **Menu/Set**.

Årstal: 2005

(Indtast f.eks. **0 5** for 2005).

- 5 Indtast månedens to cifre på tastaturet, og tryk derefter på **Menu/Set**.

Måned: 03

(Indtast f.eks. **0 3** for marts).

- 6 Indtast dagens to cifre på tastaturet, og tryk derefter på **Menu/Set**.

Dag: 01

(Indtast f.eks. **0 1** for den første i måneden.)

- 7 Indtast klokkeslættet i 24-timers format på tastaturet, og tryk derefter på **Menu/Set**.

Klokkeslæt: 15:25

(Indtast f.eks. **1 5, 2 5** for kl. 15.25 )

- 8 Tryk på **Stop/Exit**.



For at bekræfte den aktuelle dato og det aktuelle klokkeslæt udskrives Brugerindstillingsrapporten. (Se "Udskriv rapporter" i Kapitel 7 i Brugsanvisningen).

## 9 Indstille afsender-ID

Du bør gemme dit navn og faxnummer, så det kan blive udskrevet på alle de faxesider, du sender.

- 1 Tryk på **Menu/Set**.
- 2 Tryk på **0**.
- 3 Tryk på **3**.
- 4 Indtast dit faxnummer (op til 20 cifre) på tastaturet, og tryk derefter på **Menu/Set**.

Fax: \_

- 5 Indtast dit navn (op til 20 tegn) på tastaturet, og tryk derefter på **Menu/Set**.

Navn: \_



### Bemærk!

Se de følgende skema angående indtastning af dit navn.

Hvis det er nødvendigt at indtaste et tegn på den samme tast som det sidst indtastede tegn, skal du trykke på  for at flytte markøren til højre.

Tryk på tasten	En gang	To gange	Tre gange	Fire gange
2	A	B	C	2
3	D	E	F	3
4	G	H	I	4
5	J	K	L	5
6	M	N	O	6
7	P	Q	R	S
8	T	U	V	8
9	W	X	Y	Z



### Bemærk!

Tryk på 0 indtaste Å Æ Ö Ü Æ Ø Å Ñ 0.

- 6 Tryk på **Stop/Exit**.



### Bemærk!

Hvis du vil gentage indtastningen, skal du trykke på **Stop/Exit** for at starte fra trin 1.



Yderligere oplysninger findes i "Indstille afsender-ID i Kapitel 2 eller "Indtastning af tekst" i Appendix B i Brugsanvisningen.

## 10 Valg af modtagetilstand

Der findes fire forskellige modtagetilstande:  
Kun fax, Fax/Tlf, Manuel og Ekstratlf/Tad.

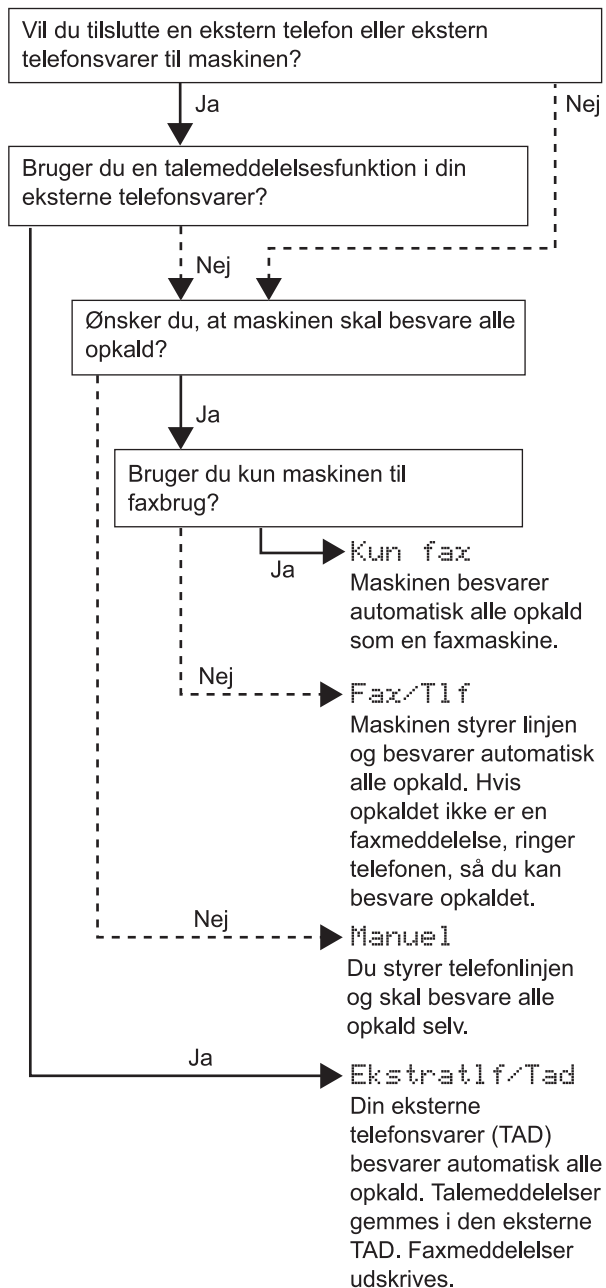

### Gå videre til

Gå til *Medfølgende cd-rom 'MFL-Pro Suite'* på næste side for at installere driverne.

- 1** Tryk på **Menu/Set**.
- 2** Tryk på **0**.
- 3** Tryk på **1**.
- 4** Tryk på **▲** eller **▼** for at vælge tilstanden.
- 5** Tryk på **Menu/Set**.
- 6** Tryk på **Stop/Exit**.



Yderligere oplysninger findes i "Indstille modtagelse" i Kapitel 4 i Brugsanvisningen.

## Medfølgende cd-rom 'MFL-Pro Suite'

### Windows®

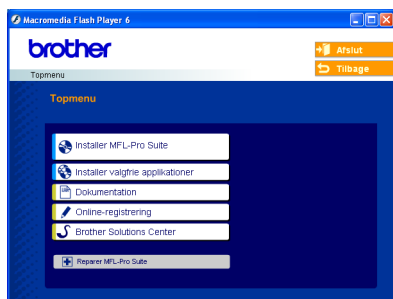

#### Installer MFL-Pro Suite

Du kan installere MFL-Pro Suite-softwaren og multifunktionsdrivere.



#### Installer valgfrie applikationer

Du kan installere ekstra MFL-Pro Suite-softwarehjælpeprogrammer.



#### Dokumentation

Få vist Brugsanvisningen og anden dokumentation i PDF-format (Viewer inkluderet). Brugsanvisningen på cd-rom'en indeholder brugsanvisninger til software- og netværksfunktioner, der er tilgængelige, når man er tilsluttet en computer (for eksempel udskrivning og scanning).



#### Online-registrering

Du får udpeget websitet Brother Product Registration til hurtig registrering af din maskine.



#### Brother Solutions Center

Du kan få adgang til Brother Solutions Center, som er et website, der indeholder information om dit Brother-produkt inkl. Ofte stillede spørgsmål (FAQs), brugsanvisninger, driveropdateringer og tip til brug af maskinen.



#### Reparér MFL-Pro Suite (kun USB)

Hvis der opstod en fejl under installationen af MFL-Pro Suite, skal du bruge dette valg til automatisk reparation og geninstallation af MFL-Pro Suite.



#### Bemærk!

MFL-Pro Suite indeholder printerdriver, scannerdriver, ScanSoft® PaperPort® 9.0SE, ScanSoft® OmniPage® og True Type® skrifttyper. PaperPort® 9.0SE er et dokumenthåndteringsprogram til visning af indscannede dokumenter. ScanSoft® OmniPage®, der er integreret i PaperPort® 9.0SE, er et OCR-program, som konverterer et billede til tekst og sætter det ind i dit standard tekstbehandlingsprogram.

### Macintosh®



#### Start Here OS 9.1-9.2

Du kan installere printerdriveren, scannerdriveren og Presto!® PageManager® for Mac OS® 9.1-9.2.



#### Start Here OSX

Du kan installere MFL-Pro Suite, der omfatter printerdriveren, scannerdriveren og Brother ControlCenter 2 til Mac OS® 10.2.4 eller nyere. Du kan også installere Presto!® PageManager® for at tilføje OCR-funktionalitet til Brother ControlCenter2, og udfør let scanning, deling og organisation af fotos og dokumenter.



#### Readme.html

Du kan få vigtig information og fejlfindingstip.



#### Documentation

Få vist Brugsanvisningen og anden dokumentation i PDF-format. Brugsanvisningen på cd-rom'en indeholder brugsanvisninger til software- og netværksfunktioner, der er tilgængelige, når man er tilsluttet en computer (for eksempel udskrivning og scanning).



#### Brother Solutions Center

Du kan få adgang til Brother Solutions Center, som er et website, der indeholder information om dit Brother-produkt inkl. Ofte stillede spørgsmål (FAQs), brugsanvisninger, driveropdateringer og tip til brug af maskinen.



#### On-Line Registration

Du får udpeget websitet Brother Product Registration til hurtig registrering af din maskine.

Følg instruktionerne på denne side for dit operativsystem og interfacekabel.  
 For at finde den seneste driver eller den bedste løsning på dit problem eller spørgsmål, kan du få direkte adgang til Brother Solutions Center gennem CD-ROM'en/driveren eller gå til <http://solutions.brother.com>.

## Windows®

For brugere af USB-interface  
 (Til Windows® 98/98SE/Me/2000 Professional/XP) ..... 14



For brugere af netværksinterface (kun MFC-425CN )  
 (Windows® 98/98SE/Me/2000 Professional/XP) ..... 17



## Macintosh®

For brugere af USB-interface..... 20

- For Mac OS® X 10.2.4 eller nyere ..... 20
- For Mac OS® 9.1 til 9.2..... 23



For brugere af netværksinterface (kun MFC-425CN ) ..... 25

- For Mac OS® X 10.2.4 eller nyere ..... 25
- For Mac OS® 9.1 til 9.2..... 28



## Windows® XP Professional x64 Edition:



Gå til Brother Solutions Center (<http://solutions.brother.com>)  
 for at få drivere til download og trin til installation.

## For brugere af USB-interface (Til Windows® 98/98SE/Me/2000 Professional/XP)

### Vigtigt!

Sørg for, at du har udført instruktionerne fra trin 1 *Opsætning af maskinen* på side 4-11.

### Bemærk!

- Luk alle åbne programmer, før du installerer MFL-Pro Suite.
- Sørg for, at der ikke er mediekort i maskinens mediedrev.

- Tag netledningen ud af stikkontakten og computeren, hvis du allerede har forbundet dem med et interface-kabel.

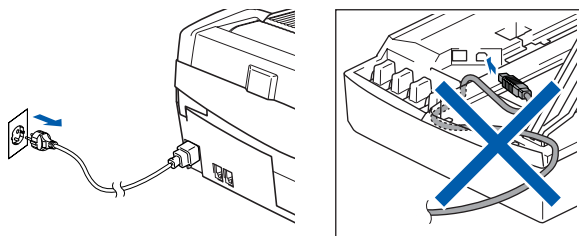

- Tænd pc'en.  
(For Windows® 2000 Professional/XP skal du logge på med administratorrettigheder).

- Sæt den medfølgende cd i cd-rom-drevet. Hvis du får vist skærbilledet med modelnavnet, skal du vælge din maskine. Hvis du får vist sprogskærbilledet, skal du klikke på dit sprog.



- Cd-rom-hovedmenuen vises. Klik på **Installer MFL-Pro Suite**.



### Bemærk!

- Hvis dette vindue ikke vises, skal du bruge Windows® Stifinder til at køre programmet **setup.exe** fra rodmappen på Brother cd-rom'en.
- Hvis du bruger Windows® 2000 Professional: For at få adgang til funktionerne i PhotoCapture Center™ fra din computer kan det være nødvendigt at installere en opdatering af Windows® 2000 først.  
Windows® 2000-opdateringen er inkluderet i installationsprogrammet til MFL-Pro Suite. For at installere opdateringen skal du følge proceduren herunder:
  - Klik på **OK** for at starte installationen af opdateringerne til Windows®.
  - Når du bliver bedt om det, skal du klikke på **OK** for at genstarte din pc.

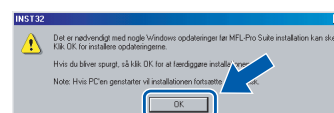

- Når computeren er blevet genstartet, fortsætter installationen af MFL-Pro Suite automatisk. Hvis installationen ikke fortsætter automatisk, skal du åbne hovedmenuen igen ved at tage cd-rom'en ud og derefter sætte den i igen, eller ved at dobbeltklikke på programmet **setup.exe** i rodmappen og fortsætte fra trin 4 for at installere MFL-Pro Suite.



- 5** Når du har læst og godkendt licensaftalen til ScanSoft® PaperPort® 9.0SE, skal du klikke på **Ja**.

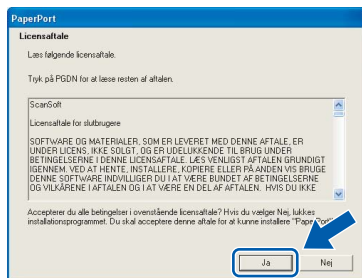

- 6** Installationen af PaperPort® 9.0SE starter automatisk og efterfølges af installationen af MFL-Pro Suite.

- 7** Når vinduet med licensaftalen for MFL-Pro Suite vises, skal du klikke på **Ja**, hvis du accepterer den.



- 8** Vælg **Standard** (MFC-215C) eller **Lokalforbindelse** (MFC-425CN), og klik derefter på **Næste**. Installationen fortsætter.

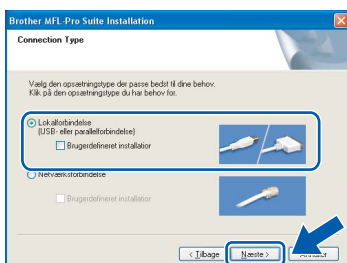
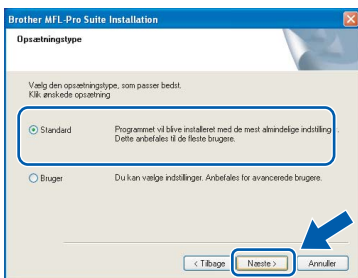

- 9** Når dette skærmbillede vises, skal du gå til næste trin.

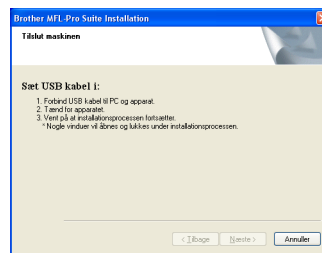

- 10** Åbn scannerlåget til åben stilling.

- 11** Tilslut USB-kablet til USB-stikket, der er markeret med et symbol. Du finder USB-stikket til venstre over åbningerne til blækpatronerne som vist herunder.

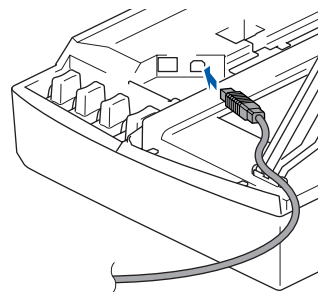

- 12** Før forsigtigt USB-kablet igennem furen som vist herunder, og følg furen rundt og hen til maskinens bagside.

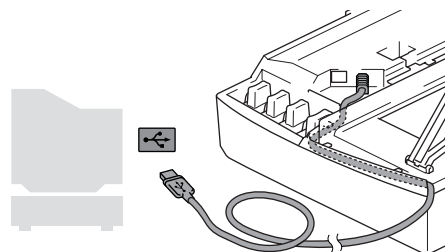

## Forkert opsætning

- Du må **IKKE** tilslutte maskinen til en USB-port på et tastatur eller en USB-hub uden strømforsyning. Brother anbefaler, at maskinen tilsluttes direkte til computeren.
- Sørg for, at kablet ikke hindrer låget i at blive lukket, ellers kan der opstå en fejl.

- 13** Løft scannerlåget for at frigøre låsen. Skub forsigtigt scannerlågstütten ned, og luk scannerlåget.

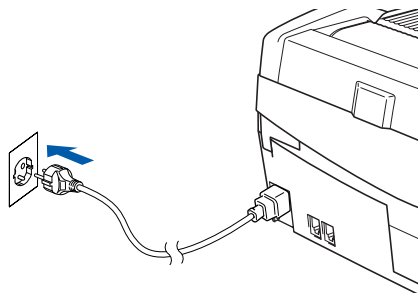
**14** Tænd maskinen ved at sætte netledningen i.

Det varer nogle få sekunder, før installationskærbilledet vises. Installationen af Brother-drivere starter automatisk. Installationskærbillederne vises et ad gangen. **Vent i et par sekunder, før alle skærbilleder vises.**



**MFL-Pro Suite (herunder printerdriveren og scannerdriveren) er installeret, og installationen er nu færdig.**

**⊘ Forkert opsætning**

**Prøv IKKE at annullere et skærbillede under denne installation.**

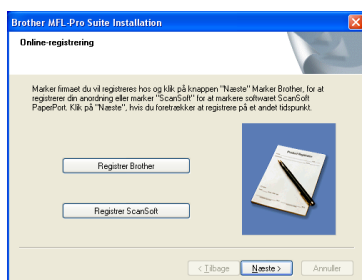
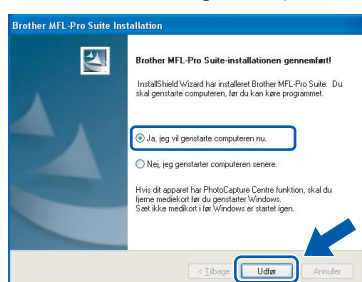
**15** Når skærbilledet til onlineregistrering vises, skal du foretage dine valg og følge instruktionerne på skærmen.**16** Klik på **Udfør** for at genstarte computeren. (Efter at du har genstartet computeren skal du for Windows® 2000 Professional/XP logge på med administratort rettigheder).**Bemærk!**

Når computeren er blevet genstartet, vil verificeringsprogrammet køre automatisk. Hvis installationen er mislykket, vises installationsresultatvinduet. Hvis verificeringsprogrammet viser en fejl, skal du følge instruktionerne på skærmen eller læse onlinehjælp og Ofte stillede spørgsmål (FAQ) i Start/Alle programmer/Brother/MFL-Pro Suite MFC-XXXX.

## For brugere af netværksinterface (kun MFC-425CN ) (Windows® 98/98SE/Me/2000 Professional/XP)

### Vigtigt!

Sørg for, at du har udført instruktionerne fra trin 1 *Opsætning af maskinen* på side 4-11.

- 1 Træk netstikket til maskinen ud af stikkontakten.
- 2 Åbn scannerlåget til åben stilling.
- 3 Tilslut netværkskablet til LAN-stikket, der er markeret med et  symbol. Du finder LAN-stikket til venstre over åbningerne til blækpatronerne som vist herunder.

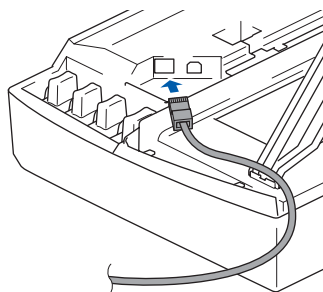

- 4 Før forsigtigt netværkskablet igennem furen som vist herunder, og følg furen rundt og hen til maskinens bagside. Tilslut derefter kablet til dit netværk.

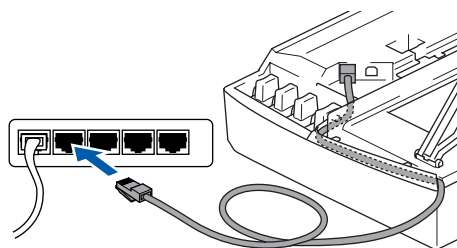

- 6 Tænd maskinen ved at sætte netledningen i.

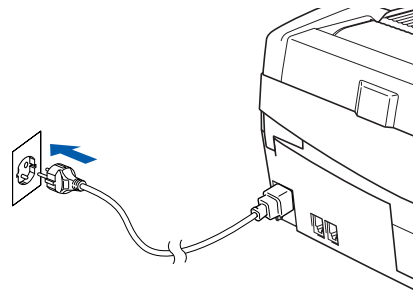

- 7 Tænd computeren. (For Windows® 2000 Professional/XP skal du logge på med administratorrettigheder). Luk alle åbne programmer, før du installerer MFL-Pro Suite.



### Bemærk!

Hvis du bruger Personal Firewall-software, skal denne afbrydes for installationen. Når du er sikker på, at du kan udskrive efter installationen, kan du genstarte din Personal Firewall-software.

- 8 Sæt den medfølgende cd i cd-rom-drevet. Hvis du får vist skærbilledet med modelnavnet, skal du vælge din maskine. Hvis du får vist sprogskærbilledet, skal du klikke på dit sprog.



### ⊘ Forkert opsætning

Sørg for, at kablet ikke hindrer låget i at blive lukket, ellers kan der opstå en fejl.



### Bemærk!

I tilfælde af, at du bruger både USB- og LAN-kabler, skal du føre begge kabler igennem furen.

- 5 Løft scannerlåget for at frigøre låsen. Skub forsigtigt scannerlågsstøtten ned, og luk scannerlåget.

- 9** Cd-rom-hovedmenuen vises. Klik på **Installer MFL-Pro Suite**.

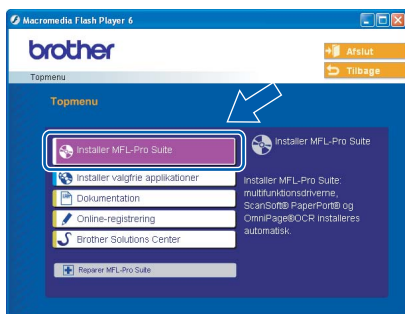

### Bemærk!

- Hvis dette vindue ikke vises, skal du bruge Windows® Stifinder til at køre programmet **setup.exe** fra rodmappen på Brother cd-rom'en.
- Hvis du bruger Windows® 2000 Professional: For at få adgang til funktionerne i PhotoCapture Center™ fra din computer kan det være nødvendigt at installere en opdatering af Windows® 2000 først.

Windows® 2000-opdateringen er inkluderet i installationsprogrammet til MFL-Pro Suite. For at installere opdateringen skal du følge proceduren herunder:

- 1 Klik på **OK** for at starte installationen af opdateringerne til Windows®.
- 2 Når du bliver bedt om det, skal du klikke på **OK** for at genstarte din pc.

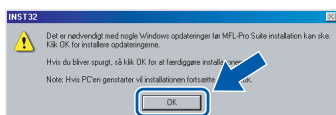

- 3 Når computeren er blevet genstartet, fortsætter installationen af MFL-Pro Suite automatisk. Hvis installationen ikke fortsætter automatisk, skal du åbne hovedmenuen igen ved at tage cd-rom'en ud og derefter sætte den i igen, eller ved at dobbeltklikke på programmet **setup.exe** i rodmappen og fortsætte fra trin 9 for at installere MFL-Pro Suite.

- 10** Når du har læst og godkendt licensaftalen til ScanSoft® PaperPort® 9.0SE, skal du klikke på **Ja**.

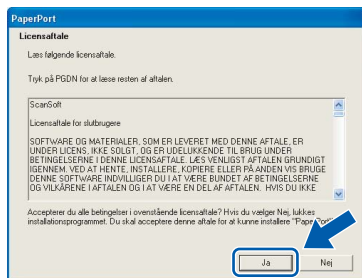

- 11** Installationen af PaperPort® 9.0SE starter automatisk og efterfølges af installationen af MFL-Pro Suite.

- 12** Når vinduet med licensaftalen for MFL-Pro Suite vises, skal du klikke på **Ja**, hvis du accepterer den.



- 13** Vælg **Netværksforbindelse**, og klik derefter på **Næste**.

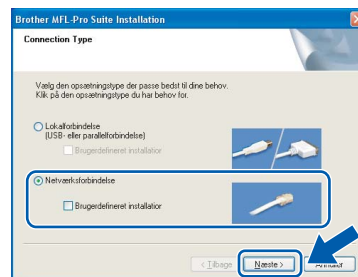

- 14** Installationen af Brother-drivene starter automatisk. **Installationsskærm-billederne vises et ad gangen, så vent lidt.**

### ⊘ Forkert opsætning

Prøv IKKE at annullere et skærm-billede under denne installation.

- 15** Hvis maskinen er konfigureret til dit netværk, skal du vælge maskinen fra listen og derefter klikke på **Næste**.

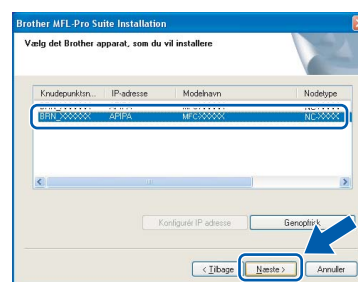

### Bemærk!

Dette vindue vises ikke, hvis der kun er forbundet en maskine til netværket. Den vil så blive valgt automatisk.

- 16** Hvis maskinen endnu ikke er konfigureret til brug på dit netværk, vises følgende skærm.

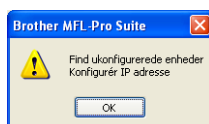

Klik på **OK**.

Vinduet **Konfigurer IP adresse** vises. Indtast de oplysninger om IP-adressen, der er relevante for dit netværk, ved at følge instruktionerne på skærmen.

- 17** Når Brother- og ScanSoft-onlineregistrerings-skærbilledet vises, skal du foretage dine valg og følge instruktionerne på skærmen.

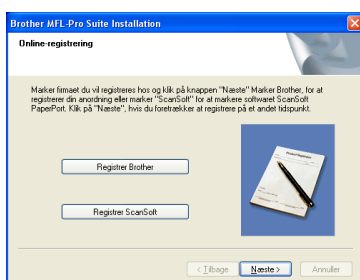

- 18** Klik på **Udfør** for at genstarte computeren. (For Windows® 2000 Professional/XP skal du logge på med administratorrettigheder).

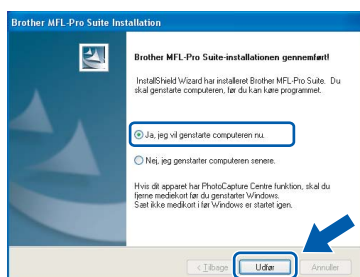

**Bemærk!**

Når computeren er blevet genstartet, vil verificeringsprogrammet køre automatisk. Hvis installationen er mislykket, vises installationsresultatvinduet. Hvis verificeringsprogrammet viser en fejl, skal du følge instruktionerne på skærmen eller læse onlinehjælp og Ofte stillede spørgsmål (FAQ) i Start/Alle programmer/Brother/MFL-Pro Suite MFC-XXXX.

**OK!** MFL-Pro Suite (herunder Brother-netværksprinterdriveren, netværksscannerdriveren samt netværks-PhotoCapture Center™) er installeret, og installationen er nu færdig.

## For brugere af USB-interface

### For Mac OS® X 10.2.4 eller nyere

#### Vigtigt!

Sørg for, at du har udført instruktionerne fra trin 1 *Opsætning af maskinen* på side 4-11.

#### Bemærk!

Brugere af Mac OS® X 10.2.0 til 10.2.3 skal opgradere til Mac OS® X 10.2.4 eller nyere. (For de nyeste oplysninger om Mac OS® X bedes du besøge <http://solutions.brother.com>)

- 1 Tag netledningen ud af stikkontakten og computeren, hvis du allerede har forbundet dem med et interface-kabel.

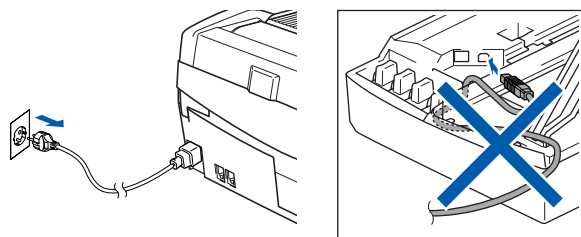

- 2 Tænd din Macintosh®.
- 3 Sæt den medfølgende cd i cd-rom-drevet.



- 4 Dobbeltklik på ikonet **Start Here OSX** for at installere driverne og MFL-Pro Suite. Hvis du får vist sprogskærm-billedet, skal du klikke på dit sprog.



- 5 Klik på **MFL-Pro Suite** for at installere.



- 6 Følg instruktionerne på skærmen, og genstart din Macintosh®.
- 7 Åbn scannerlåget til åben stilling.
- 8 Når vinduet DeviceSelector vises, tilsluttes USB-interfacekablet til din Macintosh og derefter til maskinen.



#### Bemærk!

Vinduet DeviceSelector vises ikke, hvis du har tilsluttet et USB-interfacekabel til maskinen, før du genstarter din Macintosh® eller hvis du overskriver en tidligere installeret version af Brother-softwaren. Hvis du møder dette problem, skal du fortsætte med installationen, men springe over 13. Du bør vælge din Brother-maskine fra pop-up-menuen Model i hovedskærm-billedet til ControlCenter2. Se flere oplysninger i Brugsanvisningen til softwaren på cd-rom'en.

- 9 Tilslut USB-kablet til USB-stikket, der er markeret med et  symbol. Du finder USB-stikket til venstre over åbningerne til blækpatronerne som vist herunder.

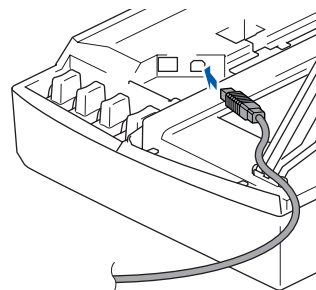

**10** Før forsigtigt USB-kablet igennem furen som vist herunder, og følg furen rundt og hen til maskinens bagside.

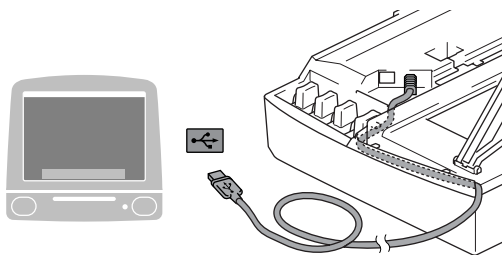

**15** Dobbeltklik på mappen **Hjælpeprogrammer**.

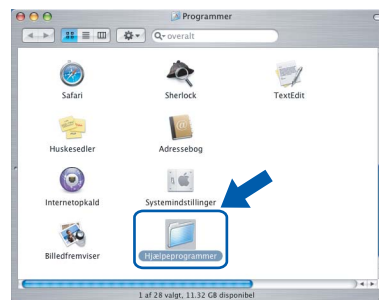

**16** Dobbeltklik på ikonet **Printerværktøj**.

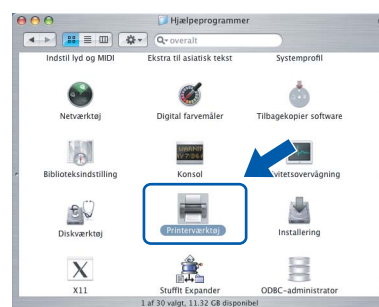

## ⊘ Forkert opsætning

- Du må **IKKE** forbinde maskinen til en USB-port på et tastatur eller en USB-hub uden strømforsyning. Brother anbefaler, at maskinen tilsluttes direkte til computeren.
- Sørg for, at kablet ikke hindrer låget i at blive lukket, ellers kan der opstå en fejl.

**11** Løft scannerlåget for at frigøre låsen. Skub forsigtigt scannerlågsstøtten ned, og luk scannerlåget.

**12** Tænd maskinen ved at sætte netledningen i.

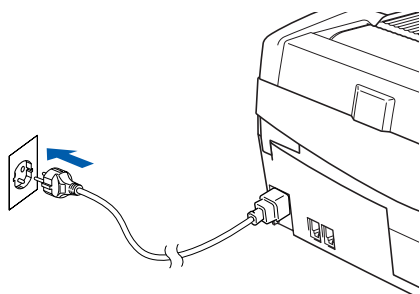

**13** Vælg **USB**, og klik derefter på **OK**.

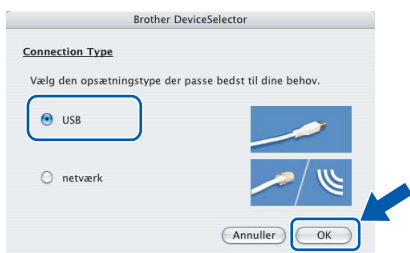

**14** Klik på **Gå** og derefter på **Programmer**.

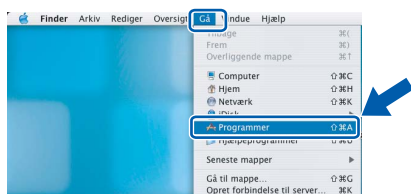

## 📝 Bemærk!

Brugere af Mac® OS X 10.2.x skal klikke på ikonet **Printercentral**.

**17** Klik på knappen **Tilføj**.

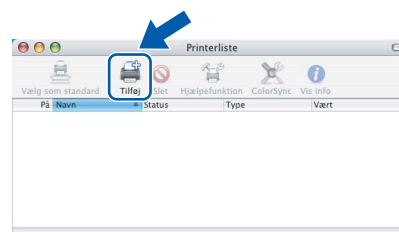

**18** Vælg **USB**. (For Mac OS® X 10.2.4 til 10.3 brugere)

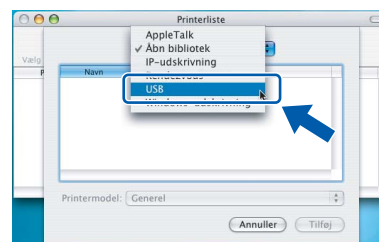

## 📝 Bemærk!

For Mac OS® X 10.4 brugere, gå til trin **19**.

- 19** Vælg **MFC-XXXX** (hvor XXXX er dit modelnavn), og klik derefter på **Tilføj**.



- 20** Klik på **Printerværktøj**, og derefter på **Slut Printerværktøj**.

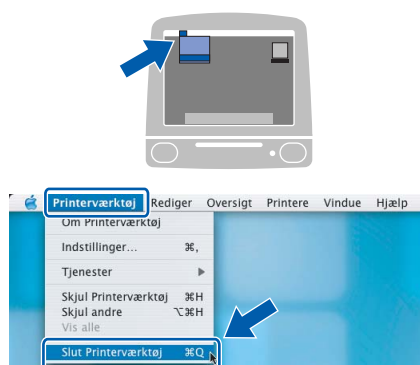

- OK!** **MFC-Pro Suite, Brother printerdriveren, scannerdriveren og Brother ControlCenter2 er installeret, og installationen er nu færdig.**

- 21** For at installere Presto!®PageManager® skal du klikke på ikonet **Presto! PageManager** og følge indstruktionerne på skærmen.



**Bemærk!**

Når Presto!®PageManager® er installeret, føjes OCR-funktionaliteten til Brother ControlCenter2. Du kan nemt scanne, dele og organisere fotografier og dokumenter ved hjælp af Presto!®PageManager®.

- OK!** **Presto!®PageManager® er installeret, og installationen er nu færdig.**



## For Mac OS® 9.1 til 9.2

### Vigtigt!

Sørg for, at du har udført instruktionerne fra trin 1 *Opsætning af maskinen* på side 4-11.

- 1 Tag netledningen ud af stikkontakten og computeren, hvis du allerede har forbundet dem med et interface-kabel.

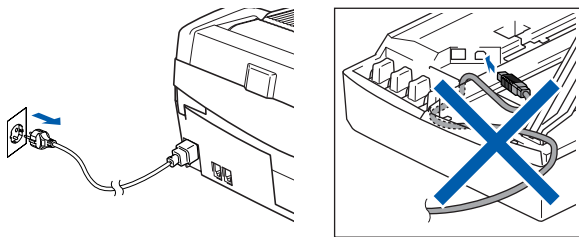

- 2 Tænd din Macintosh®.
- 3 Sæt den medfølgende cd i cd-rom-drevet.



- 4 Dobbeltklik på ikonet **Start Here OS 9.1-9.2** for at installere printer- og scannerdriverne. Hvis du får vist sprogskærbilledet, skal du klikke på dit sprog.

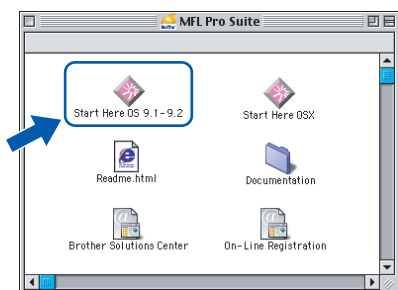

- 5 Klik på **MFL-Pro Suite** for at installere.



- 6 Følg instruktionerne på skærmen, og genstart din Macintosh®.

- 7 Åbn scannerlåget til åben stilling.

- 8 Tilslut USB-kablet til USB-stikket, der er markeret med et  symbol. Du finder USB-stikket til venstre over åbningerne til blækpatronerne som vist herunder.

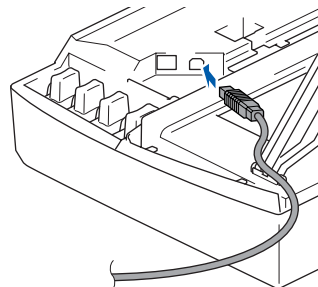

- 9 Før forsigtigt USB-kablet igennem furen som vist herunder, og følg furen rundt og hen til maskinens bagside. Tilslut det derefter til din Macintosh®.

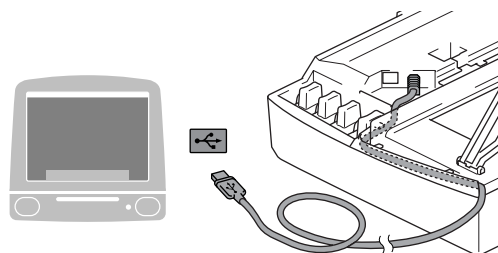

### ⊘ Forkert opsætning

- Du må **IKKE** tilslutte maskinen til en USB-port på et tastatur eller en USB-hub uden strømforsyning. Brother anbefaler, at maskinen tilsluttes direkte til computeren.
- Sørg for, at kablet ikke hindrer låget i at blive lukket, ellers kan der opstå en fejl.

- 10 Løft scannerlåget for at frigøre låsen. Skub forsigtigt scannerlågsstøtten ned, og luk scannerlåget.

**11** Tænd maskinen ved at sætte netledningen i.

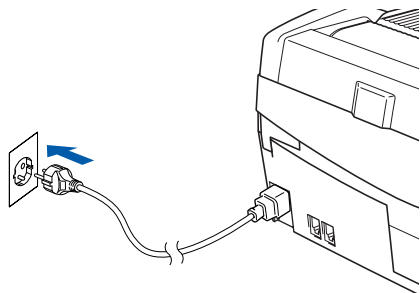

**12** I æblemenuen® skal du klikke på **Vælger**.

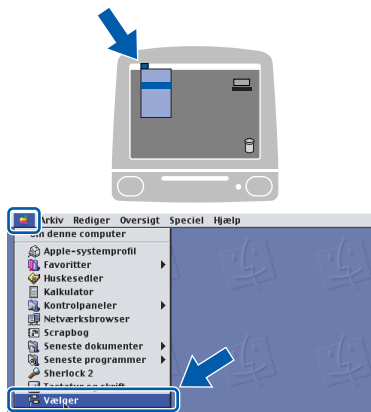

**13** Klik på ikonet **Brother Ink**.  
I højre side af **Vælger** skal du vælge den maskine, som du vil udskrive på.  
Luk **Vælger**.

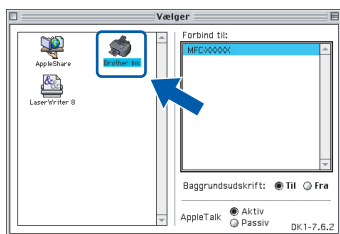

**OK!** Brother printerdriveren og scannerdriveren er installeret.

**Bemærk!** *ControlCenter2 understøttes ikke i Mac OS® 9.x.*

**14** For at installere Presto!®PageManager® skal du klikke på ikonet **Presto! PageManager** og følge instruktionerne på skærmen.



**Bemærk!** *Du kan nemt scanne, dele og organisere fotografier og dokumenter ved hjælp af Presto! PageManager®.*

**OK!** Presto!®PageManager® er installeret, og installationen er nu færdig.

## For brugere af netværksinterface (kun MFC-425CN )

### For Mac OS® X 10.2.4 eller nyere

#### Vigtigt!

Sørg for, at du har udført instruktionerne fra trin 1 *Opsætning af maskinen* på side 4-11.

- 1 Træk netstikket til maskinen ud af stikkontakten.

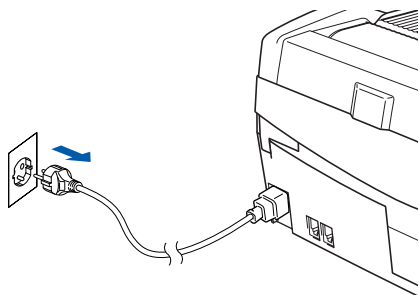

- 2 Tænd din Macintosh®.
- 3 Sæt den medfølgende cd i cd-rom-drevet.



- 4 Dobbeltklik på ikonet **Start Here OSX** for at installere printer- og scannerdriverne. Hvis du får vist sprogskærbilledet, skal du klikke på dit sprog.



- 5 Klik på **MFL-Pro Suite** for at installere.



- 6 Følg instruktionerne på skærmen, og genstart din Macintosh®.
- 7 Åbn scannerlåget til åben stilling.

- 8 Når vinduet DeviceSelector vises, tilsluttes netværksinterfacekablet til din Macintosh® og derefter til maskinen.



#### Bemærk!

Vinduet DeviceSelector vises ikke, hvis du har tilsluttet et USB-interfacekabel til maskinen, før du genstarter din Macintosh® eller hvis du overskriver en tidligere installeret version af Brother-softwaren. Hvis du møder dette problem, skal du fortsætte, men springe over fra 13 til 16. Du bør vælge din Brother-maskine fra pop-up-menuen Model i hovedskærbilledet til ControlCenter2. Se Kapitel 10 i Brugsanvisning til softwaren på cd-rom'en, hvis du vil have oplysninger.

- 9 Tilslut netværkskablet til LAN-stikket, der er markeret med et  symbol. Du finder LAN-stikket til venstre over åbningerne til blækpatronerne som vist herunder.

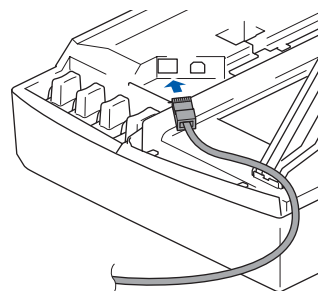

- 10 Før forsigtigt netværkskablet igennem furen som vist herunder, og følg furen rundt og hen til maskinens bagside. Tilslut derefter kablet til dit netværk.

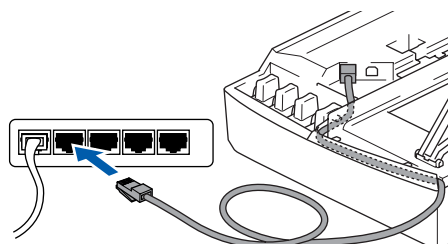

## ⊘ Forkert opsætning

Sørg for, at kablet ikke hindrer låget i at blive lukket, ellers kan der opstå en fejl.

### 📝 Bemærk!

I tilfælde af at du bruger både USB- og LAN-kabler, skal du trække begge kabler igennem furen.

**11** Løft scannerlåget for at frigøre låsen. Skub forsigtigt scannerlågsstøtten ned, og luk scannerlåget.

**12** Tænd maskinen ved at sætte netledningen i.

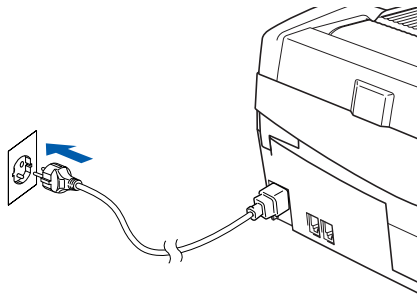

**13** Vælg **netværk**, og klik derefter på **OK**.

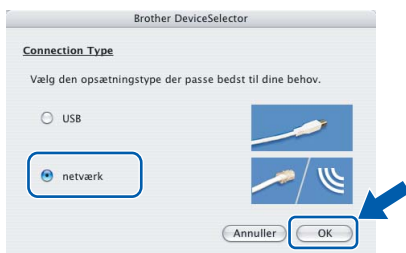

**14** Hvis du ønsker at bruge tasten **Scan** på maskinen for at scanne netværket, skal du sætte kryds ved **Registrer din computer med "Scan til"-funktionerne på feltet Maskine**. Du skal også indtaste et navn til din Macintosh® i feltet **Vist navn**. Det navn, du indtaster, vil blive vist på maskinens LCD-display, når du trykker på tasten **Scan**, og vælger en scan-funktion. Du kan indtaste ethvert navn på op til 15 tegn. (Der findes flere oplysninger om netværksscanning i *Kapitel 11 Brugsanvisningen til softwaren på CD-ROM'en*.)



**15** Klik på **Gennemse**.



**16** Vælg modelnavn, og klik derefter på **OK**.

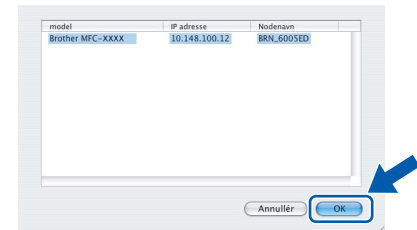

**17** Klik på **Gå** og derefter på **Programmer**.

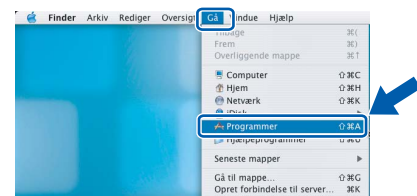

**18** Dobbeltklik på mappen **Hjælpeprogrammer**.

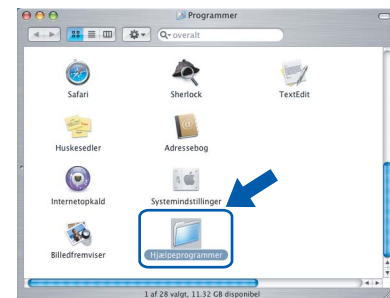

**19** Dobbeltklik på ikonet **Printerværktøj**.

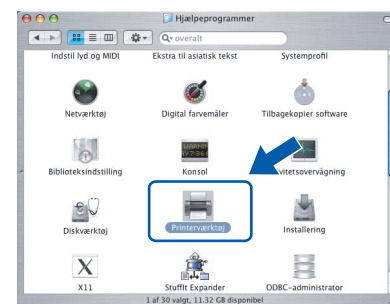

### 📝 Bemærk!

Brugere af Mac® OS X 10.2.x skal åbne ikonet **Printercentral**.

**20** Klik på knappen **Tilføj**.

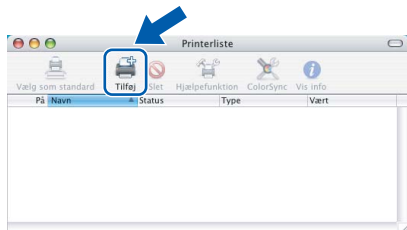

**21** Foretag det valg, der er vist herunder. (For Mac OS® X 10.2.4 til 10.3 brugere)



**Bemærk!**

For Mac OS® X 10.4 brugere, gå til trin **22**.

**22** Vælg **MFC-XXXX**, og klik derefter på **Tilføj**.

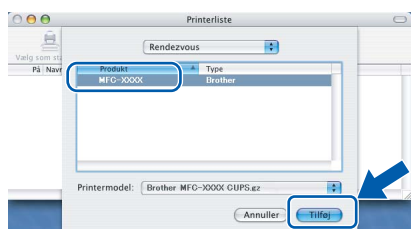

**Bemærk!**

XXXX er modelbetegnelsen.  
xxxxxx er de sidste seks cifre i Ethernet-adressen.

Se Kapitel 5 i Brugsanvisningen til netværket på cd-rom'en.

**23** Klik på **Printerværktøj**, og derefter på **Slut Printerværktøj**.

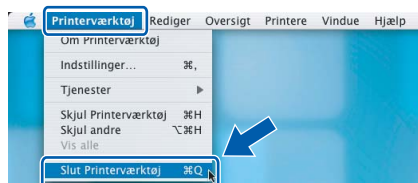
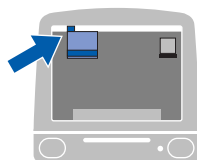

**OK!** MFL-Pro Suite, printerdriveren, scannerdriveren og ControlCenter2 er installeret.

Der findes flere oplysninger om at tilslutte maskinen til et Macintosh®-netværk i Kapitel 5 i Brugsanvisningen til netværket på cd-rom'en.

**24** For at installere Presto!®PageManager® skal du klikke på ikonet **Presto! PageManager** og følge instruktionerne på skærmen.



**Bemærk!**

Når Presto!®PageManager® er installeret, føjes OCR-funktionaliteten til Brother ControlCenter2. Du kan desuden nemt scanne, dele og organisere fotografier og dokumenter ved hjælp af Presto!®PageManager®.

**OK!** Presto!®PageManager® er installeret, og installationen er nu færdig.

## For Mac OS® 9.1 til 9.2

**Vigtigt!**

Sørg for, at du har udført instruktionerne fra trin 1 *Opsætning af maskinen* på side 4-11.

- 1** Træk netstikket til maskinen ud af stikkontakten.

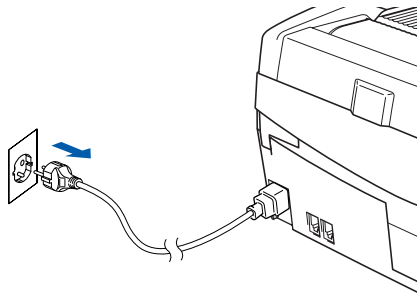

- 2** Tænd din Macintosh®.  
**3** Sæt den medfølgende cd i cd-rom-drevet.



- 4** Dobbeltklik på ikonet **Start Here OS 9.1-9.2** for at installere printer- og scannerdriverne. Hvis du får vist sprogskærm-billedet, skal du klikke på dit sprog.

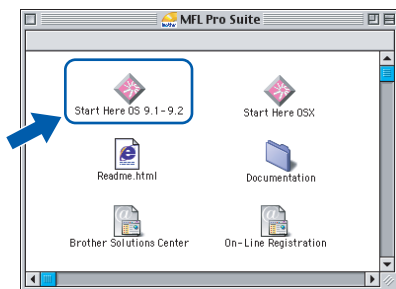

- 5** Klik på **MFL-Pro Suite** for at installere.



- 6** Følg instruktionerne på skærmen, og genstart din Macintosh®.  
**7** Åbn scannerlåget til åben stilling.

- 8** Tilslut netværkskablet til LAN-stikket, der er markeret med et  symbol. Du finder LAN-stikket til venstre over åbningerne til blækpatronerne som vist herunder.

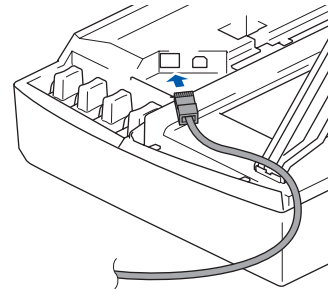

- 9** Før forsigtigt netværkskablet igennem furen som vist herunder, og følg furen rundt og hen til maskinens bagside. Tilslut derefter kablet til dit netværk.

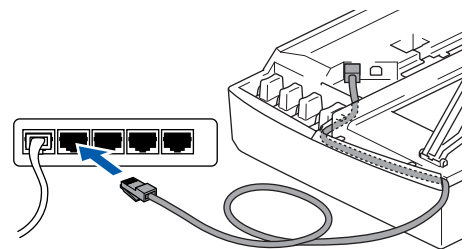
**⊘ Forkert opsætning**

Sørg for, at kablet ikke hindrer låget i at blive lukket, ellers kan der opstå en fejl.

**📝 Bemærk!**

I tilfælde af at du bruger både USB- og LAN-kabler, skal du trække begge kabler igennem furen.

- 10** Løft scannerlåget for at frigøre låsen. Skub forsigtigt scannerlågsstøtten ned, og luk scannerlåget.

- 11** Tænd maskinen ved at sætte netledningen i.

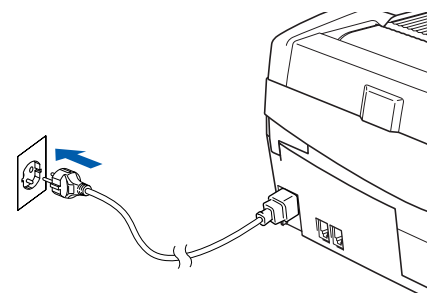



**12** I æblemenuen skal du klikke på **Vælger**.

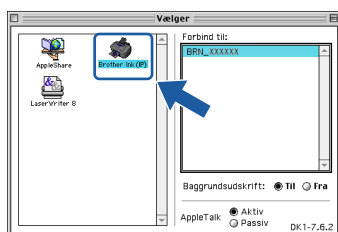

**Presto!®PageManager®** er installeret, og installationen er nu færdig.

**13** Klik på ikonet **Brother Ink (IP)**, og vælg derefter **BRN\_XXXXXX** (hvor XXXXXX er de sidste seks cifre i Ethernet-adressen). Luk **Vælger**.



 Der findes flere oplysninger om at tilslutte maskinen til et Macintosh®-netværk i Kapitel 5 i Brugsanvisningen til netværket på cd-rom'en.



**MFL-Pro Suite, printerdriver og scannerdriver er installeret.**



**Bemærk!**

*ControlCenter2 understøttes ikke i Mac OS® 9.x.*

**14** For at installere Presto!®PageManager® skal du klikke på ikonet **Presto! PageManager** og følge instruktionerne på skærmen.



**Bemærk!**

*Du kan nemt scanne, dele og organisere fotografier og dokumenter ved hjælp af Presto!®PageManager®.*

Dette afsnit er beregnet til administratoren, der ønsker at konfigurere maskinen på et netværk ved hjælp af hjælpeprogrammet BRAdmin Professional. (Kun MFC-425CN)

## Installation af konfigurationshjelpeprogrammet BRAdmin Professional (kun Windows®)

Hjelpeprogrammet BRAdmin Professional er designet til at styre Brother-enheder, der er tilsluttet et netværk, som f.eks. multifunktionsenheder og/eller printere med netværkstilslutning, der er forbundet i et LAN-miljø (Local Area Network). BRAdmin Professional kan også bruges til at styre enheder fra andre producenter, hvis produkter understøtter SNMP (Simple Network Management Protocol).

Yderligere oplysninger om BRAdmin Professional finder du ved at gå til <http://solutions.brother.com>.

- 1 Sæt den medfølgende cd i cd-rom-drevet. Åbningskærbilledet vises automatisk. Følg instruktionerne på skærmen.



- 2 Klik på **Installer valgfrie applikationer** i skærbilledet for hovedmenuen.

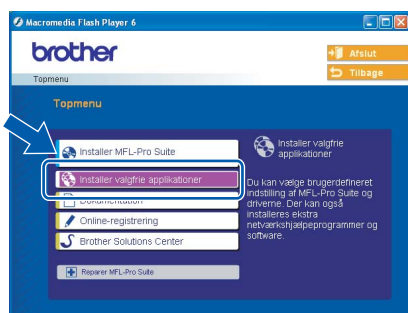

- 3 Klik på **BRAdmin Professional**, og følg instruktionerne på skærmen.

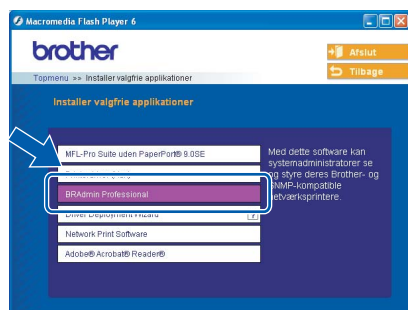

## Opsætning af din IP-adresse, undernetmaske og gateway ved hjælp af BRAdmin Professional (kun Windows®)

- 1 Start BRAdmin Professional, og vælg **TCP/IP**.

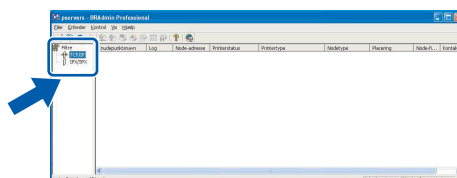

- 2 Klik på **Enheder**, derefter på **Søg aktive enheder**. BRAdmin vil automatisk søge efter nye enheder.

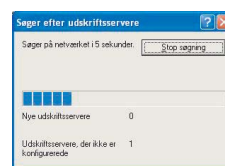
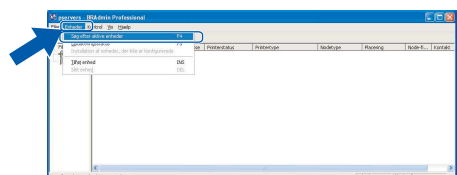

- 3 Dobbeltklik på den nye enhed.

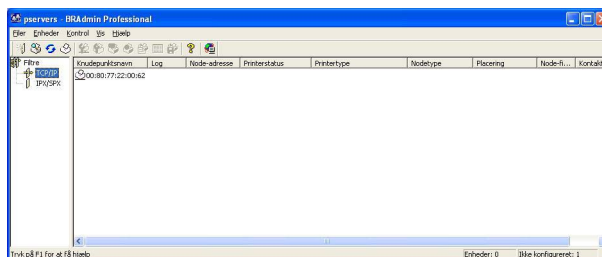

- 4 Indtast **IP-adresse, undernetmaske og gateway**, og klik derefter på **OK**.



- 5 Adresseoplysningerne gemmes i maskinen.



### Bemærk!

Du kan bruge hjælpeprogrammet BRAdmin Professional til at indstille en adgangskode. (Se Brugsanvisningen til netværket på cd-rom'en.)



## Forbrugsstoffer til udskiftning

Når tiden er kommet til at udskifte blækpatroner, vil der blive vist en meddelelse på LCD'et. Hvis du vil have yderligere oplysninger om blækpatroner til maskinen, skal du gå ind på adressen <http://solutions.brother.com> eller kontakte din lokale Brother-forhandler.

### Blækpatron

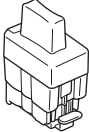
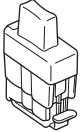
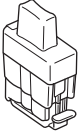
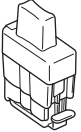
Sort	Magenta	Gul	Cyan
LC900BK	LC900M	LC900Y	LC900C
			

### **Varemærker**

Brother-logoet er et registreret varemærke tilhørende Brother Industries, Ltd.

Brother er et registreret varemærke tilhørende Brother Industries, Ltd.

Multi-Function Link er et registreret varemærke ejet af Brother International Corporation.

Windows og Microsoft er registrerede varemærker ejet af Microsoft i USA og andre lande.

Macintosh og True Type er registrerede varemærker ejet af Apple Computer, Inc.

PaperPort og OmniPage OCR er registrerede varemærker tilhørende ScanSoft, Inc.

Presto! PageManager er et registreret varemærke ejet af NewSoft Technology Corporation.

Det enkelte selskab, hvis softwaretitler nævnes i denne brugsanvisning, har en softwarelicensaftale specielt for dets mærkebeskyttede programmer.

**Alle andre varemærker og produktnavne nævnt i denne brugsanvisning er varemærker eller registrerede varemærker ejet af deres respektive selskaber.**

### **Kompilering og publikation**

Under overvågning af Brother Industries Ltd. er denne brugsanvisning blevet kompileret og publiceret til at dække de nyeste produktbeskrivelser og specifikationer.

Indholdet af denne brugsanvisning og specifikationerne for dette produkt er underlagt ændringer uden varsel.

Brother forbeholder sig ret til at foretage ændringer uden forudgående varsel i specifikationerne og materialet indeholdt heri og vil ikke være ansvarlig for nogen skade (inklusive følgeskade) som følge af tillid til det præsenterede materiale, inklusive, men ikke begrænset til, typografiske fejl og andre fejl i forbindelse med publikationen.

Dette produkt er designet til brug i et professionelt miljø.

**brother**®

DAN