

HL-5240
HL-5240L
HL-5250DN

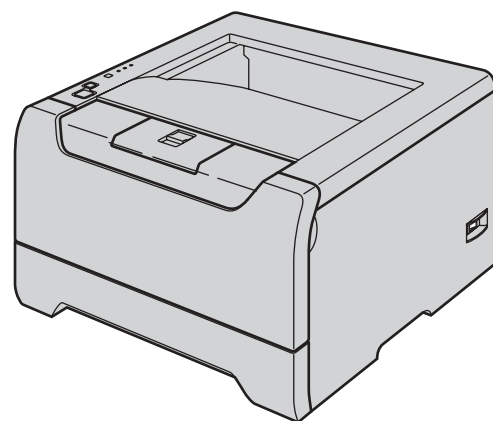

Przed użyciem drukarki należy skonfigurować sprzęt i zainstalować sterowniki. Przeczytaj niniejszy 'Podręcznik szybkiej obsługi', aby dobrze zainstalować i skonfigurować drukarkę.

KROK 1

Konfiguracja urządzenia



KROK 2

Instalowanie sterownika drukarki







Instalacja zakończona!



Aby wiedzieć jak obsługiwać drukarkę zajrzyj do podręcznika użytkownika na CD-ROM

Przechowuj 'Podręcznik szybkiej obsługi' i dostarczony dysk CD-ROM w dostępnym miejscu w celu łatwego dostępu do zawartych tam informacji.

Oznaczenia stosowane w tym podręczniku

 Ostrzeżenie	 Niebezpieczeństwo porażenia prądem	 Gorąca powierzchnia	 Przeostroga
Ostrzeżenia informują o sposobach postępowania, aby zapobiec ewentualnym obrażeniom ciała.	Symbole ostrzegające przed porażeniem prądem elektrycznym.	Symbole oznaczające gorące powierzchnie ostrzegają przed dotykaniem gorących elementów urządzenia.	Przeostrogi informują o procedurach, których należy przestrzegać lub unikać, aby zapobiec uszkodzeniom drukarki lub innych urządzeń.
 Nieprawidłowa konfiguracja	 Porada	 Podręcznik użytkownika Instrukcja obsługi dla sieci	
Symbole informujące o niewłaściwej konfiguracji dotyczą urządzeń i działań niekompatybilnych z tą drukarką.	Porady mówią o tym jak reagować na sytuacje, które mogą się zdarzyć lub podpowiadają jaki wpływ ma bieżące działanie na inne funkcje.	Odniesienia do Podręcznika użytkownika lub Instrukcji obsługi dla sieci, które znajdują się na dołączonym dysku CD-ROM.	

Znaki towarowe

Logo Brother jest zastrzeżonym znakiem towarowym Brother Industries, Ltd.

Apple, logo Apple, Macintosh i TrueType są zastrzeżonymi znakami towarowymi Apple Computer, Inc. w Stanach Zjednoczonych i w innych krajach.

Epson jest zastrzeżonym znakiem towarowym, a FX-80 i FX-850 są znakami towarowymi Seiko Epson Corporation.

Hewlett Packard jest zastrzeżonym znakiem towarowym, a HP LaserJet 6P, 6L, 5P, 5L, 4, 4L 4P, III, IIIP, II, oraz IIP są znakami towarowymi Hewlett-Packard Company.

IBM, IBM PC i Proprinter są zastrzeżonymi znakami towarowymi International Business Machines Corporation.

Microsoft, MS-DOS, Windows i Windows NT są zastrzeżonymi znakami towarowymi Microsoft Corporation w Stanach Zjednoczonych oraz innych krajach.

PostScript i PostScript 3 są zastrzeżonymi znakami towarowymi Adobe Systems Incorporated.

Java oraz wszystkie znaki towarowe i loga oparte na technologii Java są znakami towarowymi lub zastrzeżonymi znakami towarowymi Sun Microsystems, Inc. w Stanach Zjednoczonych oraz innych krajach.

Wszystkie inne terminy, marki i nazwy produktów wymienione w Podręczniku szybkiej obsługi są zastrzeżonymi znakami towarowymi odpowiednich przedsiębiorstw.

Opracowanie i publikacja

Podręcznik ten został opracowany i opublikowany pod nadzorem firmy Brother Industries Ltd. Zawiera on najnowsze opisy i specyfikacje produktu.

Zawartość tego podręcznika oraz specyfikacje produktu mogą ulec zmianie bez powiadomienia.

Firma Brother zastrzega sobie prawo do wprowadzania zmian bez powiadomienia w specyfikacjach i materiałach tutaj zawartych i nie ponosi odpowiedzialności za jakiegokolwiek szkody (także pośrednie) spowodowane korzystaniem z prezentowanych informacji, w tym także za błędy typograficzne i inne, które mogą występować w tej publikacji.

Niniejszy produkt jest przeznaczony do zastosowań biurowych.

© 2005 Brother Industries, Ltd. © 1998-2005 TROY Group, Inc. © 1983-2005 PACIFIC SOFTWARES INC.

Produkt zawiera oprogramowanie "KASAGO TCP/IP" stworzone przez firmę Elmic Systems, Inc. WSZELKIE PRAWA ZASTRZEŻONE.

Środki ostrożności	2
Bezpieczne korzystanie z drukarki	2
Przepisy	3

Informacje wstępne

Co zawiera opakowanie?	5
Panel sterowania	6
Wskazania diod drukarki	6
Dysk CD-ROM	7

KROK 1 – Instalacja urządzenia

Umieść dysk CD-ROM w napędzie CD-ROM	8
Instalowanie zespołu bębna i zespołu kasety z tonerem	9
Ładowanie papieru do zasobnika	9
Drukowanie strony testowej	10

KROK 2 – Instalowanie sterownika drukarki

Windows®

Użytkownicy korzystający z kabla interfejsu USB (tylko Windows® 98/Me/2000/XP)	12
Użytkownicy korzystający z kabla interfejsu równoległego	13
Użytkownicy korzystający z kabla interfejsu sieciowego (tylko model HL-5250DN)	14
Użytkownicy korzystający z drukarki Brother w sieci typu peer-to-peer (LPR / NetBIOS)	14
Użytkownicy korzystający z drukarki współużytkowanej w sieci	15

Macintosh®

Użytkownicy korzystający z kabla interfejsu USB	16
Użytkownicy korzystający z systemu operacyjnego Mac OS® X 10.2.4 lub nowszego	16
Użytkownicy korzystający z systemu operacyjnego Mac OS® 9.1 do 9.2	17
Użytkownicy korzystający z kabla interfejsu sieciowego (tylko model HL-5250DN)	18
Użytkownicy korzystający z systemu operacyjnego Mac OS® X 10.2.4 lub nowszego	18
Użytkownicy korzystający z systemu operacyjnego Mac OS® 9.1 do 9.2	20

Pakowanie drukarki

Transport drukarki	21
--------------------------	----

Rozwiązywanie problemów



Podręcznik użytkownika sieci Rozdział 7

Bezpieczne korzystanie z drukarki

! OSTRZEŻENIE



Wewnątrz drukarki znajdują się elektrody pod wysokim napięciem. Przed rozpoczęciem czyszczenia wewnętrznej części drukarki należy upewnić się, że przełącznik zasilania został wyłączony i odłączono drukarkę od gniazdka zasilania.

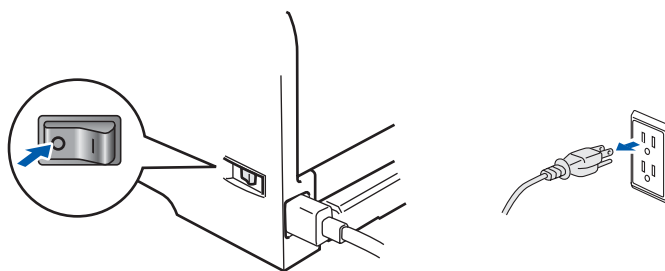

NIE WOLNO dotykać wtyczki mokrymi rękami. Może to spowodować porażenie prądem.

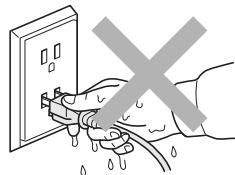

Bezpośrednio po użyciu drukarki niektóre jej elementy są bardzo gorące. Podczas otwierania tylnej lub przedniej pokrywy **NIE WOLNO** dotykać części przedstawionych na rysunku jako zacienione.

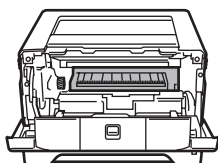

Wnętrze drukarki (widok z przodu)

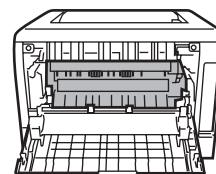

Otwarta tylna pokrywa (widok z tyłu)



NIE WOLNO usuwać lub niszczyć etykiet z ostrzeżeniami umieszczonych na lub wokół nagrzewnicy.

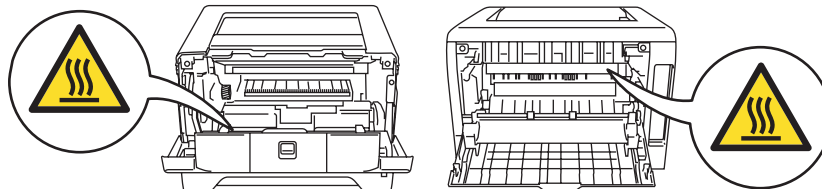

NIE WOLNO stosować odkurzacza do czyszczenia rozsypanego tonera. Może to spowodować zapalenie się proszku tonera w odkurzaczu, a w konsekwencji pożar. Ostrożnie usuń proszek tonera przy pomocy suchej, bezpyłowej ściereczki i pozbądź się go zgodnie z lokalnymi wymogami prawa.



NIE WOLNO używać łatwopalnych substancji w pobliżu drukarki. Może to spowodować pożar lub porażenie prądem.

Przepisy

Ważne

Należy używać ekranowanego kabla interfejsu, aby zapewnić zgodność z wymogami dla urządzeń cyfrowych Klasy B.

Zmiany lub modyfikacje, na które firma Brother Industries, Ltd. nie wydała wyraźnej zgody, mogą uchylić prawo użytkownika do posługiwania się tym sprzętem.

Zakłócenia radiowe (tylko dla modeli zasilanych napięciem od 220 do 240 V)

Drukarka ta jest zgodna z normą EN55022 (CISPR, publikacja 22)/Klasa B.

Przed użyciem produktu upewnij się, że stosujesz następujące kable interfejsu:

1 Kabel interfejsu z podwójnie ekranowaną skrętką oznaczony symbolem zgodności z normą "IEEE 1284".

2 Kabel USB.

Kabel nie może przekraczać 2 metrów długości.

Deklaracja zgodności z dyrektywami WE



EC Declaration of Conformity

Manufacturer
Brother Industries Ltd.,
15-1, Naeshiro-cho, Mizuho-ku,
Nagoya 467-8561, Japan

Plant
Brother Corporation (Asia) Ltd.,
Brother Buji Nan Ling Factory,
Gold Garden Ind., Nan Ling Village,
Buji, Rong Gang, Shenzhen, China

Herewith declare that:

Products description : Laser Printer
Product Name : HL-5240, HL-5250DN
Model Number : HL-52

are in conformity with provisions of the Directives applied : Low Voltage Directive 73/23/EEC (as amended by 93/68/EEC) and the Electromagnetic Compatibility Directive 89/336/EEC (as amended by 91/263/EEC and 92/31/EEC and 93/68/EEC).

Standards applied :

Harmonized : Safety : EN60950-1:2001

EMC : EN55022:1998 +A1:2000 +A2:2003 Class B
EN55024:1998 +A1:2001 +A2:2003
EN61000-3-2:2000
EN61000-3-3:1995 +A1:2001

Year in which CE marking was first affixed : 2005

Issued by : Brother Industries, Ltd.

Date : 10th May, 2005

Place : Nagoya, Japan

Signature :

Takashi Maeda
Manager
Quality Management Group
Quality Management Dept.
Information & Document Company

Deklaracja zgodności z dyrektywami WE

Producent

Brother Industries Ltd.
15-1, Naeshiro-cho, Mizuho-ku,
Nagoya 467-8561, Japonia

Zakład produkcyjny

Brother Corporation (Asia) Ltd.,
Brother Buji Nan Ling Factory,
Gold Garden Ind., Nan Ling Village,
Buji, Rong Gang, Shenzhen, Chiny

Niniejsza deklaracja zapewnia, że:

Opis produktu: Drukarka laserowa
Nazwa produktu: HL-5240, HL-5250DN
Model: HL-52

spełnia wymagania następujących Dyrektyw: Niskonapięciowej 73/23/EEC (z poprawkami zawartymi w Dyrektywie 93/68/EEC) i Kompatybilności Elektromagnetycznej 89/336/EEC (z poprawkami zawartymi w Dyrektywach 91/263/EEC, 92/31/EEC oraz 93/68/EEC).

Stosowane standardy:

Zharmonizowane normy:

Bezpieczeństwo: EN60950-1:2001

EMC: EN55022:1998 +A1:2000+A2:2003 Class B

EN55024:1998 + A1:2001+A2:2003

EN61000-3-2:2000

EN61000-3-3:1995 + A1:2001

Rok, w którym pierwszy raz zastosowano znakowanie CE: 2005

Wydane przez: Brother Industries, Ltd.

Data: 10 maj 2005 r.

Miejsce: Nagoya, Japonia

Podpis: Takashi Maeda

Kierownik

Quality Management Group

Quality Management Dept.

Information & Document Company

Specyfikacja IEC 60825-1 (tylko modele zasilane napięciem od 220 do 240 V)

Drukarka ta jest laserowym produktem należącym do Klasy 1, zgodnie ze specyfikacjami IEC 60825-1. Poniższą etykietę dołącza się w krajach, w których jest to wymagane.



Drukarka posiada laserową diodę Klasy 3B, która generuje niewidoczne promieniowanie laserowe w module skanera. Pod żadnym pozorem nie wolno otwierać modułu skanera.

! Uwaga

Stosowanie układów sterowania i regulacji lub przeprowadzanie procedur innych niż tutaj opisane może spowodować niebezpieczną emisję promieniowania.

Wewnętrzne promieniowanie laserowe

Maksymalna moc promieniowania:	5 mW
Długość fali:	770 - 810 nm
Klasa lasera:	Klasa 3B

WAŻNE - Informacje dotyczące bezpieczeństwa

Aby zapewnić bezpieczne działanie drukarki, należy podłączyć trójstykową wtyczkę do standardowego, trójstykowego gniazdka zasilania w prawidłowo uziemionej instalacji domowej.

Przedłużacze używane z tym urządzeniem muszą być trójstykowe i prawidłowo połączone, aby zapewnić właściwe uziemienie. Nieprawidłowo połączony przedłużacz może spowodować obrażenia osób i uszkodzenie urządzenia.

Poprawne funkcjonowanie urządzenia nie oznacza, że jest ono uziemione i że instalacja jest całkowicie bezpieczna. Jeśli skuteczność uziemienia budzi jakiegokolwiek wątpliwości, dla własnego bezpieczeństwa należy skontaktować się z wykwalifikowanym elektrykiem.

Ten produkt powinien zostać podłączony do źródła zasilania prądem zmiennym w zakresie napięcia określonym na tabliczce znamionowej. NIE WOLNO podłączać go do źródła zasilania prądem stałym. W razie wątpliwości należy skontaktować się z wykwalifikowanym elektrykiem.

Odlączanie urządzenia

Drukarka musi być ustawiona w pobliżu łatwo dostępnego gniazdka elektrycznego. W razie niebezpieczeństwa należy wyciągnąć kabel zasilający z gniazdka, aby całkowicie odciąć dopływ prądu.

Przeostrożenie dotycząca podłączania do sieci LAN (tylko dla modelu HL-5250DN)

Drukarkę można podłączać do sieci LAN, która nie jest zagrożona przepięciami.

System zasilania IT (tylko dla Norwegii)

Ten produkt jest zaprojektowany do wykorzystania w systemach zasilania IT z napięciem międzyfazowym 230V.

Informacja na temat instalacji elektrycznej (tylko dla Zjednoczonego Królestwa)

Ważne

Jeżeli musisz wymienić wtyczkę bezpiecznika, użyj bezpiecznika zatwierdzonego przez ASTA dla BS1362 z takimi samymi wartościami znamionowymi jak oryginalny bezpiecznik.

Zawsze wymieniaj osłonę bezpiecznika. Nigdy nie używaj wtyczek, które nie mają osłony.

Ostrzeżenie - Drukarka musi być uziemiona.

Kolory kabli w przewodach sieciowych mają następujące oznaczenia:

Zielony i żółty:	Uziemiony
Niebieski:	Zerowy
Brązowy:	Pod napięciem

W razie wątpliwości skontaktuj się z wykwalifikowanym elektrykiem.

Co zawiera opakowanie?

Zawartość opakowania może się różnić w zależności od kraju.

Zachowaj wszystkie materiały opakowaniowe i pudło drukarki na wypadek, gdyby zaszła potrzeba wysyłki urządzenia.

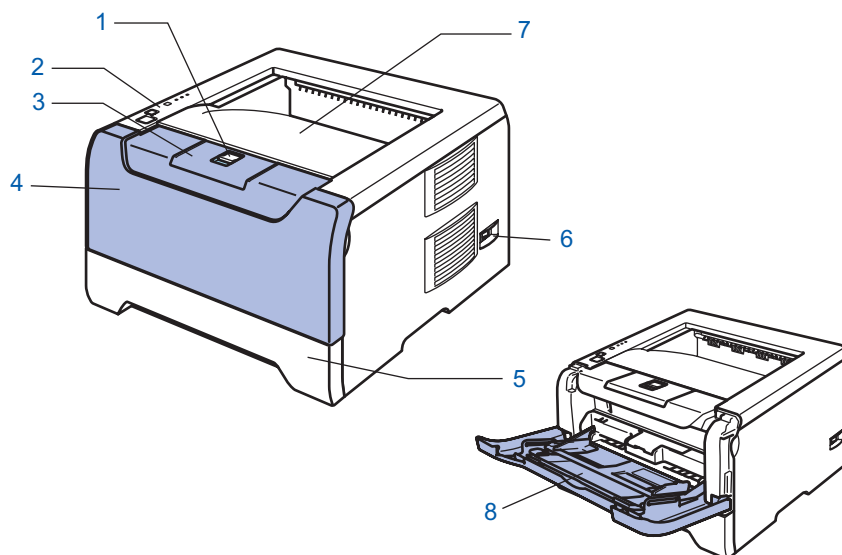

1 Przycisk zwalniający przednią pokrywę

2 Panel sterowania

3 Kłapka podtrzymująca tacę odbiorczą (klapka podtrzymująca)

4 Pokrywa przednia

5 Zasobnik papieru

6 Przełącznik zasilania

7 Taca odbiorcza

8 Taca uniwersalna (Podajnik ręczny)

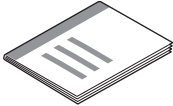
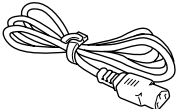
 <p>Dysk CD-ROM (zawiera Podręcznik użytkownika)</p>	 <p>Podręcznik szybkiej obsługi</p>	 <p>Zespół bębna i kaseta tonera</p>	 <p>Kabel zasilania</p>
----------------------------------------------------------------------------------------------------------------------------------------------------	-------------------------------------------------------------------------------------------------------------------------------	---------------------------------------------------------------------------------------------------------------------------------	---------------------------------------------------------------------------------------------------------------------

Kabel interfejsu nie wchodzi w skład standardowego wyposażenia. Proszę nabyć odpowiedni kabel interfejsu w zależności od sposobu użytkowania (USB, równoległy, sieciowy).

■ Kabel USB

Nie należy stosować kabla interfejsu USB dłuższego niż 6 stóp (2,0 metry).

Nie powinno się podłączać kabla USB do koncentratora bez zasilania zewnętrznego lub klawiatury komputera Macintosh®.

Upewnij się, że kabel został podłączony do złącza USB w komputerze.

Port USB nie jest obsługiwany w systemach Windows® 95 lub Windows NT® 4.0.

■ Interfejs równoległy

Nie należy stosować kabla interfejsu równoległego dłuższego niż 6 stóp (2,0 metry).

Używaj ekranowanego kabla interfejsu zgodnego z normą IEEE 1284.

■ Kabel interfejsu sieciowego (dla modelu HL-5250DN)

Do połączenia z szybkim ethernetem 10BASE-T lub 100BASE-TX należy używać prostej skrętki Category5 (lub nowszej).

Panel sterowania

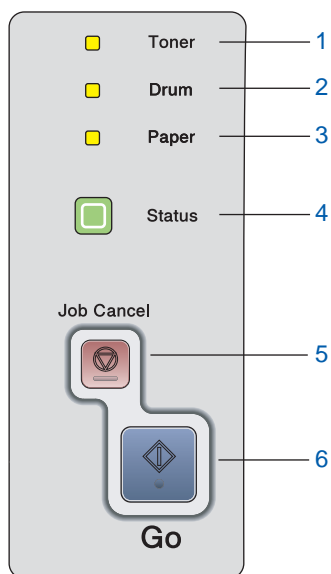

- 1 **Dioda Toner**
sygnalizuje niski poziom lub brak tonera.
- 2 **Dioda Drum**
sygnalizuje, że okres eksploatacji bębna jest bliski końca.
- 3 **Dioda Paper**
sygnalizuje, że pokrywa jest otwarta lub wystąpiła blokada papieru.
- 4 **Dioda Status**
miga i zmienia kolor w zależności od statusu drukarki.
- 5 **Przycisk Job Cancel**
zatrzymuje i anuluje bieżące operacje drukowania.
- 6 **Przycisk Go**
Budzenie / Usuwanie błędu / Wysłunięcie papieru / Reprint



Szczegóły dotyczące panelu sterowania znajdują się w Rozdziale 4 w Podręczniku użytkownika na dysku CD-ROM.

Wskazania diod drukarki

★: Miga

■: WŁĄCZONA

□: WYŁĄCZONA

Dioda drukarki	Uśpienie / WYŁ.	Rozgrzewanie lub chłodzenie	Gotowa	Odbieranie danych	Druk pozostałych danych
Toner	□	□	□	□	□
Drum	□	□	□	□	□
Paper	□	□	□	□	□
Status	□	★ Zielony ²	■ Zielony	★ Żółty ²	■ Żółty

Dioda drukarki	Niski poziom tonera	Brak tonera	Bęben jest bliski zużycia	Otwarta pokrywa	Brak papieru Blokada papieru	Kontakt z serwisem
Toner	★ Żółty ¹	■ Żółty	□	□	□	★ Żółty ²
Drum	□	□	★ Żółty ¹	□	□	★ Żółty ²
Paper	□	□	□	□	★ Żółty ²	★ Żółty ²
Status	■ Zielony	■ Czerwony	■ Zielony	■ Czerwony	■ Czerwony	★ Czerwony ²
Podręcznik użytkownika	Rozdział 6	Rozdział 6	Rozdział 6	Rozdział 7	Rozdział 7	Rozdział 4

¹ Dioda miga, świecąc przez 2 sekundy i gasnąc na 3 sekundy.

² Dioda miga szybko.

Dysk CD-ROM

Na dysku CD-ROM znajdują się różne informacje.

Windows®

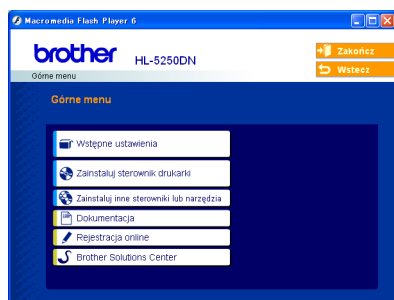

Macintosh®

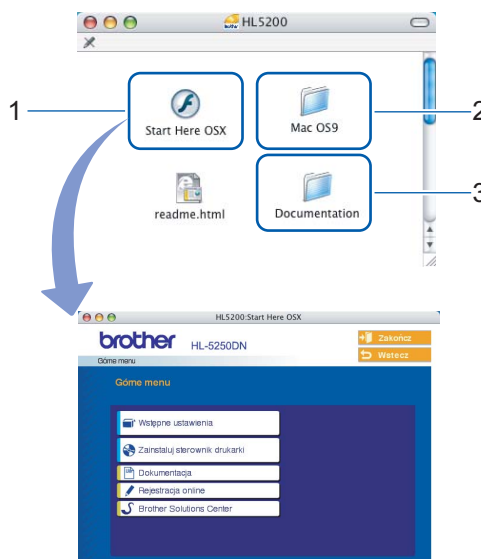

- 1 Użytkownicy systemu Mac OS® X 10.2.4 lub nowszego
- 2 Użytkownicy systemu OS® 9.1 do 9.2
Ten ekran nie jest wyświetlany w systemie Mac OS® 9.1 do 9.2.
- 3 Zobacz Podręcznik użytkownika i Instrukcję obsługi dla sieci w formacie PDF. (Zobacz  Dokumentacja poniżej.)

Wstępne ustawienia

Film instruktażowy na temat konfiguracji drukarki.

Zainstaluj sterownik drukarki

Zainstaluj sterownik drukarki.

Zainstaluj inne sterowniki lub narzędzia (dla użytkowników systemu Windows®)

Zainstaluj opcjonalne sterowniki, programy narzędziowe i narzędzia zarządzania siecią (dla użytkowników HL-5250DN).

Dokumentacja

Przeczytaj Podręcznik użytkownika drukarki i Instrukcję obsługi dla sieci (dla modelu HL-5250DN) w formacie PDF (przeglądarka dołączona).

Podręcznik użytkownika w formacie PDF zainstaluje się automatycznie w trakcie instalacji sterownika. (Tylko dla użytkowników Windows®). Kliknij przycisk **Start** i wybierz polecenie **Programy** ¹, swoją drukarkę (np. Brother HL-5250DN), oraz Podręcznik użytkownika. Jeżeli nie chcesz instalować Podręcznika użytkownika, wybierz opcję **Instalacja niestandardowa** w menu **Zainstaluj sterownik drukarki**, a następnie usuń zaznaczenie opcji **Podręcznik użytkownika w formacie PDF**.

¹ Wszystkie programy w przypadku użytkowników systemu Windows® XP.

Rejestracja online

Zarejestruj swój produkt w trybie online.

Brother Solutions Center

Brother Solutions Center (<http://solutions.brother.com>) jest miejscem, które realizuje wszystkie potrzeby dotyczące drukowania. Załaduj najnowsze sterowniki i narzędzia do drukarki, przeczytaj często zadawane pytania (FAQ) i podpowiedzi jak radzić sobie z problemami oraz dowiedz się więcej o funkcjach drukowania.

Informacja

Dla osób niedowidzących, przygotowaliśmy na dostarczonym dysku CD-ROM plik HTML: readme.html. Ten plik może zostać odczytany przez Lektora Ekranowego, zamieniającego tekst na mowę.

1 Umieść dysk CD-ROM w napędzie CD-ROM.

Użytkownicy systemu Windows®

⊘ Nieprawidłowa konfiguracja

NIE podłączaj kabla interfejsu. W trakcie instalacji sterownika zostanie wyświetlony monit o podłączenie kabla.

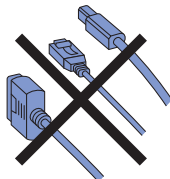

- 1 Umieść dysk CD-ROM w napędzie. Ekran początkowy pojawi się automatycznie. Wybierz model drukarki i język.



- 2 Kliknij ikonę **Wstępne ustawienia** w menu ekranowym.

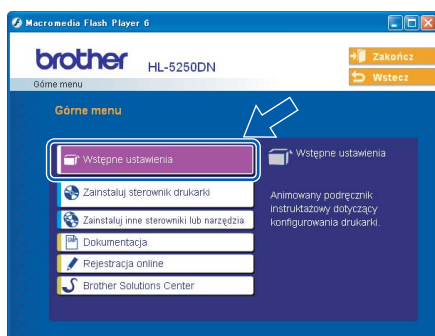

- 3 Zostaną wyświetlone instrukcje dotyczące wstępnych ustawień. Postępuj zgodnie z procedurami opisanymi na następnej stronie.

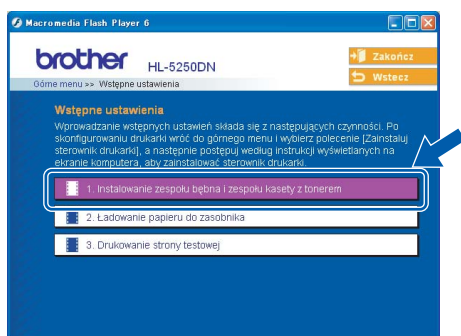

Użytkownicy systemu Macintosh®

⊘ Nieprawidłowa konfiguracja

NIE podłączaj kabla interfejsu. W trakcie instalacji sterownika zostanie wyświetlony monit o podłączenie kabla.

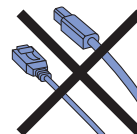

- 1 Użytkownicy systemu Mac OS® 9.1 do 9.2: proszę przejść do następnej strony. Użytkownicy systemu operacyjnego Mac OS® 10.2.4 lub nowszego: włóż dysk CD-ROM do napędu i dwukrotnie kliknij ikonę **HL5200** na pulpicie. Kliknij dwukrotnie ikonę **Start Here OS X**. Postępuj zgodnie z instrukcjami na ekranie.



- 2 Kliknij ikonę **Wstępne ustawienia** w menu ekranowym.

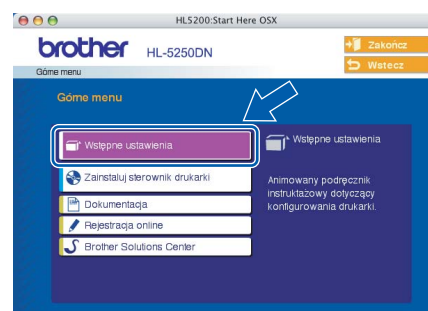

- 3 Zostaną wyświetlone instrukcje dotyczące wstępnych ustawień. Postępuj zgodnie z procedurami opisanymi na następnej stronie.

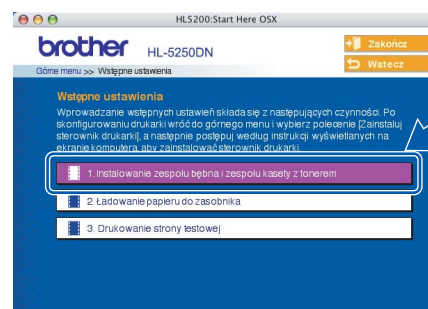

2 Instalowanie zespołu bębna i zespołu kasety z tonerem

⊘ **Nieprawidłowa konfiguracja**
NIE podłączaj jeszcze kabla interfejsu.

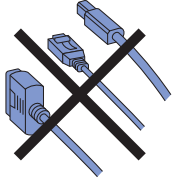

1 Naciśnij przycisk zwalniający i otwórz przednią pokrywę (1).

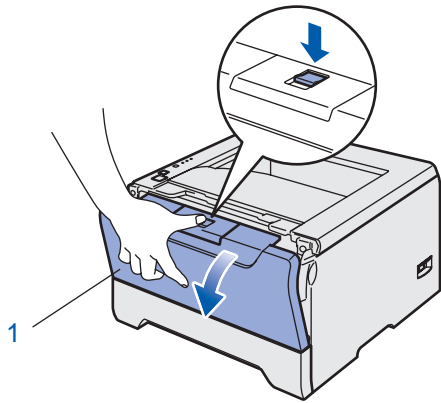

2 Rozpakuj zespół bębna i kasetę tonera.

3 Potrząśnij nim kilkakrotnie na boki, aby toner rozłożył się równomiernie.

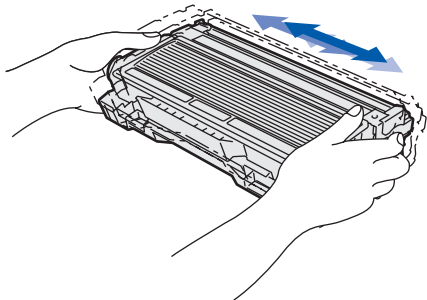

4 Włóż zespół bębna i kasetę tonera do drukarki.

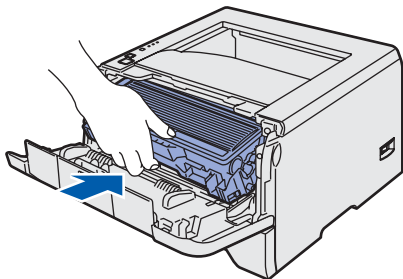

5 Zamknij przednią pokrywę drukarki.

3 Ładowanie papieru do zasobnika

1 Wyjmij całkowicie zasobnik z drukarki.

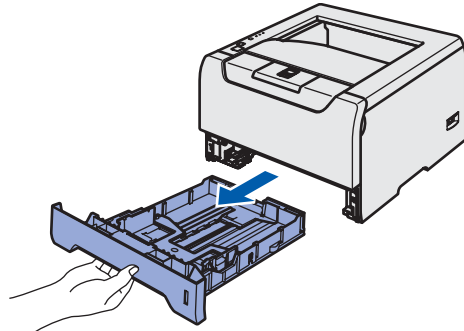

2 Naciskając niebieską dźwignę prowadnicy (1), przesunij prowadnice w taki sposób, aby dopasować je do wielkości papieru. Sprawdź, czy prowadnice są dobrze unieruchomione w szczelinach.

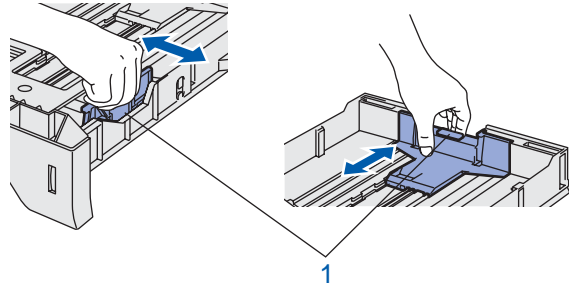
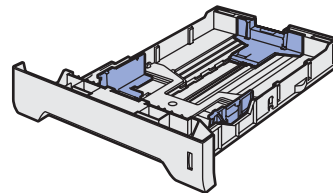

3 Dobrze przekartkuj stos papieru, aby zapobiec blokadom papieru i nieprawidłowemu podawaniu.

4 Włóż papier do zasobnika. Sprawdź, czy papier leży płasko w zasobniku i nie wystaje ponad znacznik maksymalnej ilości papieru (1).

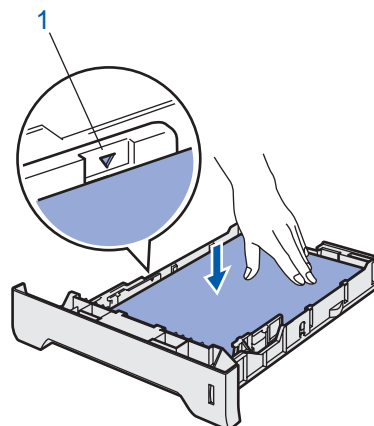

5 Włóż zasobnik z powrotem do drukarki.

4 Drukowanie strony testowej

⊘ Nieprawidłowa konfiguracja
NIE podłączaj jeszcze kabla interfejsu.

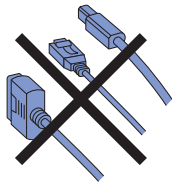

1 Upewnij się, że przełącznik zasilania jest wyłączony. Podłącz kabel zasilający do drukarki.

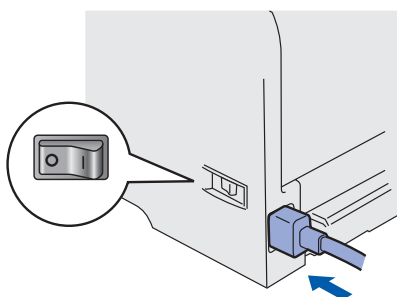

2 Podłącz kabel zasilający do gniazdka elektrycznego. Włącz przycisk zasilania drukarki.

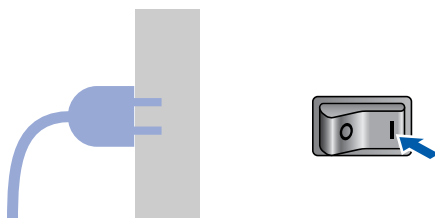

3 Po zakończeniu nagrzewania drukarki, dioda **Status** przestanie migać i będzie świecić się jednostajnie na zielono.

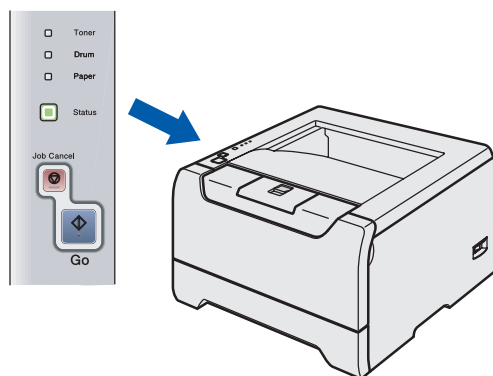

4 Naciśnij przycisk **Go**. Drukarka wydrukuje stronę testową. Sprawdź, czy strona testowa została wydrukowana prawidłowo.

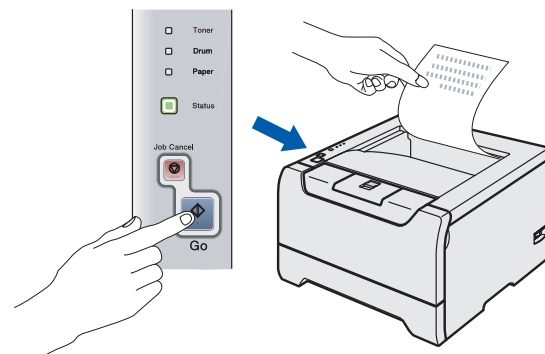

Informacja

Ta funkcja będzie niedostępna po pierwszym zadaniu wydruku przesłanym z komputera.

Teraz przejdź do

Aby zainstalować sterownik, przejdź do następnej strony.

Wykonuj instrukcje podane na tej stronie dla używanego systemu operacyjnego i kabla interfejsu.
 W celu uzyskania najnowszych sterowników oraz aby znaleźć najlepsze rozwiązanie problemu lub pytania, wejdź bezpośrednio ze sterownika do Centrum Rozwiązań Brother - Brother Solutions Center lub do <http://solutions.brother.com>.

Windows®



Użytkownicy systemu operacyjnego Windows® XP Professional x64 Edition proszę odwiedzić stronę <http://solutions.brother.com>, aby pobrać sterowniki i dowiedzieć się o sposobach instalacji.

Użytkownicy korzystający z kabla interfejsu USB (tylko Windows® 98/Me/2000/XP) 12



Użytkownicy korzystający z kabla interfejsu równoległego 13



Użytkownicy korzystający z kabla interfejsu sieciowego (tylko model HL-5250DN) 14



- Użytkownicy korzystający z drukarki Brother w sieci typu peer-to-peer (LPR / NetBIOS) 14
- Użytkownicy korzystający z drukarki współużytkowanej w sieci 15

Macintosh®

Użytkownicy korzystający z kabla interfejsu USB 16



- Użytkownicy korzystający z systemu operacyjnego Mac OS® X 10.2.4 lub nowszego 16
- Użytkownicy korzystający z systemu operacyjnego Mac OS® 9.1 do 9.2 17

Użytkownicy korzystający z kabla interfejsu sieciowego (tylko model HL-5250DN) 18



- Użytkownicy korzystający z systemu operacyjnego Mac OS® X 10.2.4 lub nowszego 18
- Użytkownicy korzystający z systemu operacyjnego Mac OS® 9.1 do 9.2 19

Użytkownicy korzystający z kabla interfejsu USB (tylko Windows® 98/Me/2000/XP)



Informacja

Kiedy na ekranie pojawi się **Kreator znajdowania nowego sprzętu**, kliknij przycisk **Anuluj**.

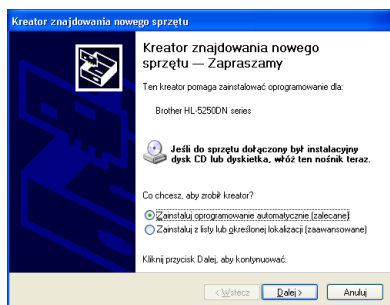

Instalacja sterownika i podłączenie drukarki do komputera

1

Upewnij się, że kabel interfejsu USB **NIE** jest podłączony do drukarki, a następnie rozpocznij instalację sterownika. Jeżeli kabel jest już podłączony, wyjmij go.

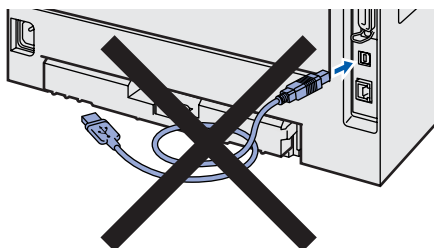

2

Kliknij ikonę **Zainstaluj sterownik drukarki** w menu ekranowym.



3

Wybierz opcję **Użytkownicy korzystający z kabla USB**.

4

Kiedy wyświetli się okno Umowy Licencyjnej, kliknij przycisk **Tak**, jeżeli akceptujesz Umowę Licencyjną.

5

Gdy wyświetlony zostanie ten ekran, upewnij się, że przycisk zasilania drukarki jest włączony. Podłącz kabel USB do komputera, a drugi jego koniec do drukarki. Kliknij przycisk **Dalej**.

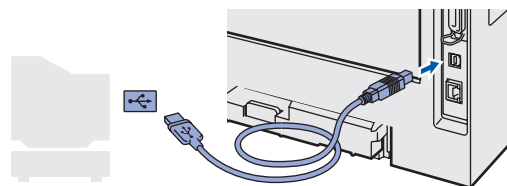

6

Kliknij przycisk **Zakończ**.



Informacja

Jeżeli chcesz zarejestrować swój produkt on-line, zaznacz opcję **Rejestracja online**.



Użytkownicy systemu operacyjnego Windows® 98/Me: Instalacja została zakończona.

Teraz przejdź do

Użytkownicy systemu operacyjnego Windows® 2000/XP: Przejdź do sekcji 'Ustawienie drukarki jako domyślnej'.

Ustawienie drukarki jako domyślnej (tylko użytkownicy systemu operacyjnego Windows® 2000/XP)

1 Kliknij przycisk **Start**, a następnie **Drukarki i faksy**.

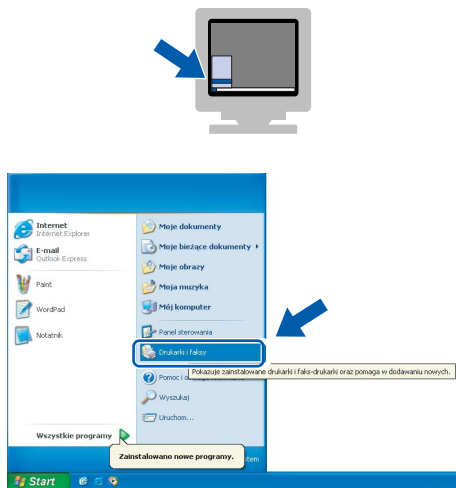

2 Wybierz ikonę drukarki Brother.

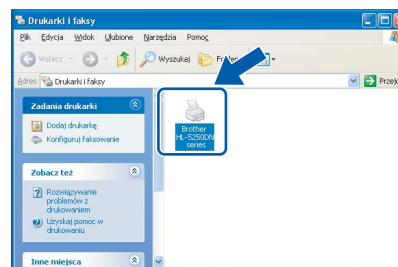

3 Z menu **Plik** wybierz polecenie **Ustaw jako drukarkę domyślną**.

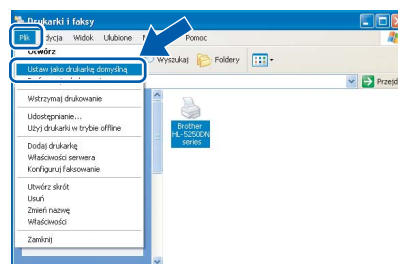

Windows
Parallel

Użytkownicy korzystający z kabla interfejsu równoległego

Informacja
Kiedy na ekranie pojawi się **Kreator znajdowania nowego sprzętu**, kliknij przycisk **Anuluj**.

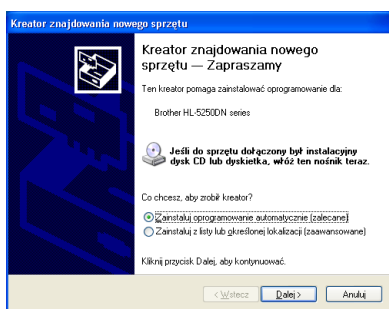

2 Wybierz opcję **Interfejs równoległy**.

3 Kiedy wyświetli się okno **Umowy Licencyjnej**, kliknij przycisk **Tak**, jeżeli akceptujesz **Umowę Licencyjną**.

4 Kliknij przycisk **Zakończ**.

Informacja
Jeżeli chcesz zarejestrować swój produkt on-line, zaznacz opcję **Rejestracja online**.

5 Wyłącz przycisk zasilania drukarki.

6 Podłącz kabel interfejsu równoległego do komputera, a drugi jego koniec do drukarki.

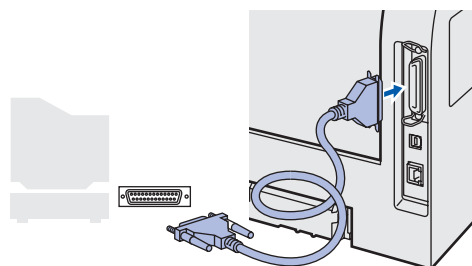

7 Włącz przycisk zasilania drukarki.

OK! Instalacja została zakończona.

Podłączenie drukarki do komputera i instalacja sterownika

1 Kliknij ikonę **Zainstaluj sterownik drukarki** w menu ekranowym.

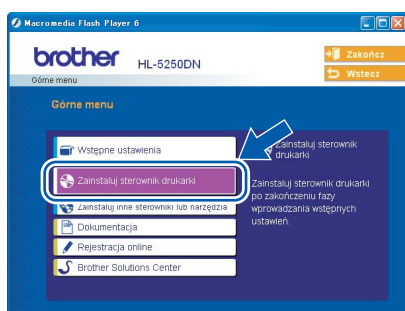

Użytkownicy korzystający z kabla interfejsu sieciowego (tylko model HL-5250DN)

Użytkownicy korzystający z drukarki Brother w sieci typu peer-to-peer (LPR / NetBIOS)

Informacja

- Jeżeli zamierzasz podłączyć drukarkę do sieci, przed przystąpieniem do instalacji zalecamy skontaktowanie się z administratorem systemu lub zapoznanie się z Instrukcją obsługi dla sieci.
- Jeżeli korzystasz z zapory sieciowej (np. Zapora połączenia internetowego dostępna pod Windows XP), to przed przystąpieniem do instalacji należy ją wyłączyć. Kiedy uruchomisz funkcje drukowania, włącz ponownie swoją zaporę sieciową.
- Drukowanie w sieci peer-to-peer z wykorzystaniem protokołu NetBIOS nie jest dostępne w Windows® XP x64 Edition.

Podłączenie drukarki do sieci i instalacja sterownika

- 1 Kliknij ikonę **Zainstaluj sterownik drukarki** w menu ekranowym.



- 2 Wybierz opcję **Użytkownicy korzystający z kabla sieciowego**.
- 3 Wyłącz przycisk zasilania drukarki.
- 4 Podłącz kabel interfejsu sieciowego do komputera, a drugi jego koniec do wolnego portu koncentratora.

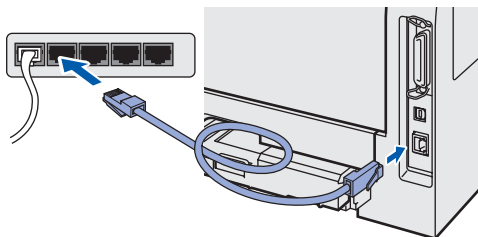

- 5 Włącz przycisk zasilania drukarki.
- 6 Kiedy wyświetli się okno Umowy Licencyjnej, kliknij przycisk **Tak**, jeżeli akceptujesz Umowę Licencyjną.

- 7 Wybierz opcję **Drukarka w sieci typu Brother Peer-to-Peer**, a następnie kliknij przycisk **Dalej**.

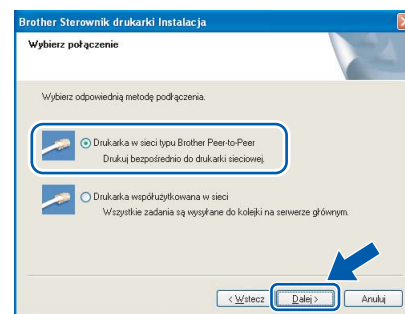

- 8 **Użytkownicy sieci LPR:** Wybierz opcję **Wyszukaj urządzenia sieciowe**, a następnie wybierz właściwe z listy znalezionych urządzeń (**Zalecane**). Możesz również wprowadzić adres IP drukarki lub nazwę jej węzła. Kliknij przycisk **Dalej**.

Użytkownicy NetBIOS: Wybierz opcję **Wyszukaj urządzenia sieciowe**, a następnie wybierz właściwe z listy znalezionych urządzeń (**Zalecane**). Kliknij przycisk **Dalej**.

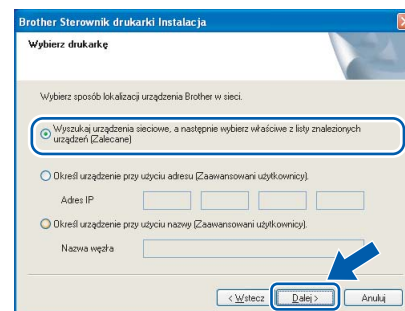

Informacja

Jeżeli nie masz pewności co do adresu IP drukarki lub nazwy jej węzła, skontaktuj się z administratorem.

- 9 **Użytkownicy sieci LPR:** Wybierz drukarkę i opcję **LPR (zalecane)**, a następnie kliknij przycisk **Dalej**.

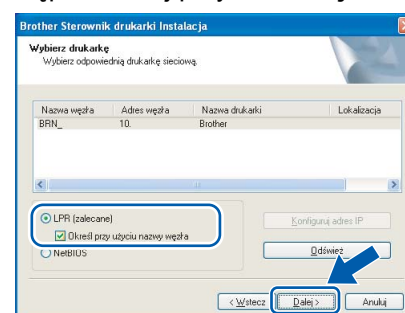

Użytkownicy NetBIOS:

Wybierz drukarkę i opcję **NetBIOS**, a następnie kliknij przycisk **Dalej**.

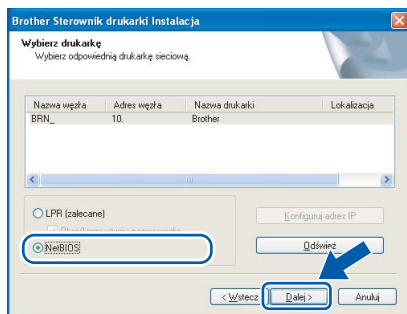

10 Kliknij przycisk **Zakończ**.

Informacja

Jeżeli chcesz zarejestrować swój produkt on-line, zaznacz opcję **Rejestracja online**.

OK! Użytkownicy systemu operacyjnego **Windows NT® 4.0 i Windows® 2000/XP:** Instalacja została zakończona.

OK! Użytkownicy systemu operacyjnego **Windows® 95/98/Me:** Instalacja zostanie zakończona po ponownym uruchomieniu komputera.

Użytkownicy korzystający z drukarki współużytkowanej w sieci

Informacja

Jeżeli zamierzasz podłączyć się do drukarki współużytkowanej w sieci, zalecamy przed instalacją kontakt z administratorem systemu w sprawie kolejki wydruków i nazwy udostępniania.

Instalowanie sterownika i dobór odpowiednich opcji kolejki wydruków lub nazwy udostępniania

1 Kliknij ikonę **Zainstaluj sterownik drukarki** w menu ekranowym.



2 Wybierz opcję **Użytkownicy korzystający z kabla sieciowego**.

3 Kiedy wyświetli się okno Umowy Licencyjnej, kliknij przycisk **Tak**, jeżeli akceptujesz Umowę Licencyjną.

4 Wybierz **Drukarka współużytkowana w sieci**, a następnie kliknij przycisk **Dalej**.

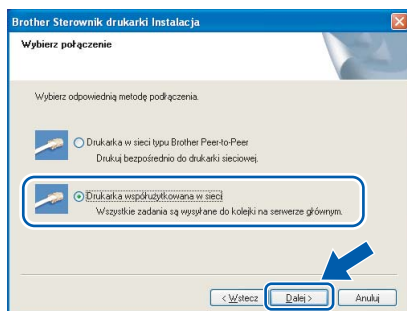

5 Wybierz opcję kolejkowania drukarki, a następnie kliknij przycisk **OK**.

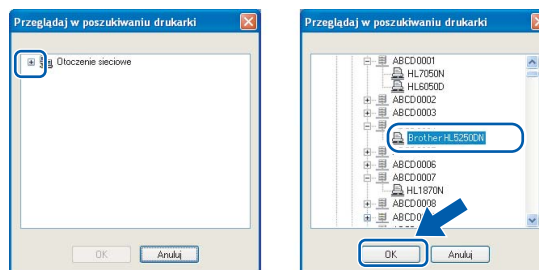

Informacja

Jeżeli nie znasz lokalizacji i nazwy drukarki w sieci, skontaktuj się z administratorem.

6 Kliknij przycisk **Zakończ**.

Informacja

Jeżeli chcesz zarejestrować swój produkt on-line, zaznacz opcję **Rejestracja online**.

OK! Instalacja została zakończona.

Użytkownicy korzystający z kabla interfejsu USB

Użytkownicy korzystający z systemu operacyjnego Mac OS® X 10.2.4 lub nowszego

Podłączenie drukarki do komputera Macintosh® i instalacja sterownika

- 1 Kliknij ikonę **Zainstaluj sterownik drukarki** w menu ekranowym.

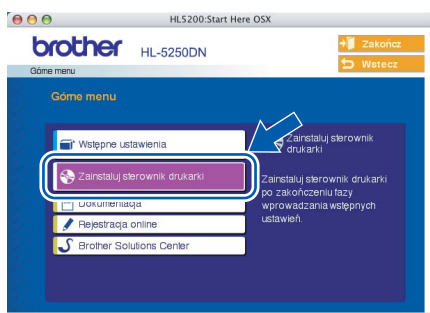

- 2 Kliknij przycisk **USB cable users** i postępuj zgodnie z instrukcjami na ekranie. Uruchom ponownie komputer Macintosh®.
- 3 Podłącz kabel interfejsu USB do komputera Macintosh®, a drugi jego koniec do drukarki.

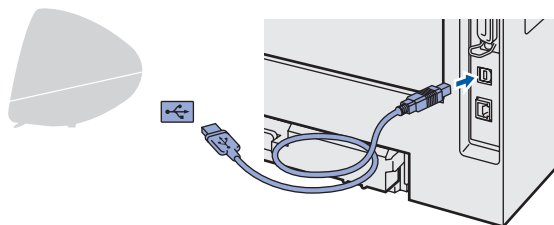

⊘ Nieprawidłowa konfiguracja

NIE podłączaj drukarki do portu USB na klawiaturze lub do koncentratora USB bez zasilania zewnętrznego.

- 4 Upewnij się, że przełącznik zasilania jest włączony.
- 5 Kliknij przycisk **Go**, a następnie **Applications**.

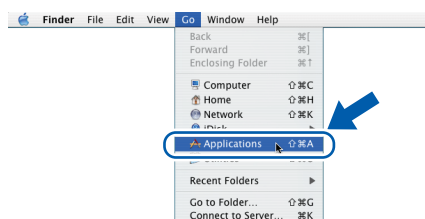

- 6 Dwukrotnie kliknij folder **Utilities**.

- 7 Kliknij dwukrotnie ikonę **Printer Setup Utility**.



Informacja

*Użytkownicy korzystający z systemu operacyjnego Mac OS® X 10.2: proszę kliknąć ikonę **Print Center**.*

- 8 Kliknij przycisk **Add**.

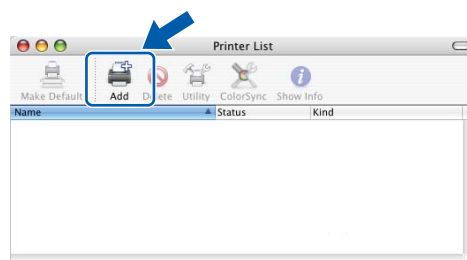

Użytkownicy korzystający z systemu operacyjnego Mac OS® X 10.2.4 do 10.3: proszę przejść do następnego punktu.

Użytkownicy korzystający z systemu operacyjnego Mac OS® X 10.4 lub nowszego: proszę przejść do punktu 10.

- 9 Wybierz opcję **USB**.

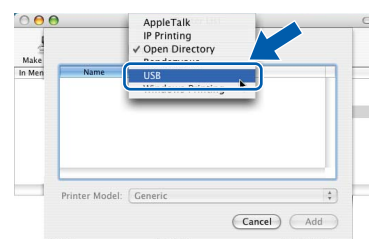

- 10 Wybierz odpowiednią drukarkę i kliknij **Add**. **Użytkownicy korzystający z systemu operacyjnego Mac OS® X 10.2:**

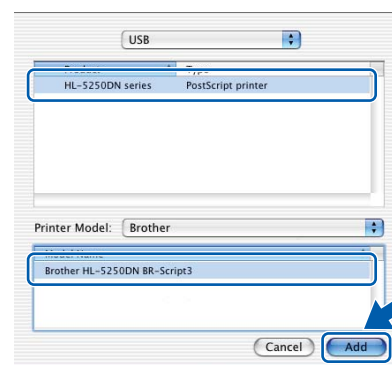

Użytkownicy korzystający z systemu operacyjnego Mac OS® X 10.3:

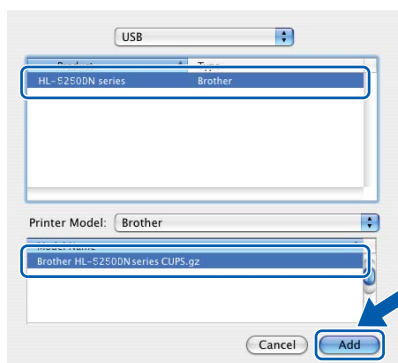

Użytkownicy korzystający z systemu operacyjnego Mac OS® X 10.4 lub nowszego:

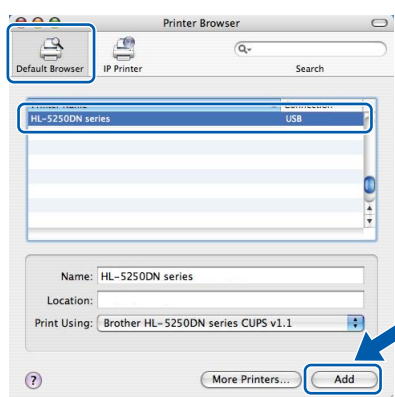

11 Z menu **Printer Setup Utility** wybierz polecenie **Quit Printer Setup Utility**.

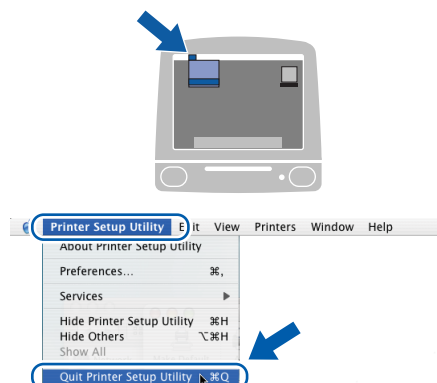

OK! Instalacja została zakończona.

Użytkownicy korzystający z systemu operacyjnego Mac OS® 9.1 do 9.2

Podłączenie drukarki do komputera Macintosh® i instalacja sterownika

1 Umieść dostarczony dysk CD-ROM w napędzie. Dwukrotnie kliknij folder **Mac OS 9**.

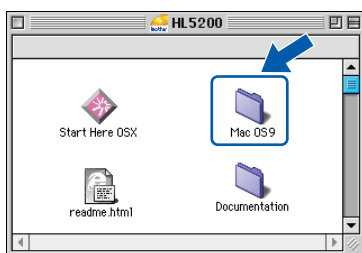

2 Dwukrotnie kliknij folder języka.



3 Kliknij dwukrotnie ikonę **Printer Driver Installer**, aby zainstalować sterownik. Postępuj zgodnie z instrukcjami na ekranie i uruchom ponownie komputer Macintosh®.



4 Podłącz kabel interfejsu USB do komputera Macintosh®, a drugi jego koniec do drukarki.

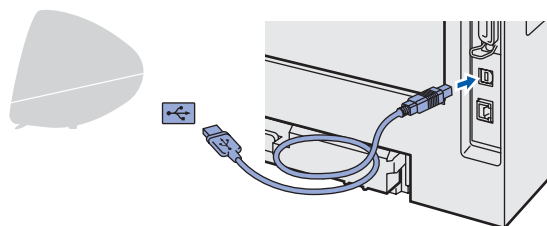

⊘ Nieprawidłowa konfiguracja

NIE podłączaj drukarki do portu USB na klawiaturze lub do koncentratora USB bez zasilania zewnętrznego.

- 5 Upewnij się, że przełącznik zasilania jest włączony.
- 6 Z menu **Apple®** otwórz narzędzie **Chooser**.

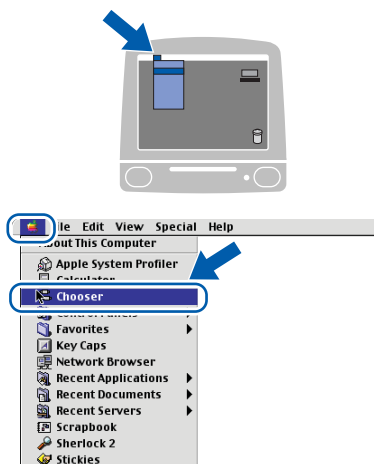

- 7 Kliknij ikonę **Brother Laser**. W prawym oknie narzędzia **Chooser**, wybierz odpowiednią drukarkę. Zamknij narzędzie **Chooser**.

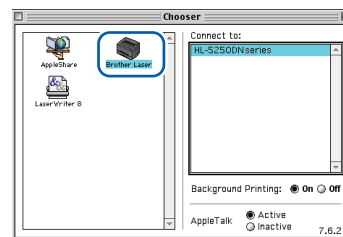

Instalacja została zakończona.

Użytkownicy korzystający z kabla interfejsu sieciowego (tylko model HL-5250DN)

Użytkownicy korzystający z systemu operacyjnego Mac OS® X 10.2.4 lub nowszego

Podłączenie drukarki do komputera Macintosh® i instalacja sterownika

- 1 Kliknij ikonę **Zainstaluj sterownik drukarki** w menu ekranowym.

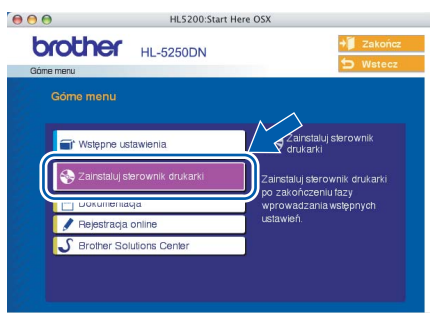

- 2 Kliknij przycisk **Network cable users** i postępuj zgodnie z instrukcjami na ekranie. Uruchom ponownie komputer Macintosh®.
- 3 Wyłącz przycisk zasilania drukarki.
- 4 Podłącz kabel interfejsu sieciowego do komputera, a drugi jego koniec do wolnego portu koncentratora.

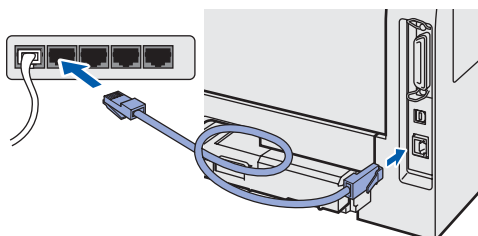

- 5 Włącz przycisk zasilania drukarki.
- 6 Kliknij przycisk **Go**, a następnie **Applications**.

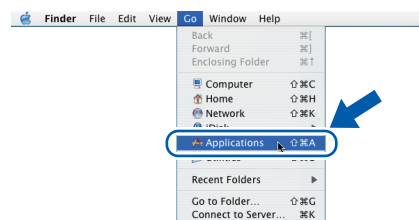

- 7 Dwukrotnie kliknij folder **Utilities**.
- 8 Kliknij dwukrotnie ikonę **Printer Setup Utility**.



Informacja

Użytkownicy korzystający z systemu operacyjnego Mac OS® X 10.2: proszę kliknąć ikonę **Print Center**.

9 Kliknij przycisk **Add**.

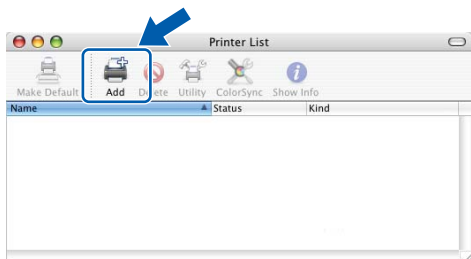

Użytkownicy korzystający z systemu operacyjnego Mac OS® X 10.2.4 do 10.3: proszę przejść do następnego punktu.

Użytkownicy korzystający z systemu operacyjnego Mac OS® X 10.4 lub nowszego: proszę przejść do punktu 12.

10 Dokonaj następującego wyboru.

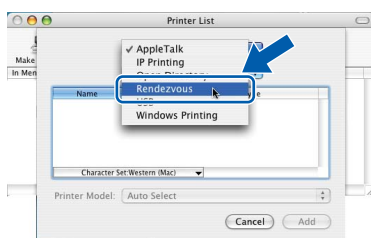

11 Wybierz opcję **Brother HL-5250DN series** i kliknij **Add**. Przejdź do punktu 13.

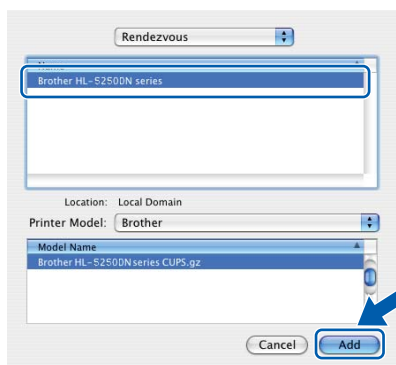

12 Wybierz opcję **Brother HL-5250DN series** i kliknij **Add**.

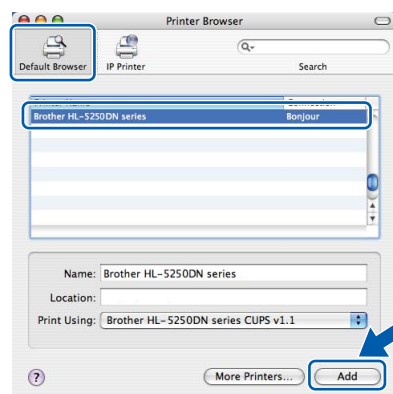

Informacja

Jeżeli do sieci podłączono więcej takich samych modeli drukarki (HL-5250DN), adres ethernetowy (adres MAC) zostanie wyświetlony po nazwie modelu.

 Instrukcja obsługi dla sieci Rozdział 6.

13 Z menu **Printer Setup Utility** wybierz polecenie **Quit Printer Setup Utility**.

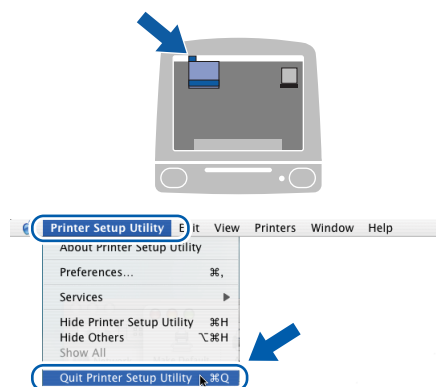

Użytkownicy korzystający z systemu operacyjnego Mac OS® 9.1 do 9.2

Podłączenie drukarki do komputera Macintosh® i instalacja sterownika

1 Wyłącz przycisk zasilania drukarki.

2 Podłącz kabel interfejsu sieciowego do komputera, a drugi jego koniec do wolnego portu koncentratora.

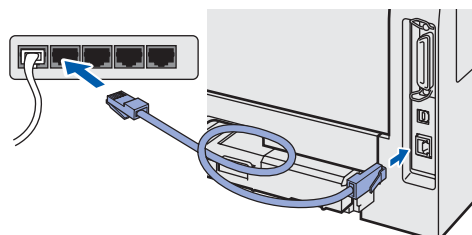

- 3 Włącz przycisk zasilania drukarki.



- 4 Umieść dostarczony dysk CD-ROM w napędzie. Dwukrotnie kliknij folder **Mac OS 9**.

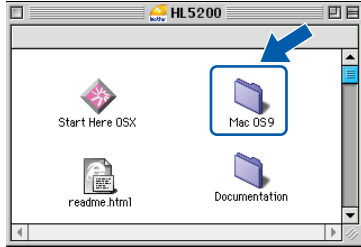

- 5 Dwukrotnie kliknij folder języka.



- 6 Kliknij dwukrotnie ikonę **Printer Driver Installer**, aby zainstalować sterownik. Postępuj zgodnie z instrukcjami na ekranie.

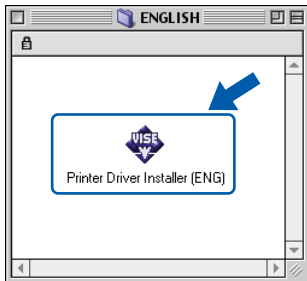

- 7 Z menu **Apple®** otwórz narzędzie **Chooser**.

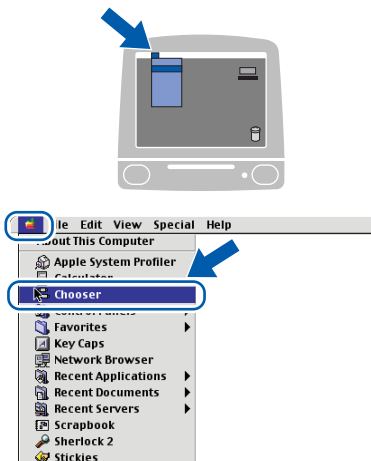

- 8 Kliknij ikonę **Brother Laser (IP)**, a następnie wybierz opcję **BRN_XXXXXX** (gdzie XXXXXX to sześć ostatnich cyfr adresu ethernetowego). Kliknij przycisk **Setup...**

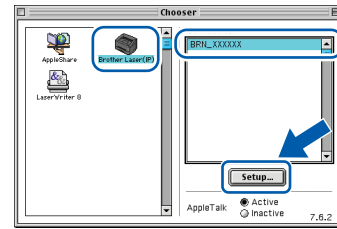

Instrukcja obsługi dla sieci Rozdział 6.

- 9 Kliknij przycisk **OK**. Zamknij narzędzie **Chooser**.

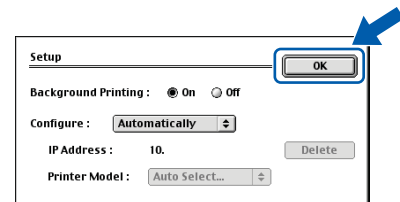

Instalacja została zakończona.

Transport drukarki

Jeżeli konieczny jest przewóz drukarki, należy ją starannie zapakować, aby uniknąć uszkodzeń podczas transportu. Zaleca się zachowanie i użycie oryginalnego opakowania. Drukarka powinna też zostać ubezpieczona u przewoźnika.

! UWAGA

Przed transportowaniem drukarki, ZESPÓŁ BĘBNA i KASETĘ TONERA należy wyjąć z urządzenia i umieścić w plastikowym worku. Niezastosowanie się do tego zalecenia może spowodować poważne uszkodzenie drukarki i doprowadzić do UNIEWAŻNIENIA GWARANCJI.

- 1 Wyłącz przełącznik zasilania i wyjmij wtyczkę z gniazdka zasilania.

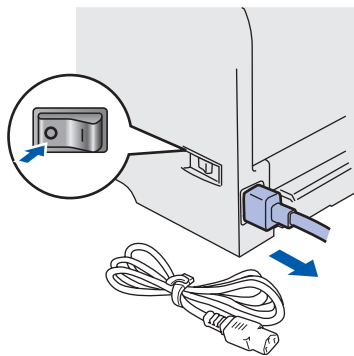

- 2 Wyjmij zespół bębna i kasetę tonera. Umieść w plastikowej torbie i starannie ją zamknij.

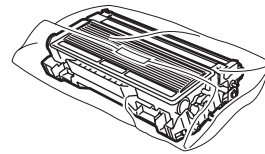

- 3 Zapakuj drukarkę do pudełka.

