

Før du kan bruge maskinen, skal du opsætte hardwaren og installere softwaren. Læs venligst denne "Hurtig installationsanvisning", for at indhente oplysninger om den korrekte opsætningsprocedure og om installationsanvisningerne.

Trin 1



Opsætning af maskinen

Trin 2







Installation af driverne og softwaren







Opsætningen er udført!

Opbevar denne "Hurtig installationsanvisning", Brugsanvisningen og den medfølgende cd-rom på et passende sted, så de altid, nemt og hurtigt, står til rådighed.

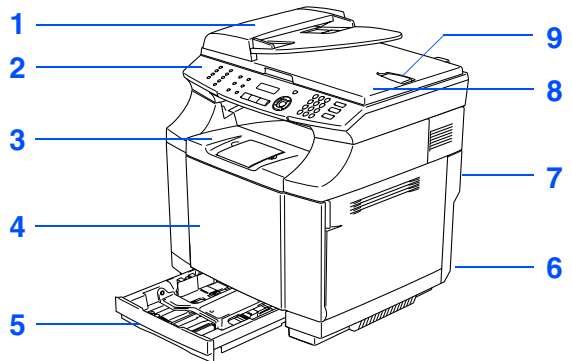
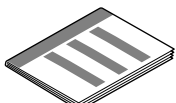

 Advarsel	 Forsigtig	 Forkert opsætning	 Bemærk!	 Brugsanvisning
<p>Angiver advarsler, der skal respekteres for at forhindre personskader.</p>	<p>Sikkerhedsforanstaltningen angiver procedurer, du skal følge eller undgå for at forhindre eventuel beskadigelse af maskinen eller andre anordninger.</p>	<p>Gør opmærksom på enheder og funktioner, der ikke er kompatible med maskinen.</p>	<p>Angiver noter og nyttige tip, som bør huskes ved brug af maskinen.</p>	<p>Angår henvisninger til Brugsanvisningen.</p>

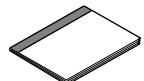
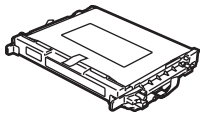
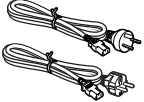
Pakkeliste

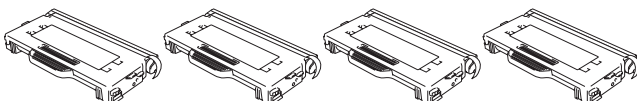
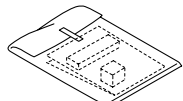
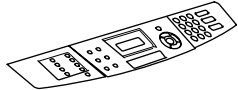
		 <p>Hurtig installationsanvisning</p>
<p>1. ADF (automatisk dokumentfremfører) 2. Kontrolpanel 3. Papirmagasin til forsiden nedad Støtteklap med forlænger (støtteklap) 4. Frontlåge</p>		 <p>Cd-rom'er til Windows® til Macintosh®</p>
<p>5. Papirmagasin 6. Netafbryder 7. Låge bagtil 8. Dokumentlåg 9. ADF-outputstøtteklap</p>		 <p>Brugsanvisning</p>
 <p>OPC-bæltepatron</p>	 <p>Netledninger For Danmark For øvrige</p>	 <p>Telefonkabel</p>
 <p>Tonerpatroner (sort, cyan, magenta og gul)*1</p>	 <p>Genindpagningskit*2</p>	 <p>Kontrolpanel</p>

Komponenterne kan variere fra det ene land til det andet.
Gem al emballage og kassen.

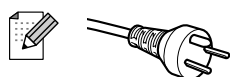

Danske brugere:

Strømkablet leveret med denne maskine er forsynet med et jordforbundet trebenet stik.
Tilslut kun enheden til en jordforbundet stikkontakt.
Denne maskine skal være forbundet til jord, hvis du er i tvivl, kontakt da en autoriseret elektriker.

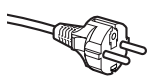

Svenske, norske og finske brugere:

Strømkablet leveret med denne maskine er forsynet med sidemonteret jord.
Tilslut kun enheden til en stikkontakt med jordforbindelse på siderne.
Denne maskine skal være jordforbundet, hvis du er i tvivl, kontakt da en autoriseret elektriker.

- For sikker brug af maskinen, skal det medfølgende strømkabel benyttes i en standard stikkontakt med jord. Ikke jordet udstyr kan medføre fare for elektrisk stød og støj.
- Netværkskablet er ikke standardtilbehør. Køb det netværkskabel, som passer til det interface, du vil anvende (Parallel, USB eller netværk).
- Tilslut IKKE netværkskablet endnu. Tilslutning af netværkskablet gøres ved hjælp af softwareinstallations-processen.
- USB-netværkskabel
Sørg for at anvende et USB 2.0-kabel, der har en længde på højst 2 meter.
- Parallelt netværkskabel
Sørg for at anvende et parallelkabel, der har en længde på højst 2 meter.
Brug et afskærmet netværkskabel, som er IEEE 1284-kompatibelt.

*1 De tonerpatroner, der leveres med denne maskine, er startertonere. Startertonere er tonerpatroner, der indeholder toner til ca. halvt så mange sider som standardtonerpatroner: 5000 sider (sort) og 3000 sider (cyan, magenta og gul) ved ca. 5% dækning (A4 eller brevstørrelse).

*2 Genindpagningskit skal KUN bruges til flytning eller forsendelse af maskinen.

Kontrolpanel

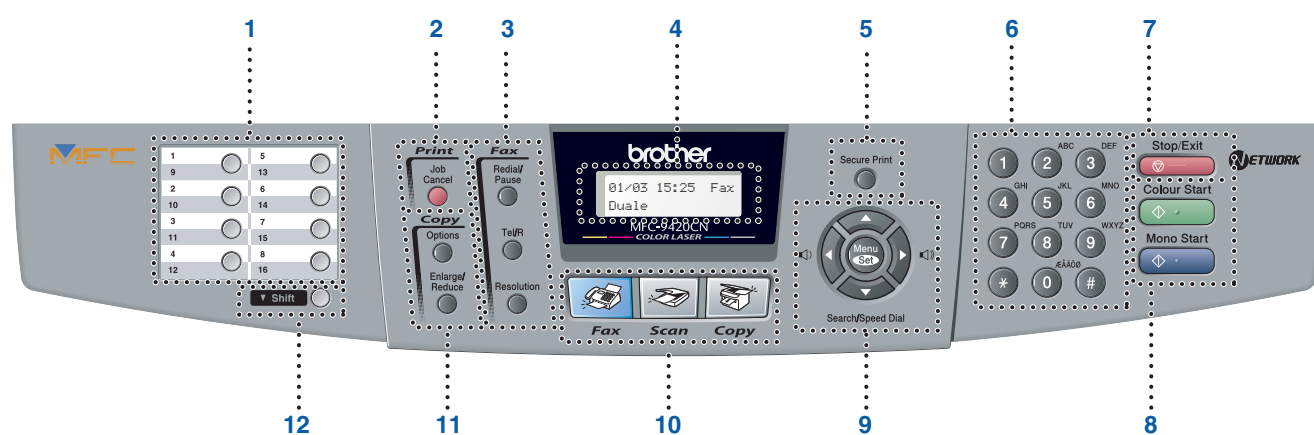

1	Enkeltryk-taster	2	Tast for aflysning af job	3	Fax- og telefontaster
4	LCD-skærm	5	Tast for sikker print	6	Opkaldstastatur
7	Stop/Exit-tast	8	Start-taster	9	Navigationstaster
10	Tilstandstaster	11	Kopitaster	12	SHIFT-tasten



Jævnfør "Kontrolpaneloversigt" i Brugsanvisningens kapitel 1, for at indhente oplysninger om kontrolpanelet.



- Denne maskine er tung og vejer ca. 34,5 kg. Lad være med at prøve at løfte maskinen uden hjælp, da dette kan give skader.
- Når maskinen løftes, er det vigtigt at bruge håndtagene i bunden af maskinens fire hjørner.

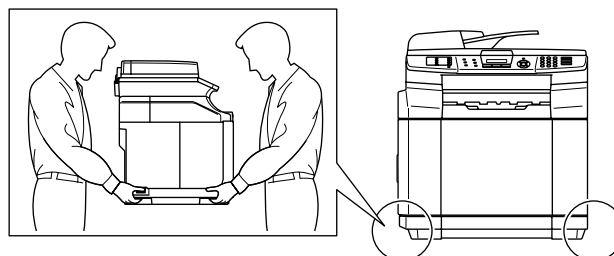

Trin 1

Opsætning af maskinen

1. Isætning af tonerpatroner	4
2. Montering af kontrolpanel	5
3. Fjern beskyttelsen på smelteenheden	5
4. Installation af OPC-bæltepatronen	6
5. Ilægning af papir i papirmagasinet.....	7
6. Installation af netledning og telefonledning.....	8
7. Angiv dit land	9
8. Vælg sprog	9
9. Indstilling af dato og klokkeslæt	9
10. Indstilling af afsender-ID	10
11. Vælg modtagetilstand.....	10
12. Indstilling af LCD-kontrasten	11

Trin 2

Installation af driverne og softwaren

Windows®	Medfølgende cd-rom "MFL-Pro Suite"	12
	Brugere af USB-kabel	
	■ Windows® 98/98SE/Me/2000 Professional/XP	14
	Brugere af parallelkabel	
	■ Windows® 98/98SE/Me/2000 Professional/XP	17
	Til brugere af Windows NT® Workstation Version 4.0	20
	Brugere af netværkskabel	
	■ Windows® 98/98SE/Me/2000 Professional/XP	22
Macintosh®	Til brugere af USB-kabel	24
	■ Mac OS® 9.1 til 9.2	24
	■ Til brugere af Mac OS® X 10.2.4 eller nyere	26
	For brugere af netværkskabel	29
	■ Mac OS® 9.1 til 9.2	29
	■ Til brugere af Mac OS® X 10.2.4 eller nyere	31

■ Til netværksbrugere

Installation af konfigurationshjælpeprogrammet BRAdmin Professional	34
■ For Windows®-brugere.....	34
Opsætning af din IP-adresse, undernetmaske og gateway ved hjælp af BRAdmin Professional (Windows®-brugere).....	35

■ Ekstraudstyr og forbrugsstoffer

Ekstraudstyr	36
Udskiftning af forbrugsstoffer	36

1 Isætning af tonerpatroner



Tilslut IKKE netværkskablet.
Tilslutning af netværkskablet
foretages, når softwaren installeres.

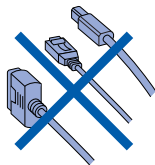

- 1 Fjern den beskyttende tape.

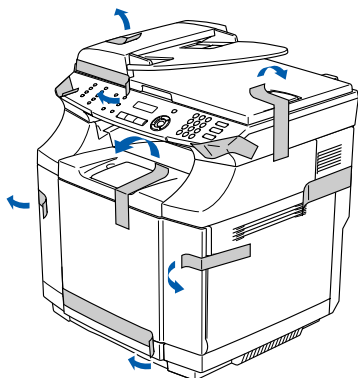

- 2 Åbn frontlågen.

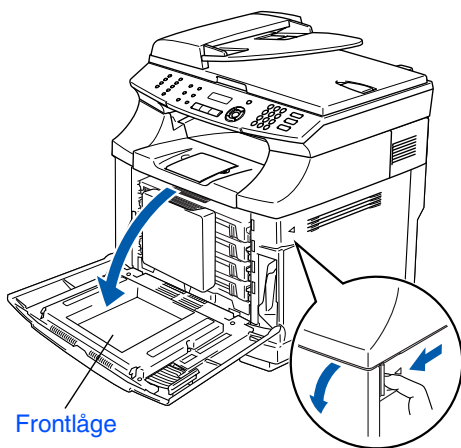

- 3 Fjern den beskyttende del.

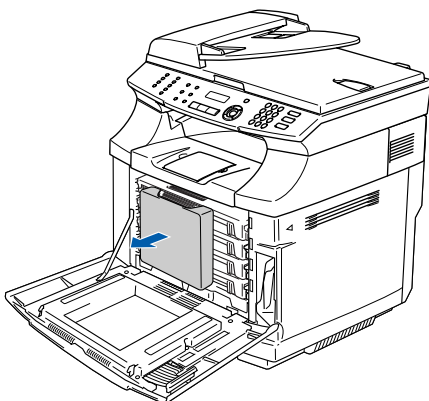

- 4 Tag alle fire tonerpatronen fra maskinen.

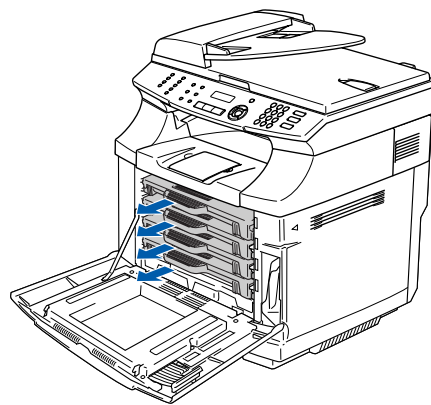

- 5 Træk forsigtigt det røde beskyttende papir ud af maskinen.

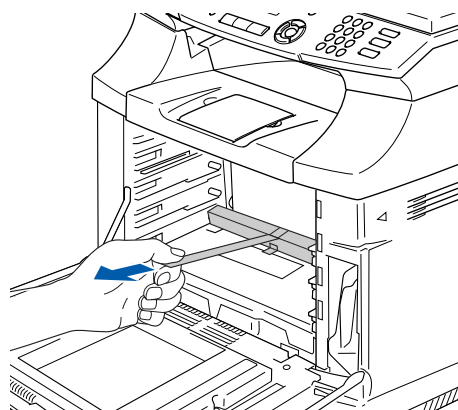

- 6 Vend bunden i vejret på toneren 3 til 4 gange.

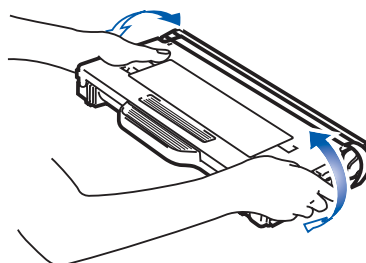

- 7 Fjern det tape, hvorpå der står "REMOVE" og tag det orange beskyttende dæksel af.

Fjern tapen

Beskyttende dæksel

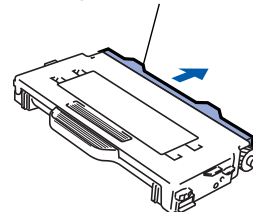
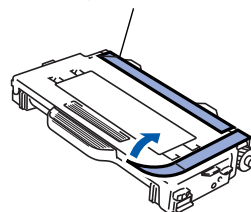

Gå til næste side

- 8 Før tonerpatronen ind i det korrekte styr. Forsøg ikke at presse eller fastlåse tonerpatronen. Den skal ligge løst i styret og vil automatisk blive ordentligt fastlåst, når frontlåget lukkes. Tonerens farvemærkat skal svare til mærkaten på maskinen.

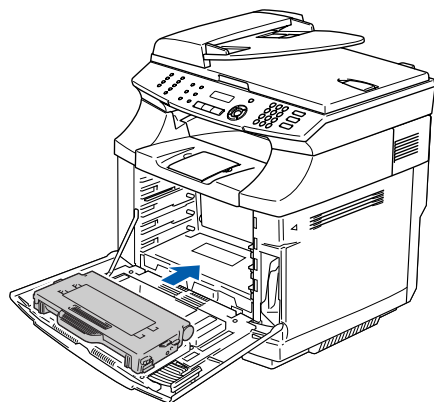

- 9 Gentag step 6 til 8 for de resterende tonerpatroner.

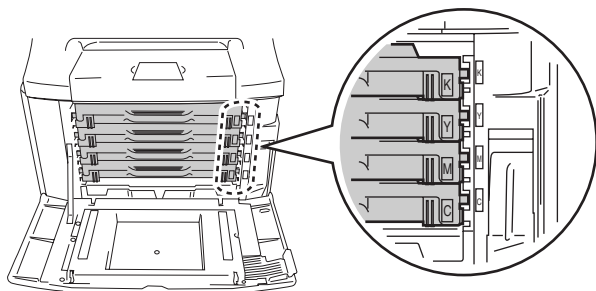

- 10 Luk frontlågen.

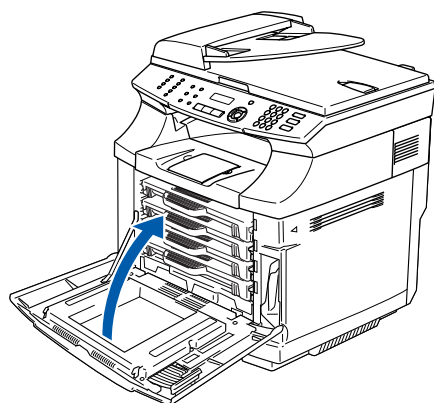

2 Montering af kontrolpanel

- 1 Åbn dokumentklappen. Fjern arket på scannerglasset.

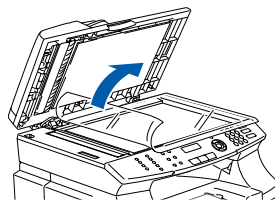

- 2 Fjern beskyttelseslaget fra LCD'et. Montér kontrolpanelet på maskinen.

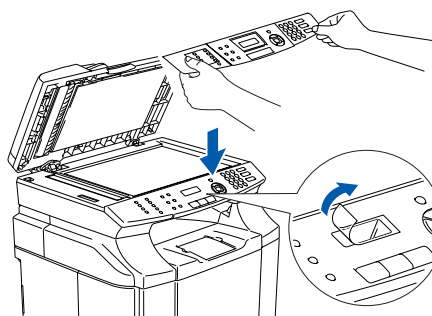

- 3 Luk dokumentklappen.

3 Fjern beskyttelsen på smelteenheden

- 1 Åben baglågen og scannerenheden på maskinen.

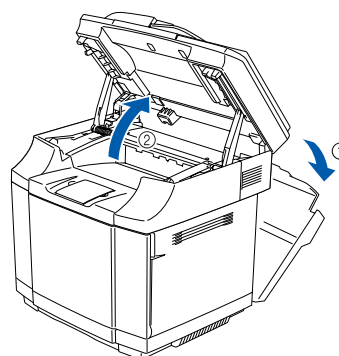

- 2 Træk beskyttelsen af begge smelteenhedens sidestykker.

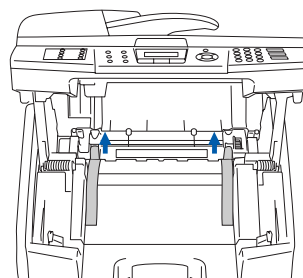

- 3 Luk scannerenheden og klappen bagpå.

4 Installation af OPC-bæltepatronen



Rør IKKE ved den grønne overflade af OPC-bæltet.



Udsæt IKKE OPC-bæltepatronen for stærkt lys fra lampe eller sollys i mere end to minutter. Dette kan beskadige bæltet. Tag først patronen ud af pakken umiddelbart før isætning.

- 1 Løft scannerenheden.

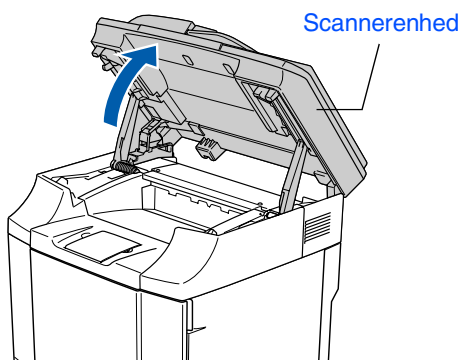

- 2 Åbn inderlågen, så det låses under scannerenheden.

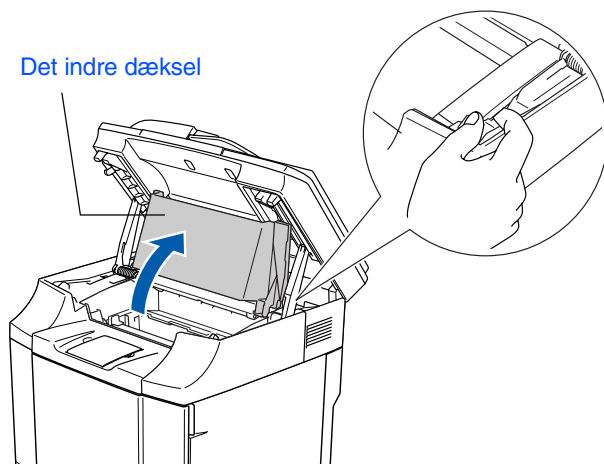

- 3 De orange udløsningsstifter for OPC-bæltepatronen trækkes ud i begge sider. Fjern det beskyttende blad.

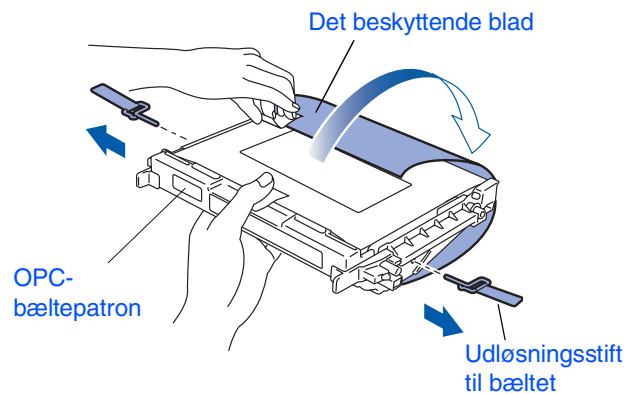

- 4 Før OPC-bæltepatronen ind i styret med den flade side ind mod dig selv.

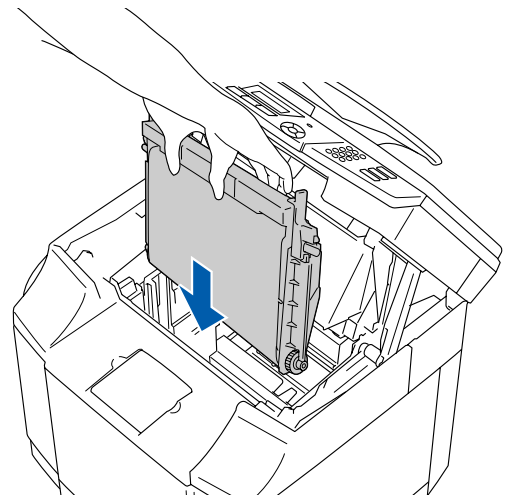

- 5 Lås bæltepatronen fast med låseanordningen.

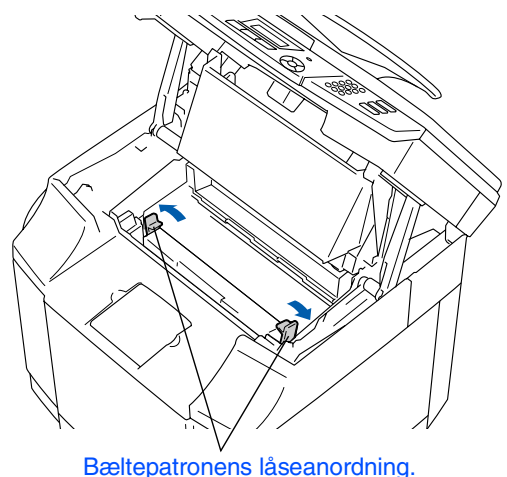

- 6 Luk det indre dæksel og derefter scannerenheden.

5

Ilægning af papir i papirmagasinet

- 1 Tag papirmagasinet helt ud af maskinen.

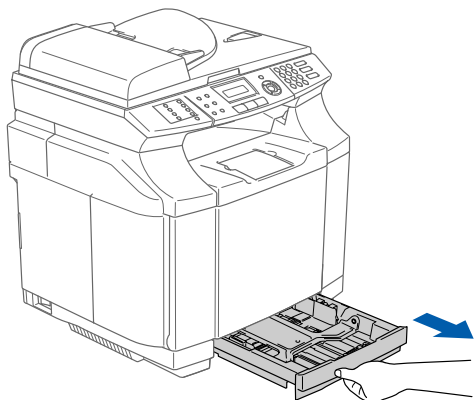

- 2 Tryk på udløserhåndtaget til papirstyret og lad det glide på plads, så det passer til papirbredden. Check, at styrene sidder fast i åbningerne.

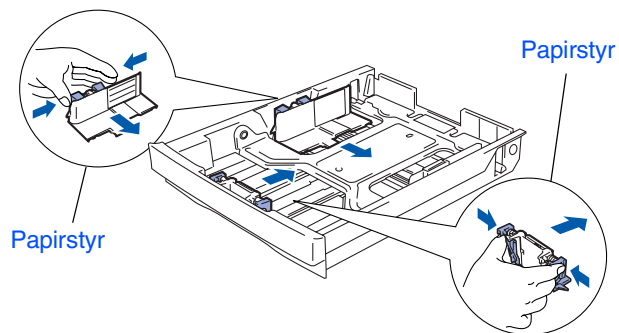

- 3 Luft papirstakken godt for at undgå papirstop og fremføringsfejl.

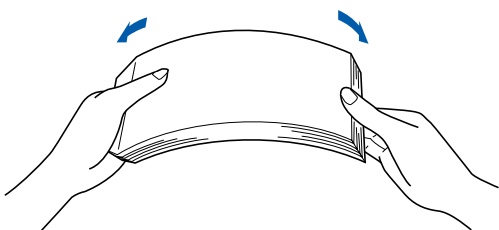

- 4 Læg papir i papirmagasinet. Check at papiret ligger fladt i bakken og er under maksimumpapirmærket.

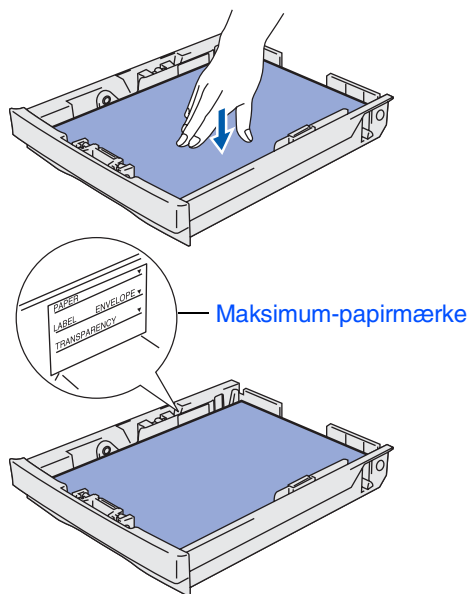

- 5 Sæt papirmagasinet helt tilbage i maskinen.

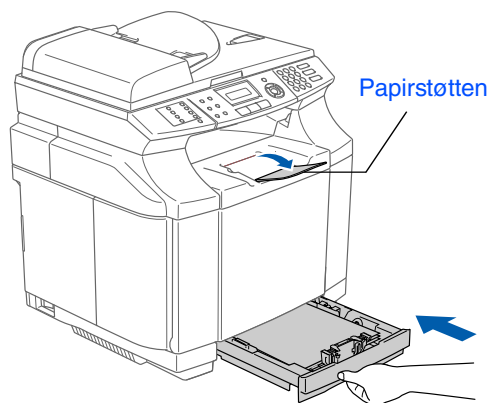

 Jævnfør "Tilfredsstillende papir og andre medier" i Brugsanvisningens kapitel 2, for at indhente detaljer om understøttede papirspekifikationer.

6 Installation af netledning og telefonledning

 Parallel- eller USB-kablet må IKKE forbindes endnu.

- 1 Kontrollér, at der er slukket for strømmen. Tilslut netledningen til maskinen.

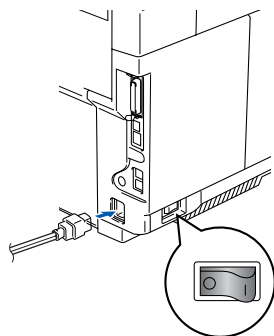

- 2 Sæt netledningen i et stik. Tænd kontakten.



- 3 Tilslut den ene ende af telefonkablet til stikket på maskinen med betegnelsen **LINE** og den anden ende til det modulære vægstick.

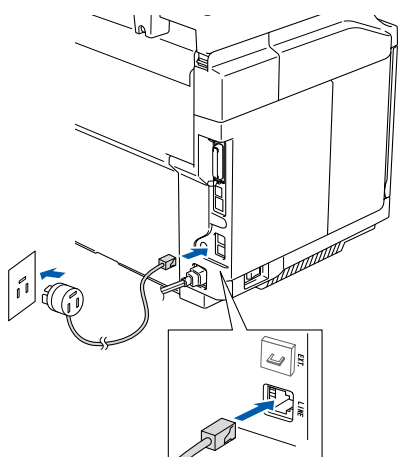

Advarsel

- Maskinen skal være forsynet med et jordforbundet stik.
- Da maskinen er jordforbundet via strømforsyningen, kan du beskytte dig selv mod potentielt farlige elektriske situationer på telefonnettet ved at lade maskinen være tilsluttet via netledningen, når du forbinder den til en telefonlinje. På samme måde kan du beskytte dig selv, når du vil flytte maskinen, ved at afbryde telefonforbindelsen først og derefter netledningen.

 Hvis du skal dele én telefonlinje med en ekstern telefon, skal du forbinde den som vist nedenfor.

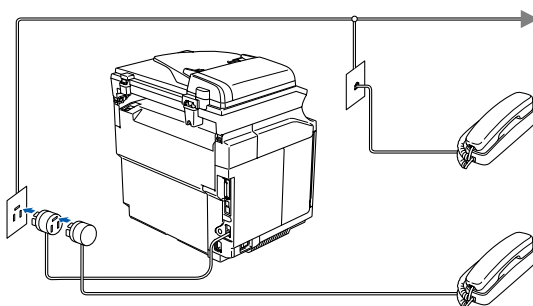

 Hvis du skal dele én telefonlinje med en ekstern telefonsvarer, skal du forbinde den som vist nedenfor.

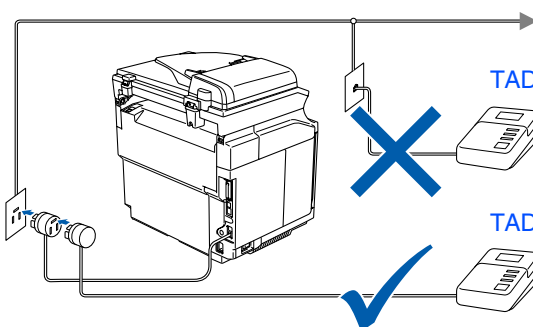

 Vælg modtagetilstand som **Ekstratlf/Tad**, hvis du har en ekstern telefonsvarer. Jævnfør "Tilslutte en ekstern telefonsvarer (TAD)" i Brugeranvisningens kapitel 3, for at indhente flere detaljer.

7 Angiv dit land

Du skal indstille dit land, så maskinen fungerer korrekt på lokale telekommunikationslinjer i alle lande.

- 1 Check, at der er tændt for strømmen, ved at sætte netledningen i og tænde på netafbryderen.

Tryk på **Menu/Set**.

```
Set Country
Press Set Key
```

- 2 Tryk på  eller  for at vælge land.

```
Danmark
Select ▲▼ & Set
```

Tryk på **Menu/Set**, når LCD-skærmen viser dit land.

- 3 LCD'et anmoder dig om at kontrollere dit indtastede land igen.

```
Danmark?
1.Ja 2.Nej
```

- 4 Hvis LCD'et viser det korrekte land, skal du trykke på **1** for at gå til Trin **5**.

—**ELLER**—



Tryk på **2** for at gå tilbage til Trin **1** for at vælge landet igen.

- 5 Når LCD'et har vist **Accepteret** i to sekunder, viser det **Vent**.

```
Danmark?
Accepteret
```

8 Vælg sprog

Du kan ændre sprog på LCD'en til norsk, svensk, dansk, finsk eller engelsk.

- 1 Tryk på **Menu/Set, 0, 0**.
- 2 Tryk på  eller  for at vælge sprog og tryk på **Menu/Set**.

9 Indstilling af dato og klokkeslæt

Maskinen viser dato og klokkeslæt og udskriver det på alle faxmeddelelser, du sender.

- 1 Tryk på **Menu/Set**.
- 2 Tryk på **0**.
- 3 Tryk på **2**.
- 4 Indtast de sidste to cifre af året på opkaldstastaturet, og tryk derefter på **Menu/Set**.

```
Dato/Tid
Årstal:2005
```

(Indtast f.eks. **0, 5** for 2005.)

- 5 Indtast de to cifre for måneden på opkaldstastaturet, og tryk derefter på **Menu/Set**.

```
Dato/Tid
Måned:03
```

(Indtast f.eks. **0, 3** for marts)

- 6 Indtast de sidste to cifre for dagen på opkaldstastaturet, og tryk derefter på **Menu/Set**.

```
Dato/Tid
Dag:01
```

(Indtast f.eks. **0, 1**.)

- 7 Indtast klokkeslættet i 24-timers format på opkaldstastaturet, og tryk derefter på **Menu/Set**.

```
Dato/Tid
Klokkeslæt:15:25
```

(Indtast f.eks. **1, 5, 2, 5** for kl. 15.25)

- 8 Tryk på **Stop/Exit**.



Hvis du har lavet en fejl, skal du trykke på **Stop/Exit** for at starte fra trin **1**.

10 Indstilling af afsender-ID

Du bør gemme dit navn og faxnummer, så det kan blive udskrevet på alle de faksider, du sender.

- 1 Tryk på **Menu/Set**.
- 2 Tryk på **0**.
- 3 Tryk på **3**.
- 4 Indtast dit faxnummer (op til 20 cifre) på opkaldstastaturet, og tryk derefter på **Menu/Set**.

```
Afsender ID
Fax:
```

- 5 Indtast dit telefonnummer (op til 20 cifre) på opkaldstastaturet, og tryk derefter på tasten **Menu/Set**.
(Hvis dit telefonnummer og dit faxnummer er det samme, indtastes det samme nummer igen.)

```
Afsender ID
Tlf:
```

- 6 Brug opkaldstastaturet til at indtaste dit navn (op til 20 tegn), og tryk derefter på **Menu/Set**.

```
Afsender ID
Navn:
```

- 7 Tryk på **Stop/Exit**.



- Se i det følgende skema angående indtastning af dit navn.
- Hvis du har behov for at indtaste et tegn, der findes på den samme tast som det foregående tegn, skal du trykke på  for at flytte markøren til højre.

Tryk på tasten	En gang	To gange	Tre gange	Fire gange
2	A	B	C	2
3	D	E	F	3
4	G	H	I	4
5	J	K	L	5
6	M	N	O	6
7	P	Q	R	S
8	T	U	V	8
9	W	X	Y	Z





Jævnfør "Indtaste tekst" i denne Brugsanvisnings appendiks B, for at indhente flere detaljer.

11 Vælg modtagetilstand

Der findes fire forskellige modtagetilstande: **Kun fax**, **Fax/Tlf**, **Manuel** og **Ekstratlf/Tad**.

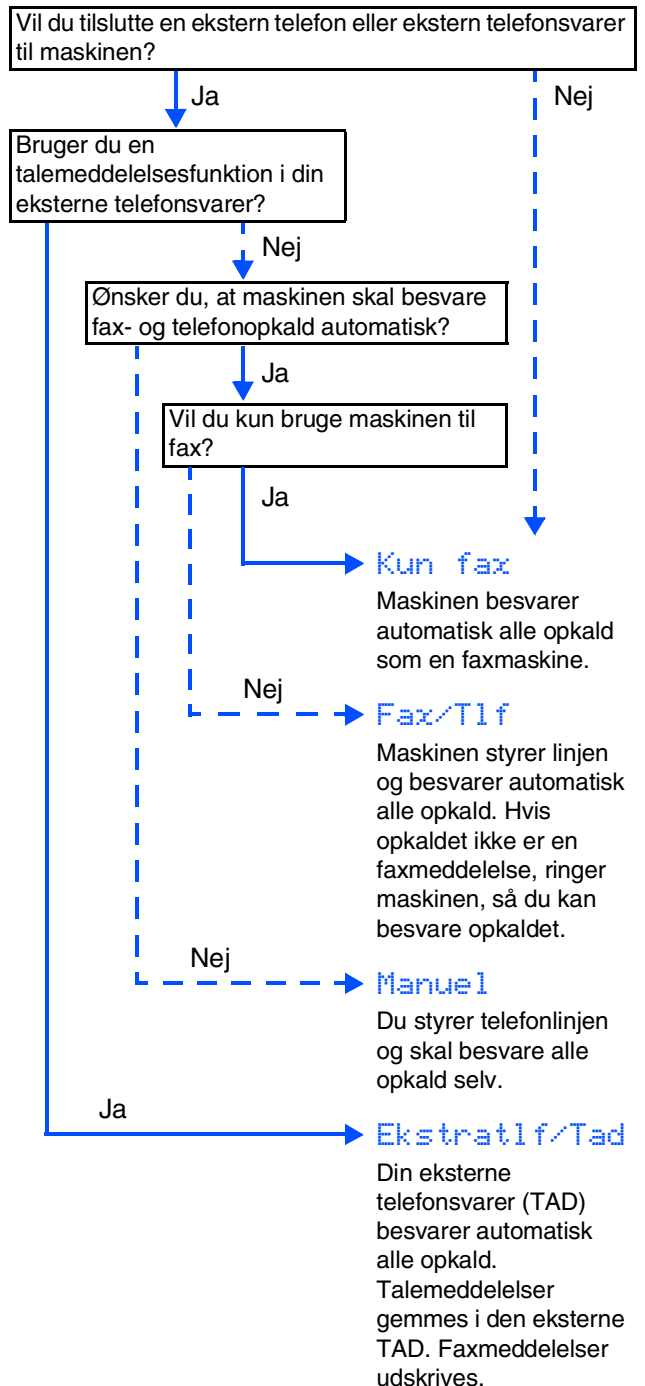
Vælg det **Svar mode**, som passer bedst til dine behov.





- 1 Tryk på **Menu/Set**.
- 2 Tryk på **0**.
- 3 Tryk på **1**.
- 4 Tryk på  eller  for at vælge tilstanden.
Tryk på **Menu/Set**.
- 5 Tryk på **Stop/Exit**.

 *Jævnfør "Modtage en fax" i denne Brugsanvisnings kapitel 6, for at indhente flere detaljer.*

12 Indstilling af LCD-kontrasten

Du kan ændre kontrasten for at få LCD'et til at blive lysere eller mørkere.

- 1 Tryk på **Menu/Set**.
- 2 Tryk på **1**.
- 3 Tryk på **7**.
- 4 Tryk på  for at øge kontrasten.
—**ELLER**—
Tryk på  for at mindske kontrasten.
Tryk på **Menu/Set**.
- 5 Tryk på **Stop/Exit**.

Gå til næste side for at installere drivere og software

Medfølgende cd-rom "MFL-Pro Suite"

Cd-rom'en indeholder følgende punkter:

Windows®

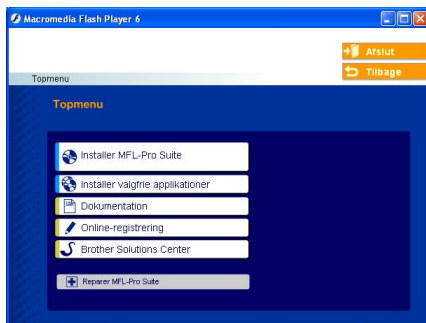

MFL-Pro Suite indeholder printerdriver, scannerdriver, Brother ControlCenter2, ScanSoft® PaperPort® 9.0SE, ScanSoft® OmniPage® og True Type®-skrifttyper. PaperPort® 9.0SE er et dokumenthåndteringsprogram til visning af indscannede dokumenter. ScanSoft® OmniPage®, der er integreret i PaperPort® 9.0SE, er et OCR-program, som konverterer et billede til tekst og sætter det ind i dit standard tekstbehandlingsprogram.

Macintosh®



*1 Brugsanvisningen på cd-rommen indeholder Softwarebrugsanvisningen og Netværksbrugsanvisningen med de disponible egenskaber under pc-tilslutning (f.eks. Printing og scanning).



Installer MFL-Pro Suite

Du kan installere MFL-Pro Suite og multifunktionsdriverne.



Installer valgfrie applikationer

Du kan installere ekstra MFL-Pro Suite-softwarehjælpeprogrammer.



Dokumentation*1

Jævnfør Brugsanvisningen og anden dokumentation i PDF-format (Visningsapplikation medfølger).



Online-registrering

Du får udpeget websiden Brother Product Registration Web Page til hurtig registrering af din maskine.



Brother Solutions Center

Brother kontaktoplysninger og webstedlinks med de seneste nyheder og support-oplysninger.



Reparér MFL-Pro Suite

(Kun for brugere af USB og parallel-kabel). Hvis du oplever fejl under installationen af MFL-Pro Suite, kan du bruge denne funktion til automatisk at reparere og geninstallere softwaren.



Start Here OS 9.1-9.2

Du kan installere printerdriveren, scannerdriveren og Presto!® PageManager® til Mac OS® 9.1 - 9.2.



Start Here OSX

Du kan installere printerdriveren, scannerdriveren, Brother ControlCenter2 og Presto!® PageManager® til Mac OS® 10.2.4 eller nyere.



Readme.html

Du kan få vigtig information og fejlfindingstip.



Dokumentation*1

Jævnfør Brugsanvisningen og anden dokumentation i PDF-format.



Brother Solutions Center

Du kan besøge Web-stedet Brother Solutions Center, der formidler oplysninger om dit Brother-produkt og giver svar på OSS (ofte stillede spørgsmål), Brugsanvisninger, Driveropdateringer samt finde tips om hvordan du bedst udnytter din maskine.



On-Line Registration

Du får udpeget websiden Brother Product Registration Web Page til hurtig registrering af din maskine.



Følg instruktionerne på denne side for dit operativsystem og interfacekabel.

De nyeste drivere og den bedste løsning på dit problem eller spørgsmål finder du ved at gå til Brother Solutions Center direkte fra driveren eller ved at gå til <http://solutions.brother.com>

Opsætning af maskinen

Windows®



Brugere af Windows® XP Professional x64 Edition kan på <http://solutions.brother.com> downloade drivere og se installationstrin



Brugere af USB-kabel.....Gå til side 14
(Windows® 98/98SE/Me/2000 Professional/XP)

Windows® USB



Brugere af parallelkabel.....Gå til side 17
(Windows® 98/98SE/Me/2000 Professional/XP)

Windows® Parallel



Brugere af Windows NT® Workstation Version 4.0.....Gå til side 20
(Brugere af parallelkabel)

Windows NT® 4.0 Parallel



Brugere af netværkskabelGå til side 22

Windows® Netværk

Macintosh®



Brugere af USB-kabel
 ■ Mac OS® 9.1 til 9.2Gå til side 24
 ■ Mac OS® X 10.2.4 eller nyereGå til side 26

Macintosh® USB



Brugere af netværkskabel
 ■ Mac OS® 9.1 til 9.2Gå til side 29
 ■ Mac OS® X 10.2.4 eller nyereGå til side 31

Macintosh® Netværk

Netværksbrugere.....Gå til side 34

For Netværksbrugere

Brugere af USB-kabel (Windows® 98/98SE/Me/2000 Professional/XP)

Sørg for, at du har udført instruktionerne fra trin 1 "Opsætning af maskinen" på siderne 4 - 11.

 Luk alle åbne programmer, før du installerer MFL-Pro Suite.

- 1 Tag netledningen ud af stikkontakten (og af din computer, hvis du allerede har forbundet dem med et interfacekabel).

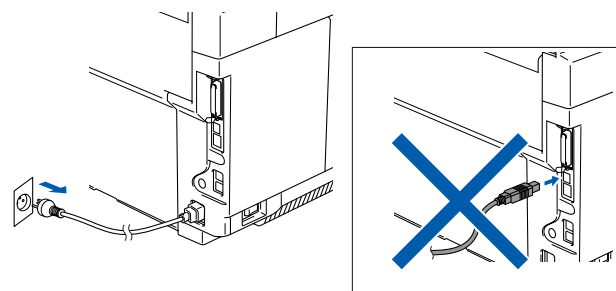



- 2 Tænd computeren. (Hvis du bruger Windows® 2000 Professional/XP, skal du logge på som administrator).

- 3 Sæt den medfølgende cd-rom til Windows® i cd-rom-drevet. Hvis sprogskærbilledet vises, skal du vælge dit sprog.

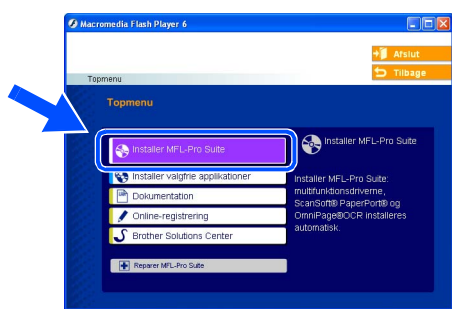

- 4 Hovedmenuen på cd-rom'en vises. Klik på **Installer MFL-Pro Suite**.



 Hvis dette vindue ikke vises, skal du bruge Windows® Stifinder til at køre programmet **setup.exe** fra rodmappen på Brother-cd-rom'en.

- 5 Når du har læst og godkendt licensaftalen til ScanSoft® PaperPort® 9.0SE, skal du klikke på **Ja**.

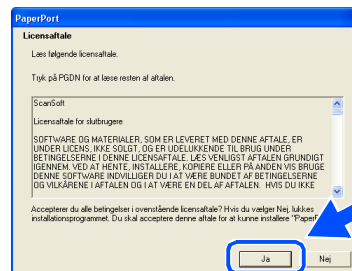

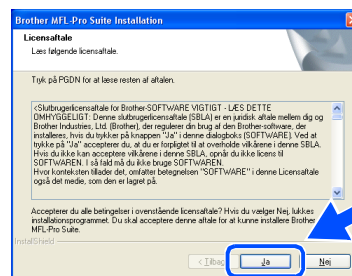

- 6 Installationen af PaperPort® 9.0SE starter automatisk og efterfølges af installationen af MFL-Pro Suite.

- 7 Når vinduet med Brother MFL-Pro Suite Software Licensaftale vises, skal du læse aftalen og derefter klikke på **Ja**, hvis du er enig i betingelserne.

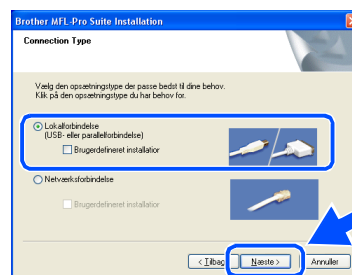

- 8 Vælg **Lokalforbindelse**, og klik derefter på **Næste**. Installationen fortsætter.



 Hvis du vil installere PS-driveren (BR-Script 3 printer driver), skal du vælge **Brugerdefineret installation** og derefter følge instruktionerne på skærmen. Når skærmen **Vælg komponenter** vises, skal du markere **PS-printerdriver** og derefter fortsætte med at følge instruktionerne på skærmen.

- 9 Når dette skærmbillede vises, skal du forbinde USB-kablet til din pc og derefter forbinde det til maskinen.

(Windows® XP)

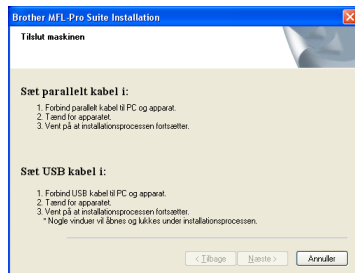

(Windows® 98/98SE/Me/2000)

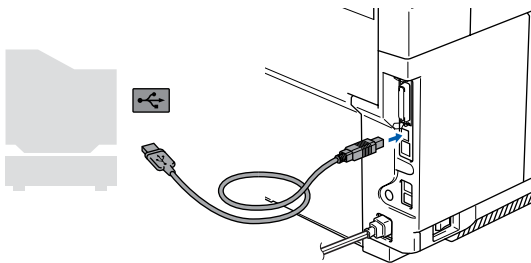
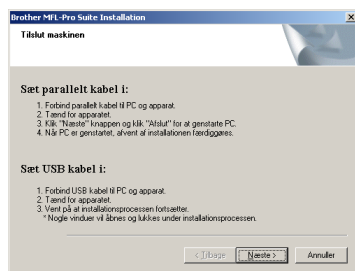

Brother anbefaler, at maskinen slutes direkte til computeren.



Du må **IKKE** forbinde maskinen til en USB-port på et tastatur eller en USB-hub uden strømforsyning.

- 10 Sæt netledningen i, og tænd for maskinen.

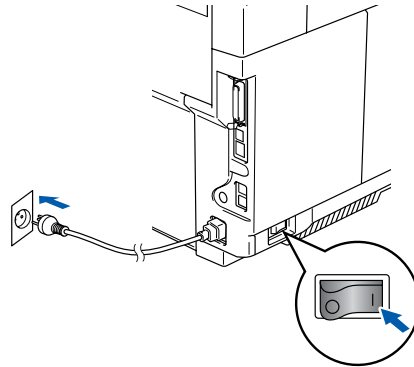

Det varer nogle få sekunder, før installationsskærmbilledet vises. Installationen af Brother-driverne starter automatisk. Skærmbillederne vises et ad gangen. Det varer nogle få sekunder, før skærmbillederne vises.



Prøv IKKE at annullere et skærmbillede under denne installation.

- 11 Når skærmbilledet til onlineregistrering vises, skal du foretage dine valg og følge instruktionerne på skærmen.

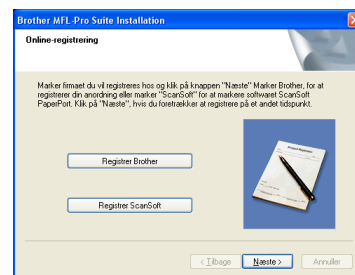

fortsættes ...



Brugere af USB-kabel

(Windows® 98/98SE/Me/2000 Professional/XP)

- 12 Klik på **Udfør** for at genstarte computeren. (I forbindelse med Windows® 2000 Professional/XP skal du efter genstart logge på som administrator).

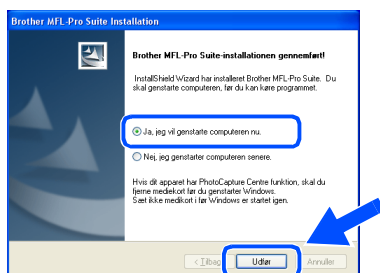

Efter genstart af computeren vil **Installationsdiagnose** køre automatisk. Hvis installationen ikke er lykkedes, vil der blive vist et vindue med resultatet af installationen. Hvis der under **Installationsdiagnose** opstår en fejl, bedes du følge instruktionerne på skærmen eller læse den elektroniske vejledning samt ofte stillede spørgsmål (FAQ's) under **Start/Alle programmer/Brother/MFL-Pro Suite MFC-9420CN**.



MFL-Pro Suite, Brother-printerdriveren og scannerdriveren er installeret, og installationen er nu færdig.

Brugere af parallelkabel (Windows® 98/98SE/Me/2000 Professional/XP)

Sørg for, at du har udført instruktionerne fra trin 1 "Opsætning af maskinen" på siderne 4 - 11.

 Luk alle åbne programmer, før du installerer MFL-Pro Suite.

- 1 Tag netledningen ud af stikkontakten (og af din computer, hvis du allerede har forbundet dem med et interfacekabel).

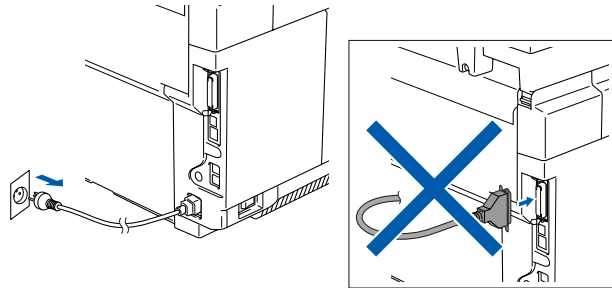



- 2 Tænd computeren.
(Hvis du bruger Windows® 2000 Professional/XP, skal du logge på som administrator).

- 3 Sæt den medfølgende cd-rom til Windows® i cd-rom-drevet. Hvis sprogskærm-billedet vises, skal du vælge dit sprog.

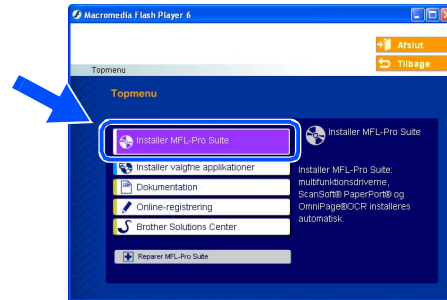

- 4 Hovedmenuen på cd-rom'en vises. Klik på **Installer MFL-Pro Suite**.



 Hvis dette vindue ikke vises, skal du bruge Windows® Stifinder til at køre programmet **setup.exe** fra rodmappen på Brother-cd-rom'en.

- 5 Når du har læst og godkendt licensaftalen til ScanSoft® PaperPort® 9.0SE, skal du klikke på **Ja**.

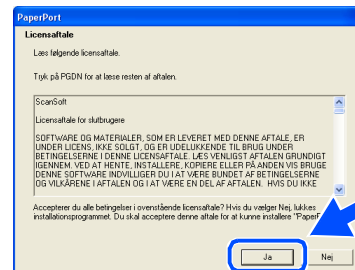

- 6 Installationen af PaperPort® 9.0SE starter automatisk og efterfølges af installationen af MFL-Pro Suite.

fortsættes ... 

Brugere af parallelkabel (Windows® 98/98SE/Me/2000 Professional/XP)

- 7 Når vinduet med Brother MFL-Pro Suite Software Licensaftale vises, skal du læse aftalen og derefter klikke på **Ja**, hvis du er enig i betingelserne.

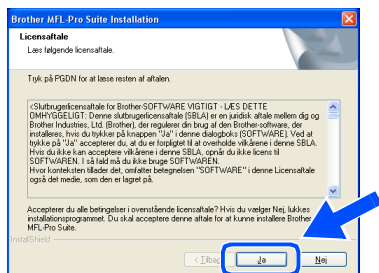

- 8 Vælg **Lokalforbindelse**, og klik derefter på **Næste**. Installationen fortsætter.

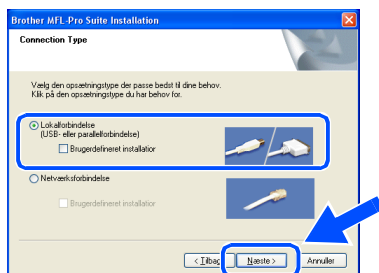

Hvis du vil installere PS-driveren (BR-Script 3 printer driver), skal du vælge **Brugerdefineret installation** og derefter følge instruktionerne på skærmen. Når skærmen **Vælg komponenter** vises, skal du markere **PS-printerdriver** og derefter fortsætte med at følge instruktionerne på skærmen.

- 9 Når dette skærmbillede vises, skal du forbinde parallelkablet til din pc og derefter forbinde det til maskinen.

(Windows® XP)



(Windows® 98/98SE/Me/2000)

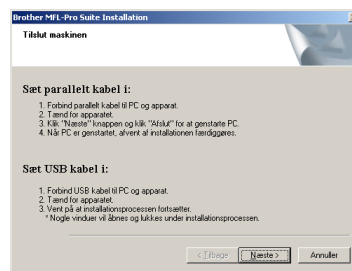

Tilslut IKKE parallelkablet, mens der er strøm på maskinen. Maskinen kan blive beskadiget.

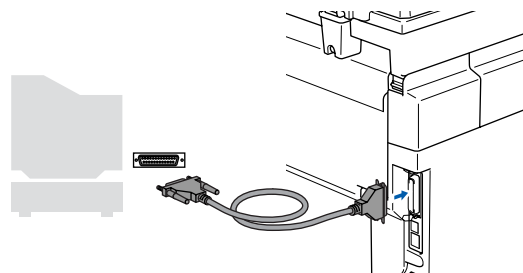

Brother anbefaler, at maskinen sluttes direkte til computeren.

- 10 Sæt netledningen i, og tænd for maskinen.

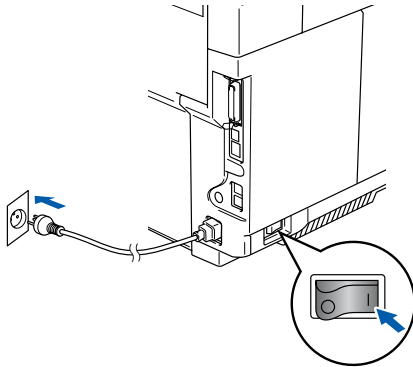

- 11 Hvis du bruger Windows® 98/98SE/Me/2000 Professional), skal du klikke på **Næste**.

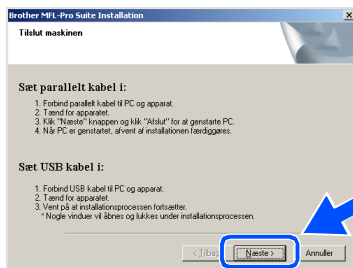

Windows® XP-brugere skal vente et øjeblik, da installationen af Brother-driverne starter automatisk. Skærmbillederne vises et ad gangen.

Prøv IKKE at annullere et skærmbillede under denne installation.

- 12 Når skærmbilledet til onlineregistrering vises, skal du foretage dine valg og følge instruktionerne på skærmen.

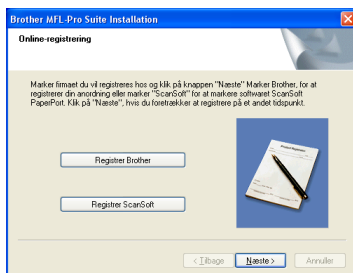

- 13 Når følgende skærmbillede vises, skal du klikke på **Udfør** og vente, mens pc'en genstarter Windows® og fortsætter med installationen.

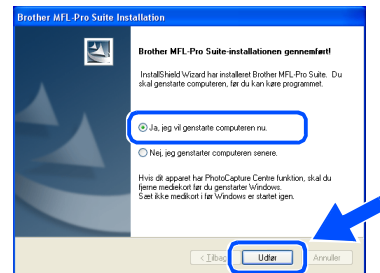

- 14 Når computeren genstartes, starter installationen af Brother-driverne automatisk. Følg instruktionerne på skærmen.
(Hvis du bruger Windows® 2000 Professional/XP, skal du logge på som administrator).

- 15 Windows® 2000 Professional-brugere: Hvis dialogboksen **Digital signatur blev ikke fundet** vises, skal du klikke på **Ja** for at installere driveren.

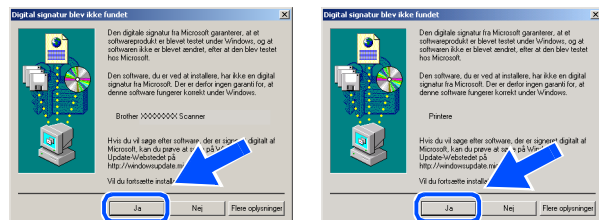

Efter genstart af computeren vil **Installationsdiagnose** køre automatisk. Hvis installationen ikke er lykkedes, vil der blive vist et vindue med resultatet af installationen. Hvis der under **Installationsdiagnose** opstår en fejl, bedes du følge instruktionerne på skærmen eller læse den elektroniske vejledning samt ofte stillede spørgsmål (FAQ's) under **Start/Alle programmer/Brother/MFL-Pro Suite MFC-9420CN**.

- OK!** MFL-Pro Suite, printerdriveren og scannerdriveren er installeret, og installationen er nu færdig.

Til brugere af Windows NT® Workstation Version 4.0

Sørg for, at du har udført instruktionerne fra trin 1 "Opsætning af maskinen" på siderne 4 - 11.

 Luk alle åbne programmer, før du installerer MFL-Pro Suite.

- 1 Træk netstikket til maskinen ud af stikkontakten.
- 2 Tænd computeren.
Du skal være logget på som administrator.

 **Tilslut IKKE parallelkablet, mens der er strøm på maskinen. Maskinen kan blive beskadiget.**

- 3 Tilslut parallelkablet til din pc og tilslut det derefter til maskinen.

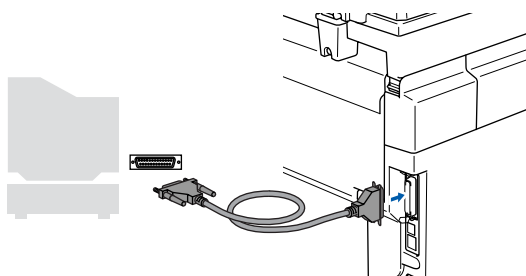

 *Brother anbefaler, at maskinen sluttes direkte til computeren.*

- 4 Sæt netledningen i, og tænd for maskinen.

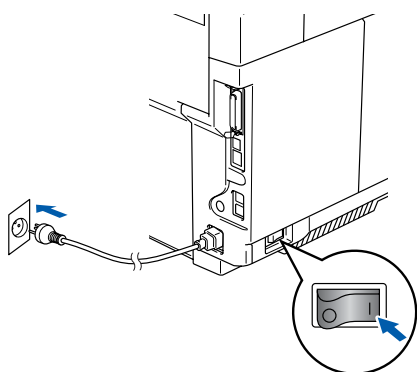

- 5 Sæt den medfølgende cd-rom til Windows® i cd-rom-drevet. Hvis sprogskærm-billedet vises, skal du vælge dit sprog.



- 6 Hovedmenuen på cd-rom'en vises. Klik på **Installer MFL-Pro Suite**.

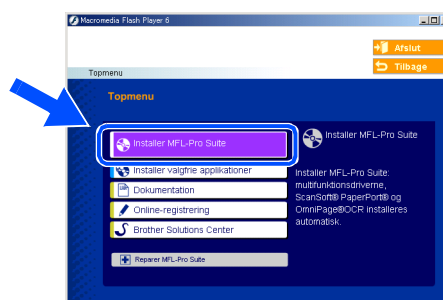

 Hvis dette vindue ikke vises, skal du bruge Windows® Stifinder til at køre programmet **setup.exe** fra rod-mappen på Brother-cd-rom'en.

- 7 Når du har læst og godkendt licensaftalen til ScanSoft® PaperPort® 9.0SE, skal du klikke på **Ja**.

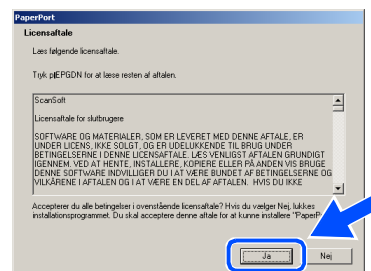

- 8 Installationen af PaperPort® 9.0SE starter automatisk og efterfølges af installationen af MFL-Pro Suite.
- 9 Når vinduet med Brother MFL-Pro Suite Software Licensaftale vises, skal du læse aftalen og derefter klikke på **Ja**, hvis du er enig i betingelserne.

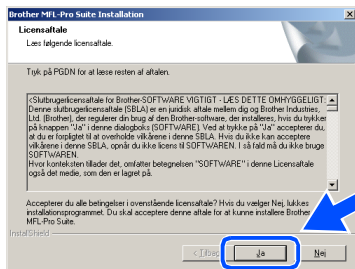

- 10 Vælg **Lokalforbindelse**, og klik derefter på **Næste**. Installationen fortsætter.

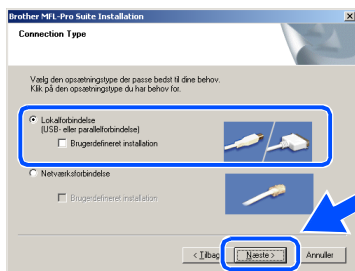

- Hvis du vil installere PS-driveren (BR-Script 3 printer driver), skal du vælge **Brugerdefineret installation** og derefter følge instruktionerne på skærmen. Når skærmen **Vælg komponenter** vises, skal du markere **PS-printerdriver** og derefter fortsætte med at følge instruktionerne på skærmen.

- 11 Når skærmbilledet til onlineregistrering vises, skal du foretage dine valg og følge instruktionerne på skærmen.

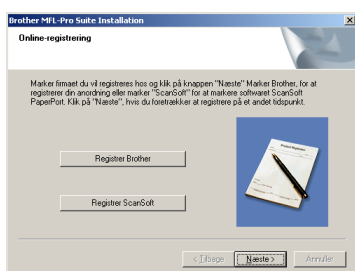

- 12 Når det følgende skærmbillede vises, skal du klikke på **Udfør** og vente, da pc'en genstarter Windows® og fortsætter med installationen. (Du skal være logget på som administrator).

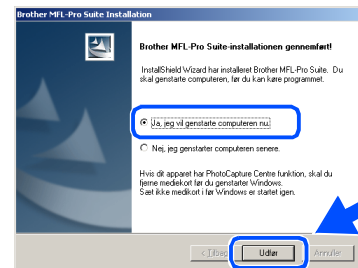

Efter genstart af computeren vil **Installationsdiagnose** køre automatisk. Hvis installationen ikke er lykkedes, vil der blive vist et vindue med resultatet af installationen. Hvis der under **Installationsdiagnose** opstår en fejl, bedes du følge instruktionerne på skærmen eller læse den elektroniske vejledning samt ofte stillede spørgsmål (FAQ's) under **Start/Alle programmer/Brother/MFL-Pro Suite MFC-9420CN**.



MFL-Pro Suite, printerdriveren og scannerdriveren er installeret, og installationen er nu færdig.

Brugere af netværkskabel (Windows® 98/98SE/Me/NT/2000 Professional/XP)

Sørg for, at du har udført instruktionerne fra trin 1 "Opsætning af maskinen" på siderne 4 - 11.

- 1 Træk netstikket til maskinen ud af stikkontakten.
- 2 Tilslut netværkskablet til maskinen, og tilslut det derefter til en ledig port på din hub.

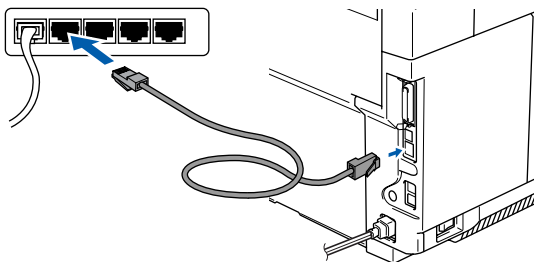

- 3 Sæt netledningen i, og tænd for maskinen.

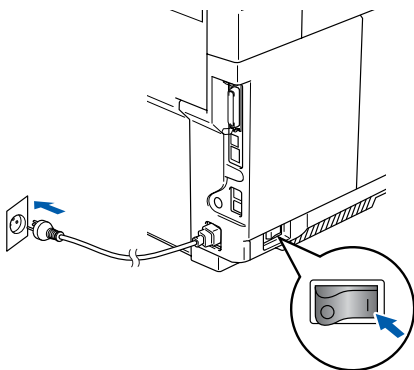

- 4 Tænd computeren.
(Hvis du bruger Windows® 2000 Professional/XP/Windows NT® 4.0, skal du logge på som administrator). Luk alle åbne programmer, før du installerer MFL-Pro Suite.

Hvis du bruger Personal Firewall software, skal dette afsluttes for installationen. Når du er sikker på, at du kan udskrive efter installationen, kan du genstarte din Personal Firewall software.

- 5 Sæt den medfølgende cd-rom til Windows® i cd-rom-drevet. Hvis sprogskærm-billedet vises, skal du vælge dit sprog.



- 6 Hovedmenuen på cd-rom'en vises. Klik på **Installer MFL-Pro Suite**.

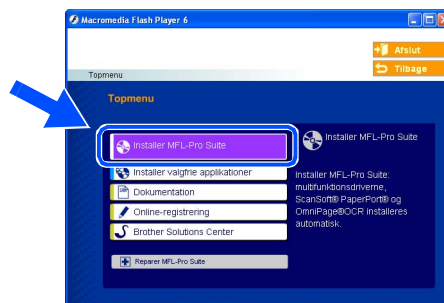

*Hvis dette vindue ikke vises, skal du bruge Windows® Stifinder til at køre programmet **setup.exe** fra rod-mappen på Brother-cd-rom'en.*

- 7 Når du har læst og godkendt licensaftalen til ScanSoft® PaperPort® 9.0SE, skal du klikke på **Ja**.

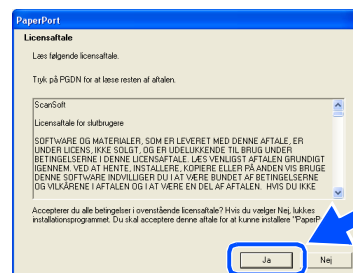

- 8 Installationen af PaperPort® 9.0SE starter automatisk og efterfølges af installationen af MFL-Pro Suite.

- 9 Når vinduet med Brother MFL-Pro Suite Software Licensaftale vises, skal du læse aftalen og derefter klikke på **Ja**, hvis du er enig i betingelserne.

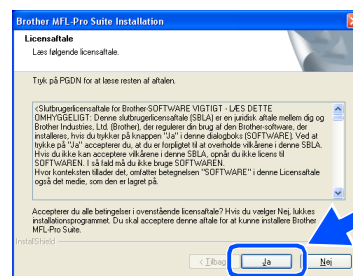

- 10 Vælg **Netværksforbindelse**, og klik derefter på **Næste**.

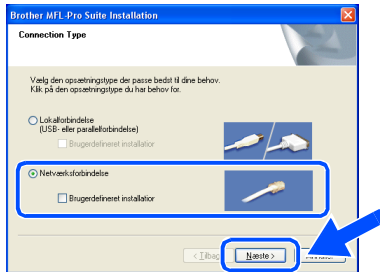

Hvis du vil installere PS-driveren (Brother's BR-Script Driver), skal du vælge **Brugerdefineret installation** og derefter følge instruktionerne på skærmen. Når skærmen **Vælg komponenter** vises, skal du markere **PS-printerdriver** og derefter fortsætte med at følge instruktionerne på skærmen.

- 11 Installationen af Brother-driverne starter automatisk. Installations-skærbillederne vises et ad gangen. Det varer nogle få sekunder, før skærbillederne vises.

Prøv IKKE at annullere et skærbillede under denne installation.

- 12 Hvis maskinen er konfigureret til dit netværk, skal du vælge maskinen fra listen og derefter klikke på **Næste**.

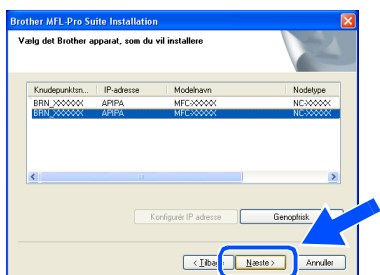

Dette vindue vises ikke, hvis der kun er en af denne Brother-model tilsluttet til dit netværk. Installationsprogrammet vil automatisk vælge maskinen.

- 13 Hvis maskinen endnu ikke er konfigureret til brug på dit netværk, vises følgende skærm.



Klik på **OK**. Vinduet **Konfigurer IP-adresse** vil blive vist. Indtast de oplysninger om IP-adressen, der er relevante for dit netværk, ved at følge instruktionerne på skærmen.

- 14 Når skærbilledet til onlineregistrering vises, skal du foretage dine valg og følge instruktionerne på skærmen.

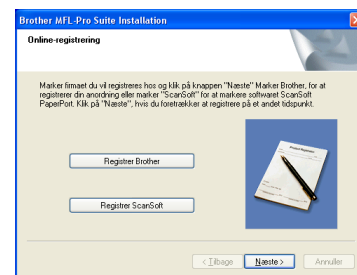

- 15 Når følgende skærbillede vises, skal du klikke på **Udfør** og vente, da pc'en genstarter Windows® og fortsætter med installationen. (Hvis du bruger Windows® 2000 Professional/XP/Windows NT® 4.0, skal du logge på med administratorrettigheder).

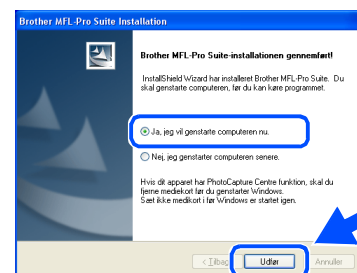

- OK!** **MFL-Pro Suite, netværksprinterdriveren og netværksscannerdriveren er installeret, og installationen er nu færdig.**

- Reparer **MFL-Pro Suite** under hovedmenuen vises ikke i forbindelse med netværksinstallation.
- Netværksscanning understøttes ikke af Windows NT® 4.0.

Til brugere af USB-kabel

Mac OS[®] 9.1 til 9.2

Sørg for, at du har udført instruktionerne fra trin 1 "Opsætning af maskinen" på siderne 4 - 11.

- 1 Tag netledningen ud af stikkontakten (og afbryd forbindelsen mellem maskinen og Macintosh[®]), hvis du allerede har forbundet dem med et interfacekabel.

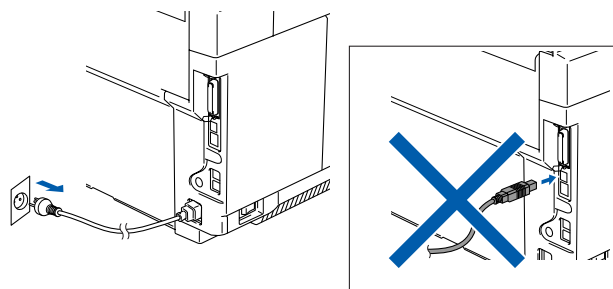

- 2 Tænd din Macintosh[®].
- 3 Sæt den medfølgende cd-rom til Macintosh[®] i cd-rom-drevet.



- 4 Dobbeltklik på ikonet **Start Here OS 9.1-9.2** for at installere printer- og scannerdrivere. Hvis sprogskærmbilledet vises, skal du vælge dit sprog.

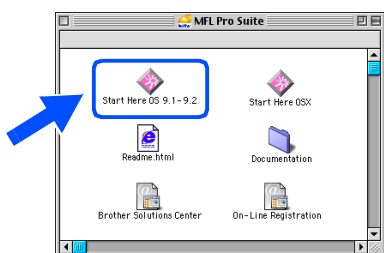

- 5 Klik på **MFL-Pro Suite** for at installere.



- 6 Følg instruktionerne på skærmen, og genstart din Macintosh[®].
- 7 Tilslut USB-kablet til din Macintosh[®] og derefter til maskinen.

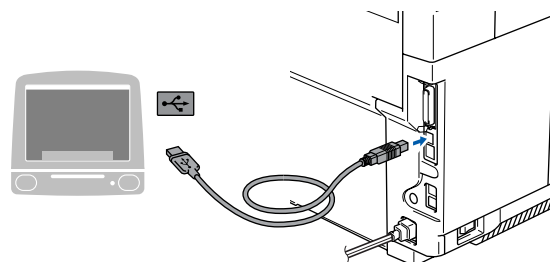

Du må IKKE forbinde maskinen til en USB-port på et tastatur eller en USB-hub uden strømforsyning.

- 8 Sæt netledningen i, og tænd for maskinen.

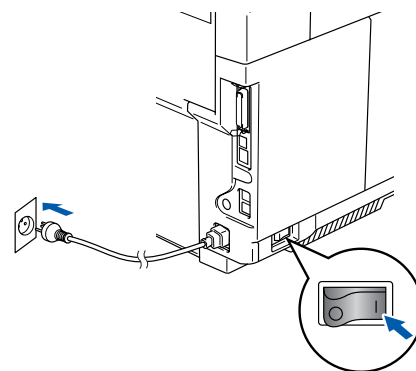

- 9 Åbn **Vælger** i menuen **Apple**.



- 10 Klik på ikonet **Brother Color**. På højre side af **Vælger** vælges den maskine, du vil udskrive til. Luk **Vælger**.

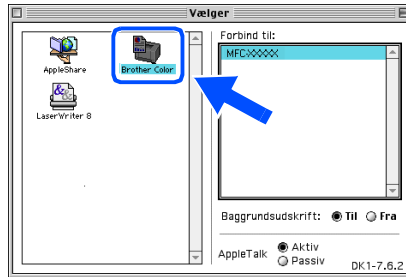

- OK! **MFL-Pro Suite, printerdriver og scannerdriver er installeret.**

 *ControlCenter2 understøttes ikke af Mac OS® 9.1 til 9.2.*

- 11 Hvis du vil installere Presto!® PageManager®, skal du klikke på ikonet **Presto! PageManager** og følge instruktionerne på skærmen.

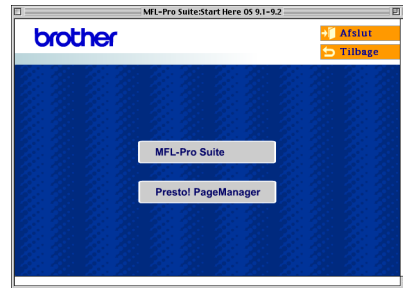

 *Du kan nemt scanne, dele og organisere fotografier og dokumenter ved hjælp af Presto!® PageManager®.*

- OK! **Presto!® PageManager® er installeret, og installationen er nu færdig.**

 Til brugere af USB-kabel

Til brugere af Mac OS® X 10.2.4 eller nyere

Sørg for, at du har udført instruktionerne fra trin 1 "Opsætning af maskinen" på siderne 4 - 11.



Brugere af Mac OS® X 10.2.0 til 10.2.3 skal opgradere til Mac OS® X 10.2.4 eller nyere. (De seneste oplysninger om Brother's Mac OS® X support finder du på: <http://solutions.brother.com>)

- 1 Tag netledningen ud af stikkontakten (og afbryd forbindelsen mellem maskinen og Macintosh®), hvis du allerede har forbundet dem med et interfacekabel.

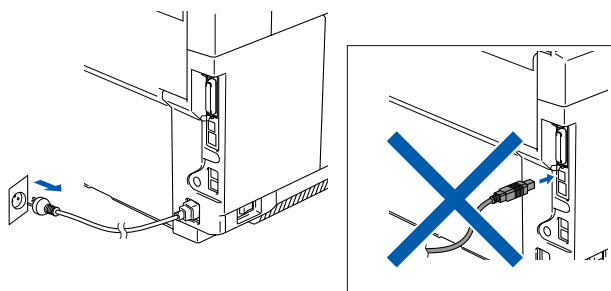

- 2 Tænd din Macintosh®.
- 3 Sæt den medfølgende cd-rom til Macintosh® i cd-rom-drevet.



- 4 Dobbeltklik på **Start Here OSX**-ikonet for at installere driverne og MFL-Pro Suite. Hvis sprogskærm-billedet vises, skal du vælge dit sprog.

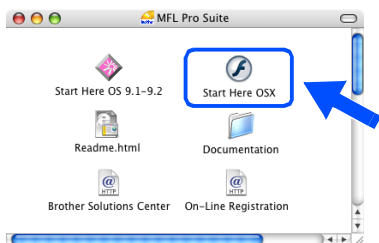

- 5 Klik på **MFL-Pro Suite** for at installere.

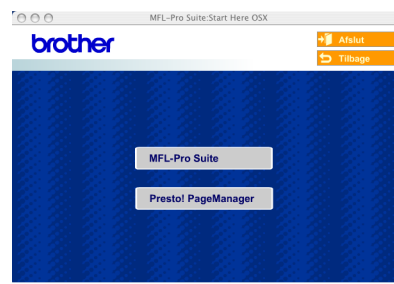

- 6 Følg instruktionerne på skærmen, og genstart din Macintosh®.
- 7 Efter at vinduet **DeviceSelector** vises, tilsluttes USB-kablet til din Macintosh® og derefter til maskinen.



Vinduet **DeviceSelector** vises ikke, hvis du har tilsluttet USB-kablet til maskinen, før du genstarter din Macintosh®, eller hvis du overskriver en tidligere installeret version af Brother-softwaren. Hvis du oplever dette problem, skal du fortsætte installationen, men springe trin 9 over. Du skal vælge din Brother-maskine fra modelrullelisten på hovedskærmen i ControlCenter2. (Du kan også indhente detaljer om hvilken maskine ControlCenter2 kobles til ved markering i Softwarebrugsanvisningen.)

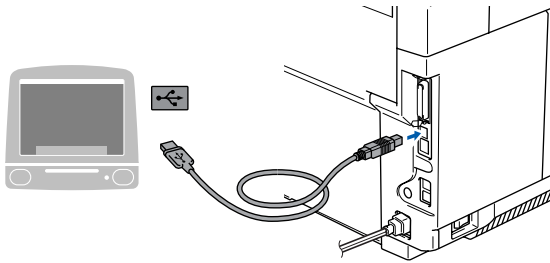

! Du må **IKKE** forbinde maskinen til en USB-port på et tastatur eller en USB-hub uden strømforsyning.

8 Sæt netledningen i, og tænd for maskinen.

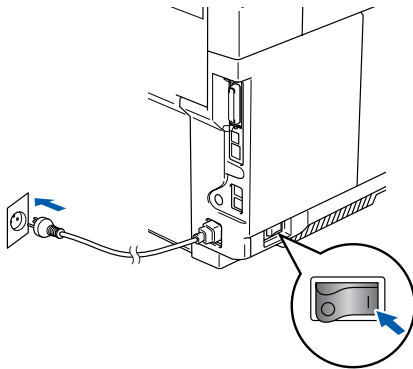

9 Vælg **USB**, og klik derefter på **OK**.

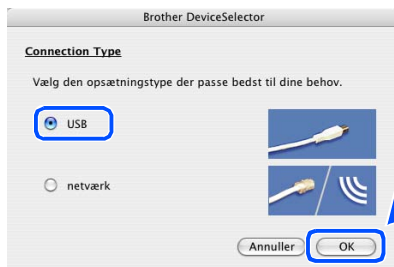

10 Vælg **Programmer** i menuen **Gå**.

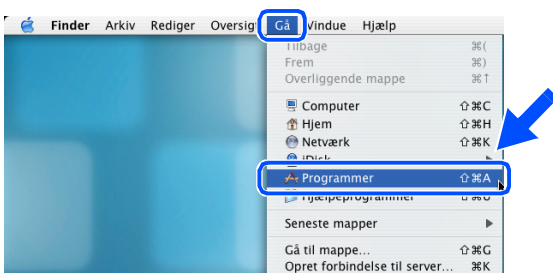

11 Åbn mappen **Hjælpeprogrammer**.

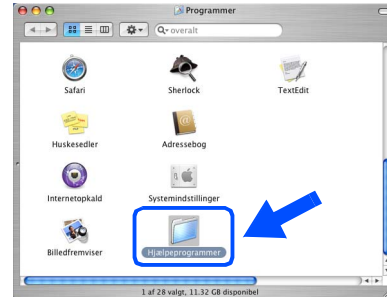

12 Klik på ikonet **Printerværktøj**.

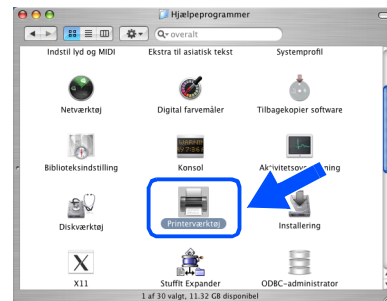

 Brugere af Mac OS® 10.2.X skal klikke på ikonet **Print Center**.

13 Klik på knappen **Tilføj**.

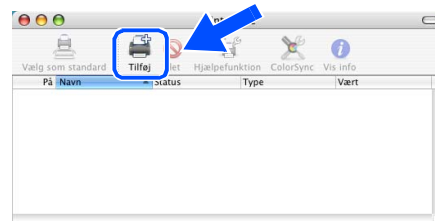

Mac OS® X 10.2.4 til 10.3.X-brugere
→ skal klikke på **14**

Mac OS® X 10.4-brugere
→ skal klikke på **15**

fortsættes ...



Til brugere af USB-kabel

14 Vælg **USB**.

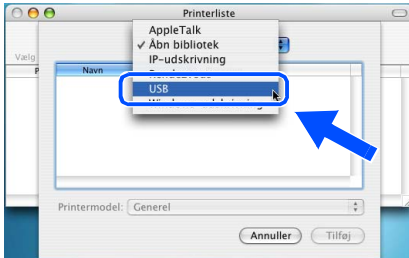

15 Vælg **MFC-9420CN**, og klik derefter på **Tilføj**.

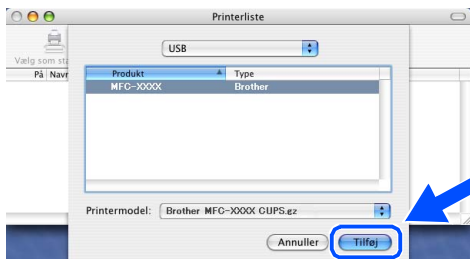

(Mac OS® X 10.2.4 - 10.3.X)

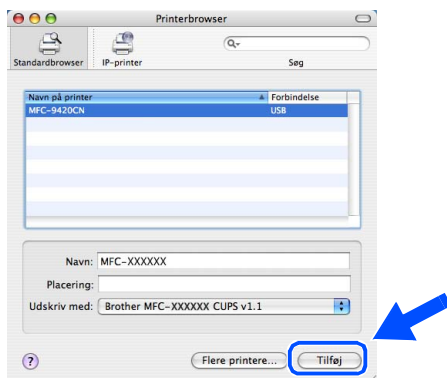

(Mac OS® X 10.4)

16 Vælg **Slut Printerværktøj** i menuen **Printerværktøj**.

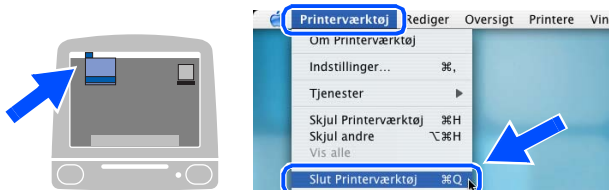

OK! MFL-Pro Suite, printerdriveren, scannerdriveren og ControlCenter2 er installeret.

17 Hvis du vil installere Presto!® PageManager®, skal du klikke på ikonet **Presto! PageManager** og følge instruktionerne på skærmen.



Når Presto!® PageManager® er installeret, er OCR-funktionaliteten tilføjet til Brother ControlCenter2. Du kan nemt scanne, dele og organisere fotografier og dokumenter ved hjælp af Presto!® PageManager®.



OK! Presto!® PageManager® er installeret, og installationen er nu færdig.

For brugere af netværkskabel

Mac OS® 9.1 til 9.2

Sørg for, at du har udført instruktionerne fra trin 1 "Opsætning af maskinen" på siderne 4 - 11.

- 1 Tag netledningen ud af stikkontakten (og afbryd forbindelsen mellem maskinen og Macintosh®), hvis du allerede har forbundet dem med et interfacekabel.

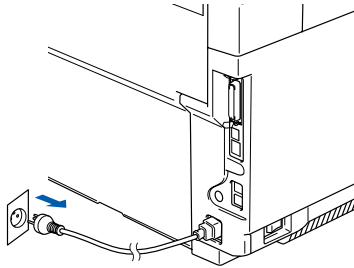

- 2 Tænd din Macintosh®.

- 3 Sæt den medfølgende cd-rom til Macintosh® i cd-rom-drevet.



- 4 Dobbeltklik på ikonet **Start Here OS 9.1-9.2** for at installere printerdrivere. Hvis sprogskærm-billedet vises, skal du vælge dit sprog.

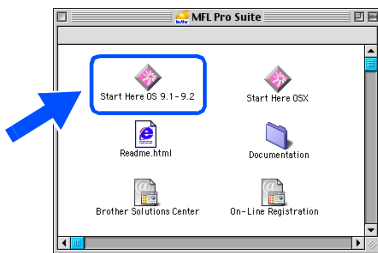

- 5 Klik på **MFL-Pro Suite** for at installere.



- 6 Følg instruktionerne på skærmen, og genstart din Macintosh®.

- 7 Tilslut netværkskablet til maskinen og tilslut det derefter til en ledig port på din hub.

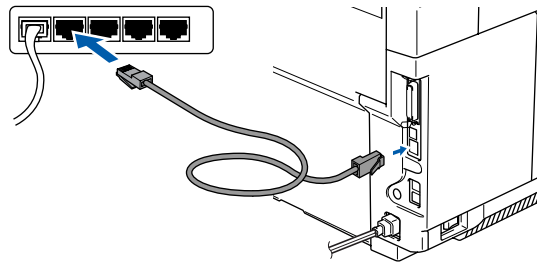

- 8 Sæt netledningen i, og tænd for maskinen.

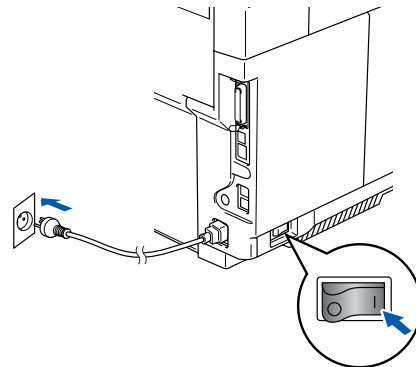

- 9 Åbn **Vælger** i menuen **Apple**.



fortsættes ...



For brugere af netværkskabel

- 10 Klik på ikonet **Brother Color (IP)**, og vælg derefter **BRN_XXXXXX**.
Luk **Vælger**.

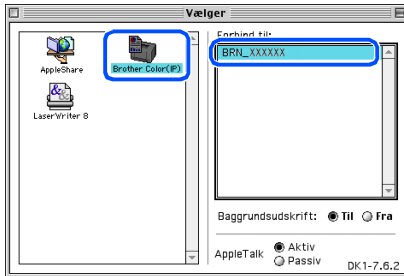

XXXXXX er de sidste seks cifre i Ethernet-adressen.



MFL-Pro Suite og printerdriveren er installeret.



ControlCenter2 og netværksscanning understøttes ikke af Mac OS® 9.1 til 9.2.

Til brugere af Mac OS® X 10.2.4 eller nyere

Sørg for, at du har udført instruktionerne fra trin 1 "Opsætning af maskinen" på siderne 4 - 11.

- 1 Træk netstikket til maskinen ud af stikkontakten og din Macintosh®.

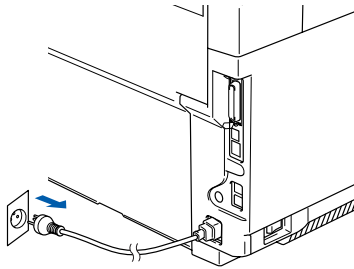

- 2 Tænd din Macintosh®.

- 3 Sæt den medfølgende cd-rom til Macintosh® i cd-rom-drevet.



- 4 Dobbeltklik på ikonet **Start Here OSX** for at installere printer- og scannerdrivere. Hvis sprogskærm-billedet vises, skal du vælge dit sprog.



- 5 Klik på **MFL-Pro Suite** for at installere.

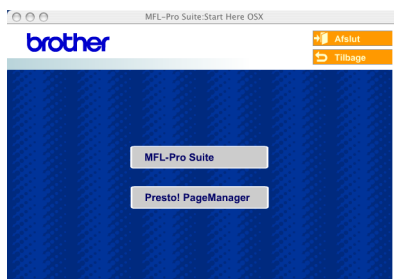

- 6 Følg instruktionerne på skærmen, og genstart din Macintosh®.

- 7 Når vinduet **DeviceSelector** vises, skal du tilslutte netværkskablet til maskinen og derefter tilslutte det til en ledig port på din hub.



Vinduet **DeviceSelector** vises ikke, hvis du har tilsluttet USB-kablet til maskinen, før du genstarter din Macintosh® eller hvis du overskriver en tidligere installeret version af Brother-softwaren. Hvis du oplever dette problem, skal du fortsætte installationen, men springe trin 9 og 11 over. Du skal vælge din Brother-maskine fra modelrullelisten på hovedskærmen i ControlCenter2. (Du kan også indhente detaljer om hvilken maskine ControlCenter2 kobles til ved markering i Softwarebrugsanvisningen.)

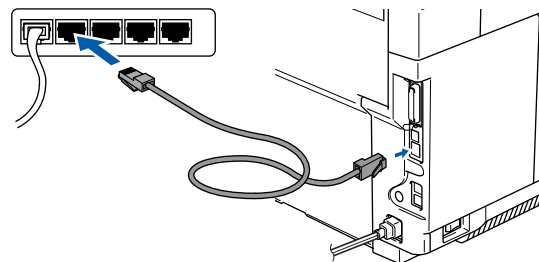

fortsættes ...



For brugere af netværkskabel

- 8 Sæt netledningen i, og tænd for maskinen.

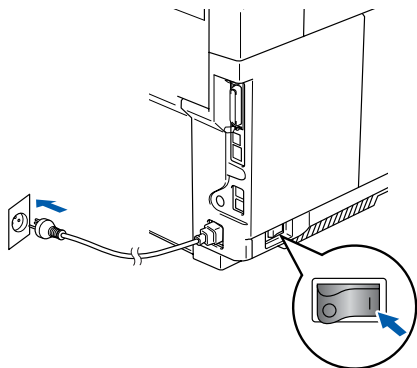

- 9 Vælg **netværk**, og klik derefter på **OK**.



- 10 Hvis du vil bruge **Scan**-tasten på maskinen, skal du tjekke boksen **Registrer din computer til "Scan til" funktionen på apparatet** og indtaste et navn, du vil bruge til din Macintosh® i **Displaynavn**. Du kan vælge et hvilket som helst navn, der dog højst må fylde 15 anslag. (Jævnfør Softwarebrugsanvisningens Kapitel 10 på cd-rommen, for at indhente flere oplysninger om netværksscanning.)

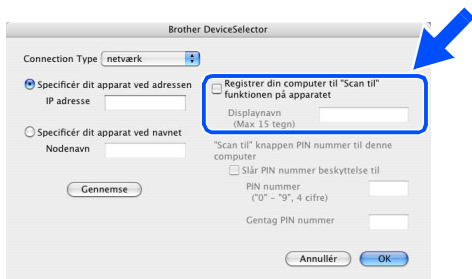

- 11 Klik på **Gennemse**.

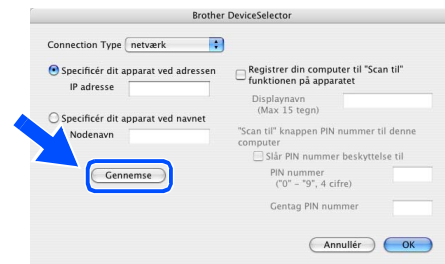

- 12 Vælg modelnavnet, og klik på **OK**. Klik på **OK** igen for at lukke **DeviceSelector**.

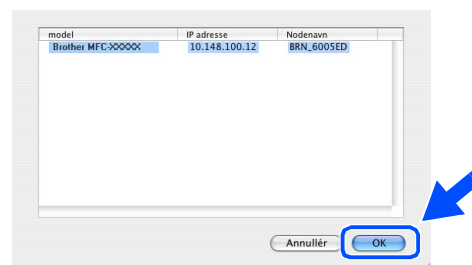

- 13 Vælg **Programmer** i menuen **Gå**.

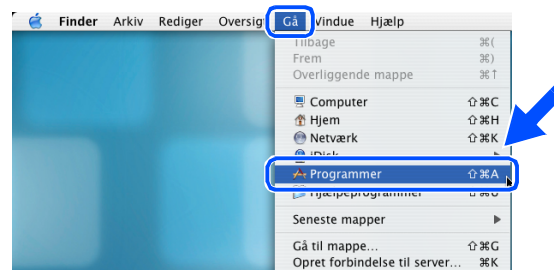

- 14 Åbn mappen **Hjælpeprogrammer**.

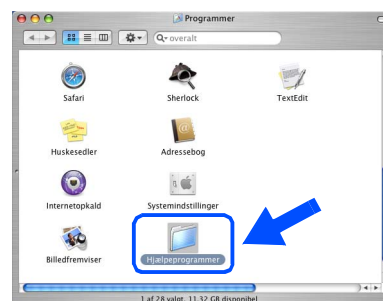

- 15 Klik på ikonet **Printerværktøj**.

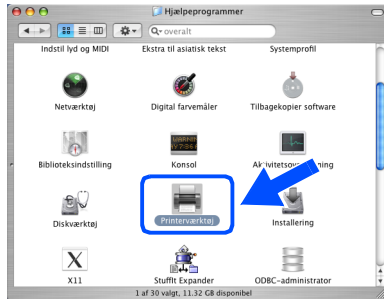

 Brugere af Mac OS® X 10.2.4 skal klikke på ikonet **Print Center**.

- 16 Klik på knappen **Tilføj**.

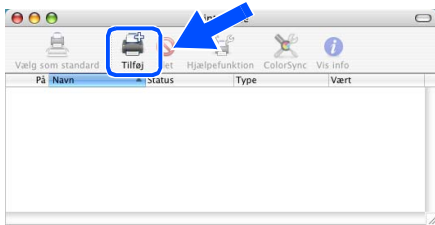

Mac OS® X 10.2.4 til 10.3.X-brugere
→ skal klikke på 17

Mac OS® X 10.4-brugere
→ skal klikke på 18

- 17 Foretag det valg, der er vist herunder.



- 18 Vælg **Brother MFC-9420CN**, og klik derefter på **Tilføj**.

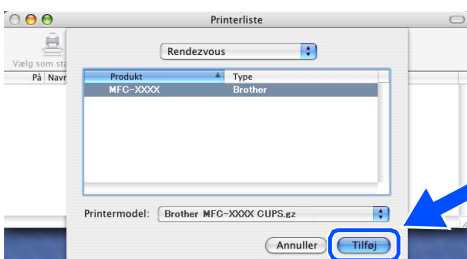

(Mac OS® X 10.2.4 - 10.3.X)

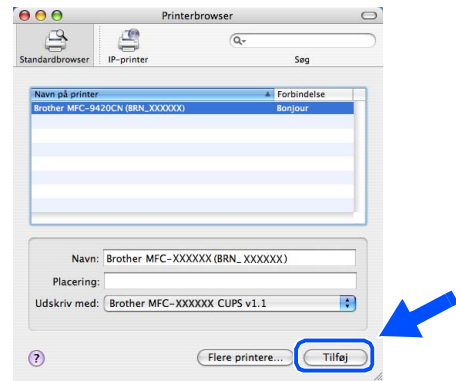

(Mac OS® X 10.4)

- 19 Vælg **Slut Printerværktøj** i menuen **Printerværktøj**.



- OK!** MFL-Pro Suite, printerdriveren, scannerdriveren og ControlCenter2 er installeret.

- 20 Hvis du vil installere Presto!® PageManager®, skal du klikke på ikonet **Presto! PageManager** og følge instruktionerne på skærmen.

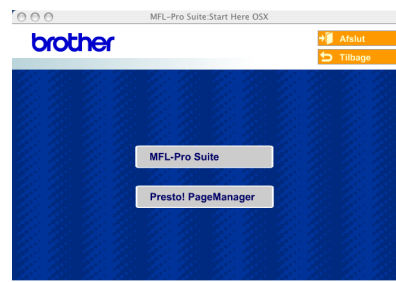

 Når Presto!® PageManager® er installeret, er OCR-funktionaliteten tilføjet til Brother ControlCenter2. Du kan nemt scanne, dele og organisere fotografier og dokumenter ved hjælp af Presto!® PageManager®.

- OK!** Presto!® PageManager® er installeret, og installationen er nu færdig.

Installation af konfigurationshjælpeprogrammet BRAdmin Professional

Hjælpeprogrammet BRAdmin Professional til Windows® er designet til at styre Brother-enheder, der er tilsluttet et netværk, som f.eks. multifunktionsenheder og/eller printere med netværkstilslutning, der er forbundet i et LAN-miljø (Local Area Network).

Macintosh®-brugere kan downloade BRAdmin Light til Macintosh® på Brother Solutions Center (<http://solutions.brother.com>).

BRAdmin Professional kan også bruges til at styre enheder fra andre producenter, hvis produkter understøtter SNMP (Simple Network Management Protocol).

Yderligere oplysninger om BRAdmin Professional og BRAdmin Light finder du ved at gå ind på <http://solutions.brother.com>

For Windows®-brugere

- 1 Sæt den medfølgende cd-rom i cd-rom-drevet. Startskærbilledet vises automatisk. Følg instruktionerne på skærmen.



- 2 Klik på ikonet **Installer valgfrie applikationer** i hovedmenuen.

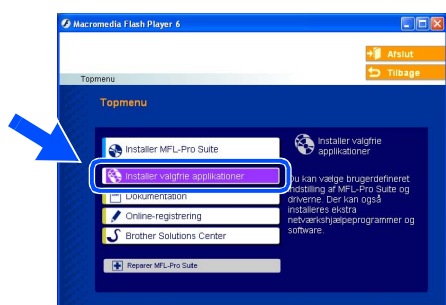

- 3 Klik på **BRAdmin Professional** og følg instruktionerne på skærmen.

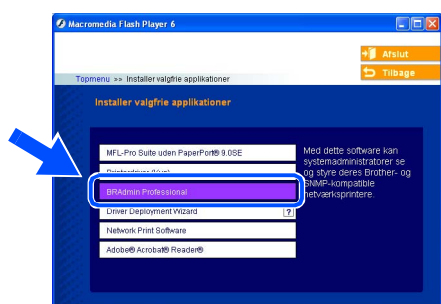

Standardadgangskoden til printserveren er **access**. Du kan bruge BRAdmin Professional eller en webbrowser til at ændre denne adgangskode.

Opsætning af din IP-adresse, undernetmaske og gateway ved hjælp af BRAdmin Professional (Windows®-brugere)

- 1 Start BRAdmin Professional, og vælg **TCP/IP**.

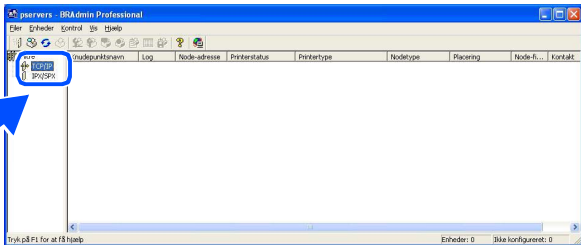

- 2 Marker **Søg efter aktive enheder** i menuen **Eenheder**. BRAdmin vil automatisk søge efter nye enheder.

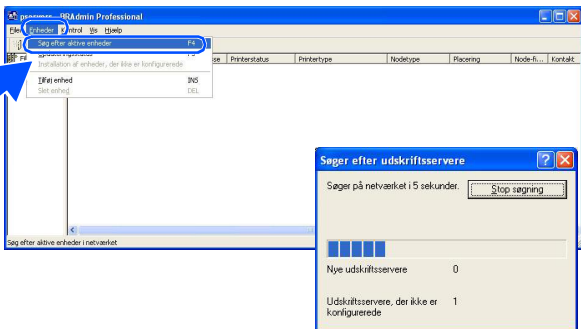

- 3 Dobbeltklik på den nye enhed.

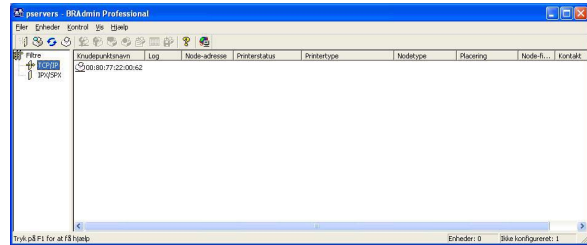

- 4 Indtast **IP-adresse**, **Undernetmaske** og **Gateway**, og klik derefter på knappen **OK**.

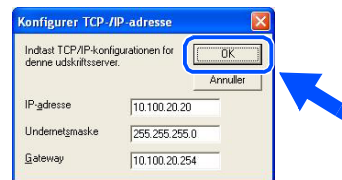

- 5 Adresseoplysningerne gemmes i maskinen.



Jævnfør venligst *Netværksbrugsanvisningen* i programmets menu eller besøg <http://solutions.brother.com>, for at indhente flere oplysninger om netværksadministration.

Ekstraudstyr og forbrugsstoffer

Ekstraudstyr

Følgende ekstraudstyr kan leveres til Maskinen. Du kan udvide maskinens muligheder ved at tilføje disse komponenter.

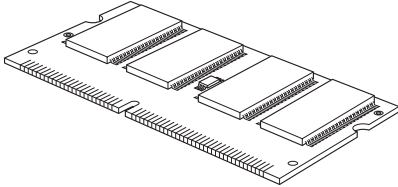
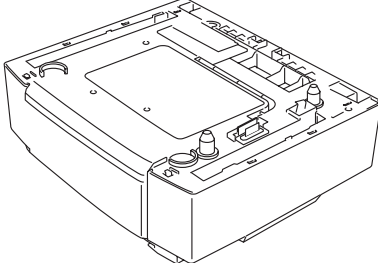
SO-DIMM-hukommelse	Nederste magasin
	LT-27CL 
Du kan udvide hukommelsen op til i alt 576 MB ved at installere hukommelsesmoduler (144-pin SO-DIMM). <i>Brother understøtter ikke den rene SO-DIMM-hukommelse. Djævnfør "Ekstraudstyr" i Brugsanvisningens kapitel D, for at indhente flere detaljer.</i>	Næstnederste magasin udvider den totale kapacitet op til 530 papirer.

Udskiftning af forbrugsstoffer

Når tiden er kommet til at udskifte forbrugsstoffer, vil der blive vist en meddelelse på LCD'et. Du kan få mere information om forbrugsstofferne til din maskine ved at gå ind på <http://solutions.brother.com> eller ved at kontakte din lokale Brother-forhandler.

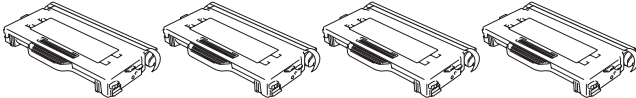
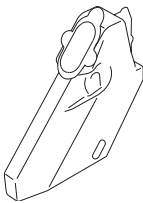
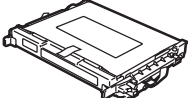
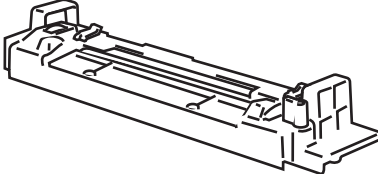
Tonerpatroner	Beholder til affaldstoner
 Sort: TN-04BK Cyan: TN-04C Magenta: TN-04M Gul: TN-04Y	WT-4CL 
OPC-bæltepatron	Fikseringsenhed
OP-4CL 	FP-4CL 

Varemærker

Brother-logoet er et registreret varemærke under Brother Industries, Ltd.

Brother er et registreret varemærke under Brother Industries, Ltd.

Multi-Function Link er et registreret varemærke ejet af Brother International Corporation.

© 2005 Brother Industries, Ltd. Alle rettigheder forbeholdes.

Windows, Microsoft og Windows NT er registrerede varemærker ejet af Microsoft i USA og andre lande.

Macintosh er et registreret varemærke ejet af Apple Computer, Inc.

Postscript og Postscript Level 3 er registrerede varemærker eller varemærker ejet af Adobe Systems Incorporated.

PaperPort og OmniPage er registrerede varemærker under ScanSoft, Inc.

Presto! PageManager er et registreret varemærke ejet af NewSoft Technology Corporation.

Det enkelte selskab, hvis softwaretitler nævnes i denne brugsanvisning, har en softwarelicensaftale specielt for dets mærkebeskyttede programmer.

Alle andre varemærker og produktnavne nævnt i denne brugsanvisning er registrerede varemærker ejet af deres respektive selskaber.

Kompilering og publikation

Under overvågning af Brother Industries Ltd. er denne brugsanvisning blevet kompileret og publiceret til at dække de nyeste produktbeskrivelser og specifikationer.

Indholdet af denne brugsanvisning og specifikationerne for dette produkt er underlagt ændringer uden varsel. Brother forbeholder sig ret til at foretage ændringer uden forudgående varsel i specifikationerne og materialet indeholdt heri og vil ikke være ansvarlig for nogen skade (inklusive følgeskade) som følge af tillid til det præsenterede materiale, inklusive, men ikke begrænset til, typografiske fejl og andre fejl i forbindelse med publikationen.

Dette produkt er designet til brug i et professionelt miljø.

©2005 Brother Industries, Ltd. ©1998-2005 TROY Group, Inc.

©1983-2005 PACIFIC SOFTWARES INC.

brother[®]

LF9964013
DAN