

Ennen laitteen käyttöä on valmistettava laite ja asennettava ohjelmisto.
Lue Pika-asennusoppaan laitetta koskevat määrittys- ja asennusohjeet huolellisesti.

Vaihe 1



Laitteen valmistelu

Vaihe 2



Ohjainten ja ohjelmien asentaminen



Asennus on valmis!

Pidä tämä Pika-asennusopas, Käyttöopas ja laitteen mukana toimitettu CD-ROM-levy tallessa,
jotta voit aina tarvittaessa katsoa ohjeita.



Laitteen
asetukset

Windows®
USB

Windows®
-rinnakkaisliitäntä

Windows
NT® 4.0
-rinnakkaisliitäntä





Windows®
-verkko

Macintosh®
USB



Macintosh®
-verkko

Verkkokäyttäjät

Ohjainten ja ohjelmien asentaminen

 Varoitus	 Huomautus	 Sopimaton asetus	 Vinkki	 Käyttöopas
<p>Varoitus. Noudata näitä varoituksia mahdollisten henkilövahinkojen välttämiseksi.</p>	<p>Huomautus, jota noudattamalla laitetta käytetään oikein ja vältetään laitevahingot.</p>	<p>Sopimaton asetus varoittaa sellaisista laitteista toiminnoista, joita ei voi käyttää tämän laitteen kanssa.</p>	<p>Vinkki kertoo, miten toimia tietyissä tilanteissa, tai antaa vinkin siitä, miten valittu toiminto toimii yhdessä muiden toimintojen kanssa.</p>	<p>Viittaa ohjeisiin Käyttöoppaassa tai Verkkokäyttäjän oppaassa. Löydät näitä laitteen mukana toimitetulta CD-ROM-levyltä.</p>

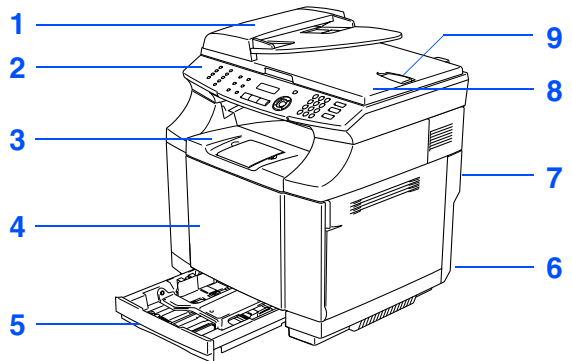
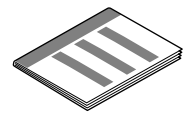
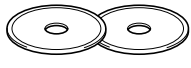
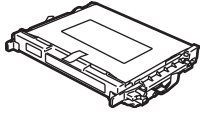
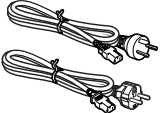
Laatikon sisältö

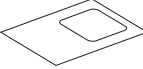
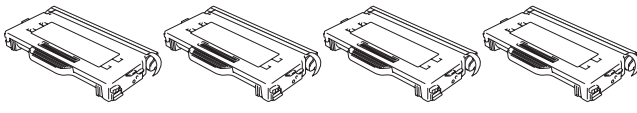
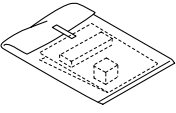
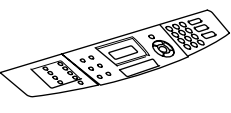
		 <p>Pika-asennusopas</p>
<p>1. Arkinsyöttölaite 2. Ohjauspaneeli 3. Luovutusalusta (Tulostepuoli alaspäin) Tukiläppä ja sen jatke 4. Etukansi</p> <p>5. Paperikasetti 6. Virtakytkin 7. Takakansi 8. Skannerin kansi 9. Arkinsyöttölaitteen asiakirjan ulostuloalustan tukiläppä</p>		 <p>CD-ROM-levyt Windows® Macintosh® - käyttöjärjestelmille</p>
 <p>OPC-hihnakasetti</p>		 <p>Sähköjohdot Tanskaa varten Muita varten</p>
 <p>Puhelinjohto</p>		 <p>Huoltotarra</p>
 <p>Värikasetit (musta, syaani, magenta ja keltainen)*¹</p>		 <p>Tarvikkeet uudelleenpakkausta varten*²</p>
 <p>Ohjauspaneeli</p>		

Laatikon sisältö vaihtelee maasta riippuen.
Säilytä kaikki pakkausmateriaalit ja laatikko.

 **Käyttäjät Tanskassa:**
Tämän laitteen mukana toimitetaan maadoitettu kolmipinninen pistoke. Varmista, että tämä pistoke sopii pistorasiaan. Laite on kytkettävä maadoitettuun pistorasiaan. Jos olet epävarma, ota yhteys sähköliikkeeseen.

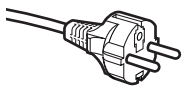
 **Käyttäjät Suomessa, Ruotsissa ja Norjassa:**
Tämän laitteen mukana toimitetaan kaksipinninen sivuilta maadoitettu pistoke. Varmista, että tämä pistoke sopii pistorasiaan. Laite on kytkettävä maadoitettuun pistorasiaan. Jos olet epävarma, ota yhteys sähköliikkeeseen.

- Jotta laitteen käyttö olisi turvallinen on mukana toimitettu pistoke kytkettävä vain maadoitettuun pistorasiaan. Maadoittamattomat laitteet voivat aiheuttaa sähköiskuvaaran ja ne voivat myös aiheuttaa sähköstä johtuvan sähkötaajuushäiriön.
- Kaapeli ei kuulu toimitukseen. Hanki käyttämäsi liitäntään sopiva kaapeli (rinnakkais-, USB- tai verkkokaapeli).
- ÄLÄ kytke vielä liitäntäkaapelia. Liitäntäkaapeli kytketään ohjelmistoa asennettaessa.
- USB-kaapeli
Käytä USB 2.0 -kaapelia, joka on enintään 2 metriä pitkä.
- Rinnakkaiskaapeli
Käytä rinnakkaiskaapelia, joka on enintään 2 metriä pitkä.
Käytä suojattua, IEEE 1284 -standardin mukaista kaapelia.

*¹ Laitteen mukana toimitetut värikasetit ovat aloituspakkauksia. Aloituspakkausten värikasettien riittoisuus on noin puolet normaalista värikasetista: 5000 sivua (musta) ja 3000 sivua (syaani, magenta ja keltainen) noin 5 prosentin peitolla (A4- tai Letter-paperikoossa).

*² Uudelleenpakkausta varten tarkoitettuja tarvikkeita tulee käyttää VAIN konetta liikutettaessa tai kuljetettaessa.

Ohjauspaneeli

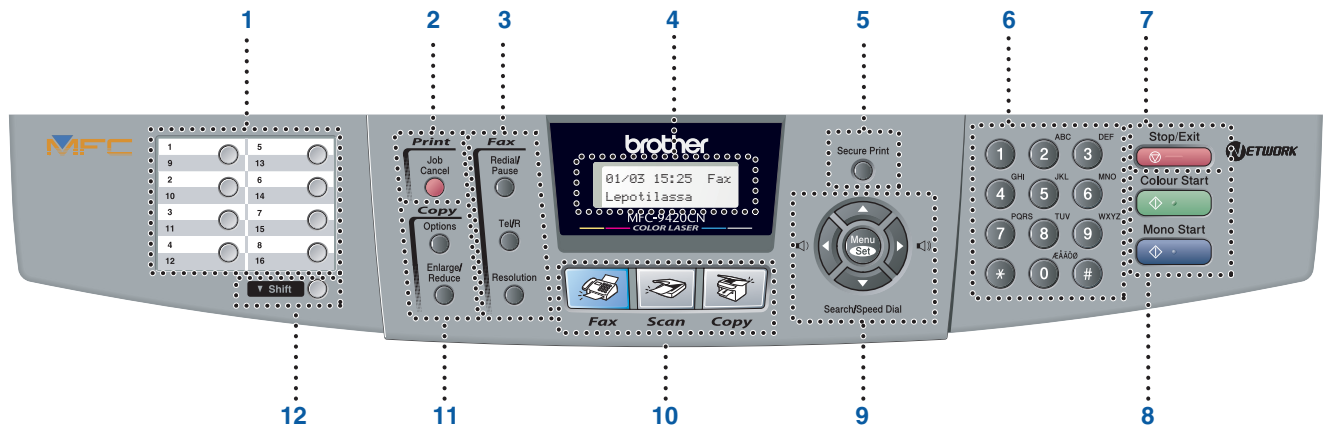

1	Pikavalintanäppäimet	2	Job Cancel (Peruuta tehtävä) -näppäin	3	Faksi- ja puhelinnäppäimet
4	Nestekidenäyttö	5	Secure Print (Suojattu tulostus) -näppäin	6	Valintanäppäimet
7	Stop/Exit (Lopeta/poistu) -näppäin	8	Start (Käynnistä) -näppäimet	9	Navigointinäppäimet
10	Tilanäppäimet	11	Kopiointinäppäimet	12	Shift (Vaihto) -näppäin



Lisätietoja ohjauspaneelistä on Käyttöoppaan luvussa 1 kohdassa "Ohjauspaneelin esittely".



- **Laite on painava:** se painaa noin 34,5 kg. Onnettomuuksien välttämiseksi laitetta ei saa koskaan nostaa yksin.
- **Kun nostat laitetta,** tartu sen kaikissa neljässä alakulmassa oleviin kädensijoihin.

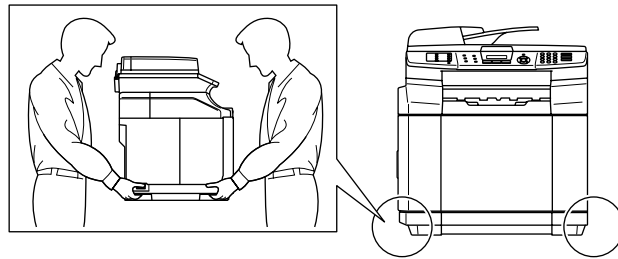

Vaihe 1

Laitteen valmistelu

1. Aseta värikasetit.....	4
2. Ohjauspaneelin kiinnittäminen	5
3. Irrota kiinnitysyksikön suojaosat.	5
4. Aseta OPC-hihnakasetti	6
5. Aseta paperikasettiin paperia.	7
6. Kytke puhelinojohto ja sähköjohto.....	8
7. Valitse maa	9
8. Aseta kieli	9
9. Päivämäärän ja kellonajan asettaminen	9
10. Nimitunnuksen asettaminen	10
11. Vastaanottotilan asettaminen	10
12. Nestekidenäytön kontrastin asettaminen	11

Vaihe 2

Ohjainten ja ohjelmien asentaminen

Windows®	Pakkauksen mukana toimitettu CD-ROM-levy ”MFL-Pro Suite”	12
	USB-kaapelin käyttäjät	
	■ Windows® 98/98SE/Me/2000 Professional/XP	14
	Rinnakkaiskaapelin käyttäjät	
	■ Windows® 98/98SE/Me/2000 Professional/XP	17
	Windows NT® 4.0 Workstation käyttäjät.....	20
	Verkkokaapelin käyttäjät	
	■ Windows® 98/98SE/Me/NT/2000 Professional/XP	22
Macintosh®	USB-kaapelin käyttäjät	24
	■ Mac OS® 9.1–9.2.....	24
	■ Mac OS® X 10.2.4 tai uudempi	26
	Verkkokaapelin käyttäjät.....	29
	■ Mac OS® 9.1–9.2.....	29
	■ Mac OS® X 10.2.4 tai uudempi	31

Verkkokäyttäjät

BRAdmin Professional -apuohjelman asentaminen.....	34
■ Windows®-käyttäjät	34
IP-osoitteen, aliverkkopeitteen ja yhdyskäytävän asettaminen BRAdmin Professional -apuohjelman avulla (Windows®-käyttäjät).....	35

Lisävarusteet ja tarvikkeet

Lisävarusteet.....	36
Tarvikkeet	36

1 Aseta värikasetit



ÄLÄ kytke vielä liitântäkaapelia. Liitântäkaapeli kytketään vasta ohjainta asennettaessa.

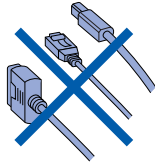

- 1 Poista suojaiteppi.

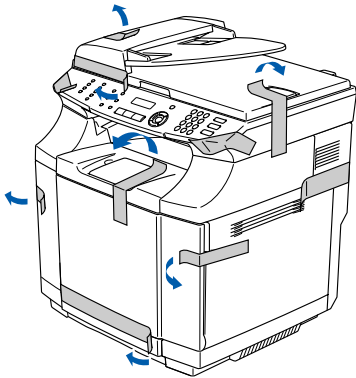

- 2 Avaa etukansi.

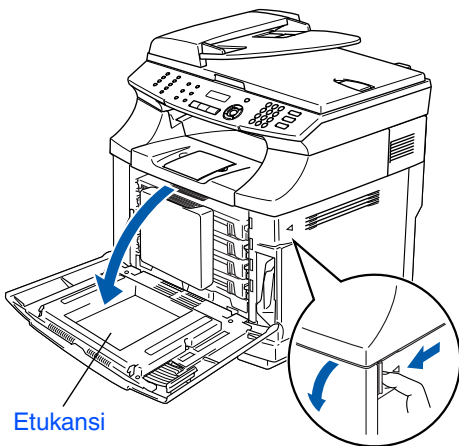

Etukansi

- 3 Poista suojaosat.

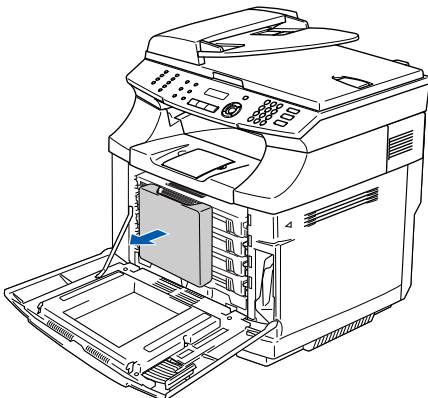

- 4 Ota kaikki neljä värikasettia ulos laitteesta.

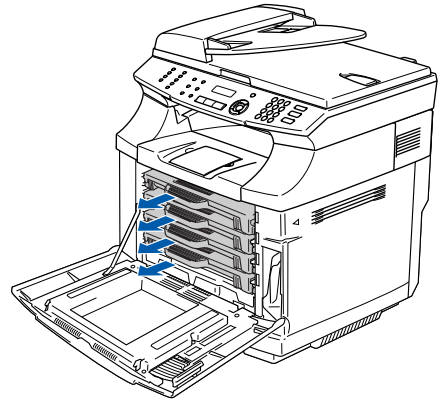

- 5 Vedä punainen suojapaperi varovasti ulos laitteesta.

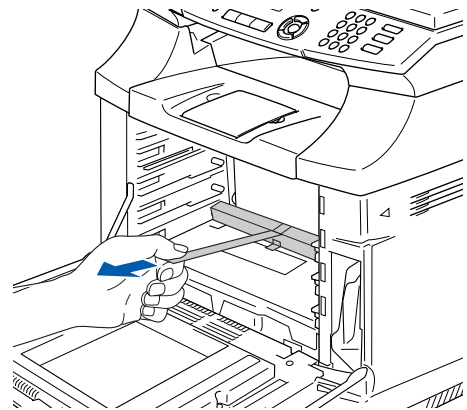

- 6 Heiluta väriainekasettia sivulta sivulle 3 tai 4 kertaa.

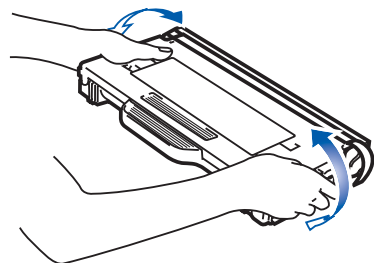

- 7 Poista REMOVE-sanalla merkitty teippi ja sen jälkeen oranssi suojakansi.

REMOVE-teippi

Suojakansi

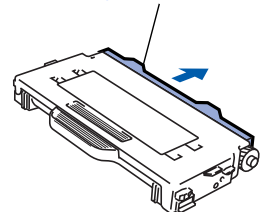
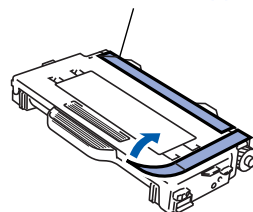

Siirry seuraavalle sivulle

- 8 Aseta värikasetti paikalleen liu'uttamalla se oikeaan ohjaimen. Älä yritä painaa tai lukita kasettia paikalleen: sen on jäätävä vapaasti ohjainkiskoille. Se asettuu automaattisesti oikein, kun etukansi suljetaan. Värikasettien väritarrojen ja koneen vastaavien tarrojen on vastattava toisiaan.

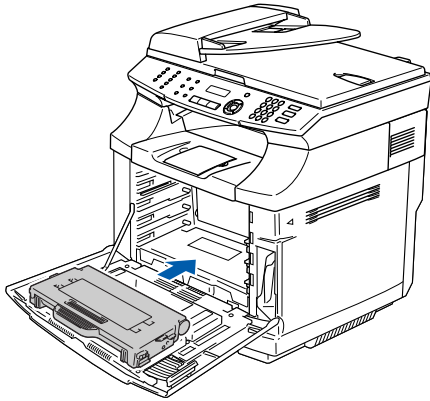

- 9 Toista vaiheet 6–8 muille värikaseteille.

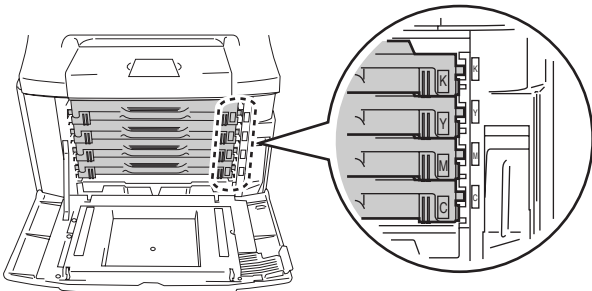

- 10 Sulje etukansi.

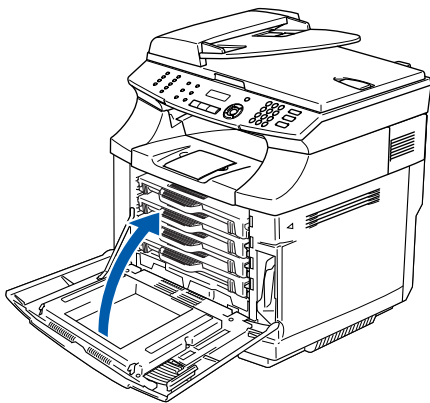

2 Ohjauspaneelin kiinnittäminen

- 1 Nosta kansiosa ylös. Poista arkki valotustasolta.

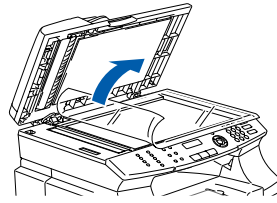

- 2 Poista näytön suojakalvo. Kiinnitä ohjauspaneeli laitteeseen.

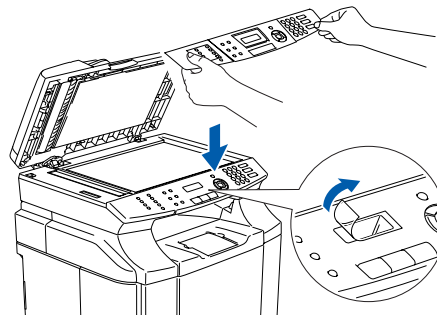

- 3 Laske kansiosa alas.

3 Irrota kiinnitysyksikön suojaosat.

- 1 Avaa laitteen takakansi ja skanneriyksikön kansi.

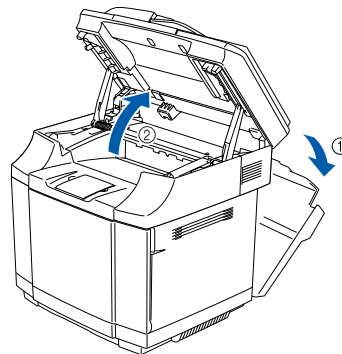

- 2 Vedä suojaosat pois kiinnitysyksikön molemmilta puolilta.

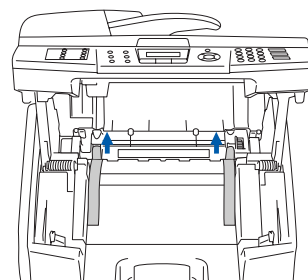

- 3 Sulje skanneriyksikkö ja takakansi.

4 Aseta OPC-hihnakasetti



ÄLÄ kosketa OPC-hihnan vihreää pintaa.



ÄLÄ pidä OPC-hihnakasettia kirkkaassa auringonvalossa tai sisävalossa kahta minuuttia pitempään. Hihna voi vaurioitua. Ota kasetti pakkauksestaan vasta juuri ennen sen asettamista paikalleen.

- 1 Nosta skanneryksikkö.

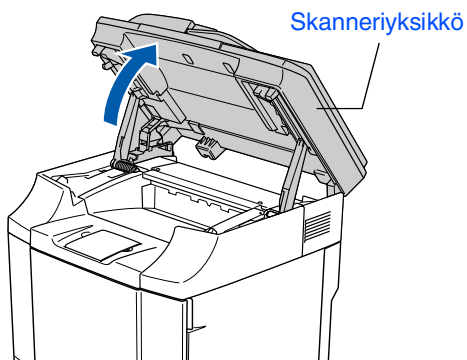

- 2 Nosta sisäkansi niin, että se menee kiinni skanneryksikön alle.

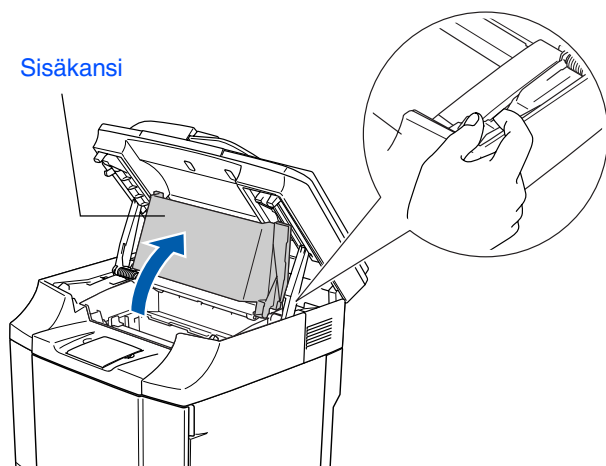

- 3 Irrota OPC-hihnakasetin kummallakin sivulla olevat oranssit hihnan vapautusnastat. Poista suojakalvo.

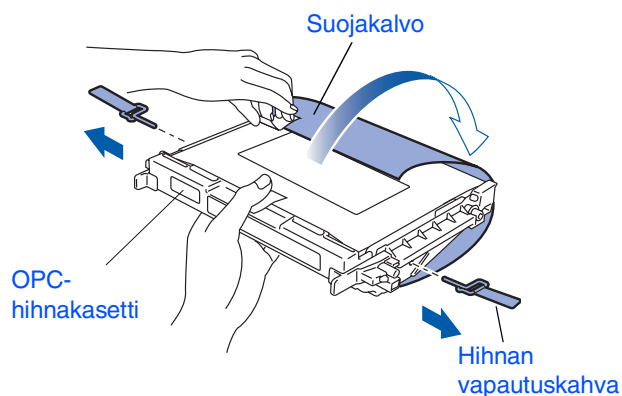

- 4 Aseta OPC-hihnakasetti laitteen ohjaimiin tasainen puoli itseesi päin.

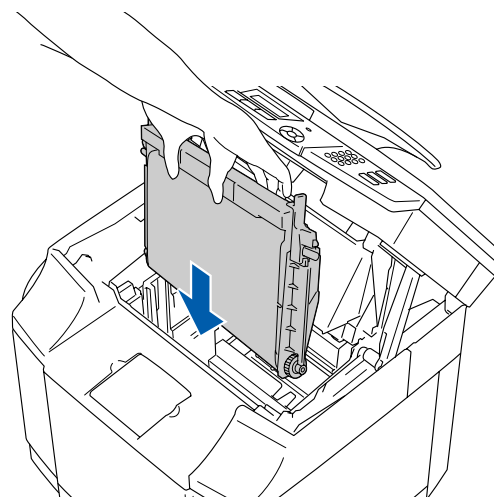

- 5 Lukitse hihnakasetin lukitusvivut.

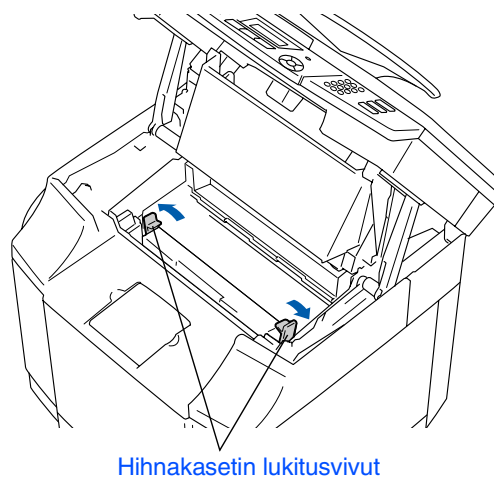

- 6 Sulje sisäkansi ja sen jälkeen skanneryksikkö.

5

Aseta paperikasettiin paperia.

- 1 Vedä paperikasetti kokonaan ulos laitteesta.

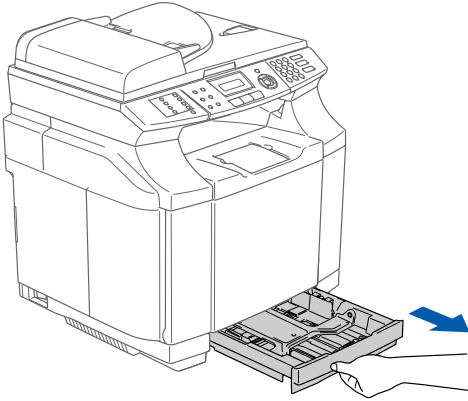

- 2 Paina paperiohjaimen vapautusvipua ja säädä samalla sivuohjaimet paperin koon mukaan. Tarkista, että ohjaimet ovat tukevasti lokeron aukoissa.

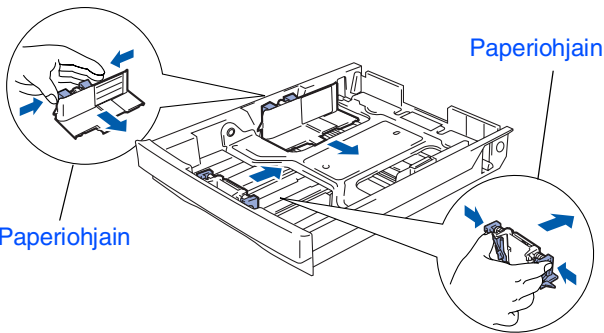

- 3 Vältä paperin juuttuminen ja syöttövirheet leyhyttelemällä paperit.

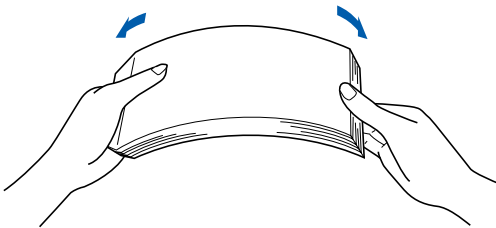

- 4 Aseta paperit paperikasettiin. Varmista, että paperit ovat tasaisesti ja etteivät ne ylitä yläreunan merkkiä.

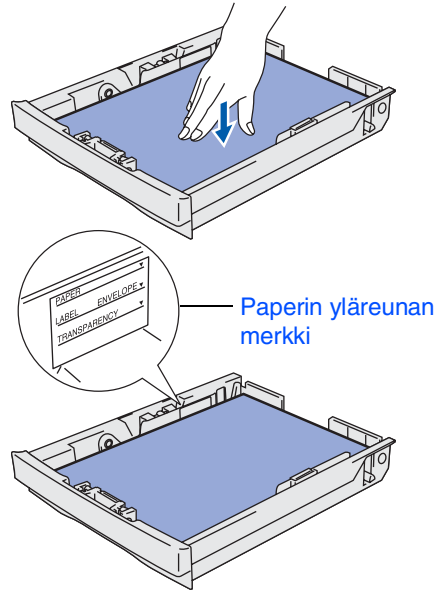

- 5 Työnnä paperikasetti kokonaan takaisin laitteeseen.

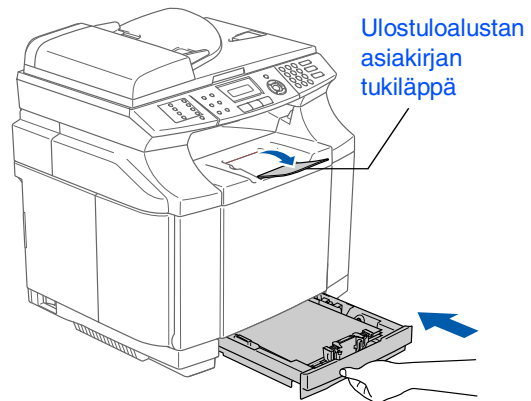

 Lisätietoja tuetuista paperimäärityksistä on Käyttöoppaan luvussa 2 kohdassa "Hyväksyttävä paperi ja muu materiaali".

Laitteen
asetuksetWindows®
USBWindows®
-rinnakkaisliitäntäWindows
NT® 4.0
-rinnakkaisliitäntäWindows®
-verkkoMacintosh®
USBMacintosh®
-verkko

Verkkokäyttäjät

6

Kytke puhelinjohto ja sähköjohto.



ÄLÄ liitä rinnakkais- tai USB-kaapelia tässä vaiheessa.

- 1 Varmista, että virta on katkaistu virtakytkimestä. Kytke sähköjohto laitteeseen.

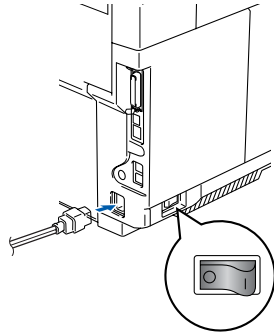

- 2 Kytke sähköjohto pistorasiaan. Kytke virta virtakytkimestä.



- 3 Liitä puhelinjohdon toinen pää laitteen **LINE**-liitäntään ja toinen pää puhelinpistorasiaan.

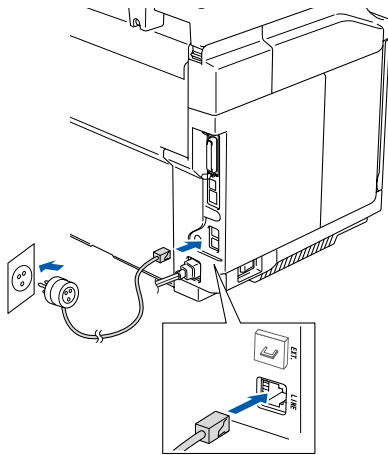

Varoitus

- Laite on kytkettävä maadoitettuun pistorasiaan.
- Koska laite on maadoitettu pistorasian kautta, voit suojautua televerkon mahdollisesti vaarallisilta sähköiskuilta kytkemällä laitteen verkkovirtaan puhelinjohdon yhdistämisen ajaksi. Kun laitetta on siirrettävä, suojaa itsesi samalla tavalla irrottamalla ensin puhelinjohto ja sitten verkkojohto.



Jos linjaan on kytketty myös ulkoinen puhelin, liitä se alla osoitetulla tavalla.

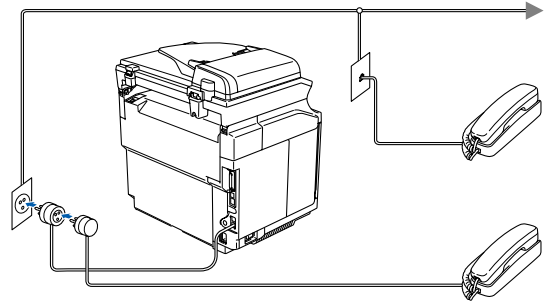

Jos linjaan on kytketty ulkoinen puhelinvastaaja, liitä se alla osoitetulla tavalla.

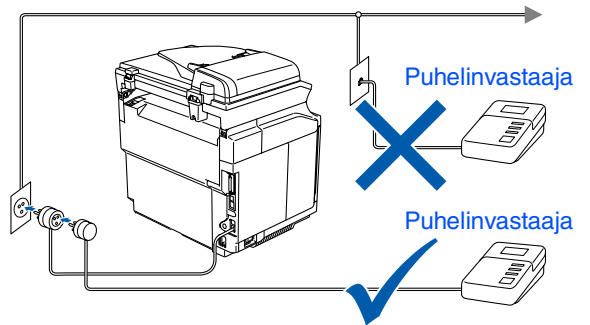

Jos linjaan on kytketty ulkoinen puhelinvastaaja, valitse vastaanottotilaksi [Ulkoisen/Puh.va..](#) Katso lisätietoja Käyttöoppaan luvusta 3 "Ulkoisen puhelinvastaajan kytkeminen".

7 Valitse maa

Sinun on valittava oma maasi, jotta laite toimii oikein maasi paikallisessa puhelinverkossa.

- 1 Tarkista, että virta on kytketty päälle ja että sähköjohto on kytketty verkkovirtaan.

Paina **Menu/Set**.

```
Set Country
Press Set Key
```

- 2 Valitse maa painamalla  tai .

```
Suomi
Select ▲▼ & Set
```

Paina **Menu/Set**, kun näytössä näkyy oikea maa.

- 3 Näytössä pyydetään vahvistamaan maa.

```
Suomi?
1.Kyllä 2.Ei
```

- 4 Jos näytössä näkyy oikea maa, paina **1** ja siirry vaiheeseen **5**.

—**TAI**—



Paina **2**, niin pääset takaisin vaiheeseen **1**, jossa voit valita maan uudelleen.

- 5 Näyttöön tulee kahdeksi sekunniksi viesti *Hyväksytty* ja sen jälkeen *Oodota hetki*.

```
Suomi?
Hyväksytty
```

8 Aseta kieli

Voit valita näytön kieleksi norjan, ruotsin, tanskan, suomen tai englannin.

- 1 Paina **Menu/Set**, **0**, **0**.
- 2 Valitse kieli painamalla  tai  ja paina sen jälkeen **Menu/Set**.

9 Päivämäärän ja kellonajan asettaminen

Laite näyttää päivämäärän ja kellonajan ja tulostaa ne lähetettäviin fakseihin.

- 1 Paina **Menu/Set**.
- 2 Paina **0**.
- 3 Paina **2**.
- 4 Syötä vuoden kaksi viimeistä numeroa valintanäppäimillä ja paina sitten **Menu/Set**-näppäintä.

```
Pvm/Kello
Vuosi:2005
```

(Esim. valitse vuosi 2005 näppäilemällä **0**, **5**.)

- 5 Syötä kuukausi kaksinumeroisena ja paina sitten **Menu/Set**-näppäintä.

```
Pvm/Kello
Kuukausi:03
```

(Esim. valitse maaliskuu näppäilemällä **0**, **3**.)

- 6 Syötä päivä kaksinumeroisena ja paina sitten **Menu/Set**-näppäintä.

```
Pvm/Kello
Päivä:01
```

(Esim. valitse **0**, **1**.)

- 7 Syötä aika 24 tunnin muodossa ja paina sitten **Menu/Set**-näppäintä.

```
Pvm/Kello
Kello:15:25
```

(Esim. näppäile **1**, **5**, **2**, **5**, jos kello on 25 minuuttia yli kolme iltapäivällä.)

- 8 Paina **Stop/Exit**.



*Jos teit virheen, paina **Stop/Exit**, niin voit aloittaa kohdasta **1**.*

10 Nimitunnuksen asettaminen

Voit tallentaa nimesi ja faksinumerosi niin, että ne tulostuvat jokaiselle lähetettävälle faksilehdelle.

- 1 Paina **Menu/Set**.
- 2 Paina **0**.
- 3 Paina **3**.
- 4 Syötä faksinumerosi (korkeintaan 20 numeroa) valintanäppäimillä ja paina sitten **Menu/Set**.

Nimitunnus
Fax:

- 5 Syötä puhelinnumero (enintään 20 numeroa) ja paina sitten **Menu/Set**. (Jos puhelin- ja faksinumerosi on sama, syötä sama numero uudelleen.)

Nimitunnus
Puh:

- 6 Syötä nimesi (korkeintaan 20 merkkiä) ja paina sitten **Menu/Set**.

Nimitunnus
Nimi:

- 7 Paina **Stop/Exit**.



- Näppäile nimen kirjaimet alla olevan taulukon mukaan.
- Kun haluat syöttää kirjaimen, joka on samassa näppäimessä kuin edellinen kirjain, siirrä kohdistinta oikealle painamalla **→**.

Paina näppäintä	Yhden kerran	Kaksi kertaa	Kolme kertaa	Neljä kertaa
2	A	B	C	2
3	D	E	F	3
4	G	H	I	4
5	J	K	L	5
6	M	N	O	6
7	P	Q	R	S
8	T	U	V	8
9	W	X	Y	Z



Paina 0 kun haluat Ä Ë Ö Ü Æ Ø Å Ñ 0





Lisätietoja on Käyttöoppaan liitteessä B: Tekstin syöttäminen.

11 Vastaanottotilan asettaminen

Vastaanottotiloja on neljä: **Vain fax**, **Fax/Puh**, **Manuaalinen** ja **Ulkoinen/Puh.va.**

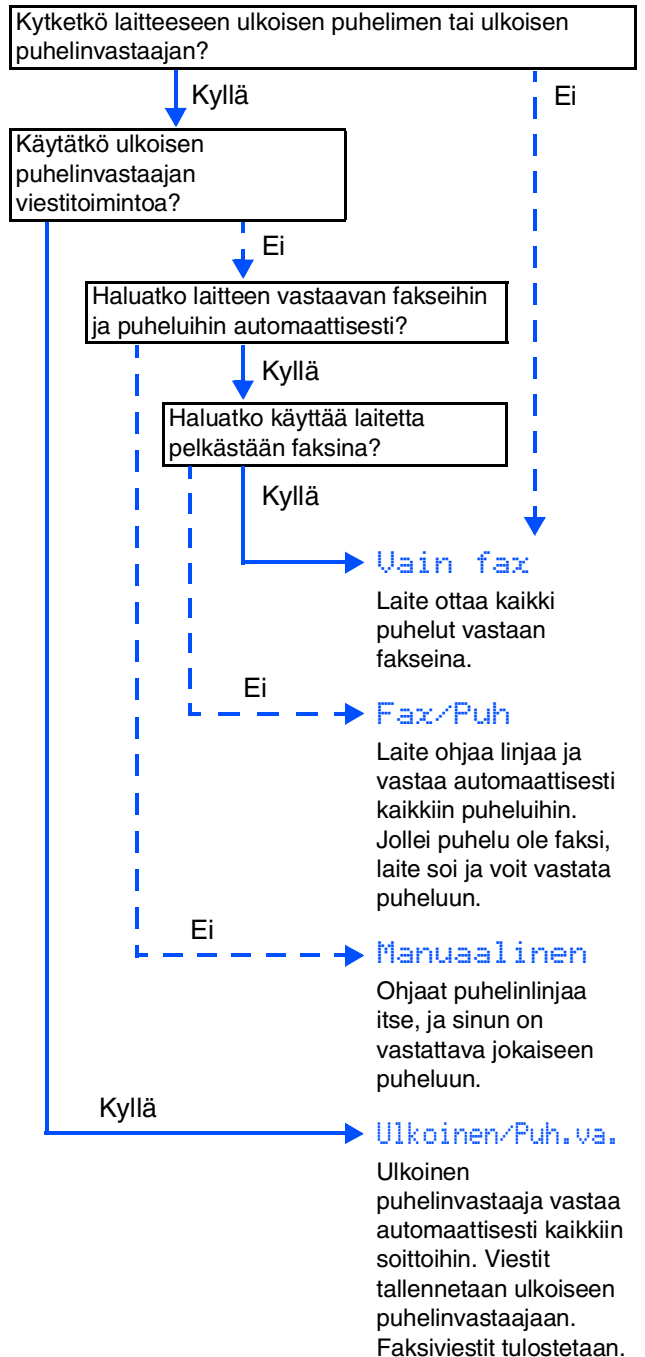
Valitse käyttötarkoitusta parhaiten vastaava **Vastaustila**.





- 1 Paina **Menu/Set**.
- 2 Paina **0**.
- 3 Paina **1**.
- 4 Valitse tila näppäimillä  ja .
Paina **Menu/Set**.
- 5 Paina **Stop/Exit**.



Lisätietoja on Käyttöoppaan luvussa 6:
Faksin vastaanottaminen.

12 Nestekidenäytön kontrastin asettaminen

Voit muuttaa näyttöä vaaleammaksi tai tummemmaksi säätämällä kontrastia.

- 1 Paina **Menu/Set**.
- 2 Paina **1**.
- 3 Paina **7**.
- 4 Lisää kontrastia painamalla .
—TAI—
Pienennä kontrastia painamalla .
Paina **Menu/Set**.
- 5 Paina **Stop/Exit**.

Siirry seuraavalle sivulle ja
asenna ohjaimet ja ohjelmat

Pakkauksen mukana toimitettu CD-ROM-levy ”MFL-Pro Suite”

CD-ROM-levyn sisältö on seuraava:

Windows®

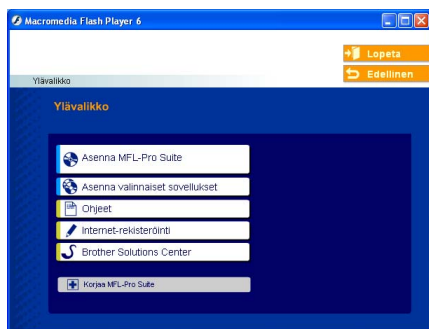

MFL-Pro Suite -ohjelmistoon kuuluu tulostinohjain, skannerin ohjain, Brother ControlCenter2, ScanSoft® PaperPort® 9.0SE, ScanSoft® OmniPage® ja True Type® -fontit. PaperPort® 9.0SE on asiakirjojen hallintasovellus, jota käytetään skannattujen asiakirjojen katseluun. PaperPort® 9.0SE -ohjelmistoon sisältyvä ScanSoft® OmniPage® on tekstintunnistushjelma, joka muuntaa kuvan tekstiksi ja avaa sen oletustekstinkäsittelyohjelmassa.

Macintosh®



*1 CD-ROM-levyllä olevaan Käyttöoppaaseen sisältyy Ohjelmiston käyttöopas ja Verkkokäyttäjän opas. Niissä käsitellään ominaisuuksia, jotka ovat käytettävissä, kun laite on liitetty tietokoneeseen (esim. tulostus ja skannaus).



Asenna MFL-Pro Suite

Voit asentaa MFL-Pro Suite -ohjelman ja monitoimiohjaimia.



Asenna valinnaiset sovellukset

Voit asentaa MFL-Pro Suite -ohjelman apuohjelmia.



Ohjeet*1

Lue Käyttöopas ja muut ohjeet PDF-muodossa (katseluohjelma toimitettu levyllä).



Internet-rekisteröinti

Voit rekisteröidä laitteesi nopeasti Brotherin tuotteiden rekisteröintiin tarkoitetulla Internet-sivulla (ei mahd. Suomesta).



Brother Solutions Center

Brotherin yhteystiedot ja verkkosivusto, joka sisältää uusimmat uutiset ja tukitietoa.



Korjaa MFL-Pro Suite

(Ainoastaan USB- ja rinnakkaiskaapelin käyttäjille)
Jos MFL-Pro Suiten asennuksen aikana tapahtuu virhe, tämän toiminnon avulla voit korjata virheen ja asentaa ohjelman uudelleen.



Start Here OS 9.1-9.2 (Aloita tästä OS 9.1-9.2)

Voit asentaa tulostinohjaimen, skannerin ohjaimen sekä Presto!® PageManager® -ohjelman Mac OS® 9.1-9.2 -käyttöjärjestelmiin.



Start Here OSX (Aloita tästä OSX)

Voit asentaa tulostinohjaimen, skannerin ohjaimen, Brother ControlCenter2:n ja Presto!® PageManager® -sovelluksen Mac OS® 10.2.4 -käyttöjärjestelmään tai uudempaan.



Readme.html (Lue minut)

Tiedostossa on tärkeitä tietoja ja vianetsintäohjeita.



Documentation (Ohjeet)*1

Lue Käyttöopas ja muut ohjeet PDF-muodossa.



Brother Solutions Center

Brother Solutions Center on web-sivusto, jossa on tietoa hankkimastasi Brother-tuotteesta sekä usein kysytyjä kysymyksiä, käyttöoppaita, ohjainpäivityksiä ja käyttövinkkejä.



On-Line Registration (Internet-rekisteröinti)

Voit rekisteröidä laitteesi nopeasti Brotherin tuotteiden rekisteröintiin tarkoitetulla Internet-sivulla (ei mahd. Suomesta).



Siirry sille sivulle, jossa käsitellään tietokoneesi käyttöjärjestelmää ja käyttämäsi liitäntäkaapelia. Uusimmat ohjaimet ja parhaat ratkaisut ongelmiin ja kysymyksiin saat Brother Solutions Centeristä. Napsauta ohjaimen osoitelinkkiä tai avaa web-sivu <http://solutions.brother.com>

Laitteen
asetukset

Windows®



Windows® XP Professional x64 Edition -käyttäjät
voivat ladata ohjaimet ja lukea asennusohjeet. sivustosta
<http://solutions.brother.com>



USB-kaapelin käyttäjät Siirry sivulle 14
(Windows® 98/98SE/Me/2000 Professional/XP)

Windows®
USB



Rinnakkaiskaapelin käyttäjät Siirry sivulle 17
(Windows® 98/98SE/Me/2000 Professional/XP)

Windows®
-rinnakkaisliitäntä



Windows NT® 4.0 Workstation -käyttäjät Siirry sivulle 20
(Rinnakkaiskaapelin käyttäjät)

Windows
NT® 4.0
-rinnakkaisliitäntä



Verkkokaapelin käyttäjät Siirry sivulle 22

Windows®
-verkko

Macintosh®



USB-kaapelin käyttäjät
■ Mac OS® 9.1–9.2:n käyttäjät Siirry sivulle 24
■ Mac OS® X 10.2.4 tai uudempi Siirry sivulle 26

Macintosh®
USB



Verkkokaapelin käyttäjät
■ Mac OS® 9.1–9.2:n käyttäjät Siirry sivulle 29
■ Mac OS® X 10.2.4 tai uudempi Siirry sivulle 31

Macintosh®
-verkko

Verkkokäyttäjät Siirry sivulle 34

Verkkokäyttäjät

USB-kaapelin käyttäjät (Windows® 98/98SE/Me/2000 Professional/XP)

Varmista, että olet noudattanut kaikkia ohjeita vaiheessa 1 Laitteen valmistelu sivuilla 4–11.

 Sulje kaikki mahdolliset sovellukset ennen MFL-Pro Suiten asentamista.

- 1 Irrota laite verkkovirrasta ja tietokoneesta, jos olet jo kytkenyt liitäntäkaapelin.

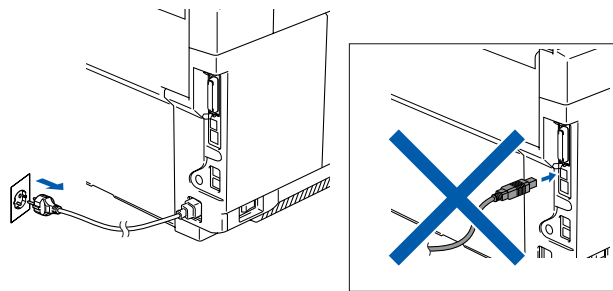



- 2 Käynnistä tietokone. (Jos tietokoneessa on Windows® 2000 Professional/XP -käyttöjärjestelmä, kirjaudu sisään järjestelmänvalvojan oikeuksin.)

- 3 Aseta pakkauksen mukana toimitettu, Windows® -merkillä varustettu CD-ROM-levy tietokoneesi CD-ROM-asemaan. Jos näyttöön tulee kielivalintaikkuna, napsauta haluamaasi kieltä.

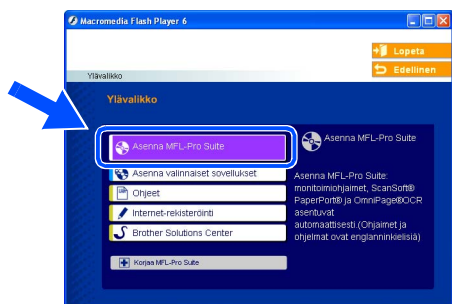

- 4 CD-ROM-levyn päävalikko tulee näyttöön. Napsauta **Asenna MFL-Pro Suite**.



 Jollei ikkuna avaudu näyttöön, siirry tiedostonhallintaan (Resurssienhallinta/Oma tietokone) ja avaa Brother CD-ROM-levyn päähakemistosta **setup.exe**-ohjelma.

- 5 Luettuasi ja hyväksytyäsi ScanSoft® PaperPort® 9.0SE -lisenssisopimuksen napsauta **Yes** (Kyllä).

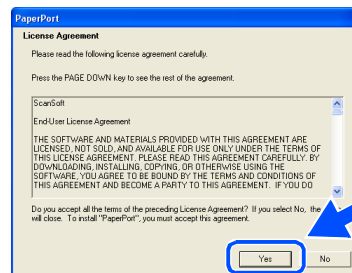

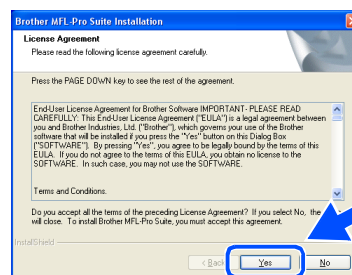

- 6 PaperPort® 9.0SE:n asennus alkaa automaattisesti, ja sen jälkeen asennetaan MFL-Pro Suite.

- 7 Kun Brother MFL-Pro Suite Software License Agreement (Käyttöoikeussopimus) -ikkuna tulee näyttöön, lue sopimus ja napsauta **Yes** (Kyllä), jos hyväksyt sen ehdot.

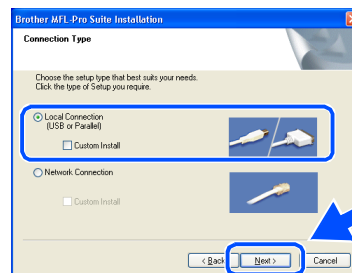

- 8 Valitse **Local Connection** (Paikallinen liitäntä) ja napsauta sitten **Next** (Seuraava). Asennus jatkuu.



 Jos haluat asentaa PS-ohjaimen (BR-Script 3 -tulostinohjaimen), valitse **Custom Install** (Mukautettu asennus) ja seuraa näytön ohjeita. Kun näyttöön tulee **Select Components** (Valitse osat), valitse ikkuna **PS Printer Driver** (PS-tulostinohjain) ja seuraa näytön ohjeita edelleen.

- 9 Kun näyttöön tulee tämä ikkuna, liitä USB-kaapeli ensin tietokoneeseen ja sitten laitteeseen.

(Windows® XP)

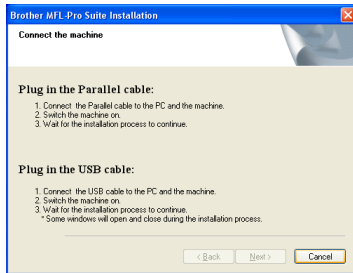

(Windows® 98/98SE/Me/2000)

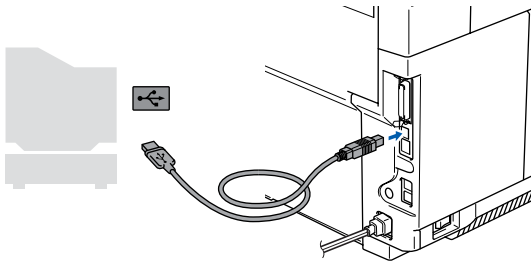
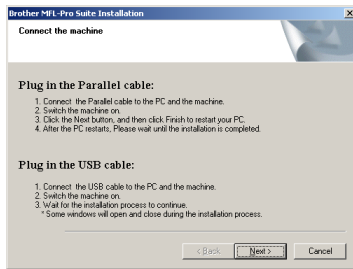

Suosittellemme, että liität laitteen suoraan tietokoneeseesi.



Laitetta EI SAA kytkeä näppäimistön USB-porttiin tai virrattomaan USB-keskittimeen.

- 10 Kytke sähköjohto verkkovirtaan ja käynnistä laite.

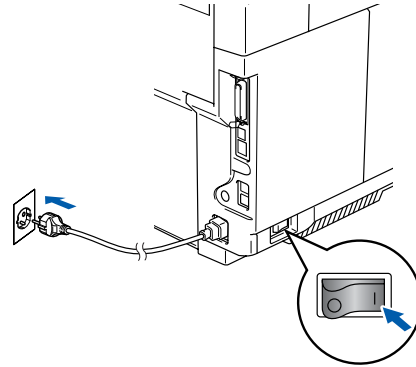

Asennusikkuna tulee näyttöön muutaman sekunnin kuluttua.

Brother-ohjainten asennus alkaa automaattisesti. Asennusikkunat tulevat näyttöön toinen toisensa jälkeen. Odota, kunnes kaikki ikkunat ovat auenneet.



ÄLÄ yritä sulkea näitä ikkunoita asennuksen aikana.

- 11 Kun Brotherin ja ScanSoftin On-line Registration (Rekisteröinti internetin kautta) -ikkuna tulee näyttöön, tee valintasi ja seuraa näytön ohjeita. HUOM! laitetta ei voi rekisteröidä Suomesta.



Jatkuu...



USB-kaapelin käyttäjät

(Windows® 98/98SE/Me/2000 Professional/XP)

- 12 Napsauta **Finish** (Valmis) ja odota, kunnes tietokoneesi käynnistyy uudelleen. (Jos tietokoneessa on Windows® 2000 Professional/XP -käyttöjärjestelmä, kirjaudu sisään järjestelmänvalvojan oikeuksin.)

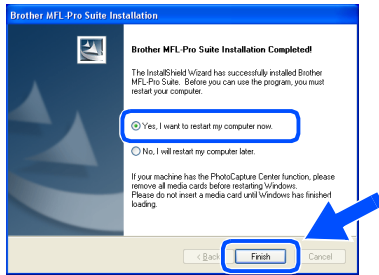

Tietokoneen käynnistyttyä uudelleen käynnistyy myös **Installation Diagnostics** (Asennuksen tarkistusohjelma). Jos asennus ei onnistunut tulee ilmoitus siitä diagnostiikkaohjelman näyttöön. Jos **Installation Diagnostics** (Asennuksen tarkistusohjelma) ilmoittaa virheestä, seuraa näytön ohjeita tai lue online-ohjeet ja usein kysytyt kysymykset valitsemalla **Käynnistä/ Kaikki ohjelmat/Brother/MFL-Pro Suite MFC-9420CN**.



MFL-Pro Suite -ohjelma, Brotherin tulostinohjain ja skannerin ohjain on asennettu ja asennus on suoritettu loppuun.

Rinnakkaiskaapelin käyttäjät (Windows® 98/98SE/Me/2000 Professional/XP)

Varmista, että olet noudattanut kaikkia ohjeita vaiheessa 1 Laitteen valmistelu sivuilla 4–11.



Sulje kaikki mahdolliset sovellukset ennen MFL-Pro Suiten asentamista.

- 1 Irrota laite verkkovirrasta ja tietokoneesta, jos olet jo kytkenyt liitäntäkaapelin.

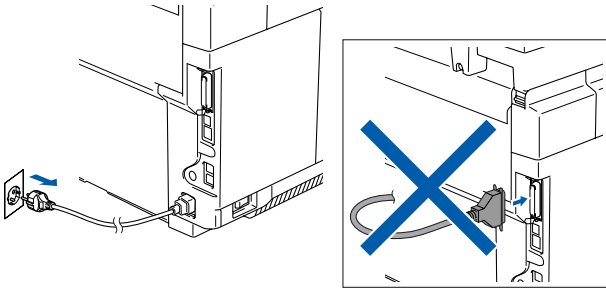

- 2 Käynnistä tietokone.
(Jos tietokoneessa on Windows® 2000 Professional/XP -käyttöjärjestelmä, kirjautu sisään järjestelmänvalvojan oikeuksin.)
- 3 Aseta pakkauksen mukana toimitettu, Windows® -merkillä varustettu CD-ROM-levy tietokoneesi CD-ROM-asemaan. Jos näyttöön tulee kielivalintaikkuna, napsauta haluamaasi kieltä.



- 4 CD-ROM-levyn päävalikko tulee näyttöön. Napsauta **Asenna MFL-Pro Suite**.

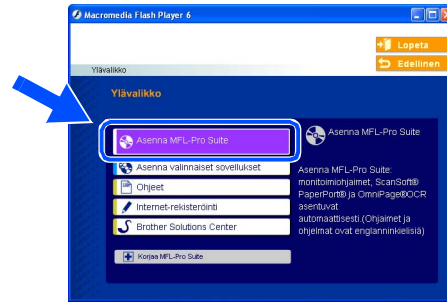

*Jollei ikkuna avaudu näyttöön, siirry Windowsin® tiedostonhallintaan (Resurssienhallinta/Oma tietokone) ja avaa Brother CD-ROM-levyn päähakemistosta **setup.exe**-ohjelma.*

- 5 Luettuasi ja hyväksytyäsi ScanSoft® PaperPort® 9.0SE -lisenssisopimuksen napsauta **Yes** (Kyllä).

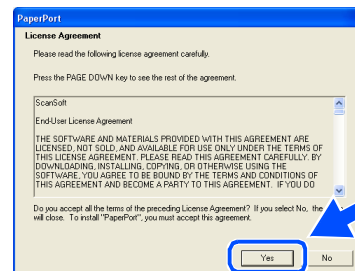

- 6 PaperPort® 9.0SE:n asennus alkaa automaattisesti, ja sen jälkeen asennetaan MFL-Pro Suite.

Jatkuu...



Rinnakkaiskaapelin käyttäjät (Windows® 98/98SE/Me/2000 Professional/XP)

- 7 Kun Brother MFL-Pro Suite Software License Agreement (Käyttöoikeussopimus) -ikkuna tulee näyttöön, lue sopimus ja napsauta **Yes** (Kyllä), jos hyväksyt sen ehdot.

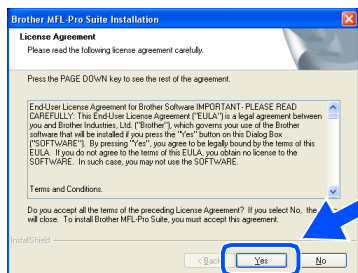

- 8 Valitse **Local Connection** (Paikallinen liitäntä) ja napsauta sitten **Next** (Seuraava). Asennus jatkuu.

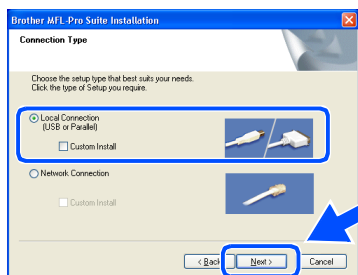

Jos haluat asentaa PS-ohjaimen (BR-Script 3 -tulostinohjaimen), valitse **Custom Install** (Mukautettu asennus) ja seuraa näytön ohjeita. Kun näyttöön tulee **Select Components** (Valitse osat), valitse ikkuna **PS Printer Driver** (PS-tulostinohjain) ja seuraa näytön ohjeita edelleen.

- 9 Kun näyttöön tulee tämä ikkuna, liitä rinnakkaiskaapeli ensin tietokoneeseen ja sitten laitteeseen.

(Windows® XP)

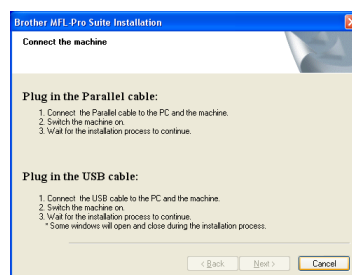

(Windows® 98/98SE/Me/2000)

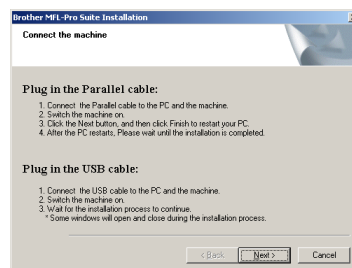

ÄLÄ kytke sähköjohtoa ennen kuin olet kytkenyt rinnakkaiskaapelin. Laite saattaa vahingoittua.

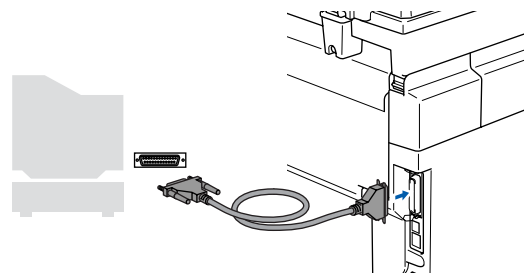

Suosittellemme, että liität laitteen suoraan tietokoneeseesi.

- 10 Kytke sähköjohto verkkovirtaan ja käynnistä laite.

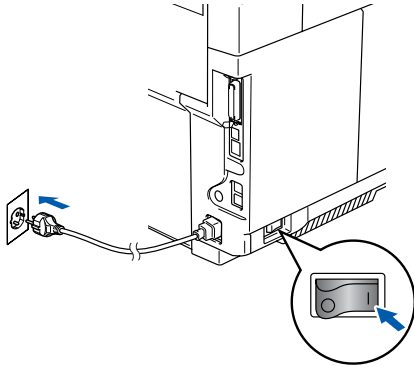

- 11 Jos olet Windows® 98/98SE/Me/2000 Professional -käyttäjä, napsauta **Next** (Seuraava).

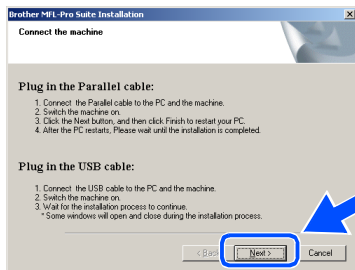

Jos olet Windows® XP -käyttäjä, odota hetki, niin Brotherin ohjaimien asennus käynnistyy automaattisesti. Asennusikkunat tulevat näyttöön toinen toisensa jälkeen.

ÄLÄ yritä sulkea näitä ikkunoita asennuksen aikana.

- 12 Kun Brotherin ja ScanSoftin On-line Registration (Rekisteröinti internetin kautta) -ikkuna tulee näyttöön, tee valintasi ja seuraa näytön ohjeita. HUOM! laitetta ei voi rekisteröidä Suomesta.

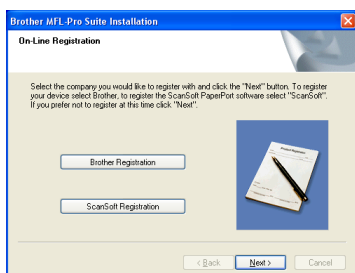

- 13 Kun näyttöön tulee seuraava näyttö, napsauta **Finish** (Valmis) ja odota, kunnes tietokoneesi Windows® käynnistyy uudelleen ja asennus jatkuu.

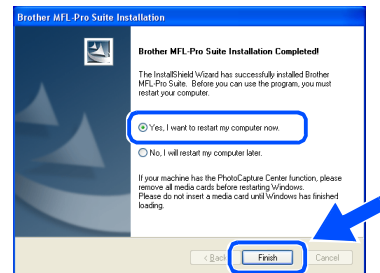

- 14 Brother-ohjainten asennus alkaa välittömästi tietokoneen käynnistyttyä uudelleen. Seuraa näytön ohjeita. (Jos tietokoneessa on Windows® 2000 Professional/XP -käyttöjärjestelmä, kirjaudu sisään järjestelmänvalvojan oikeuksin.)

- 15 Jos olet Windows® 2000 Professional -käyttäjä ja **Digitaalista allekirjoitusta ei löytenyt** -valintaikkuna tulee näyttöön, napsauta **Kyllä**, jolloin ohjain asennetaan tietokoneeseen.

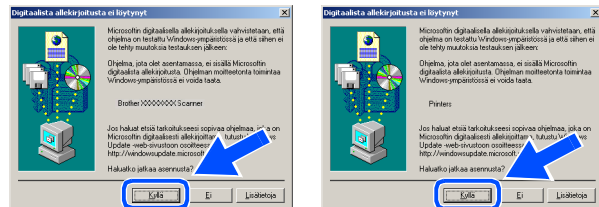

Tietokoneen käynnistyttyä uudelleen käynnistyy myös **Installation Diagnostics** (Asennuksen tarkistusohjelma). Jos asennus ei onnistunut tulee ilmoitus siitä diagnostiikkaohjelman näyttöön. Jos **Installation Diagnostics** (Asennuksen tarkistusohjelma) ilmoittaa virheestä, seuraa näytön ohjeita tai lue online-ohjeet ja usein kysytyt kysymykset valitsemalla **Käynnistä/Kaikki ohjelmat/Brother/MFL-Pro Suite MFC-9420CN**.

OK! MFL-Pro Suite -ohjelma, tulostinohjain ja skannerin ohjain on asennettu ja asennus on suoritettu loppuun.



Windows NT® 4.0 Workstation käyttäjät

Varmista, että olet noudattanut kaikkia ohjeita vaiheessa 1 Laitteen valmistelu sivuilla 4–11.



Sulje kaikki mahdolliset sovellukset ennen MFL-Pro Suitein asentamista.

- 1 Irrota laite verkkovirrasta.
- 2 Käynnistä tietokone.
Sinun on kirjaututtava sisään järjestelmänvalvojan oikeuksilla.



ÄLÄ kytke sähköjohtoa ennen kuin olet kytkenyt rinnakkaiskaapelin. Laite saattaa vahingoittua.

- 3 Kytke rinnakkaiskaapeli ensin tietokoneeseen ja sitten laitteeseen.

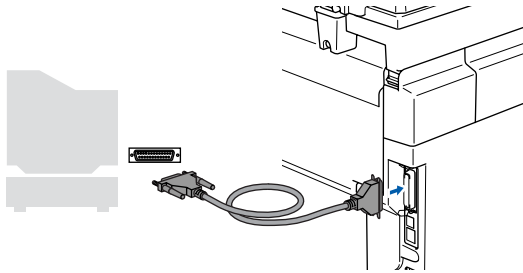

Suosittellemme, että liität laitteen suoraan tietokoneeseesi.

- 4 Kytke sähköjohto verkkovirtaan ja käynnistä laite.

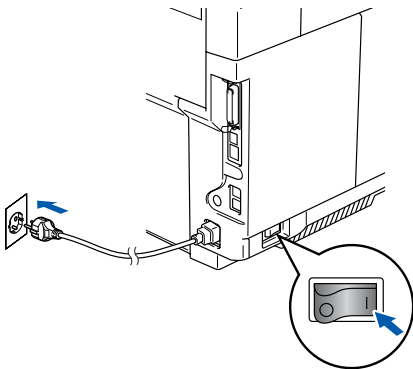

- 5 Aseta pakkauksen mukana toimitettu, Windows® -merkillä varustettu CD-ROM-levy tietokoneesi CD-ROM-asemaan. Jos näyttöön tulee kielivalintaikkuna, napsauta haluamaasi kieltä.



- 6 CD-ROM-levyn päävalikko tulee näyttöön. Napsauta **Asenna MFL-Pro Suite**.

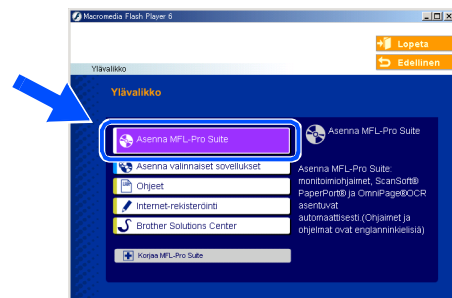

*Jollei ikkuna avaudu näyttöön, siirry Windowsin® tiedostonhallintaan (Resurssienhallinta/Oma tietokone) ja avaa Brother CD-ROM-levyn päähakemistosta **setup.exe**-ohjelma.*

- 7 Luettuasi ja hyväksytyäsi ScanSoft® PaperPort® 9.0SE -lisenssisopimuksen napsauta **Yes** (Kyllä).

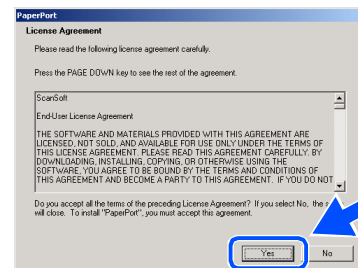

- 8 PaperPort® 9.0SE:n asennus alkaa automaattisesti, ja sen jälkeen asennetaan MFL-Pro Suite.
- 9 Kun Brother MFL-Pro Suite Software License Agreement (Käyttöoikeussopimus) -ikkuna tulee näyttöön, lue sopimus ja napsauta **Yes** (Kyllä), jos hyväksyt sen ehdot.

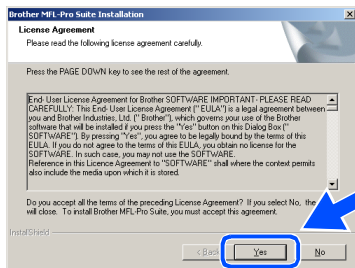

- 10 Valitse **Local Connection** (Paikallinen liitäntä) ja napsauta sitten **Next** (Seuraava). Asennus jatkuu.

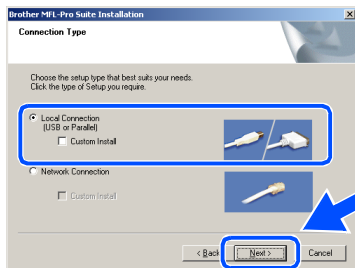

- Jos haluat asentaa PS-ohjaimen (BR-Script 3 -tulostinohjaimen), valitse **Custom Install** (Mukautettu asennus) ja seuraa näytön ohjeita. Kun näyttöön tulee **Select Components** (Valitse osat), valitse ikkuna **PS Printer Driver** (PS-tulostinohjain) ja seuraa näytön ohjeita edelleen.

- 11 Kun Brotherin ja ScanSoftin On-line Registration (Rekisteröinti internetin kautta) -ikkuna tulee näyttöön, tee valintasi ja seuraa näytön ohjeita. HUOM! laitetta ei voi rekisteröidä Suomesta.

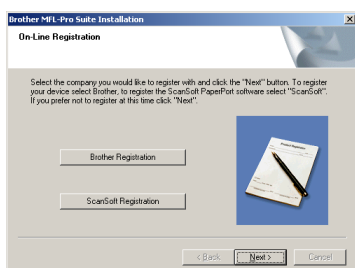

- 12 Kun näyttöön tulee seuraava ikkuna, napsauta **Finish** (Valmis) ja odota, että Windows® käynnistyy uudelleen ja asennus jatkuu. (Kirjautu sisään järjestelmänvalvojan oikeuksin).

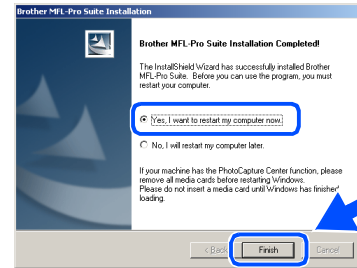

- Tietokoneen käynnistyttyä uudelleen käynnistyy myös **Installation Diagnostics** (Asennuksen tarkistusohjelma). Jos asennus ei onnistunut tulee ilmoitus siitä diagnostiikkaohjelman näyttöön. Jos **Installation Diagnostics** (Asennuksen tarkistusohjelma) ilmoittaa virheestä, seuraa näytön ohjeita tai lue online-ohjeet ja usein kysytyt kysymykset valitsemalla **Käynnistä/Kaikki ohjelmat/Brother/MFL-Pro Suite MFC-9420CN**.

- OK! MFL-Pro Suite -ohjelma, tulostinohjain ja skannerin ohjain on asennettu ja asennus on suoritettu loppuun.

Verkkokaapelin käyttäjät (Windows® 98/98SE/Me/NT/2000 Professional/XP)

Varmista, että olet noudattanut kaikkia ohjeita vaiheessa 1 Laitteen valmistelu sivuilla 4–11.

- 1 Irrota laite verkkovirrasta.
- 2 Liitä verkkokaapeli ensin laitteeseen ja sitten keskitimen vapaaseen porttiin.

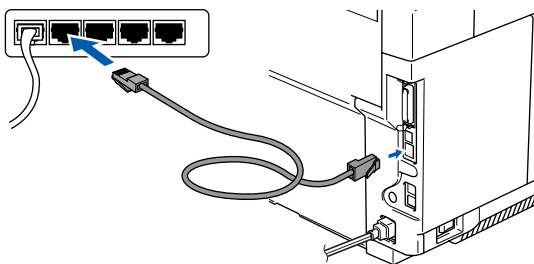

- 3 Kytke sähköjohto verkkovirtaan ja käynnistä laite.

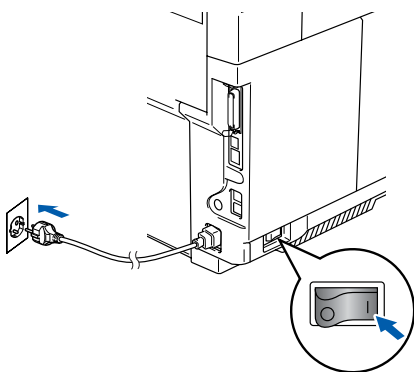

- 4 Käynnistä tietokone.
(Jos tietokoneessa on Windows® 2000 Professional/XP/Windows NT® 4.0 -käyttöjärjestelmä, kirjaudu sisään järjestelmänvalvojan oikeuksin.) Sulje kaikki mahdolliset sovellukset ennen MFL-Pro Suiten asentamista.

Jos käytät jotain palomuuriohjelmia, kytke se pois käytöstä ennen asennusta. Kun olet varma, että tulostus toimii asennuksen jälkeen, voit käynnistää palomuuriohjelman uudelleen.

- 5 Aseta pakkauksen mukana toimitettu, Windows® -merkillä varustettu CD-ROM-levy tietokoneesi CD-ROM-asemaan. Jos näyttöön tulee kielivalintaikkuna, napsauta haluamaasi kieltä.



- 6 CD-ROM-levyn päävalikko tulee näyttöön. Napsauta **Asenna MFL-Pro Suite**.

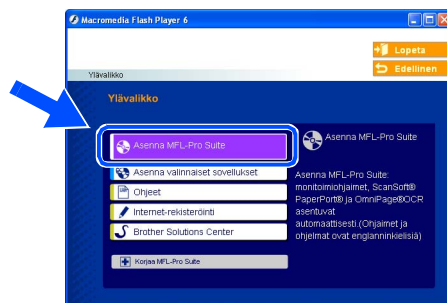

*Jollei ikkuna avaudu näyttöön, siirry Windowsin® tiedostonhallintaan (Resurssienhallinta/Oma tietokone) ja avaa Brother CD-ROM-levyn päähakemistosta **setup.exe**-ohjelma.*

- 7 Luettuasi ja hyväksytyäsi ScanSoft® PaperPort® 9.0SE -lisenssisopimuksen napsauta **Yes** (Kyllä).

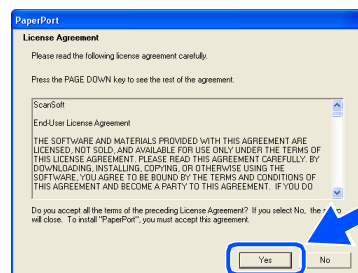

- 8 PaperPort® 9.0SE:n asennus alkaa automaattisesti, ja sen jälkeen asennetaan MFL-Pro Suite.

- 9 Kun Brother MFL-Pro Suite Software License Agreement (Käyttöoikeussopimus) -ikkuna tulee näyttöön, lue sopimus ja napsauta **Yes** (Kyllä), jos hyväksyt sen ehdot.

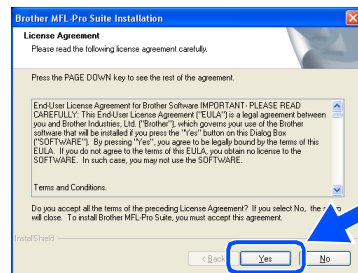

- 10 Valitse **Network Connection** (Verkkoliitäntä) ja napsauta sitten **Next** (Seuraava).

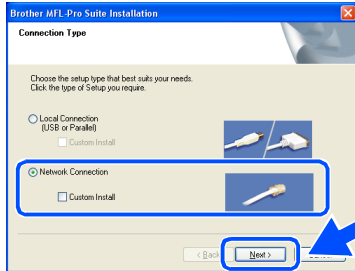

*Jos haluat asentaa PS-ohjaimen (Brotherin BR-Script-ohjaimen), valitse **Custom Install** (Mukautettu asennus) ja seuraa näytön ohjeita. Kun näyttöön tulee **Select Components** (Valitse osat), valitse ikkuna **PS Printer Driver** (PS-tulostinohjain) ja seuraa näytön ohjeita edelleen.*

- 11 Brother-ohjainten asennus alkaa automaattisesti. Asennusikkunat tulevat näyttöön toinen toisensa jälkeen. Odota, kunnes kaikki ikkunat ovat auenneet.

ÄLÄ yritä sulkea näitä ikkunoita asennuksen aikana.

- 12 Jos laite on konfiguroitu käyttämäsi verkkoa varten, valitse laite luettelosta ja napsauta **Next** (Seuraava).

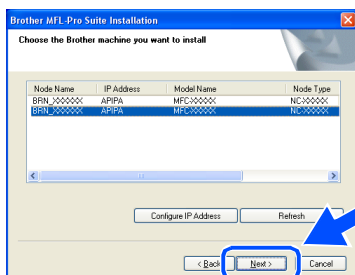

Tämä ikkuna ei tule näyttöön, jos verkkoon on liitetty vain yksi tämän mallinen Brother-laite. Asennusohjelma valitsee laitteen automaattisesti.

- 13 Jollei laitetta ole vielä konfiguroitu verkkoon, näyttöön tulee seuraava ikkuna.



Napsauta **OK**. Näyttöön tulee **Configure IP Address** (Määritä IP-osoite) -ikkuna. Syötä verkkosi IP-osoitetiedot näytön ohjeiden mukaan.

- 14 Kun Brotherin ja ScanSoftin On-line Registration (Rekisteröinti internetin kautta) -ikkuna tulee näyttöön, tee valintasi ja seuraa näytön ohjeita. HUOM! laitetta ei voi rekisteröidä Suomesta.

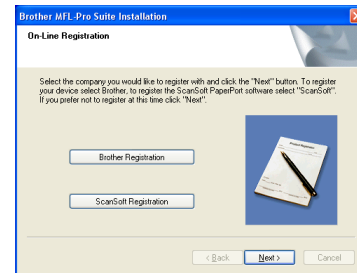

- 15 Kun näyttöön tulee seuraava ikkuna, napsauta **Finish** (Valmis), ja odota, että Windows® käynnistyy uudelleen ja asennus jatkuu. (Jos tietokoneessa on Windows® 2000 Professional/XP/Windows NT® 4.0 -käyttöjärjestelmä, kirjaudu sisään järjestelmänvalvojan oikeuksin.)

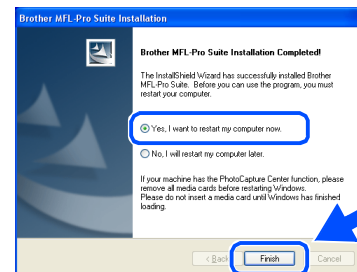

- OK!** **MFL-Pro Suite -ohjelma, verkkotulostinohjain ja verkkoskannerin ohjain on asennettu ja asennus on suoritettu loppuun.**

- Verkkoon asennettuna päävalikon toiminto **Korjaa MFL-Pro Suite** ei toimi.
- Verkkoskannaus ei toimi Windows NT® 4.0 -käyttöjärjestelmässä.

USB-kaapelin käyttäjät

Mac OS[®] 9.1–9.2

Varmista, että olet noudattanut kaikkia ohjeita vaiheessa 1 Laitteen valmistelu sivuilla 4–11.

- 1 Irrota laite verkkovirrasta ja Macintosh[®]-tietokoneesta, jos olet jo kytkenyt liitäntäkaapelin.

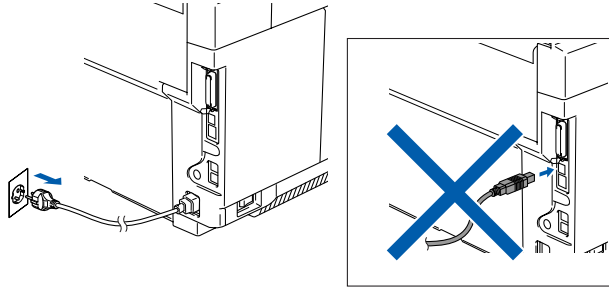

- 2 Käynnistä Macintosh[®].
- 3 Aseta pakkauksen mukana Macintosh[®]-käyttöjärjestelmää varten toimitettu CD-ROM-levy CD-ROM-asemaan.



- 4 Asenna tulostinohjain ja skannerin ohjain kaksoisosoittamalla **Start Here OS 9.1-9.2** (Aloita tästä OS 9.1–9.2) –kuvaketta. Jos näyttöön tulee kielivalintaikkuna, osoita haluamaasi kieltä.

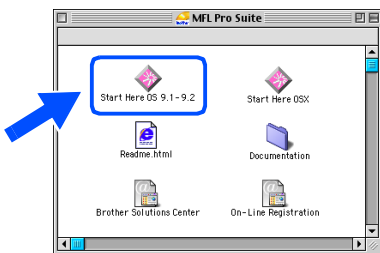

- 5 Aloita asennus osoittamalla **MFL-Pro Suite**.



- 6 Seuraa näytön ohjeita ja käynnistä Macintosh[®]-tietokoneesi uudelleen.
- 7 Kytke USB-kaapeli ensin Macintosh[®]-tietokoneeseen ja sitten laitteeseen.

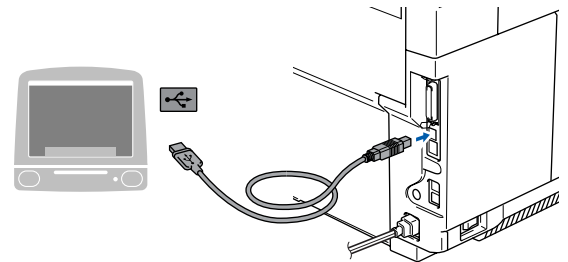

Laitetta EI SAA kytkeä näppäimistön USB-porttiin tai virrattomaan USB-keskittimeen.

- 8 Kytke sähköjohto verkkovirtaan ja käynnistä laite.

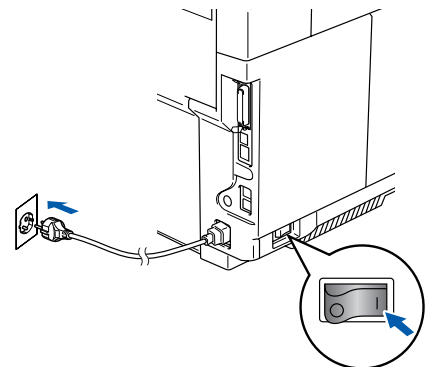

- 9 Avaa **Omena**-valikosta **Valitsija**.

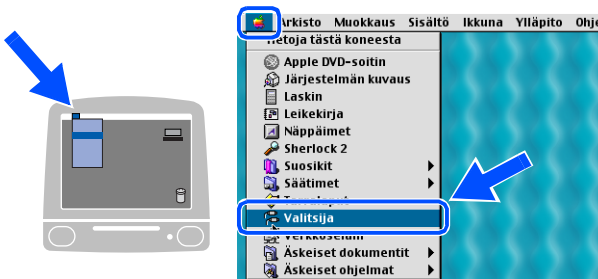

- 10 Osoita **Brother Color** -kuvaketta. Osoita **Valitsija**-ikkunan oikeasta laidasta laitetta, jolle haluat tulostaa. Sulje **Valitsija**.

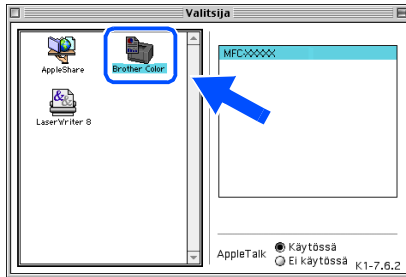

- OK! **MFL-Pro Suite, tulostinohjain ja skannerin ohjain on nyt asennettu.**

 *Mac OS® 9.1–9.2 -käyttöjärjestelmät eivät tue ControlCenter2-ohjelmaa.*

- 11 Asenna Presto!® PageManager® -ohjelma osoittamalla **Presto! PageManager** -kuvaketta ja seuraamalla näytön ohjeita.



 *Valokuvien ja alkuperäiskappaleiden skannaaminen, jakaminen ja järjestäminen on helppoa Presto!® PageManager®-ohjelmalla.*

- OK! **Presto!® PageManager® -ohjelma on asennettu ja asennus on suoritettu loppuun.**

USB-kaapelin käyttäjät

Mac OS® X 10.2.4 tai uudempi

Varmista, että olet noudattanut kaikkia ohjeita vaiheessa 1 Laitteen valmistelu sivuilla 4–11.



Mac OS® X 10.2.0–10.2.3 -käyttäjien on päivitettävä järjestelmäksi Mac OS® X 10.2.4 tai uudempi. (Uusimmat tiedot Brotherin Mac OS® X -järjestelmän tuesta ovat osoitteessa: <http://solutions.brother.com>)

- 1 Irrota laite verkkovirrasta ja Macintosh®-tietokoneesta, jos olet jo kytkenyt liitäntäkaapelin.

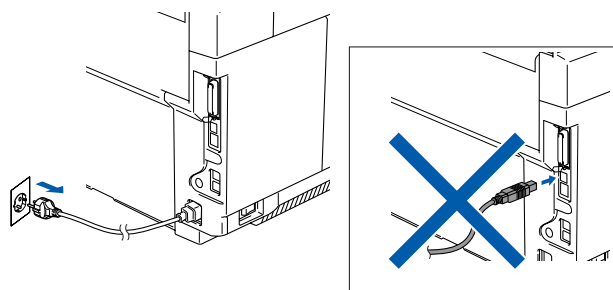

- 2 Käynnistä Macintosh®.
- 3 Aseta pakkauksen mukana Macintosh® -käyttöjärjestelmää varten toimitettu CD-ROM-levy CD-ROM-asemaan.



- 4 Asenna ohjaimet ja MFL-Pro Suite kaksoisosoittamalla **Start Here OSX** (Aloita tästä OSX) -kuvaketta. Jos näyttöön tulee kielivalintaikkuna, osoita haluamaasi kieltä.



- 5 Aloita asennus osoittamalla **MFL-Pro Suite**.



- 6 Seuraa näytön ohjeita ja käynnistä Macintosh®-tietokoneesi uudelleen.
- 7 Kun **DeviceSelector** (Laittevalinta) -ikkuna aukeaa, kytke USB-kaapeli ensin Macintosh®-tietokoneeseen ja sen jälkeen laitteeseen.



DeviceSelector (Laittevalinta) -ikkuna ei tule näyttöön, jos laitteeseen on kytketty myös USB-kaapeli, ennen kuin olet käynnistänyt Macintosh®-tietokoneesi uudelleen, tai jos ohjelma korvaa aiemmin asennetun Brother-ohjelmistoversion. Jos ongelma esiintyy, jatka asennusta ja ohita vaihe 9. Valitse ControlCenter2-ohjelmiston Mallivetovalikosta oma Brother-laitteesi. (Voit myös katsoa Ohjelmiston käyttöoppaasta lisätietoja siitä mikä laite ottaa yhteyden ControlCenter2:een.)

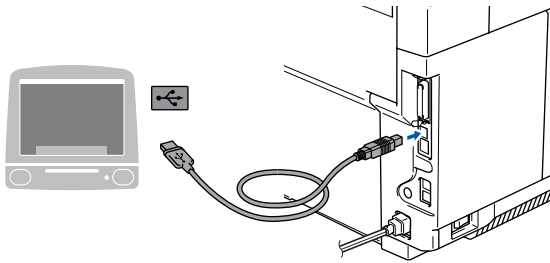

Laitetta EI SAA kytkeä näppäimistön USB-porttiin tai virrattomaan USB-keskittimeen.

- 8 Kytke sähköjohto verkkovirtaan ja käynnistä laite.

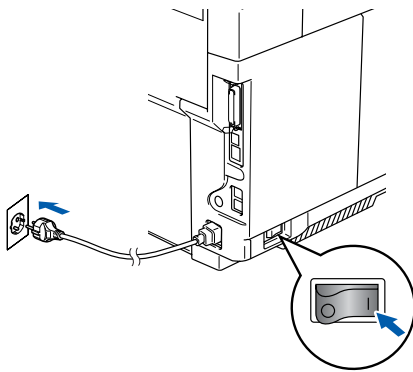

- 9 Valitse **USB** ja osoita sen jälkeen **OK**.



- 10 Valitse **Siirry**-valikosta **Ohjelmat**.

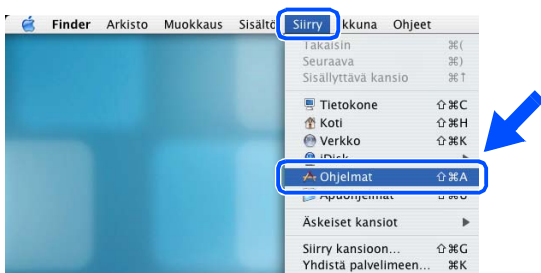

- 11 Avaa **Lisäohjelmat**-kansio.

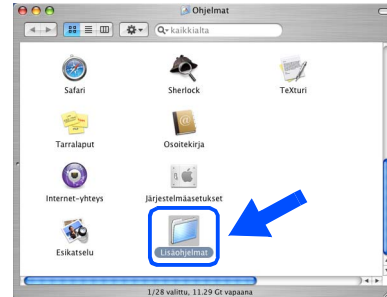

- 12 Avaa **Kirjoittimen asetustyökalu** -kuvake.

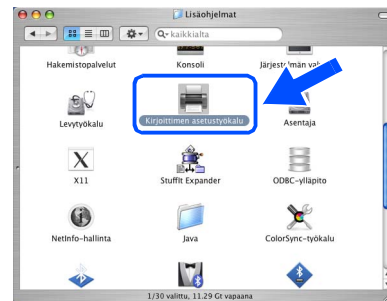

*Jos olet Mac OS® 10.2.X:n käyttäjä, avaa **Tulostuskeskus**-kuvake.*

- 13 Osoita **Lisää**.

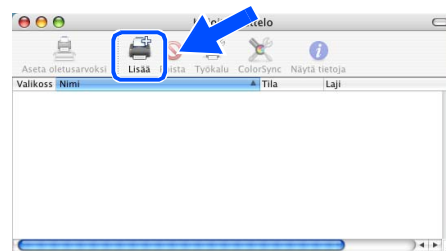

*Jos olet Mac OS® X 10.2.4–10.3.X –käyttäjä,
→ Siirry kohtaan 14*

*Jos olet Mac OS® X 10.4 -käyttäjä,
→ Siirry kohtaan 15*

Jatkuu...

USB-kaapelin käyttäjät

14 Valitse **USB**.

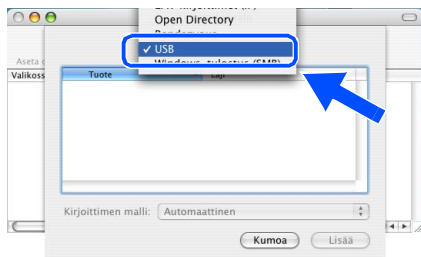

15 Valitse **MFC-9420CN** ja osoita sitten **Lisää**.

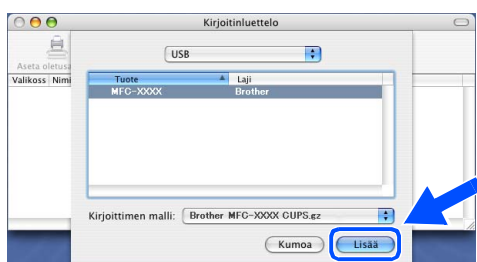

(Mac OS® X 10.2.4 - 10.3.X)

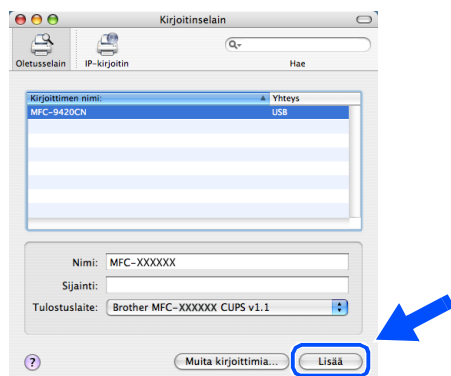

(Mac OS® X 10.4)

16 Valitse **Kirjoittimen asetustyökalu** -valikosta **Lopeta Kirjoittimen asetustyökalu**.

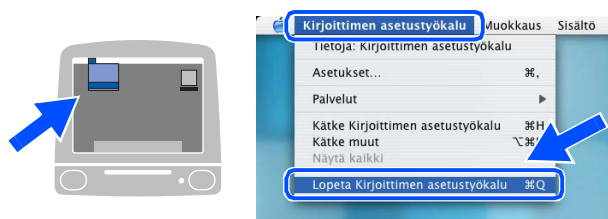

OK! MFL-Pro Suite, tulostinohjain, skannerin ohjain ja ControlCenter2 on nyt asennettu.

17 Asenna Presto!® PageManager® -ohjelma osoittamalla **Presto! PageManager** -kuvaketta ja seuraamalla näytön ohjeita.

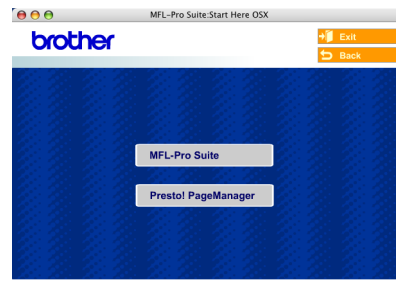

 Asennettaessa Presto!® PageManager® Brother ControlCenter2 -ohjelmaan lisätään tekstintunnistustoiminto. Valokuvien ja alkuperäiskappaleiden skannaaminen, jakaminen ja järjestäminen on helppoa Presto!® PageManager® -ohjelmalla.

OK! Presto!® PageManager® -ohjelma on asennettu ja asennus on suoritettu loppuun.

Verkkokaapelin käyttäjät

Mac OS® 9.1–9.2

Varmista, että olet noudattanut kaikkia ohjeita vaiheessa 1 Laitteen valmistelu sivuilla 4–11.

- 1 Irrota laite verkkovirrasta ja Macintosh®-tietokoneesta, jos olet jo kytkenyt liitäntäkaapelin.

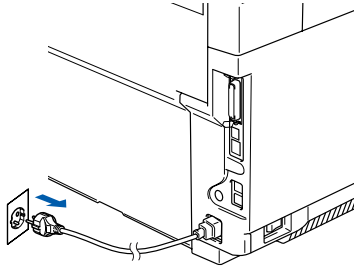

- 2 Käynnistä Macintosh®.

- 3 Aseta pakkauksen mukana Macintosh®-käyttöjärjestelmää varten toimitettu CD-ROM-levy CD-ROM-asemaan.



- 4 Asenna tulostinohjain kaksoisosoittamalla **Start Here OS 9.1-9.2** (Aloita tästä OS 9.1–9.2) -kuvaketta. Jos näyttöön tulee kielivalintaikkuna, osoita haluamaasi kieltä.

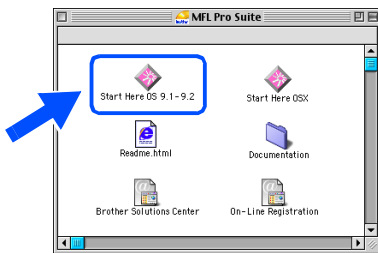

- 5 Aloita asennus osoittamalla **MFL-Pro Suite**.



- 6 Seuraa näytön ohjeita ja käynnistä Macintosh®-tietokoneesi uudelleen.

- 7 Liitä verkkokaapeli ensin laitteeseen ja sitten keskittimen vapaaseen porttiin.

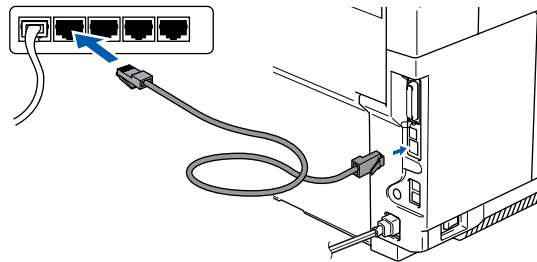

- 8 Kytke sähköjohto verkkovirtaan ja käynnistä laite.

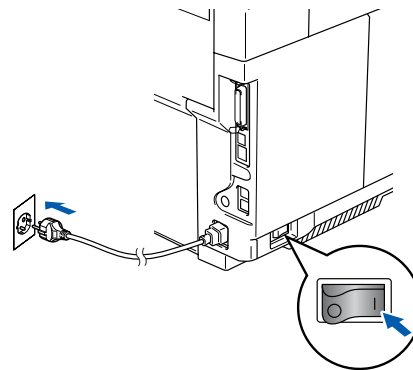

- 9 Avaa **Omena**-valikosta **Valitsija**.

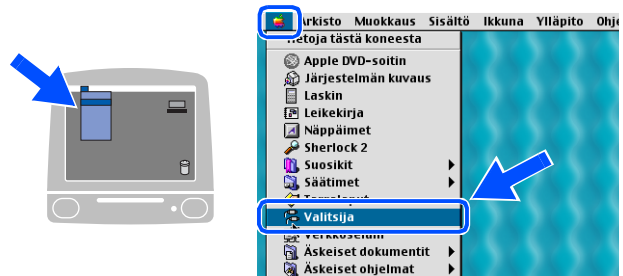

Jatkuu...



Verkkokaapelin käyttäjät

- 10 Osoita **Brother Color (IP)** -kuvaketta ja valitse **BRN_XXXXXX**. Sulje **Valitsija**.

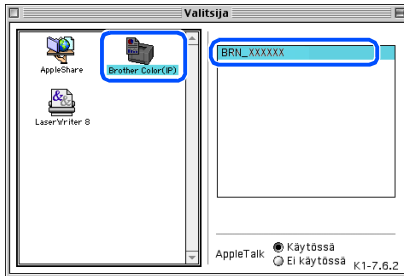

XXXXXX ovat Ethernet-osoitteen kuusi viimeistä numeroa.



MFL-Pro Suite ja tulostinohjain on nyt asennettu.



Mac OS® 9.1–9.2 -käyttöjärjestelmät eivät tue ControlCenter2-ohjelmaa.

Mac OS® X 10.2.4 tai uudempi

Varmista, että olet noudattanut kaikkia ohjeita vaiheessa 1 Laitteen valmistelu sivuilla 4–11.

- 1 Irrota laite verkkovirrasta ja Macintosh®-tietokoneesta.

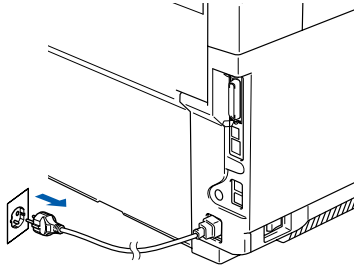

- 2 Käynnistä Macintosh®.

- 3 Aseta pakkauksen mukana Macintosh®-käyttöjärjestelmää varten toimitettu CD-ROM-levy CD-ROM-asemaan.



- 4 Asenna tulostinohjain ja skannerin ohjain kaksoisosoittamalla **Start Here OSX** (Aloita tästä OSX) -kuvaketta. Jos näyttöön tulee kielivalintaikkuna, osoita haluamaasi kieltä.



- 5 Aloita asennus osoittamalla **MFL-Pro Suite**.



- 6 Seuraa näytön ohjeita ja käynnistä Macintosh®-tietokoneesi uudelleen.

- 7 Kun näyttöön tulee **DeviceSelector** (Laittevalinta) -ikkuna, liitä verkkokaapeli ensin laitteeseen ja sitten keskittimen vapaaseen porttiin.



DeviceSelector (Laittevalinta) -ikkuna ei tule näyttöön, jos laitteeseen on kytketty myös USB-kaapeli, ennen kuin olet käynnistänyt Macintosh®-tietokoneesi uudelleen, tai jos ohjelma korvaa aiemmin asennetun Brother-ohjelmistoversion. Jos ongelma esiintyy, jatka asennusta ja ohita vaiheet 9–11. Valitse ControlCenter2-ohjelmiston Mallivetovalikosta oma Brother-laitteesi. (Voit myös katsoa Ohjelmiston käyttöoppaasta lisätietoja siitä mikä laite ottaa yhteyden ControlCenter2:een.)

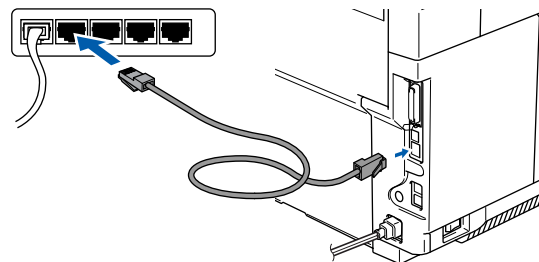

Jatkuu...



Verkkokaapelin käyttäjät

- 8 Kytke sähköjohto verkkovirtaan ja käynnistä laite.

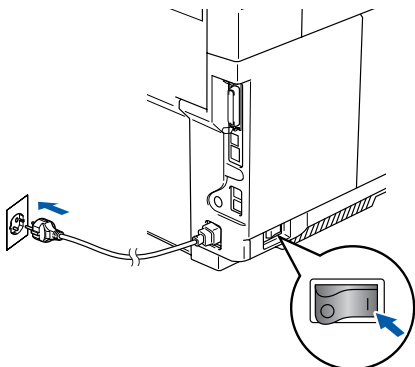

- 9 Valitse **Network** (Verkko) ja osoita sen jälkeen **OK**.

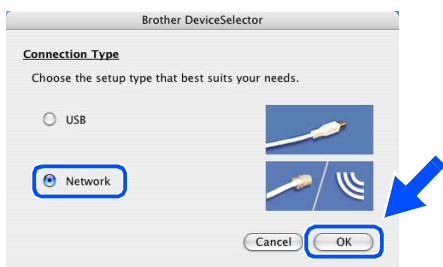

- 10 Jos haluat käyttää laitteen **Scan** (Skannaa) -painiketta, valitse **Register your computer with the "Scan To" functions at the machine** (Rekisteröi tietokoneesi laitteen Skannaa-toimintoihin) -valintaikkuna ja syötä nimi, jota haluat käyttää Macintosh®-koneestasi, kohtaan **Display Name** (Näytä nimi). Nimi voi olla mikä tahansa mutta enintään 15 merkkiä pitkä. (Katso lisätietoja verkkoskannauksesta CD-ROM-levyllä olevasta Ohjelmiston käyttöoppaan luvusta 10.)

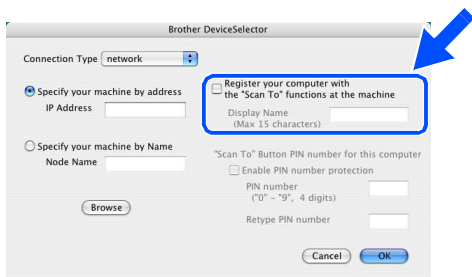

- 11 Osoita **Browse** (Selaa).

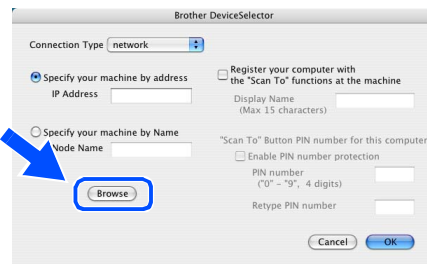

- 12 Valitse käyttämäsi mallin nimi ja osoita **OK**. Osoita sen jälkeen uudelleen **OK**, niin **DeviceSelector** (Laittevalinta) -ikkuna sulkeutuu.

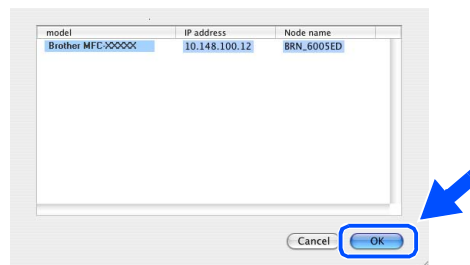

- 13 Valitse **Siirry**-valikosta **Ohjelmat**.

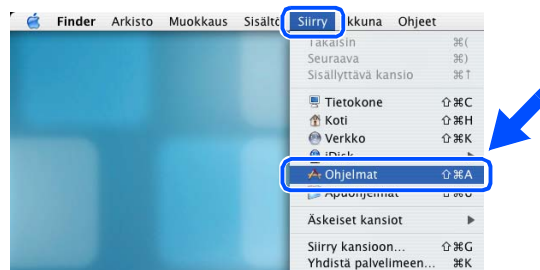

- 14 Avaa **Lisäohjelmat**-kansio.

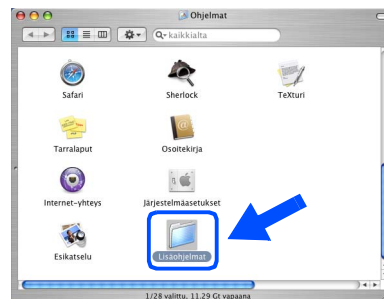

- 15 Avaa Kirjoittimen asetustyökalu -kuvake.

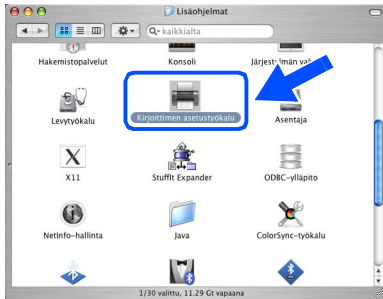

Jos olet Mac OS® X 10.2.4:n käyttäjä, avaa **Tulostuskeskus**-kuvake.

- 16 Osoita Lisää.

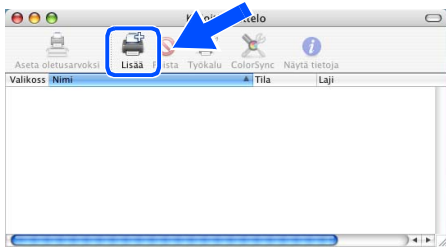

Jos olet Mac OS® X 10.2.4–10.3.X -käyttäjä,
→ Siirry kohtaan 17

Jos olet Mac OS® X 10.4 -käyttäjä,
→ Siirry kohtaan 18

- 17 Valitse alla olevan kuvan mukaisesti.

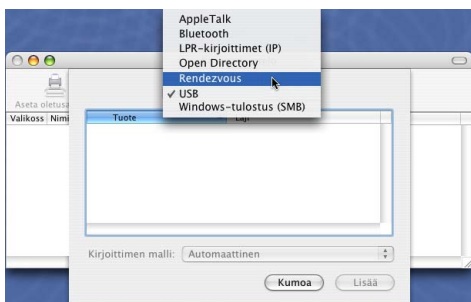

- 18 Valitse **Brother MFC-9420CN** ja osoita sitten **Lisää**.

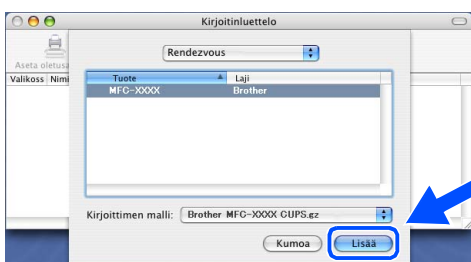

(Mac OS® X 10.2.4 - 10.3.X)

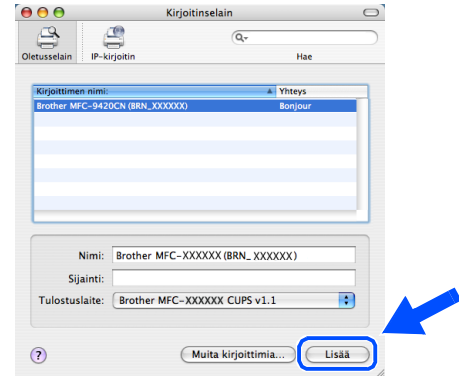

(Mac OS® X 10.4)

- 19 Valitse Kirjoittimen asetustyökalu -valikosta **Lopeta Kirjoittimen asetustyökalu**.

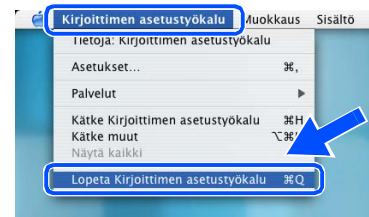
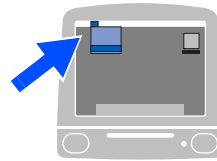

- OK! MFL-Pro Suite, tulostinohjain, skannerin ohjain ja ControlCenter2 on nyt asennettu.

- 20 Asenna Presto!® PageManager® -ohjelma osoittamalla **Presto! PageManager** -kuvaketta ja seuraamalla näytön ohjeita.



Asennettaessa Presto!® PageManager® Brother ControlCenter2 -ohjelmaan lisätään tekstintunnistustoiminto. Valokuvien ja alkuperäiskappaleiden skannaaminen, jakaminen ja järjestäminen on helppoa Presto!® PageManager®-ohjelmalla.

- OK! Presto!® PageManager® -ohjelma on asennettu ja asennus on suoritettu loppuun.

BRAdmin Professional -apuohjelman asentaminen

Windows®-käyttöjärjestelmään suunnitellun BRAdmin Professional -apuohjelman avulla hallitaan verkkoon liitettyjä Brother-laitteita, kuten verkkovalmiita monitoimilaitteita ja/tai verkkovalmiita tulostimia lähiverkkoympäristössä (LAN).

Macintosh®-käyttäjät voivat ladata Brother Solutions Center -sivustosta

(<http://solutions.brother.com>) BRAdmin Light -ohjelman Macintosh®-ympäristöön.

BRAdmin Professional -apuohjelmalla voidaan hallita myös muiden valmistajien laitteita, jotka tukevat SNMP-protokollaa (Simple Network Management Protocol).

Lisätietoa BRAdmin Professional ja BRAdmin Light -apuohjelmista saat osoitteesta <http://solutions.brother.com>

Windows®-käyttäjät

- 1 Aseta pakkauksen mukana toimitettu CD-ROM-levy CD-asemaan. Avausnäyttö avautuu automaattisesti. Seuraa näytön ohjeita.



- 2 Napsauta päävalikkonäytössä olevaa **Asenna valinnaiset sovellukset** -kuvaketta.

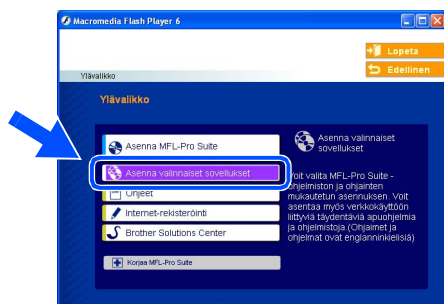

- 3 Napsauta **BRAdmin Professional** ja seuraa näytön ohjeita.

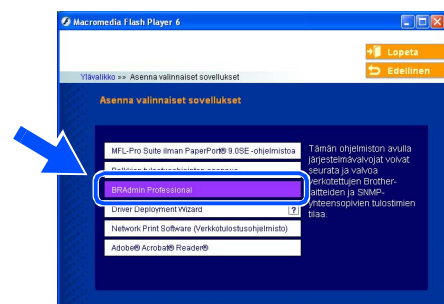

Tulostuspalvelimen oletussalasana on **access**. Voit muuttaa salasanaa BRAdmin Professional -apuohjelman tai verkkoselaimen avulla.

IP-osoitteen, aliverkkopeitteen ja yhdyskäytävän asettaminen BRAdmin Professional -apuohjelman avulla (Windows®-käyttäjät)

- 1 Käynnistä BRAdmin Professional ja valitse TCP/IP.

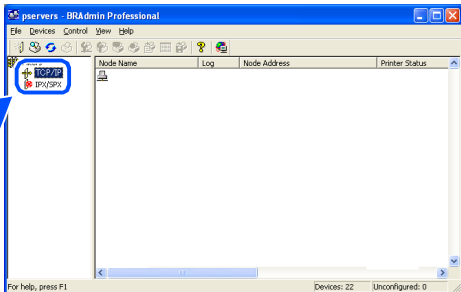

- 2 Valitse **Devices (Laitteet)** -valikosta **Search Active Devices (Etsi aktiivisia laitteita)**. BRAdmin alkaa etsiä uusia laitteita automaattisesti.

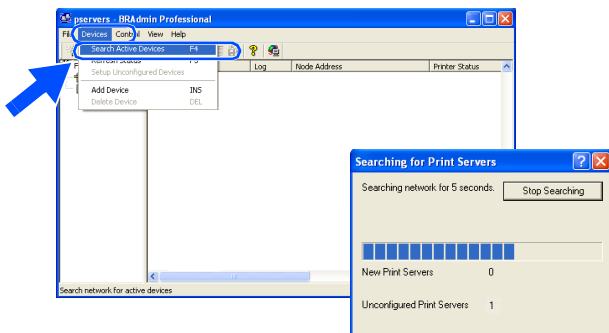

- 3 Kaksoisnapsauta uutta laitetta.

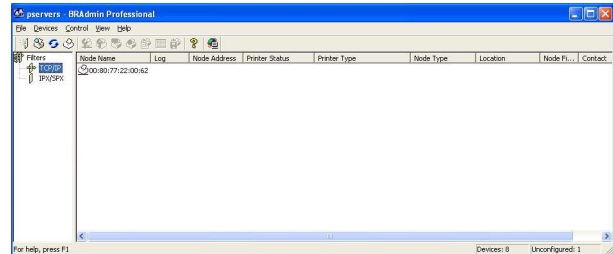

- 4 Syötä **IP Address (IP-osoite)**, **Subnet Mask (Aliverkon peite)** ja **Gateway (Yhdyskäytävä)** ja napsauta **OK**-painiketta.

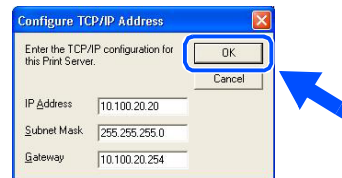

- 5 Osoitetiedot tallentuvat laitteeseen.



Lisätietoa verkkohallinnasta saat ohjelmavalikon Verkkokäyttäjän oppaasta tai osoitteesta <http://solutions.brother.com>

Laitteen
asetukset

Windows®
USB

Windows®
-rinnakkaisliitäntä

Windows
NT® 4.0
-rinnakkaisliitäntä

Windows®
-verkko

Macintosh®
USB

Macintosh®
-verkko

Verkkokäyttäjät

Lisävarusteet

Laitteeseen voidaan liittää seuraavat lisävarusteet. Niiden avulla voit laajentaa laitteen käyttömahdollisuuksia.

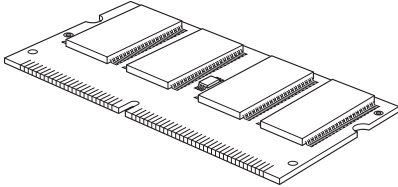
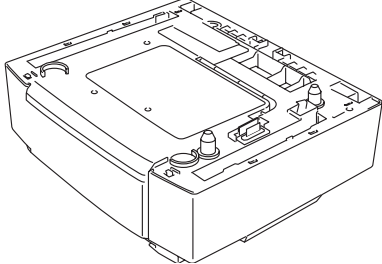
SO-DIMM-muisti	Alapaperikasetti
	LT-27CL
 <p>Muisti voidaan kasvattaa kaikkiaan 576 Mt:n kokoiseksi 144-nastaisten SO-DIMM-muistimoduulien avulla.</p> <p><i>Brother ei toimita aitoja SO-DIMM-muisteja. Lisätietoja on Käyttöoppaan luvussa D: Valinnaiset lisävarusteet.</i></p>	 <p>Toinen, alempi paperikasetti laajentaa paperin latauskapasiteettia kaikkiaan 530 arkkiin.</p>

Tarvikkeet

Näyttöön ilmestyy virheviesti, kun on aika vaihtaa kulutustavarat. Lisätietoja oman laitteesi vaihdettavista tarvikkeista on saatavilla, sivustosta <http://solutions.brother.com> ja omalta Brother-jälleenmyyjältäsi.

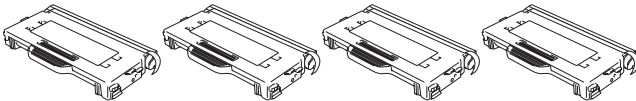
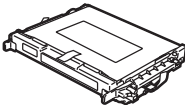
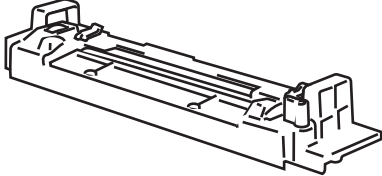
Värikasetit	Jäteväriainepakkaus
 <p>Musta: TN-04BK Syaani: TN-04C Magenta: TN-04M Keltainen: TN-04Y</p>	WT-4CL
OPC-hihnakasetti	Kiinnitysyksikkö
OP-4CL	FP-4CL
	

Tavaramerkit

Brother-logo on Brother Industries Ltd:n rekisteröity tavaramerkki.

Brother on Brother Industries Ltd:n rekisteröity tavaramerkki.

Multi-Function Link on Brother International Corporationin rekisteröity tavaramerkki.

© 2005 Brother Industries Ltd. Kaikki oikeudet pidätetään.

Windows, Microsoft ja Windows NT ovat Microsoftin rekisteröityjä tavaramerkkejä Yhdysvalloissa ja muissa maissa.

Macintosh on Apple Computer, Inc:n rekisteröity tavaramerkki.

Postscript ja Postscript Level 3 ovat Adobe Systems Incorporatedin tavaramerkkejä tai rekisteröityjä tavaramerkkejä.

PaperPort ja OmniPage ovat ScanSoft, Inc:n rekisteröityjä tavaramerkkejä.

Presto! PageManager on NewSoft Technology Corporationin rekisteröity tavaramerkki.

Jokaisella yhtiöllä, jonka ohjelmiston nimi on mainittu tässä käyttöoppaassa, on erityinen ohjelmia koskeva ohjelmistosopimus.

Kaikki muut tässä käyttöoppaassa mainitut tuotemerkit ja tuotenimet ovat omistajiensa rekisteröityjä tavaramerkkejä.

Laadinta- ja julkaisutiedote

Tämä käyttöopas on laadittu ja julkaistu Brother Industries Ltd. -yhtiön valvonnan alaisuudessa, ja siinä esiintyvät tuotekuvaukset ja tekniset tiedot ovat uusimpia.

Pidätämme oikeuden muuttaa tämän käyttöoppaan sisältöä ja teknisiä tietoja ilman varoitusta.

Brother pidättää itsellään oikeuden tehdä muutoksia tässä esitettyihin teknisiin ja materiaaleja koskeviin tietoihin ilman varoitusta, eikä se ole vastuussa mistään vahingoista (mukaan lukien välilliset vahingot), jotka johtuvat luottamuksesta esitettyyn aineistoon mukaan lukien painovirheet tai muut julkaisuun liittyvät virheet, kuitenkin niihin rajoittumatta.

Tämä laite on tarkoitettu ammattikäyttöön.

©2005 Brother Industries, Ltd. ©1998–2005 TROY Group, Inc.

©1983–2005 PACIFIC SOFTWARES INC.

brother®

LF9964012
FIN