

brother®

BRUGSANVISNING

DCP-115C

DCP-120C

DCP-315CN

DCP-340CW

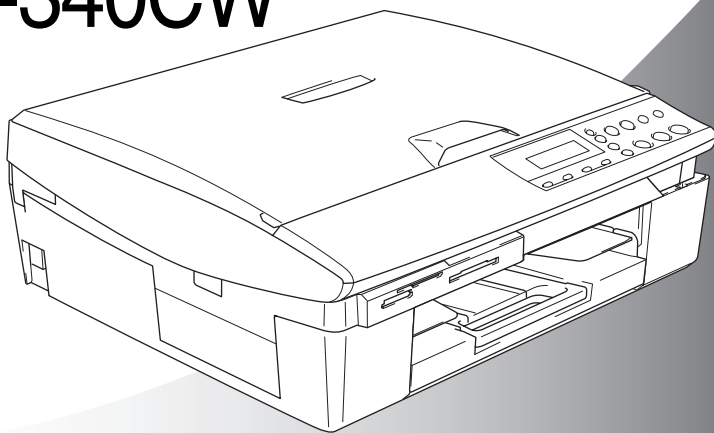

brother®

Hvis du har brug for at kontakte kundeservice,

skal du udfylde følgende oplysninger til fremtidig brug:

**Modelnummer: DCP-115C, DCP-120C, DCP-315CN og
DCP-340CW (sæt en ring omkring dit modelnummer)**

Serienummer:* _____

Købsdato: _____

Købssted: _____

*** Serienummeret findes bag på enheden. Opbevar denne
brugsanvisning sammen med kvitteringen som
permanent købsbevis i tilfælde af tyveri, brand eller
garantiservice.**

Registrer dit produkt online på

<http://www.brother.com/registration/>

Ved at registrere dit produkt hos Brother, vil du blive registreret som den originale ejer af produktet.

Bemærkning om kompilering og publikation

Under overvågning af Brother Industries Ltd. er denne brugsanvisning blevet kompileret og publiceret til at dække de nyeste produktbeskrivelser og specifikationer.

Indholdet af denne brugsanvisning og specifikationerne for dette produkt er underlagt ændringer uden varsel.

Brother forbeholder sig ret til at foretage ændringer uden varsel i specifikationerne og materialet indeholdt heri og vil ikke være ansvarlig for nogen skade (inklusive følgeskade) som følge af tillid til det præsenterede materiale, inklusive, men ikke begrænset til, typografiske fejl og andre fejl i forbindelse med publikationen.



EC Declaration of Conformity

Manufacturer

Brother Industries, Ltd.
15-1, Naeshiro-cho, Mizuho-ku, Nagoya 467-8561, Japan

Plant

Brother Industries (Shen Zhen) Ltd
G02414-1, Bao Chang Li Bonded Transportation Industrial Park,
Bao Long Industrial Estate, Longgang, Shenzhen, China

Herewith declare that:

Product description : Copier Printer
Model Name : DCP-115C, DCP-120C, DCP-315CN
are in conformity with provisions of the Directives applied : Low Voltage Directive
73/23/EEC (as amended by 93/68/EEC) and the Electromagnetic Compatibility Directive
89/336/EEC (as amended by 91/263/EEC and 92/31/EEC and 93/68/EEC).

Product description : Copier Printer
Model Name : DCP-340CW
is in conformity with provisions of the R & TTE Directive (1999/5/EC) and we declare
compliance with the following standards :

Standards applied :

Harmonized :

Safety	EN60950-1:2001
EMC	EN55022: 1998 +A1: 2000 +A2: 2003 Class B EN55024: 1998 +A1: 2001 +A2: 2003 EN61000-3-2: 2000 EN61000-3-3: 1995 +A1: 2001
Radio	EN301 489-1 V1.4.1 EN301 489-17 V1.2.1 EN300 328 V1.6.1

※ Radio applies to DCP-340CW only.

Year in which CE marking was First affixed : 2005

Issued by : Brother Industries, Ltd.
Date : 1st September, 2005
Place : Nagoya, Japan
Signature :



Takashi Maeda
Manager
Quality Management Group
Quality Management Dept.
Information & Document Company

EU-overensstemmelseserklæring under R & TTE-direktivet

Producent

Brother Industries, Ltd.
15-1, Naeshiro-cho, Mizuho-ku,
Nagoya 467-8561, Japan

Fabrik

Brother Industries (Shen Zhen) Ltd
G02414-1, Bao Chang Li Bonded
Transportation Industrial Park,
Bao Lung Industrial Estate,
Longgang, Shenzhen, China

Erklærer hermed, at:

Produktbeskrivelse : Copier Printer
Modelnavn : DCP-115C, DCP-120C, DCP-315CN

er i overensstemmelse med bestemmelserne i det anvendte direktiv: Lavspændingsdirektiv 73/23/EEC (med ændring af 93/68/EEC) og Direktiv om elektromagnetisk kompatibilitet 89/336/EEC (med ændring af 91/263/EEC og 92/31/EEC og 93/68/EEC).

Produktbeskrivelse : Copier Printer
Modelnavn : DCP-340CW

er i overensstemmelse med bestemmelserne i R & TTE-direktiver (1999/5/EC), og at produktet er i overensstemmelse med følgende standarder:

Sikkerhed : EN60950-1:2001
EMC : EN55022:1998+A1:2000 +A2:2003 klasse B
EN55024:1998+A1:2001 +A2:2003
EN61000-3-2:2000
EN61000-3-3:1995 +A1:2001
Radio : EN301 489-1 V1.4.1
EN301 489-17 V1.2.1
EN300 328 V1.6.1

※ Radio gælder kun for DCP-340CW.

Det år, hvor CE-mærkning første gang blev vedhæftet: 2005







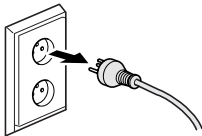

Udstedt af : Brother Industries, Ltd.
Dato : 1. september 2005
Sted : Nagoya, Japan

Sikkerhedsforanstaltninger

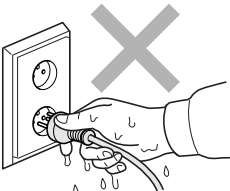
Sådan bruges maskinen sikkert

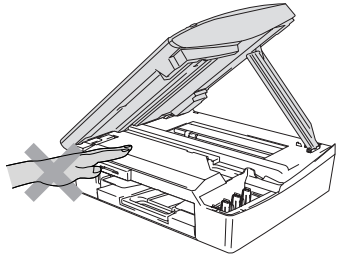
Læs disse instruktioner til senere reference, og før der forsøges udført vedligeholdelse.

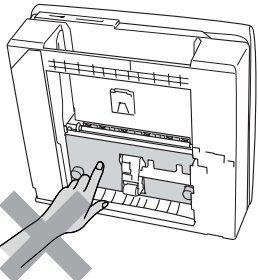
ADVARSEL

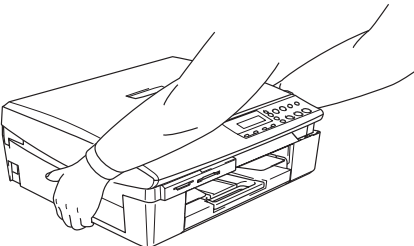
	<p>Der findes højspændingselektroder i den maskine. Før du rengør maskinen, skal du sikre, at netledningen er taget ud af stikkontakten.</p> 		<p>Rør ikke ved stikket med våde hænder. Dette kan give elektrisk stød.</p> 
	<p>Anbring ikke hænderne på kanten af maskinen under scannerlåget, så du undgår at komme til skade.</p> 		<p>Undgå at berøre det område, der er skravet på illustrationen, så du ikke kommer til skade.</p> 
	<p>Når du flytter maskinen skal du løfte den fra basisenheden ved at anbringe en hånd på hver side af enheden, som vist på illustrationen. Bær IKKE maskinen ved at holde den i scannerlåget.</p> 		



De fleste illustrationer i denne Brugsanvisning viser DCP-115C.

ADVARSEL

Dette produkt skal installeres i nærheden af en stikkontakt med nem adgang. Hvis der opstår en nødsituation, skal du trække netstikket ud af stikkontakten for at afbryde strømmen helt.

Forsigtig

For at bevare den bedste udskriftkvalitet, anbefaler vi, at du bruger **On/Off** tasten til at afbryde din maskine. Træk ikke netledningen ud af stikket med mindre du skal flytte maskinen eller foretage vedligeholdelsesarbejde. Hvis du skal afbryde din maskine fra strømmen, skal datoen og klokkeslættet indstilles igen. (Se Hurtig installationsanvisning.)

Valg af placering

Anbring maskinen på et fladt, stabilt underlag, der er fri for vibrationer og stød, f.eks. et skrivebord. Anbring maskinen i nærheden af en almindelig jordforbundet stikkontakt. Vælg en placering, hvor temperaturen holder sig mellem 10° og 35° C.

! Forsigtig

- Undgå at anbringe maskinen i et befærdet område.
- Undgå at anbringe maskinen på et gulvtæppe.
- Undgå at anbringe den i nærheden af varmeapparater, klimaanlæg, vand, kemikalier eller køleskabe.
- Undgå at udsætte maskinen for direkte sollys, stærk varme, fugtighed eller støv.
- Undgå at tilslutte maskinen til stikkontakter, der styres af vægafbrydere eller automatiske tidsure.
- Afbrydelse af strømmen kan slette oplysningerne i maskinens hukommelse.
- Tilslut ikke maskinen til stikkontakter på samme kredsløb som store apparater eller andet udstyr, der kan forstyrre strømforsyningen.

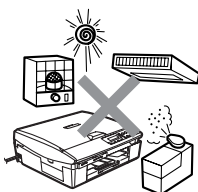

Sådan får du adgang til den komplette brugsanvisning

Denne brugsanvisning indeholder ikke alle oplysninger om maskinen, såsom brug af avancerede funktioner som printeren, scanneren og netværket. Når du er parat til at læse de detaljerede oplysninger om disse funktioner, skal du læse den komplette brugsanvisning, som findes i afsnittet "Dokumentation" på cd-rom'en.



Netværket er kun tilgængeligt for DCP-315CN og DCP-340CW.

Sådan får du vist dokumentation (til Windows®)

I menuen **Start** skal du vælge **Brother, MFL Pro Suite DCP-XXXX** (hvor XXXX er modelbetegnelsen) og derefter vælge **Brugsanvisning**.

—ELLER—

- 1 Tænd pc'en. Sæt Brother cd-rom'en med navnet Windows® i cd-rom-drevet.
- 2 Hvis du får vist skærbilledet med modelnavnet, skal du klikke på dit modelnavn.
- 3 Hvis du får vist sprogskærbilledet, skal du klikke på dit sprog. Cd-rom-hovedmenuen vises.



Hvis dette vindue ikke vises, skal du bruge Windows® Stifinder til at køre programmet setup.exe fra rodmappen på Brother cd-rom'en.

- 4 Klik på **Dokumentation**.

5 Klik på den dokumentation, du vil læse.

- **Hurtig installationsvejledning:** Opsætnings- og softwareinstallationsinstruktioner
- **Brugsanvisning (3 manualer):** Brugsanvisning til stand-alone funktioner, Brugsanvisning til software og Brugsanvisning til netværk (kun DCP-315CN og DCP-340CW)
- **PaperPort® Brugsanvisning:** Dokumenthåndteringssoftware

Sådan finder du scanningsinstruktioner

Der er adskillige måder du kan scanne dokumenter på. Du kan finde instruktionerne på følgende måde:

Brugsanvisning til software:

- Scanning på side 2-1
(Til Windows® 98/98SE/Me/2000 Professional og Windows® XP)
- ControlCenter2 på side 3-1
(Til Windows® 98/98SE/Me/2000 Professional og Windows® XP)
- Netværksscanning (kun DCP-315CN og DCP-340CW) på side 4-1

PaperPort® Brugsanvisning

- Instruktioner til scanning direkte fra ScanSoft® PaperPort®

Sådan finder du instruktioner til netværksopsætning (kun DCP-340CW)

Din maskine kan tilsluttes et trådløst eller kabelført netværk.

Du kan finde grundlæggende opsætningsinstruktioner i Hurtig installationsanvisning.

Se Netværksbrugsanvisningen, hvis du ønsker yderligere oplysninger, eller hvis dit AccessPoint understøtter SecureEasySetup™.

Sådan får du vist dokumentationen (til Macintosh®)

- 1 Tænd din Macintosh. Sæt Brother cd-rom'en med navnet Macintosh® i cd-rom-drevet. Følgende vindue vises.



- 2 Dobbeltklik på ikonet **Dokumentation**.
- 3 Skærbilledet Sprog vises - dobbeltklik på dit sprog.
- 4 Klik på den dokumentation, du vil læse.
 - **Hurtig installationsvejledning:** Opsætnings- og softwareinstallationsinstruktioner
 - **Brugsanvisning (3 manualer):** Brugsanvisning til stand-alone funktioner, Brugsanvisning til software og Brugsanvisning til netværk (kun DCP-315CN og DCP-340CW)

Sådan finder du scanningsinstruktioner

Der er adskillige måder du kan scanne dokumenter på. Du kan finde instruktionerne på følgende måde:

Brugsanvisning til software:

- Scanning på side 9-1
(For Mac OS® 9.1-9.2/Mac OS® X 10.2.4 eller nyere)
- ControlCenter2 (Mac OS® X 10.2.4 eller nyere) på side 10-1
- Netværksscanning (kun DCP-315CN og DCP-340CW)
(til Mac OS® X 10.2.4 eller nyere) på side 11-1

Presto!® PageManager® Brugsanvisning

- Instruktioner til scanning direkte fra Presto!® PageManager®

Sådan finder du instruktioner til netværksopsætning (kun DCP-340CW)

Din maskine kan tilsluttes et trådløst eller kabelført netværk.

Du kan finde grundlæggende opsætningsinstruktioner i Hurtig installationsanvisning.

Se Netværksbrugsanvisningen, hvis du ønsker yderligere oplysninger, eller hvis dit AccessPoint understøtter SecureEasySetup™.

Indholdsfortegnelse

1

Introduktion	1-1
Anvendelse af denne brugsanvisning	1-1
Sådan finder du oplysninger	1-1
Symboler anvendt i denne brugsanvisning	1-1
Kontrolpaneloversigt	1-2
Advarselslampeindikationer	1-4
Ilægge dokumenter	1-5
Anvendelse af ADF'en (automatisk dokumentfremfører) (kun DCP-120C og DCP-340CW)	1-5
Bruge scannerglaspladen	1-7
Om papir	1-8
Anbefalet papir	1-8
Håndtere og bruge specialpapir	1-9
Papirtype og –størrelse for hver funktion	1-10
Papirvægt, tykkelse og kapacitet	1-11
Papirkapaciteten i udgangspapirstøtten	1-11
Printbart område	1-12
Sådan ilægges papir, konvolutter og postkort	1-13
Sådan ilægges papir eller andre medier	1-13
Sådan ilægges konvolutter	1-15
Sådan ilægges postkort	1-16

2

Tage kopier	2-1
Bruge maskinen som kopimaskine	2-1
Tage en enkelt kopi	2-1
Tage flere kopier	2-1
Stop kopiering	2-1
Bruge Copy-tasterne	2-2
Forøgelse af kopieringshastighed eller -kvalitet	2-3
Forstørrelse eller reduktion af det kopierede billede	2-4
Ændring af de midlertidige kopiindstillinger	2-6
Indstil papirtype	2-7
Indstil papirstørrelse	2-7
Justering af lysstyrken	2-8
Sortere kopier ved hjælp af ADF'en (kun DCP-120C og DCP-340CW)	2-8
Lave N i 1 kopi eller plakat (Sidelayout)	2-9
Ændre standardkopiindstillingerne	2-12
Indstil papirtype	2-12
Indstil papirstørrelse	2-13
Forøgelse af kopieringshastighed eller -kvalitet	2-13

Justering af lysstyrken	2-14
Justering af kontrast	2-14
Justering af farvemætningen	2-15
Lovmæssige begrænsninger	2-16

3

Walk-Up PhotoCapture Center™	3-1
Introduktion	3-1
PhotoCapture Center™-krav	3-2
Godt i gang	3-3
Udskrive indekset (miniaturebilleder)	3-5
Udskrive billeder	3-6
DPOF-udskrivning	3-8
Ændre standardindstillingerne	3-9
Forøgelse af kopieringshastighed eller -kvalitet	3-9
Indstil papir og størrelse	3-9
Justering af lysstyrken	3-10
Justering af kontrast	3-10
Farveforbedring	3-11
Beskæring	3-12
Uden kanter	3-13
Scan til kort	3-13
Ændre standardkvaliteten	3-14
Ændre standard filformatet sort & hvid	3-15
Ændre filformatet standardfarve	3-15
Forstå fejlmeddelelserne	3-16
Bruge PhotoCapture Center™ fra din computer	3-16

4

Software- og netværksfunktioner	4-1
----------------------------------------------	------------

5

Vigtige oplysninger	5-1
Af hensyn til din sikkerhed	5-1
LAN-forbindelse (kun DCP-315CN og DCP-340CW)	5-1
Erklæring om overholdelse af ENERGY STAR®	5-1
EU-direktiv 2002/96/EF og EN50419	5-2
Vigtige sikkerhedsinstruktioner	5-2
Varemærker	5-4

6

Fejlfinding og regelmæssig vedligeholdelse	6-1
Fejlfinding	6-1
Fejlmeddelelser	6-1
Dokumentstop (kun DCP-120C og DCP-340CW)	6-3
Dokumentet sidder fast øverst i ADF-enheden	6-3
Dokumentet sidder fast i ADF-enheden	6-3

Printerstop eller papirstop	6-4
Papiret sidder fast i papirmagasinet	6-4
Der er papirstop inden i maskinen	6-5
Hvis du har problemer med din maskine	6-7
Sådan ændres LCD-sproget	6-11
Sådan forbedrer du LCD-visningen	6-11
Indstille bipperlydstyrken	6-11
Sådan forbedres udskriftkvaliteten	6-12
Rense printheadet	6-12
Kontroller udskriftkvaliteten	6-13
Kontroller udskriftjusteringen	6-15
Kontrollere blæk mængden	6-16
Pakning og forsendelse af maskinen	6-17
Regelmæssig vedligeholdelse	6-20
Rengøring af scanneren	6-20
Rens maskinens printerpladen	6-21
Rensning af papiroptagningsrullen	6-22
Udskiftning af blækpatronerne	6-23

A

Appendiks	A-1
Programmering på skærmen	A-1
Menutabel	A-1
Udskrive rapporter	A-1
Menutaster	A-2

S

Specifikationer	S-1
Produktbeskrivelse	S-1
Generelt	S-1
Udskriftmedier	S-2
Kopiere	S-3
PhotoCapture Center™	S-4
Scanner	S-5
Printer	S-6
Interfaces	S-6
Computerkrav	S-7
Forbrugsstoffer	S-8
Netværk (LAN) (kun DCP-315CN og DCP-340CW)	S-9

Indeks	I-1
---------------------	------------

1 Introduktion

Anvendelse af denne brugsanvisning

Tak fordi du købte en Brother Digital Copier/Printer (DCP). Din maskine er enkel at bruge med en vejledning på LCD-displayet, som hjælper dig igennem programmering af den. Du kan få det optimale ud af din maskine, hvis du læser denne brugsanvisning.

Sådan finder du oplysninger

Alle kapiteloverskrifter og underoverskrifter findes i indholdsfortegnelsen. Du vil kunne finde oplysninger om en bestemt facilitet eller funktion ved at se i indekset bagerst i denne brugsanvisning.

Symboler anvendt i denne brugsanvisning

I hele denne brugsanvisning finder du symboler, der henleder opmærksomheden på vigtige advarsler, bemærkninger og handlinger. For at gøre tingene tydeligere og hjælpe dig med at trykke på de rigtige taster, har vi anvendt en speciel skrifttype og tilføjet nogle meddelelser, der vises på LCD'et.

Fed Fed skrift identificerer bestemte taster på maskinens kontrolpanel.

Kursiv Kursiv skrift fremhæver et vigtigt punkt eller henviser til et relateret emne.

Courier New Skrifttypen Courier New identificerer meddelelser på LCD'et på maskinen.



Advarsler giver dig besked om, hvordan du undgår personskade.



Foholdsregler der angiver procedurer, du skal følge eller undgå for at forhindre eventuel beskadigelse af maskinen eller andre anordninger.



Bemærkninger fortæller, hvordan du skal reagere i en situation, der kan opstå, eller giver tip om, hvordan funktionen virker sammen med andre funktioner.



Forkert opsætning gør opmærksom på enheder og funktioner, der ikke er kompatible med maskinen.

Kontrolpaneloversigt

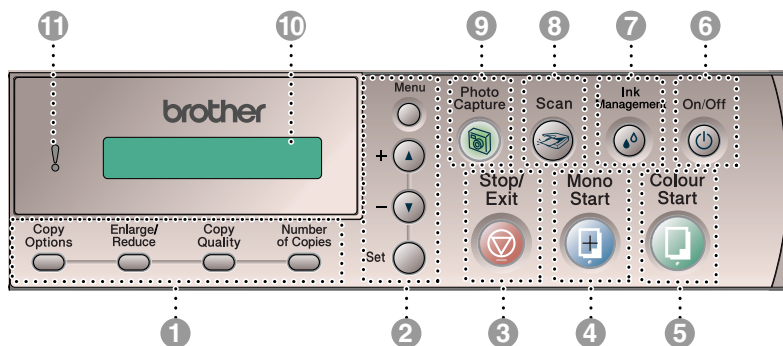

1 Kopitaster

(Midlertidige indstillinger):

Copy Options

Du kan hurtigt og nemt vælge midlertidige indstillinger til kopiering.

Enlarge/Reduce

Gør det muligt at forstørre eller reducere kopier afhængig af det størrelsesforhold, du vælger.

Copy Quality

Brug denne tast til midlertidig ændring af kvaliteten ved kopiering.



Number of Copies

Brug denne tast til at tage flere kopier.

2 Menutaster:

Menu

Giver dig adgang til Menu for at programmere.

+  eller - 

Tryk for at rulle gennem menuerne og indstillingerne.

Du kan også bruge disse taster til at indtaste nummeret.

Set

Giver dig mulighed for at gemme dine indstillinger i maskinen.

3 Stop/Exit

Stopper en funktion eller afslutter menuen.

4 Mono Start

Giver dig mulighed for at lave sort-hvide kopier.

5 Colour Start

Giver dig mulighed for at lave farve-kopier.

Giver dig desuden mulighed for at starte en scanning (i farver eller sort/hvid, afhængigt af scanningsindstillingen i ControlCenter2-softwaren).

6 On/Off

Du kan tænde og slukke maskinen. Giver dig desuden mulighed for at starte en scanning (i farver eller sort/hvid, afhængigt af scanningsindstillingen i ControlCenter2-softwaren).

7 Ink Management

Gør det muligt at rense printhovederne, kontrollere udskriftkvaliteten og den tilgængelige mængde blæk.

8 Scan

Giver dig også mulighed for at starte en scanning.

9 PhotoCapture

Giver adgang til PhotoCapture Center™.

10 **LCD (Liquid Crystal Display)**

Viser meddelelser på skærmen som hjælp til opsætning og brug af maskinen.

LCD-eksemplerne i denne vejledning er for modeller med et en-linjesdisplay. Der kan forekomme små forskelle mellem de viste eksempler og modeller med et to-linjesdisplay.

(kun DCP-340CW)

Når maskinen er tilsluttet et trådløst netværk, vises styrken i det trådløse signal via en indikator med fire niveauer i højre side af maskinens LCD-skærm.



11 **! Advarselsslampe**

Bliver rød, når LCD-displayet viser en fejl- eller en vigtig statusmeddelelse.

Advarselslampeindikationer

Advarselslampen (LED) lyser, når der er et problem med maskinen. Du kan tjekke LCD-displayet for at få flere oplysninger om problemet.

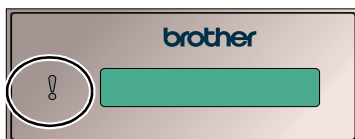

LED	Maskinens status	Beskrivelse
! Sluk	Klar	Maskinen er klar til brug.
! Rød	Låget er åbent	Låget er åbent. Luk låget. (se <i>Fejlmeddelelser</i> på side 6-1.)
	Blæk tom	Udskift blækpatronen med en ny. (se <i>Udskiftning af blækpatronerne</i> på side 6-23.)
	Papirfejl	Læg papir i papirbakken, eller fjern papirstoppet. Check LCD-meddelelsen. (se <i>Fejlfinding og regelmæssig vedligeholdelse</i> på side 6-1.)
	Andet	Check LCD-meddelelsen. (se <i>Fejlfinding og regelmæssig vedligeholdelse</i> på side 6-1.)

Ilægge dokumenter

Du kan lave kopier og scanne fra ADF'en (automatisk dokumentfremfører) eller fra scannerglaspladen.

Anvendelse af ADF'en (automatisk dokumentfremfører) (kun DCP-120C og DCP-340CW)

ADF'en kan indeholde op til 10 sider og fremfører hvert ark enkeltvis. Brug standard (80 g/m²) papir, og luft altid siderne, før du lægger dem i ADF'en.

- ⊘ Brug IKKE papir, der er krøllet, rynket, foldet, skævt, hæftet, er forsynet med papirclips, sammenklistret eller forsynet med tape.
Brug IKKE karton, avispapir eller stof. (Se oplysninger om kopiering eller scanning af denne type dokumenter i se *Bruge scannerglaspladen* på side 1-7).
- Sørg for, at dokumenter, der er skrevet med blæk, er helt tørre.
- Dokumenter skal være 147-216 mm brede og 147-356 mm lange.

- 1 Luft siderne godt. Sørg for at anbringe dokumenterne med **forsiden nedad og øverste kant forrest** i ADF'en, indtil du kan mærke, at de berører fremføringsrullen.
- 2 Indstil papirstyrene, indtil de passer til dokumenternes bredde.
- 3 Fold ADF-outputstøtteklappen ud.

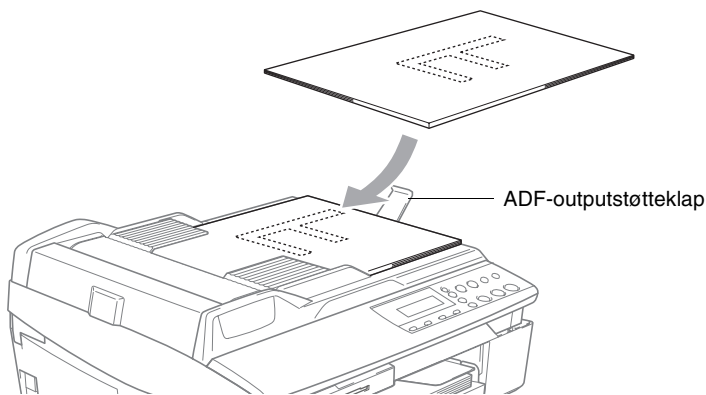

- ! Træk **IKKE** i dokumentet, mens det fremføres.
- ! Når ADF'en skal anvendes, skal scannerglaspladen være tom.

Bruge scannerglaspladen

Du kan bruge scannerglaspladen til at kopiere eller scanne sider i en bog eller én side ad gangen. Dokumenter kan være op til 216 mm brede og 297 mm lange.



(kun DCP-120C og DCP-340CW) Når scannerglaspladen skal anvendes, skal ADF'en være tom.

1 Løft dokumentlåget.

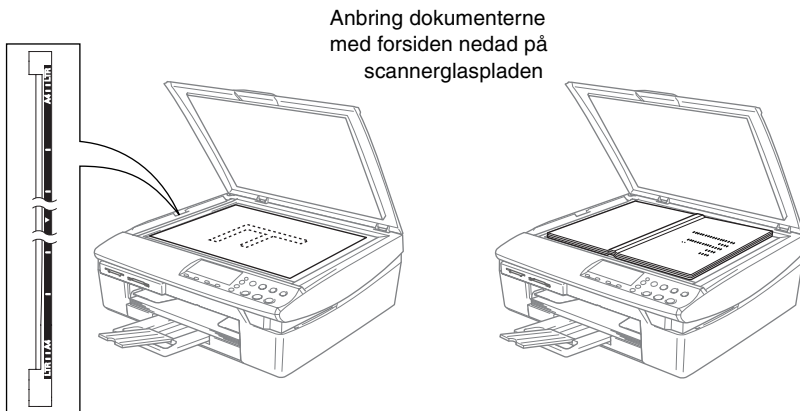

2 Centrér dokumentet med forsiden nedad på scannerglaspladen ved hjælp af dokumentstyrene til venstre.

3 Luk dokumentlåget.



Hvis dokumentet er en bog eller er tykt, må du ikke smække låget ned eller trykke på det.

Om papir

Udskriftkvaliteten kan påvirkes af den type papir, du anvender i maskinen.

Du opnår den bedste udskriftkvalitet for de valgte indstillinger, hvis du altid indstiller Papirtype til at passe til den type papir, du lægger i. Du kan bruge almindeligt papir, inkjetpapir (papir med belægning), glittet papir, transparenter og konvolutter.

Det anbefales at teste de forskellige papirtyper før indkøb af store mængder.

Følg papir anbefalingerne herunder for de bedste resultater.



- Når du udskriver på inkjetpapir (papir med belægning), transparenter og glittet papir, skal du sørge for at vælge det rigtige medie under fanen “Grundlæggende” i printerdriveren eller i indstillingen Papirtype i menuen.
- Når du printer på skinnende papir fra Brother, skal arket med anvisningerne, der følger med det skinnende papir, sættes i papirbakken først og derefter placeres det skinnende papir på arket med anvisninger.
- Når du bruger transparenter eller glittet papir, skal du fjerne hvert ark med det samme for at forhindre udtværing eller papirstop.
- Undgå at berøre den udskrevne overflade af papiret lige efter udskrivning. Overfladen kan stadig være fugtig, og du kan få blæk på fingrene.

Anbefalet papir

For at få den bedste udskriftkvalitet, anbefaler vi, at du bruger Brother-papir. (Se tabellen herunder.)

Hvis du ikke kan få Brother-papir i dit land, anbefaler vi, at du tester forskellige typer papir før du køber større mængder.

Vi anbefaler brug af “3M Transparency Film”, når du udskriver på transparenter.

Brother-papir

Papirtype	Element
A4 almindeligt	BP60PA
A4 glittet	BP60GLA
A4 Inkjet (Photo Matte)	BP60MA
10 x 15 cm glittet	BP60GLP

Håndtere og bruge specialpapir

- Opbevar papir i originalemballagen, og hold denne lukket. Opbevar papiret fladt og væk fra fugt, direkte sollys og varme.
- Den belagte side af glittet papir er skinnende. Undgå at berøre den skinnende (belagte) side. Ilæg det glittede papir med den skinnende side nedad.
- Undgå at berøre begge sider af transparenter, da de let absorberer vand og sved, hvorved der kan forekomme forringet udskriftkvalitet. Transparenter designet til laserprintere/kopimaskiner kan plette dit næste dokument. Brug kun transparenter, der er anbefalet til inkjetudskrivning.

⊘ Brug ikke papir:

- der er beskadiget, krøllet, rynket eller har en uregelmæssig form

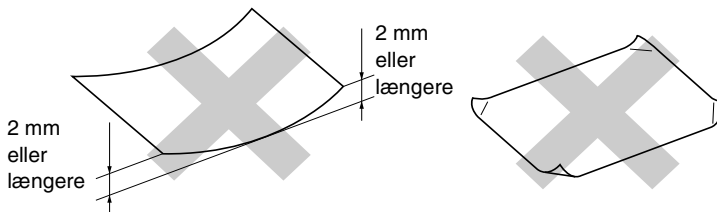

- der er meget skinnende eller har en kraftig struktur
- der tidligere er udskrevet på en printer
- der ikke kan arrangeres ensartet ved stakning
- der er fremstillet med korte fibre

Papirtype og –størrelse for hver funktion

Papirtype	Papirstørrelse	Brug			
		Kopi	PhotoCapture	Printer	
Papir	Letter	216 x 279 mm (8 1/2" x 11")	Ja	Ja	Ja
	A4	210 x 297 mm (8.3" x 11.7")	Ja	Ja	Ja
	Legal	216 x 356 mm (8 1/2" x 14")	Ja	—	Ja
	Executive	184 x 267 mm (7 1/4" x 10 1/2")	—	—	Ja
	JIS B5	182 x 257 mm (7.2" x 10.1")	—	—	Ja
	A5	148 x 210 mm (5.8" x 8.3")	Ja	—	Ja
	A6	105 x 148 mm (4.1" x 5.8")	—	—	Ja
	Foto	102 x 152 mm (4" x 6")	Ja	Ja	Ja
	Photo L	89 x 127 mm (3 1/2" x 5")	—	—	Ja
	Photo 2L	127 x 178 mm (5" x 7")	—	Ja	Ja
Kort	Indekskort	127 x 203 mm (5" x 8")	—	—	Ja
	Postkort 1	100 x 148 mm (3.9" x 5.8")	—	—	Ja
	Postkort 2 (Dobbelt)	148 x 200 mm (5.8" x 7.9")	—	—	Ja
	C5 Konvolut	162 x 229 mm (6.4" x 9")	—	—	Ja
	DL Konvolut	110 x 220 mm (4.3" x 8.7")	—	—	Ja
	COM-10	105 x 241 mm (4 1/8" x 9 1/2")	—	—	Ja
	Monarch	98 x 191 mm (3 7/8" x 7 1/2")	—	—	Ja
	JE4 Konvolut	105 x 235 mm (4.1" x 9.3")	—	—	Ja
	Letter	216 x 279 mm (8 1/2" x 11")	Ja	—	Ja
	A4	210 x 297 mm (8.3" x 11.7")	Ja	—	Ja
Konvolutter					
Transparenter					

Papirvægt, tykkelse og kapacitet

Papirtype		Vægt	Tykkelse	Antal ark
Papir	Almindeligt papir	64 til 120 g/m ² (17 til 32 lb)	0,08 til 0,15 mm (0.003" til 0,006 ")	100*
	Inkjetpapir	64 til 200 g/m ² (17 til 53 lb)	0,08 til 0,25 mm (0.003" til 0,01 ")	20
	Glittet papir	Op til 220 g/m ² (Op til 58 lb)	Op til 0,25 mm (Op til 0,01")	20
Kort	Fotokort	Op til 240 g/m ² (Op til 64 lb)	Op til 0,28 mm (Op til 0,01")	20
	Indekskort	Op til 120 g/m ² (Op til 32 lb)	Op til 0,15 mm (Op til 0,006")	30
	Postkort	Op til 200 g/m ² (Op til 53 lb)	Op til 0,23 mm (Op til 0,01")	30
Konvolutter		75 til 95 g/m ² (20 til 25 lb)	Op til 0,52 mm (Op til 0,02")	10
Transparenter		—	—	10

* Op til 50 ark for papir i Legal-format (80 g/m²).

* Op til 100 ark af 80 g/m²

Papirkapaciteten i udgangspapirstøtten

Udgangspapirstøtte	<p>Op til 25 ark à 80 g/m² (A4)</p> <ul style="list-style-type: none"> ■ Transparenter eller glittet papir skal tages ud af udgangspapirstøtten én side ad gangen for at undgå udtværing. ■ Legal-papir kan ikke stakkes på udgangspapirstøtten.
--------------------	-------------------------------------------------------------------------------------------------------------------------------------------------------------------------------------------------------------------------------------------------------------------------------------

Printbart område

Nedenstående tal viser ikke-printbare områder på papirark og konvolutter.

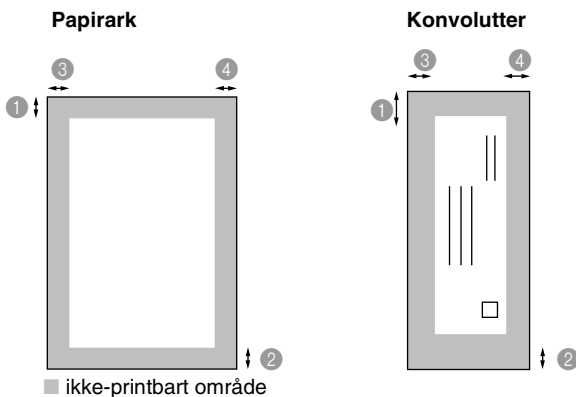

	① Top	② Bund	③ Venstre	④ Højre
Ark	3 mm (0 mm)* ¹	3 mm (0 mm)* ¹	3 mm (0 mm)* ¹	3 mm (0 mm)* ¹
Konvolutter	12 mm	24 mm	3 mm	3 mm

*¹ Når du har slået Uden Kanter funktionen til.



- Det printbare område afhænger af printerindstillingerne.
- Ovenstående tal er tilnærmede værdier, og det printbare område varierer, afhængigt af den type papirark du bruger.

Sådan ilægges papir, konvolutter og postkort

Sådan ilægges papir eller andre medier

- 1 Tag papirmagasinet helt ud af maskinen og fjern låget.

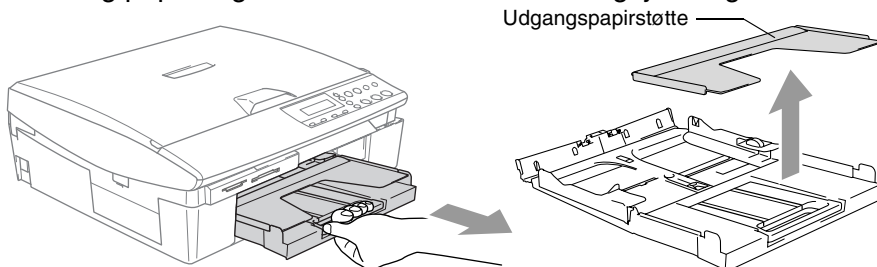

- 2 Tryk og lad papirstyrene glide på plads, så de passer til papirbredden.

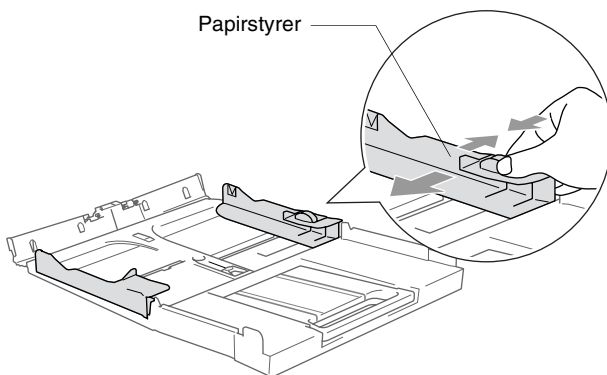

- 3 Træk papirholderen ud og åbn papirholderklappen.

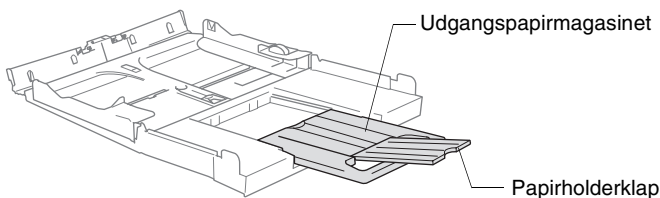

Brug papirholderklappen til størrelserne Letter, Legal eller A4.

4 Luft papirstakken godt for at undgå papirstop og fremføringsfejl.

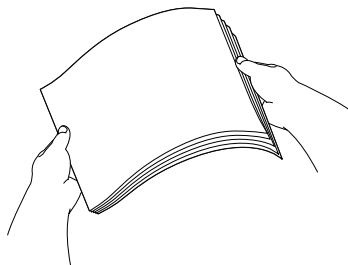

5 Sæt forsigtigt papiret i papirmagasinet med udskriftsiden nedad og overkanten (papirets top) først.

Sørg for, at papiret er fladt og under maksimumpapirmærket.



■ Sørg for, at papirsidestyrene berører papirets sider.

■ Pas på ikke at skubbe for langt ind. Det kan løfte sig bag i bakken og medføre fremføringsproblemer.

6 Sæt magasinets låg på og skub papirmagasinet helt ind i maskinen.

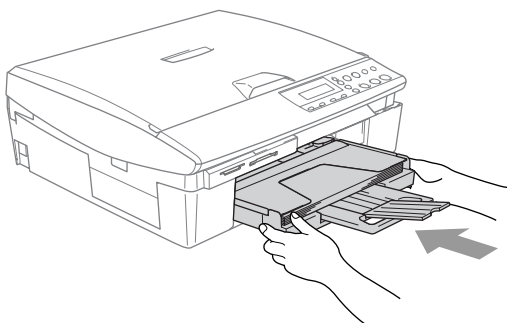

Sådan ilægges konvolutter

- Brug konvolutter på 75-95 g/m².
- Nogle konvolutter kræver margenindstillinger i programmet. Sørg for, at der først foretages en testudskrift.
- ⊘ For at undgå mulig skade på fremføringsmekanismen, må de konvolutter, der er vist herunder, ikke bruges.

BRUG IKKE KONVOLUTTER:			
<ul style="list-style-type: none">■ der har en poset udformning■ der er præget (er forsynet med hævet skrift)■ der er forsynet med lukkeanordninger■ der ikke er foldet skarpt■ der er fortrykt på indersiden			
■ Lim 	■ Afrundet klap 	■ Dobbelt klap 	■ Trekantet klap 

Sådan ilægges konvolutter

- 1 Tryk konvolutternes hjørner og sider sammen for at gøre dem så flade som muligt, før du lægger dem i.
-  Hvis konvolutterne fremføres dobbelt, skal du lægge én konvolut i papirmagasinet ad gangen.

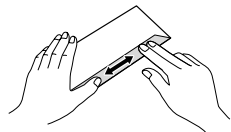
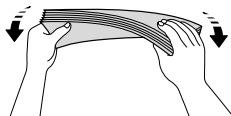
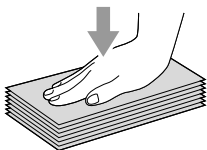

- 2 Sæt forsigtigt konvolutterne i papirmagasinet med adressesiden nedad og overkanten (toppen af konvolutterne) først. Lad papirstyrene glide på plads, så de passer til konvolutternes bredde.

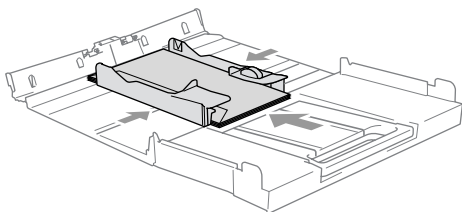

Hvis der er problemer med udskrivning på konvolutter, kan du prøve følgende muligheder:

- 1 Åbn konvoluttens flap.
- 2 Sørg for, at den åbne flap enten er i siden af konvolutten eller på konvoluttens bagkant, når der udskrives.
- 3 Juster størrelsen og margen i dit program.

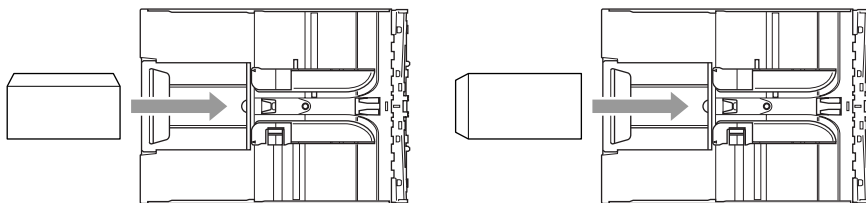

Sådan ilægges postkort

- 1 Løft papirstoppet og læg postkort i papirmagasinet. Lad papirstyrene glide på plads, så de passer til postkortenes bredde.

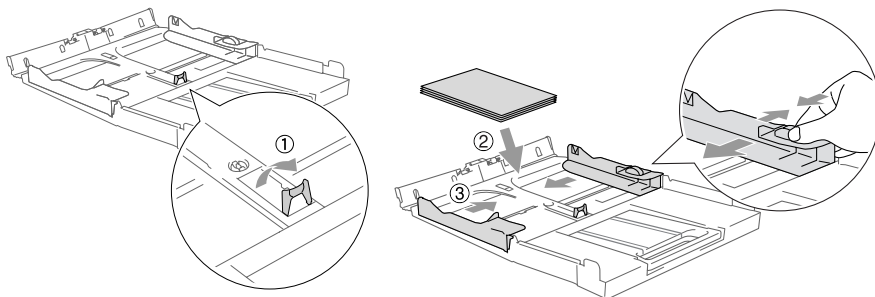

2 Tage kopier

Bruge maskinen som kopimaskine

Du kan bruge maskinen som kopimaskine og tage op til 99 kopier ad gangen.

Tage en enkelt kopi

1 Ilæg dokumentet.

2 Tryk på **Mono Start** eller **Colour Start**.



Du kan standse kopieringen ved at trykke på **Stop/Exit**.

Tage flere kopier

1 Ilæg dokumentet.

2 Tryk gentagne gange på **Number of Copies** indtil det ønskede antal kopier vises (op til 99).

—**ELLER**—

Tryk på  for at øge antallet af kopier.

Tryk på  for at reducere antallet af kopier.



Antallet af kopier kan også øges/formindskes ved at holde  eller  nede.

3 Tryk på **Mono Start** eller **Colour Start**.



(kun DCP-120C og DCP-340CW) Sorter kopierne ved at trykke på tasten **Copy Options**. (Se *Ændring af de midlertidige kopiindstillinger* på side 2-6).

Stop kopiering

Du kan standse kopieringen ved at trykke på **Stop/Exit**.

Bruge Copy-tasterne

Hvis du hurtigt vil ændre kopiindstillingerne midlertidigt for den næste kopi, skal du bruge de midlertidige kopitaster. Du kan bruge forskellige kombinationer.

Midlertidige kopitaster

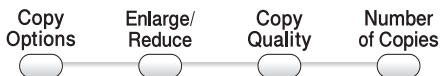

 Disse indstillinger er midlertidige, og maskinen vender tilbage til standardindstillingerne 60 sekunder efter afslutningen på kopieringen.

 Du kan gemme de kopiindstillinger, du bruger mest ved at indstille dem som standard. (Se *Ændre standardkopiindstillingerne* på side 2-12.)

Forøgelse af kopieringshastighed eller -kvalitet

Du kan vælge kopikvaliteten. Standardindstillingen er `Normal`.

Tryk på Copy Quality 	<code>Normal</code>	Anbefalet funktion til almindelige udskrifter. God kopikvalitet med passende kopieringshastighed.
	<code>Fast</code>	Hurtig kopihastighed med det laveste blækforbrug. Brug HURTIG for at spare tid (dokumenter, der skal læses korrektur på, store dokumenter eller mange kopier).
	<code>Best</code>	Brug denne funktion til at kopiere præcise billeder som f.eks. fotografier. BEDSTE bruger den højeste opløsning og den laveste hastighed.

1 Ilæg dokumentet.

2 Tryk gentagne gange på **Copy Quality** for at vælge kopikvaliteten (`Fast`, `Normal` eller `Best`).

3 Tryk på **Mono Start** eller **Colour Start**.

—**ELLER**—

Tryk på de andre midlertidige kopitaster for at vælge flere indstillinger.

Forstørrelse eller reduktion af det kopierede billede

Du kan vælge følgende forstørrelses- eller formindskelsesforhold.

Bruger (25-400%) gør det muligt at indtaste et forhold mellem 25% og 400%.

Tryk på Enlarge/Reduce Enlarge/ Reduce 	Bruger (25-400%)
	200%
	198% 10x15cm- A4
	186% 10x15cm- LTR
	142% A5- A4
	104% EXE- LTR
	100%
	97% LTR- A4
	93% A4- LTR
	83%
	78%
	69% A4- A5
	50%

1 Ilæg dokumentet.

2 Tryk på **Enlarge/Reduce**.

3 Tryk på ▲ eller ▼ for at vælge den ønskede forstørrelse eller formindskelse.

Tryk på **Set**.

—**ELLER**—

Du kan vælge *Bruger* (25-400%) og trykke på **Set**.

Tryk på ▲ eller ▼ for at indtaste et forstørrelses- eller formindskelsesforhold fra 25% til 400%.

Tryk på **Set**.

 Forstørrelses- eller formindskelsesforholdet kan også øges/formindskes ved at holde ▲ eller ▼ . nede

4 Tryk på **Mono Start** eller **Colour Start**.



—**ELLER**—

Tryk på de andre midlertidige kopitaster for at vælge flere indstillinger.

 Specielle kopiindstillinger (2 i 1 (P), 2 i 1 (L), 4 i 1 (P), 4 i 1 (L) eller Plakat) er ikke tilgængelig med **Enlarge/Reduce**.

Ændring af de midlertidige kopiindstillinger



Brug **Copy Options**-tasten, hvis du hurtigt vil angive følgende kopiindstillinger midlertidigt for næste kopi.

Tryk på Copy Options	Menuvalg	Indstillinger	Fabriksindstilling	Side
Copy Options 	 Vælg og tryk på Set	 Vælg og tryk på Set		
	Papirtype	Almindelig/ Inkjet/ Glittet/ Transparent	Almindelig	2-7
	Papirstørrelse	Letter/ Legal/ A4/ A5/ 10 (B) x 15 (H) cm	A4	2-7
	Lysstyrke	- ■■■■ +	- ■■■■ +	2-8
	Stak/Sortér (kun DCP-120C og DCP-340CW)	Stak/Sort	Stak	2-8
	Sidelayout	Fra (1 i 1)/ 2 i 1 (P)/ 2 i 1 (L)/ 4 i 1 (P)/ 4 i 1 (L)/ Plakat (3 x 3)	Fra (1 i 1)	2-9

Når du er færdig med vælge dine indstillinger ved at trykke på **Set**, viser LCD'en Midlertidig opsætn. og vender derefter tilbage til Menuvalg.







Tryk på **Mono Start** eller **Colour Start**, hvis du er færdig med at vælge indstillinger.

—**ELLER**—

Tryk på  eller  for at vælge flere indstillinger.

Indstil papirtype

Hvis der kopieres på en anden type papir end almindeligt papir, skal du vælge den medietype, som du bruger til at få den bedste udskriftkvalitet.

- 1 Ilæg dokumentet.
- 2 Tryk på **Copy Options** og  eller  for at vælge Papirtype.
Tryk på **Set**.
- 3 Tryk på  eller  for at vælge den type papir, du bruger (Almindelig, Inkjet, Glittet eller Transparent).
Tryk på **Set**.
- 4 Tryk på **Mono Start** eller **Colour Start**.
—ELLER—
Tryk på  eller  for at vælge flere indstillinger.

Indstil papirstørrelse

Hvis der kopieres på en anden papirtype end A4-papir, skal du ændre indstillingen for papirstørrelsen.



Du kan kun kopiere på papir af typen Letter, Legal, A4, A5 og Fotokort (10 (B) x 15 (H) cm).

- 1 Ilæg dokumentet.
- 2 Tryk på **Copy Options** og  eller  for at vælge Papirstørrelse.
Tryk på **Set**.
- 3 Tryk på  eller  for at vælge den papirstørrelse, du bruger (Letter, Legal, A4, A5 eller 10 (B) x 15 (H) cm).
Tryk på **Set**.
- 4 Tryk på **Mono Start** eller **Colour Start**.
—ELLER—
Tryk på  eller  for at vælge flere indstillinger.

Justering af lysstyrken

Du kan justere lysstyrken ved kopiering for at gøre kopier mørkere eller lysere.

- 1 Ilæg dokumentet.
- 2 Tryk på **Copy Options** og  eller  for at vælge Lysstyrke.
Tryk på **Set**.



- 3 Tryk på  for at tage en lysere kopi.



—ELLER—

Tryk på  for at tage en mørkere kopi.

Tryk på **Set**.





- 4 Tryk på **Mono Start** eller **Colour Start**.

—ELLER—

Tryk på  eller  for at vælge flere indstillinger.

Sortere kopier ved hjælp af ADF'en (kun DCP-120C og DCP-340CW)

Du kan sortere flere kopier. Siderne stakkes i rækkefølgen 321, 321, 321 osv.

- 1 Ilæg dokumentet.
- 2 Tryk på **Copy Options** og  eller  for at vælge Stak/Sortér.
Tryk på **Set**.
- 3 Tryk på  eller  for at vælge Sort.
Tryk på **Set**.
- 4 Tryk på **Mono Start** eller **Colour Start**.

Lave N i 1 kopi eller plakat (Sidelayout)

Du kan reducere antallet af kopier ved at bruge N i 1 kopifunktion. Det giver dig mulighed for at kopiere to eller fire sider på en side, hvormed du sparer papir. Det er også muligt, at lave en plakat. Når du bruger Plakاتفunktionen, deler du dit dokument i dele, hvorefter delene forstørres, så du kan samle dem til en plakat. Hvis du vil udskrive en plakat, skal du bruge scannerglaspladen.



- Sørg for, at papirstørrelsen er indstillet til A4 eller Letter.
- Du kan bruge N i 1 kopifunktion med kun 100% kopistørrelse.
- (P) betyder Portræt, og (L) betyder Landskab.
- ADF er ikke tilgængelig for DCP-115C og DCP-315CN.

1 Ilæg dokumentet.

2 Tryk på **Copy Options** og eller for at vælge Sidelayout.

Tryk på **Set**.

3 Tryk på eller for at vælge 2 i 1 (P), 2 i 1 (L), 4 i 1 (P), 4 i 1 (L), Plakat (3 x 3) eller Fra (1 i 1).

Tryk på **Set**.

4 Tryk på **Mono Start** for at scanne dokumentet.

Du kan også trykke på **Colour Start**, hvis du bruger plakatlayout eller en DCP-315CN og DCP-340CW.

5 Hvis du laver en plakat eller har anbragt dokumentet i ADF'en, scanner maskinen siden og begynder at udskrive.

Hvis du bruger scannerglaspladen:

6 Når maskinen har scannet siden, viser LCD-displayet:

Tryk på for at scanne næste side.

Næste side?

Ja Nej

7 Læg det næste dokument på scannerglaspladen.

Tryk på **Set**.

Set næste side

Så tast Set

8 Gentag Trin 6 og 7 for hver side i layoutet.

9 Når alle siderne i dokumentet er blevet scannet, skal du trykke på for at afslutte.

 Hvis du har valgt **Glattet** i papirtypeindstillingen for N i 1 kopier, vil maskinen udskrive billederne, som hvis du havde valgt **Normalt** papir.

-  ■ Hvis du laver mange farvekopier, er N i 1 kopier ikke tilgængelig for DCP-315CN og DCP-340CW.
- N i 1 farvekopier er ikke tilgængelig for DCP-115C og DCP-120C.
- Til plakater kan du ikke tage mere end én kopi.

Anbring hver side nedad i den retning og rækkefølge, der er vist nedenfor.

2 i 1 (P)



2 i 1 (L)

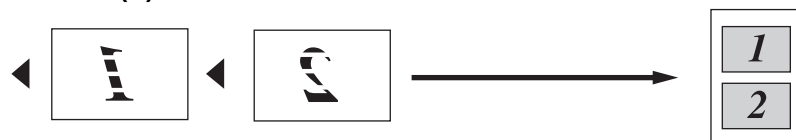

4 i 1 (P)



4 i 1 (L)



Plakat (3x3)

Du kan tage en kopi af et fotografi i plakatstørrelse.

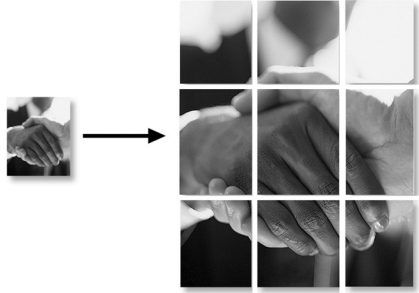







Til plakater kan du ikke tage mere end én kopi.

Ændre standardkopiindstillingerne

Du kan gemme de kopiindstillinger, du bruger mest ved at indstille dem som standard. Disse indstillinger bevares, indtil du ændrer dem igen.

Indstil papirtype

Indstil maskinen til den type papir, du bruger, for at opnå den bedste udskriftkvalitet.







- 1 Tryk på **Menu**.
- 2 Tryk på  eller  for at vælge 1. Kopi.
Tryk på **Set**.
- 3 Tryk på  eller  for at vælge 1. Papirtype.
Tryk på **Set**.
- 4 Tryk på  eller  for at vælge Almindelig, Inkjet, Glittet eller Transparnt.
Tryk på **Set**.
- 5 Tryk på **Stop/Exit**.









Maskinen sender papiret ud med udskriftsiden opad i papirmagasinet foran på maskinen. Når du bruger transparente eller glittet papir, skal du fjerne hvert ark med det samme for at forhindre udtværing eller papirstop.

Indstil papirstørrelse

Du kan bruge fem størrelser papir til udskrivning af kopier: Letter, Legal, A4, A5 og 10x15cm. Når du ændrer typen af papiret i maskinen, skal du ændre indstillingen af Papirstørrelsen samtidigt, så din maskine kan tilpasse kopien på siden.

- 1** Tryk på **Menu**.
- 2** Tryk på  eller  for at vælge 1 .Kopi.
Tryk på **Set**.
- 3** Tryk på  eller  for at vælge 2 .Papirstørrelse.
Tryk på **Set**.
- 4** Tryk på  eller  for at vælge Letter, Legal, A4, A5 eller 10x15cm.
Tryk på **Set**.
- 5** Tryk på **Stop/Exit**.

Forøgelse af kopieringshastighed eller -kvalitet

- 1** Tryk på **Menu**.
- 2** Tryk på  eller  for at vælge 1 .Kopi.
Tryk på **Set**.
- 3** Tryk på  eller  for at vælge 3 .Kvalitet.
Tryk på **Set**.
- 4** Tryk på  eller  for at vælge Normal, Bedste eller Hurtig.
Tryk på **Set**.
- 5** Tryk på **Stop/Exit**.

Justering af lysstyrken

- 1 Tryk på **Menu**.
- 2 Tryk på ▲ eller ▼ for at vælge 1 .Kopi.
Tryk på **Set**.
- 3 Tryk på ▲ eller ▼ for at vælge 4 .Lysstyrke.
Tryk på **Set**.
- 4 Tryk på ▲ for at tage en lysere kopi.
—ELLER—
Tryk på ▼ for at tage en mørkere kopi.
Tryk på **Set**.
- 5 Tryk på **Stop/Exit**.

Justering af kontrast

Du kan ændre kontrasten for at få et billede til at se mere skarpt og livagtigt ud.

- 1 Tryk på **Menu**.
- 2 Tryk på ▲ eller ▼ for at vælge 1 .Kopi.
Tryk på **Set**.
- 3 Tryk på ▲ eller ▼ for at vælge 5 .Kontrast.
Tryk på **Set**.
- 4 Tryk på ▲ for at forøge kontrasten.
—ELLER—
Tryk på ▼ for at formindske kontrasten.
Tryk på **Set**.
- 5 Tryk på **Stop/Exit**.



Justering af farvemætningen

Farvemætning kan kun ændres gennem standardindstillingen.



1 Tryk på **Menu**.

2 Tryk på  eller  for at vælge 1. Kopi.

Tryk på **Set**.

3 Tryk på  eller  for at vælge 6. Farvejustering.

Tryk på **Set**.

4 Tryk på  eller  for at vælge Rød, Grøn eller Blå.

Tryk på **Set**.

5 Tryk på  for at forøge farvemætningen.

—**ELLER**—

Tryk på  for at formindske farvemætningen.

Tryk på **Set**.

6 Gå tilbage til Trin 4 for at vælge den næste farve.

—**ELLER**—

Tryk på **Stop/Exit**.

Lovmæssige begrænsninger

Farvegengivelse af visse dokumenter er ulovlig og kan resultere i enten strafferetligt eller civilretligt ansvar. Denne optegnelse er beregnet som en vejledning mere end en komplet liste over alle mulige forbud. Hvis du er i tvivl, foreslår vi, at du taler med de pågældende myndigheder om eventuelle tvivlsomme dokumenter.

Det følgende er eksempler på dokumenter, der ikke må kopieres:

- Penge
- Obligationer eller andre gældsbeviser
- Deponeringscertifikater
- Militærpapirer eller indkaldelsespapirer
- Pas
- Poststempler (annullerede eller ikke-annullerede)
- Immigrationspapirer
- Sociale dokumenter
- Checks eller bankanvisninger fra myndighederne
- Identifikationsdokumenter, -skilte eller værdighedstegn
- Kørekort og registreringsdokumenter til motorkøretøjer

Copyright-beskyttet materiale må ikke kopieres. Dele af copyright-beskyttet materiale kan kopieres til 'rimeligt brug'. Mange kopier kunne indikere forkert brug.

Kunstværker betragtes på samme måde som copyright-beskyttet materiale.

3 Walk-Up PhotoCapture Center™

Introduktion

Selvom maskinen ikke er forbundet med computeren, kan du udskrive fotos direkte fra det digitale kameramedie. Brother maskinen indeholder fem mediedrev (slots) til brug sammen med populære digitale kameramedier: CompactFlash®, SmartMedia®, Memory Stick®, Memory Stick Pro™, SecureDigital™ (SD kort), MultiMediaCard™ og xD-Picture kort™.



CompactFlash®
(kun Type I)



SmartMedia®



Memory Stick®
Memory Stick Pro™



SecureDigital™
MultiMediaCard™



xD-Picture kort™

PhotoCapture Center™ giver mulighed for at udskrive digitale fotografier fra dit digitale kamera ved høj opløsning til udskrivning af fotografier i høj kvalitet.



- miniSD™ kan bruges med miniSD™ adapteren.
- Memory Stick Duo™ kan bruges med Memory Stick Duo™ adapter.
- Memory Stick Pro Duo™ kan bruges med Memory Stick Pro Duo™ adapter.
- Adaptere er ikke inkluderede i maskinen. Kontakt en leverandør af adaptere.

PhotoCapture Center™-krav

Din maskine er beregnet til at være kompatibel med moderne digitalkameraers billedfiler og mediekort, men læs venligst nedenstående punkter for at undgå fejl.

- DPOF-filen på mediekortet skal have et gyldigt format. (Se *DPOF-udskrivning* på side 3-8.)
- Billedfilens filtype skal være .JPG (andre billedfiler som .JPEG, .TIF, .GIF osv. genkendes ikke).
- Walk-up PhotoCapture Center™ -udskrivning skal udføres adskilt fra PhotoCapture Center™-funktioner ved hjælp af pc'en. (Funktionerne kan ikke udføres samtidigt.)
- IBM Microdrive™ er ikke kompatibel med maskinen.
- Maskinen kan læse op til 999 filer på ét mediekort.
- Brug kun Smart-mediekort til 3,3 V.
- CompactFlash® Type II er ikke understøttet.
- xD-Picture-kort. Type M (stor kapacitet) understøttes.



Ved udskrivning af INDEKS eller BILLEDE udskriver PhotoCapture Center™ alle gyldige billeder - også selvom et eller flere af billederne er ødelagt. En del af det ødelagte billede kan muligvis udskrives.



Din maskine er designet til at læse mediekort, der er blevet formateret af et digitalt kamera.

Når et digitalt kamera har formateret et mediekort, opretter det en speciel mappe, hvortil det kopierer billeddata. Hvis du er nødt til at ændre billeddata, der er gemt i et mediekort med din pc, anbefaler vi at du ikke ændrer den mappestruktur, der er oprettet af det digitale kamera. Når du gemmer nye eller ændrede billedfiler til mediekortet, anbefaler vi også, at du bruger den samme mappe som dit digitale kamera bruger. Hvis ikke dataene er gemt i den samme mappe, kan maskinen ikke læse filen eller udskrive billedet.

Godt i gang

Sæt kortet godt ind i den relevante slot.

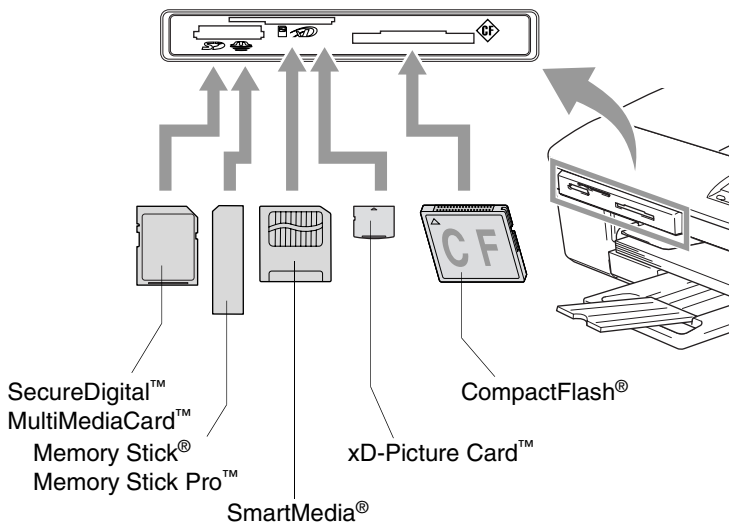

PhotoCapture nøgleindikationer:

- **PhotoCapture**-lyset er TÆNDT, mediekortet er sat rigtigt i.
- **PhotoCapture** lyset er SLUKKET, mediekortet er sat forkert i.
- **PhotoCapture** lyset BLINKER, der læses eller skrives til mediekortet.

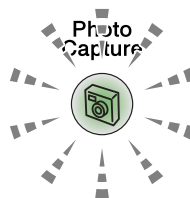

- ! Træk IKKE netledningen ud, og fjern IKKE mediekortet fra mediedrevet (slot), mens maskinen læser eller skriver til kortet (**PhotoCapture**-tasten blinker). **Du mister data, eller kortet bliver beskadiget.**

Maskinen kan kun læse ét mediekort ad gangen, så du må ikke indsætte mere end ét kort ad gangen.

Trinene herunder giver en kort beskrivelse af funktionen Direkte udskrivning. Se de resterende sider for mere detaljerede instruktioner.

- 1** Indsæt mediekort i mediedrevet (slot).

Når du indsætter mediekortet i den relevante slot, viser LCD'et:

C.Flash Aktiv

Tryk Photo...





Meddelelsen om, at mediet er aktivt, vises i 60 sekunder og forsvinder derefter. Også i dette tilfælde kan du skifte til PhotoCapture-tilstand ved at trykke på **PhotoCapture**.



- 2** Tryk på  (**PhotoCapture**).

Hvis dit digitale kamera understøtter udskrivning med DPOF, se *DPOF-udskrivning* på side 3-8.

- 3** Udskriv indekset. Det vil vise miniaturebilleder af de fotos, der er gemt på dit mediekort. Din maskine vil give hvert miniaturebillede et billednummer.

Tryk på  eller  for at vælge Udskriv Index og tryk derefter på **Set**.

Tryk på **Colour Start** for at starte udskrivningen af indeksarket. (Se *Udskrive indekset (miniaturebilleder)* på side 3-5.)

- 4** For at udskrive billederne skal du trykke på  eller  for at vælge Udskriv Billede og derefter trykke på **Set**.

Indtast billednummeret, og tryk på **Set**.

Tryk på **Colour Start** for at starte udskrivningen.

(Se *Udskrive billeder* på side 3-6.)



Du kan ændre indstillingerne for udskrivning af billeder, som f.eks. papirtype & papirstørrelse, udskriftstørrelse og antal kopier. (Se *Udskrive billeder* på side 3-6.)

Udskrive indekset (miniaturebilleder)

PhotoCapture Center™ tildeler numre til billeder (f.eks. Nr.1, Nr.2, Nr.3 osv.).





▶ **No. 1**
DEI.JPG

01. 01. 2003
100KB

Programmet genkender ikke nogen af de numre eller filnavne, som dit digitale kamera eller din PC har brugt til at identificere billederne. Du kan udskrive en side med miniaturebilleder (indeksside med 6 eller 5 billeder pr. linje). Herved vises alle billederne på mediekortet.



1 Kontroller, at du har sat mediekortet i.

Tryk på  (**PhotoCapture**). (Se side 3-3.)

2 Tryk på  eller  for at vælge
Udskriv Index.

Udskriv Index 

Tryk på **Set**.

3 Tryk på  eller  for at vælge
6 Billeder/Lin. eller
5 Billeder/Lin..

6 Billeder/Lin. 

Tryk på **Set**.

Indeks



5 Billeder/Lin.

Indeks

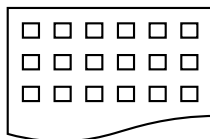

6 Billeder/Lin.





4 Tryk på **Colour Start** for at starte udskrivningen.





Udskrivningstiden for 5 billeder/linier vil være længere end for 6 billeder/linier, men kvaliteten er bedre. For at udskrive et billede, se *Udskrive billeder* på side 3-6.

Udskrive billeder



Før du kan udskrive et enkelt billede, skal du kende billednummeret.

- 1 Udskriv indekset først.
(Se *Udskrive indekset (miniaturebilleder)* på side 3-5.)
- 2 Kontroller, at du har sat mediekortet i.
Tryk på  (**PhotoCapture**). (Se side 3-3.)
- 3 Tryk på  eller  for at vælge Udskriv Billede 
Udskriv Billede.
Tryk på **Set**.

 Hvis mediekortet indeholder gyldige DPOF-oplysninger, viser LCD'et DPOF Udskr: Ja. Gå til *DPOF-udskrivning* på side 3-8.

- 4 Tryk gentagne gange på  for at indføre det billednummer, som du vil udskrive fra indekssiden (miniaturebilleder). Nr.: 1, 3, 6
Tryk på **Set**.

Gentag dette trin, indtil du har indtastet numrene på alle de billeder, du vil udskrive.



-  ■ Tryk på  for at formindske billednummeret.
- Du kan indtaste alle numrene på en gang ved hjælp af **Copy Options** tasten for bindestreg.
(Indtast for eksempel **1, Copy Options, 5** for at udskrive billederne nr.1 til nr.5).

- 5 Efter at du har valgt alle billednumrene, skal du trykke på **Set** igen, og gå til trin 6.

—**ELLER**—

Hvis du vil udskrive uden ændringer, skal du trykke på **Colour Start**.

Papirtype og papirstørrelse

- 6** Tryk på  eller  for at vælge den type papir, du bruger, (Letter Glittet, 10x15cm Glittet, 13x18cm Glittet, A4 Glittet, Letter Almindl, A4 Almindelig, Letter Inkjet, A4 Inkjet eller 10x15cm Inkjet).

Tryk på **Set**.



Hvis du har valgt A4 eller Letter, gå til trin 7.

Hvis du har valgt en anden størrelse, skal du gå til Trin 8.

—**ELLER**—

Hvis du vil udskrive uden ændringer, skal du trykke på **Colour Start**.

Udskriftsstørrelse





- 7** Hvis du har valgt A4 eller Letter, tryk på  eller  for at vælge udskriftstørrelsen (10x8cm, 13x9cm, 15x10cm, 18x13cm, 20x15cm eller Max. størrelse).

Tryk på **Set** og gå til Trin 8.

—**ELLER**—

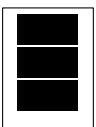
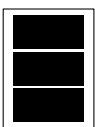
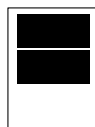
Hvis du vil udskrive uden ændringer, skal du trykke på **Colour Start**.

Udskriftens placering for A4

① 10x8cm	② 13x9cm	③ 15x10cm	④ 18x13cm	⑤ 20x15cm	⑥ Max. størrelse
					

Antal kopier

- 8** Tryk på  for at indføre det antal kopier du vil have.

Tryk på **Set**.



Tryk på  for at reducere antallet af kopier.

- 9** Tryk på **Colour Start** for at udskrive.



Dine midlertidige indstillinger vil blive bevaret indtil du tager medie kortet ud af drevet (slot), udskriver billeder eller trykker på **Stop/Exit**.

DPOF-udskrivning

DPOF betyder Digital Print Order Format.

Hovedproducenterne af digitale kameraer (Canon Inc., Eastman Kodak Company, Fuji Photo Film Co., Ltd., Matsushita Electric Industrial Co., Ltd. og Sony Corporation) har oprettet denne standard for at gøre det nemmere at udskrive billeder fra et digitalt kamera.



Hvis dit digitale kamera understøtter DPOF-udskrivning, kan du på det digitale kameras display vælge de billeder og det antal kopier, du vil udskrive.

Når hukommelseskortet (CompactFlash[®], SmartMedia[®], Memory Stick[®], Memory Stick Pro[™], SecureDigital[™], MultiMediaCard[™] og xD-Picture kort[™]) der indeholder DPOF-oplysninger er sat i din maskine, udskrives de valgte billeder nemt.



1 Indsæt dit mediekort i det rigtige mediedrev (slot). C.Flash Aktiv

 Meddelelsen om, at mediet er aktivt, vises i 60 sekunder og forsvinder derefter. Også i dette tilfælde kan du skifte til PhotoCapture-tilstand ved at trykke på **PhotoCapture**.



2 Tryk på  (**PhotoCapture**).

3 Tryk på  eller  for at vælge Udskriv Billede.
Tryk på **Set**.



4 Hvis der er en DPOF-fil på kortet, viser LCD'et: DPOF Udskr:Ja ▾

5 Tryk på  eller  for at vælge DPOF Udskr:Ja. DPOF Udskr:Nej ▾

Tryk på **Set**.

6 Tryk på  eller  for at vælge Letter Glittet, 10x15cm Glittet, 13x18cm Glittet, A4 Glittet, Letter Almindl, A4 Almindelig, Letter Inkjet, A4 Inkjet eller 10x15cm Inkjet.

Tryk på **Set**.

Hvis du har valgt Letter eller A4, skal du trykke på  eller  for at vælge udskriftstørrelsen (10x8cm, 13x9cm, 15x10cm, 18x13cm, 20x15cm eller Max. størrelse).







Tryk på **Set**.

7 Tryk på **Colour Start** for at udskrive.









Ændre standardindstillingerne

Du kan gemme de PhotoCapture Center™ -indstillinger, du bruger mest ved at indstille dem som standard. Disse indstillinger bevares, indtil du ændrer dem igen.

Forøgelse af kopieringshastighed eller -kvalitet

- 1 Tryk på **Menu**.
- 2 Tryk på  eller  for at vælge 2.PhotoCapture.
Tryk på **Set**.
- 3 Tryk på  eller  for at vælge 1.Print kvalitet.
Tryk på **Set**.
- 4 Tryk på  eller  for at vælge Normal eller Foto.
Tryk på **Set**.
- 5 Tryk på **Stop/Exit**.

Indstil papir og størrelse

- 1 Tryk på **Menu**.
- 2 Tryk på  eller  for at vælge 2.PhotoCapture.
Tryk på **Set**.
- 3 Tryk på  eller  for at vælge 2.Papir & Str..
- 4 Tryk på **Set**. Tryk på  eller  for at vælge Letter Glittet, 10x15cm Glittet, 13x18cm Glittet, A4 Glittet, Letter Almindl, A4 Almindelig, Letter Inkjet, A4 Inkjet eller 10x15cm Inkjet.
Tryk på **Set**.
- 5 Hvis du har valgt A4 eller Letter, tryk på  eller  for at vælge udskriftstørrelsen (10x8cm, 13x9cm, 15x10cm, 18x13cm, 20x15cm eller Max. størrelse).
Tryk på **Set**.
- 6 Tryk på **Stop/Exit**.

Justering af lysstyrken

- 1 Tryk på **Menu**.
- 2 Tryk på  eller  for at vælge 2 . PhotoCapture.
Tryk på **Set**.
- 3 Tryk på  eller  for at vælge 3 . Lysstyrke.
Tryk på **Set**.
- 4 Tryk på  for at få en lysere udskrift.
—**ELLER**—
Tryk på  for at få en mørkere udskrift.
Tryk på **Set**.
- 5 Tryk på **Stop/Exit**.







Justering af kontrast

Du kan vælge kontrastindstillingen. Mere kontrast vil få et billede til at se mere skarpt og livagtigt ud.

- 1 Tryk på **Menu**.
- 2 Tryk på  eller  for at vælge 2 . PhotoCapture.
Tryk på **Set**.
- 3 Tryk på  eller  for at vælge 4 . Kontrast.
Tryk på **Set**.
- 4 Tryk på  for at forbedre kontrasten.
—**ELLER**—
Tryk på  for at formindske kontrasten.
Tryk på **Set**.
- 5 Tryk på **Stop/Exit**.

Farveforbedring

Du kan slå farveforbedringsfunktionen til for at udskrive mere livagtige billeder. Udskrivningstiden vil være langsommere.





- 1 Tryk på **Menu**.
- 2 Tryk på  eller  for at vælge 2. PhotoCapture.
Tryk på **Set**.
- 3 Tryk på  eller  for at vælge 5. Farvefremhæv.
Tryk på **Set**.
- 4 Tryk på  eller  for at vælge Til.
Tryk på **Set**.

—**ELLER**—

Vælg Fra og tryk på **Set**, og gå derefter til trin 7.



Hvis du vælger Til, kan du tilpasse hvidbalancen, skarpheden eller farvetætheden.

- 5 Tryk på  eller  for at vælge 1. Hvidbalance, 2. Skarphed eller 3. Farvetæthed.
Tryk på **Set**.
- 6 Tryk på  eller  for at justere graden af indstilling.
Tryk på **Set**.
- 7 Tryk på **Stop/Exit**.

■ Hvidbalance

Denne indstilling justerer nuancen på hvide områder i et billede. Belysning, kameraindstillinger og andet har indvirkning på den hvide farves udseende. De hvide områder i et billede kan være svagt lyserøde, gule eller en anden farve. Ved at bruge denne justering kan du korrigere for denne virkning og gøre de hvide områder helt hvide igen.

■ Skarphed

Denne indstilling forbedrer detaljerne i billedet. Den svarer til finjustering af fokuseringen i et kamera. Hvis billedet ikke er helt i fokus og du ikke kan se de finere detaljer i billedet, skal du justere skarpheden.

■ Farvetæthed

Denne indstilling justerer den totale mængde af farve i billedet. Du kan forøge eller formindske mængden af farve i et billede for at forbedre et udvisket eller svagt billede.

Beskæring

Hvis fotoet er for langt, eller bredt til at passe ind på den tilgængelige plads på det valgte layout, beskæres en del af billedet automatisk. Standardindstillingen er Til. Hvis du vil udskrive et helt billede, skal denne indstilling stilles til Fra.

- 1 Tryk på **Menu**.
- 2 Tryk på ▲ eller ▼ for at vælge 2.PhotoCapture.
Tryk på **Set**.
- 3 Tryk på ▲ eller ▼ for at vælge 6.Beskæring.
Tryk på **Set**.
- 4 Tryk på ▲ eller ▼ for at vælge Fra (eller Til).
Tryk på **Set**.
- 5 Tryk på **Stop/Exit**.

Beskæring:Til

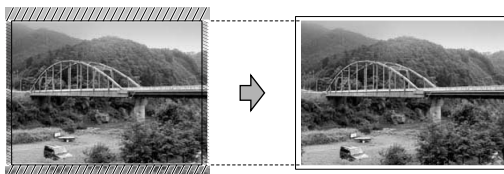



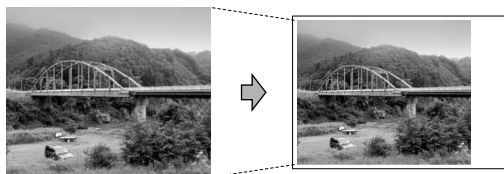



Beskæring:Fra



Uden kanter

Denne funktion udvider det printbare område, så det passer til papiret. Udskrivningstiden vil være lidt langsommere.

- 1 Tryk på **Menu**.
- 2 Tryk på  eller  for at vælge 2.PhotoCapture.
Tryk på **Set**.
- 3 Tryk på  eller  for at vælge 7.Print til kant.
Tryk på **Set**.
- 4 Tryk på  eller  for at vælge Fra (eller Til).
Tryk på **Set**.
- 5 Tryk på **Stop/Exit**.

Scan til kort

Du kan scanne sort-hvide dokumenter og farvedokumenter til et mediekort. Sort-hvide dokumenter gemmes i PDF (*.PDF) eller TIFF-filformat (*.TIF). Farvedokumenter kan blive gemt i PDF (*.PDF) eller JPEG (*.JPG) filformater. Standardindstillingen er Farve 150 dpi, og standardfilformatet er PDF. Filnavnenes dato er som standard dags dato. F.eks. vil det femte billede, der er scannet den 1. juli 2005, få navnet 01070505.PDF. Du kan ændre farven og kvaliteten efter behov.

Kvalitet	Valgbart filformat	Standardfilformat
S/H 200x100 dpi	TIFF / PDF	TIFF
S/H 200 dpi	TIFF / PDF	TIFF
Farve 150 dpi	JPEG / PDF	PDF
Farve 300 dpi	JPEG / PDF	PDF
Farve 600 dpi	JPEG / PDF	PDF









Du kan vælge standardfilformatet for S/H-eller farvefiler. (Se *Ændre standard filformatet sort & hvid* på side 3-15 og *Ændre filformatet standardfarve* på side 3-15.)









- 1 Indsæt et SmartMedia[®], CompactFlash[®], Memory Stick[®], Memory Stick Pro[™], SecureDigital[™], MultiMediaCard[™] eller xD-Picture kort[™] i maskinen.

- 1 Du må ikke tage mediekortet ud, mens **PhotoCapture** blinker, da kortet eller data der er gemt på kortet kan blive beskadiget.
- 2 Ilæg dokumentet.
- 3 Tryk på  (**Scan**).
- 4 Tryk på  eller  for at vælge **Scan** til kort.
Tryk på **Set** for at ændre kvalitet og gå til Trin 5.
—**ELLER**—
Tryk på **Mono Start** eller **Colour Start** for at starte en scanning uden at ændre indstillinger.
- 5 Tryk på  eller  for at vælge den ønskede kvalitet.
Hvis du vil ændre filtypen, tryk på **Set** og gå til Trin 6.
—**ELLER**—
For at starte scanningen skal du trykke på **Mono Start** eller **Colour Start**.
- 6 Tryk på  eller  for at vælge den ønskede filtype.
Tryk på **Mono Start** eller **Colour Start** for at starte scanningen.









Ændre standardkvaliteten

- 1 Tryk på **Menu**.
- 2 Tryk på  eller  for at vælge 2. PhotoCapture.
Tryk på **Set**.
- 3 Tryk på  eller  for at vælge 8. Scan til kort.
Tryk på **Set**.
- 4 Tryk på  eller  for at vælge 1. Kvalitet.
Tryk på **Set**.
- 5 Tryk på  eller  for at vælge S/H 200 x 100 dpi, S/H 200 dpi, Farve 150 dpi, Farve 300 dpi eller Farve 600 dpi.
Tryk på **Set**.
- 6 Tryk på **Stop/Exit**.

Ændre standard filformatet sort & hvid

- 1 Tryk på **Menu**.
- 2 Tryk på  eller  for at vælge 2.PhotoCapture.
Tryk på **Set**.
- 3 Tryk på  eller  for at vælge 8.Scan til kort.
Tryk på **Set**.
- 4 Tryk på  eller  for at vælge 2.SH Filtype.
Tryk på **Set**.
- 5 Tryk på  eller  for at vælge TIFF eller PDF.
Tryk på **Set**.
- 6 Tryk på **Stop/Exit**.

Ændre filformatet standardfarve

- 1 Tryk på **Menu**.
- 2 Tryk på  eller  for at vælge 2.PhotoCapture.
Tryk på **Set**.
- 3 Tryk på  eller  for at vælge 8.Scan til kort.
Tryk på **Set**.
- 4 Tryk på  eller  for at vælge 3.FarveFiltype.
Tryk på **Set**.
- 5 Tryk på  eller  for at vælge PDF eller JPEG.
Tryk på **Set**.
- 6 Tryk på **Stop/Exit**.

Forstå fejlmeddelelserne

Når du kender de fejltyper, der kan opstå, når du bruger PhotoCapture Center™, kan du nemt identificere og løse eventuelle problemer.

Når en fejlmeddelelse vises på LCD'et, bipper maskinen for at få din opmærksomhed.

Medie fejl—Denne meddelelse vises, hvis du indsætter et mediekort, der er defekt eller ikke formateret, eller hvis der er et problem med mediedrevet. Tag mediekortet ud for at fjerne denne fejl.

Ingen fil—Denne meddelelse vises, hvis du prøver at gå ind på et mediekort i drevet (slot), der ikke indeholder en .JPG-fil.

Hukommelse fuld—Denne meddelelse vises, hvis du arbejder med billeder, der er for store til maskinens hukommelse.

Bruge PhotoCapture Center™ fra din computer

Du kan få adgang til det mediekort, der sidder i mediedrevet (slot) i maskinen, fra din computer.

(For Windows® brugere, se *PhotoCapture Center™* på side 7-1 i brugsanvisningen til softwaren på CD-ROM'en og for Macintosh® brugere Brug *PhotoCapture Center™* på side 12-3.)

4 Software- og netværksfunktioner

Brugsanvisningen på cd-rom'en indeholder Softwarebrugsanvisningen og Netværksbrugsanvisningen til funktioner, der er tilgængelige, når der er tilsluttet en computer (for eksempel udskrivning og scanning).

- **Udskrivning**
(Se Kapitel 1 i Brugsanvisning til software på cd-rom'en, hvis du vil have oplysninger om Windows®).
(Se Kapitel 8 i Brugsanvisning til software på cd-rom'en, hvis du vil have oplysninger om Macintosh®).
- **Scanning**
(Se Kapitel 2 i Brugsanvisning til software på cd-rom'en, hvis du vil have oplysninger om Windows®).
(Se Kapitel 9 i Brugsanvisning til software på cd-rom'en, hvis du vil have oplysninger om Macintosh®).
- **ControlCenter2**
(Se Kapitel 3 i Brugsanvisning til software på cd-rom'en, hvis du vil have oplysninger om Windows®).
(Se Kapitel 10 i Brugsanvisning til software på cd-rom'en, hvis du vil have oplysninger om Macintosh®).
- **Netværksscanning (kun DCP-315CN og DCP-340CW)**
(Se Kapitel 4 i Brugsanvisning til software på cd-rom'en, hvis du vil have oplysninger om Windows®).
(Se Kapitel 11 i Brugsanvisning til software på cd-rom'en, hvis du vil have oplysninger om Macintosh®).
- **PhotoCapture Center™**
(Se Kapitel 7 i Brugsanvisning til software på cd-rom'en, hvis du vil have oplysninger om Windows®).
(Se Kapitel 12 i Brugsanvisning til software på cd-rom'en, hvis du vil have oplysninger om Macintosh®).
- **Udskrivning via netværk (kun DCP-315CN og DCP-340CW)**
(Se Netværksbrugsanvisningen på cd-rom'en, hvis du vil have oplysninger om Windows®.)
(Se Netværksbrugsanvisningen på cd-rom'en, hvis du vil have oplysninger om Macintosh®.)



Se *Sådan får du adgang til den komplette brugsanvisning* på side vii.

5

Vigtige oplysninger

Af hensyn til din sikkerhed

For at garantere sikker drift må det medfølgende trebenede stik kun sættes i en standard trebensstikdåse, som er effektivt jordforbundet via det almindelige ledningsnet.

Det faktum, at udstyret fungerer tilfredsstillende, betyder ikke, at strømmen er jordforbundet, og at installationen er helt sikker. For din egen sikkerheds skyld bør du kontakte en kvalificeret elektriker, hvis du er i tvivl om strømmen er effektivt jordforbundet.

LAN-forbindelse (kun DCP-315CN og DCP-340CW)

Forsigtig

Tilslut ikke dette produkt til en LAN-forbindelse, der bliver udsat for overspænding.

Erklæring om overholdelse af ENERGY STAR®

Formålet med International ENERGY STAR® Programmet er at fremme udviklingen og udbredelsen af energibesparende kontorudstyr.

Som en ENERGY STAR® Partner har Brother Industries, Ltd. fastslået, at dette produkt opfylder ENERGY STAR®-retningslinierne for energibesparelse.





(Kun i EU)

Udstyret er mærket med ovenstående genanvendelsessymbol. Det betyder, at udstyret efter sin funktionstid skal kasseres separat på et autoriseret indsamlingssted og ikke bortskaffes sammen med det daglige husholdningsaffald. Dette vil gavne miljøet. (Kun i EU)

Vigtige sikkerhedsinstruktioner

- 1** Læs alle disse instruktioner.
- 2** Gem dem til senere reference.
- 3** Følg alle advarsler og instruktioner på produktet.
- 4** Tag netledningen til dette produkt ud af vægstikket før rengøring. Brug ikke væske- eller aerosolrengøringsmidler. Brug en fugtig klud til rengøring.
- 5** Brug ikke dette produkt i nærheden af vand.
- 6** Anbring ikke dette produkt på en ustabil vogn, et ustabilt stativ eller bord. Produktet kan falde ned og blive alvorligt beskadiget.
- 7** Åbningerne i kabinettet og på bagsiden eller bunden er beregnet til ventilation. Disse åbninger må ikke blokeres eller tildækkes, hvis produktet skal kunne fungere pålideligt. Åbningerne må aldrig blokeres ved at anbringe produktet på en seng, en sofa, et tæppe eller et tilsvarende underlag. Dette produkt må aldrig anbringes i nærheden af eller over en radiator eller et varmeapparat. Dette produkt må aldrig indbygges, medmindre der sørges for korrekt ventilation.

- 8** Dette produkt skal forsynes med strøm fra den type strømforsyning, der er angivet på mærkaten. Hvis du er i tvivl om den type strøm, der er til rådighed, skal du kontakte forhandleren eller det lokale elværk.
- Brug kun den netledning, der følger med denne maskine.
- 9** Dette produkt er forsynet med et trebenet jordforbundet stik, hvor det tredje ben er forbundet til jord. Dette stik passer kun i en jordforbundet stikkontakt. Dette er en sikkerhedsfunktion. Hvis du ikke kan sætte stikket i stikkontakten, skal du tilkalde en elektriker for at få udskiftet din forældede stikkontakt. Formålet med det jordforbundne stik må ikke omgås.
- 10** Lad ikke noget hvile på netledningen. Anbring ikke dette produkt, hvor man kan komme til at træde på ledningen.
- 11** Du må ikke anbringe noget foran maskinen, der kan blokere udskrivning. Du må ikke anbringe noget, der kan blokere vejen for udskrivning.
- 12** Vent, indtil siderne er kommet ud af maskinen, før du samler dem op.
- 13** Træk stikket til dette produkt ud af stikkontakten, og overlad al vedligeholdelse til autoriseret servicepersonale under følgende omstændigheder:
- Når netledningen er beskadiget eller flosset.
 - Hvis der er spildt væske i produktet.
 - Hvis produktet er blevet udsat for regn eller vand.
 - Hvis produktet ikke fungerer normalt, når betjeningsanvisningerne følges. Brug kun de kontrolfunktioner, som er omfattet af betjeningsanvisningerne. Forkert indstilling af andre kontrolfunktioner kan forårsage skader, og det vil ofte kræve omfattende arbejde for en kvalificeret tekniker at reetablere produktet til normal funktion.
 - Hvis produktet er blevet tabt, eller kabinettet er blevet beskadiget.
 - Hvis produktets ydelse ændres markant som tegn på, at det trænger til service.
- 14** Hvis du vil beskytte produktet mod overspænding, anbefaler vi brug af en enhed til overspændingsbeskyttelse.

Varemærker

Brother-logoet er et registreret varemærke tilhørende Brother Industries, Ltd.

Brother er et registreret varemærke tilhørende Brother Industries, Ltd.

Multi-Function Link er et registreret varemærke ejet af Brother International Corporation.

© 2005 Brother Industries, Ltd. Alle rettigheder forbeholdes.

Windows og Microsoft er registrerede varemærker ejet af Microsoft i USA og andre lande.

Macintosh og TrueType er registrerede varemærker ejet af Apple Computer, Inc.

PaperPort og OmniPage OCR er registrerede varemærker tilhørende ScanSoft, Inc.

Presto! PageManager er et registreret varemærke ejet af NewSoft Technology Corporation.

Microdrive er et varemærke ejet af International Business Machine Corporation.

SmartMedia er et registreret varemærke ejet af Toshiba Corporation.

CompactFlash er et registreret varemærke ejet af ScanDisk Corporation.

Memory Stick er et registreret varemærke ejet af Sony Corporation.

SecureDigital er et varemærke ejet af Matsushita Electric Industrial Co. Ltd., San Disk Corporation og Toshiba Corporation.

miniSD er et varemærke ejet af SD Association.

MultiMediaCard er et varemærke, der tilhører Infineon Technologies og er givet i licens til MultiMediaCard Association.

xD-Picture Card er et varemærke ejet af Fuji Photo Film Co. Ltd., Olympus Optical Co. Ltd og Toshiba Corporation.

Memory Strick Pro, Memory Stick Pro Duo, Memory Stick Duo og MagicGate er varemærker ejet af Sony Corporation.

BROADCOM, SecureEasySetup og SecureEasySetup-logoet er varemærker eller registrerede varemærker ejet af Broadcom Corporation i USA og/eller andre lande.

Det enkelte selskab, hvis softwaretitler nævnes i denne brugsanvisning, har en softwarelicensaftale specielt for dets mærkebeskyttede programmer.

Alle andre varemærker og produktnavne, der er nævnt i denne brugsanvisning, Brugsanvisning til software og Brugsanvisning til netværk (kun DCP-315CN og DCP-340CW) er registrerede varemærker, der ejes af deres respektive selskaber.

6 Fejlfinding og regelmæssig vedligeholdelse

Fejlfinding

Fejlmeddelelser

Som ethvert avanceret kontorprodukt kan der opstå fejl. Hvis dette sker, identificerer maskinen problemet og viser en fejlmeddelelse. De mest almindelige fejlmeddelelser er vist nedenfor.

Du kan selv afhjælpe de fleste problemer. Hvis du har brug for yderligere hjælp, tilbyder Brother Solutions Center de seneste Ofte Stillede Spørgsmål (FAQs) og fejlfindingstips.

Besøg os på <http://solutions.brother.com>.

FEJLMEDDELELSER		
FEJLMEDDELELSE	ÅRSAG	HANDLING
Blæk tom	En eller flere blækpatroner er tomme. Maskinen stopper al udskrivning.	Udskift blækpatronerne. (Se <i>Udskiftning af blækpatronerne</i> på side 6-23.)
Check dokument (kun DCP-120C og DCP-340CW)	Dokumentet sidder fast i maskinen.	Se <i>Dokumentstop</i> (kun DCP-120C og DCP-340CW) på side 6-3.
	Dokumentet blev ikke indsat eller fremført korrekt, eller dokumentet, der blev indført fra ADF'en, var for langt.	Se <i>Anvendelse af ADF'en (automatisk dokumentfremfører)</i> (kun DCP-120C og DCP-340CW) på side 1-5.
Check papir	Maskinen mangler papir.	Læg papir i, og tryk derefter på Mono Start eller Colour Start .
	Der er papirstop i maskinen.	Se <i>Papiret sidder fast i papirmagasinet</i> på side 6-4 og <i>Der er papirstop inden i maskinen</i> på side 6-5.
Høj Temperatur	Printhovederne er for varme.	Lad maskinen køle af.
Hukommelse fuld	Maskinens hukommelse er fuld.	(Kopiering er i gang) Tryk på Stop/Exit , vent, indtil de andre igangværende funktioner er afsluttet, og prøv igen.
Ingen fil	Mediekortet i mediedrevet indeholder ikke en .JPG-fil.	Sæt det rigtige mediekort i.
Ingen patron	En blækpatron er ikke sat korrekt i.	Tag blækpatronen ud, og sæt den rigtigt i. (Se <i>Udskiftning af blækpatronerne</i> på side 6-23.)
Kan ikke ændre Kan ikke rense Kan ikke init. Kan ikke printe Kan ikke scanne	Der er opstået et mekanisk problem i maskinen. —ELLER— Der er en blokering, som f.eks. en papircplip eller forrevet papir i maskinen.	Åbn scannerlåget og fjern blokeringer inde i maskinen. Hvis fejlmeddelelsen stadig vises, tages stikket fra maskinen ud af kontakten i nogle minutter, hvorefter den tilsluttes strømmen igen.

FEJLMEDDELELSER		
FEJLMEDDELELSE	ÅRSAG	HANDLING
Låget er åbent	Scannerlåget er ikke helt lukket.	Løft scannerlåget og luk det igen.
Lav Temperatur	Printhovederne er for kolde.	Lad maskinen varme op.
Medie fejl	Mediekortet i mediedrevet indeholder ikke en .JPG-fil.	Sæt det rigtige mediekort i.
Næsten tom	En eller flere af blækpatronerne er ved at løbe tør for blæk.	Bestil en ny blækpatron.
Papirstop	Der er papirstop inde i maskinen.	<i>Se Papiret sidder fast i papirmagasinet på side 6-4 og Der er papirstop inden i maskinen på side 6-5.</i>
Rest data	Printdata forbliver i maskinen hukommelse.	Start udskrivningen igen fra computeren.
	Printdata forbliver i maskinens hukommelse. USB-kablet var trukket ud, mens computeren sendte data til maskinen.	Tryk på Stop/Exit . Maskinen annullerer jobbet og sender den udskrevne side ud.

Dokumentstop (kun DCP-120C og DCP-340CW)

Hvis dokumentet sidder fast, skal du følge nedenstående trin.

Dokumentet sidder fast øverst i ADF-enheden

- 1 Tag alt det papir ud af ADF'en, der ikke sidder fast.
- 2 Åbn ADF-låget.
- 3 Træk det fastsiddende dokument ud til højre eller venstre.

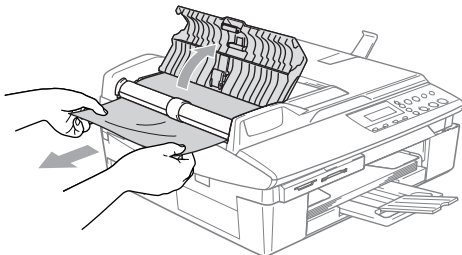

- 4 Luk ADF-låget.
Tryk på **Stop/Exit**.



For at undgå dokumentstop i fremtiden, skal du lukke ADF-låget ordentligt ved forsigtigt at skubbe det helt ind.

Dokumentet sidder fast i ADF-enheden

- 1 Tag alt det papir ud af ADF'en, der ikke sidder fast.
- 2 Løft dokumentlåget.
- 3 Træk det fastsiddende dokument ud til venstre.

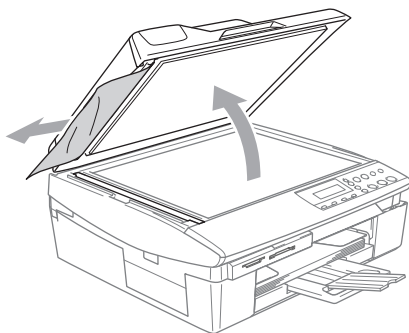

- 4 Luk dokumentlåget.
Tryk på **Stop/Exit**.

Printerstop eller papirstop

Fjern det fastsiddende papir, afhængig af hvor det sidder fast i maskinen. Åbn og luk scannerlåget for at afhjælpe fejlen.

Papiret sidder fast i papirmagasinet

- 1 Tag papirmagasinet ud af maskinen.

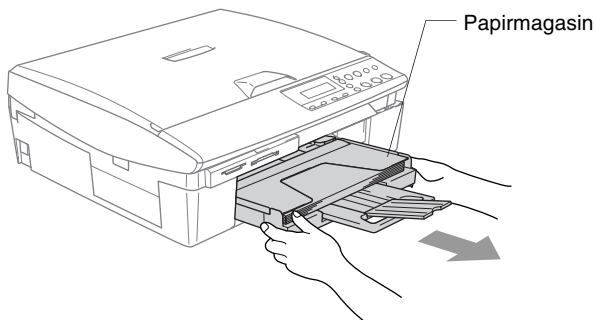

- 2 Træk op i det fastsiddende papir for at fjerne det.

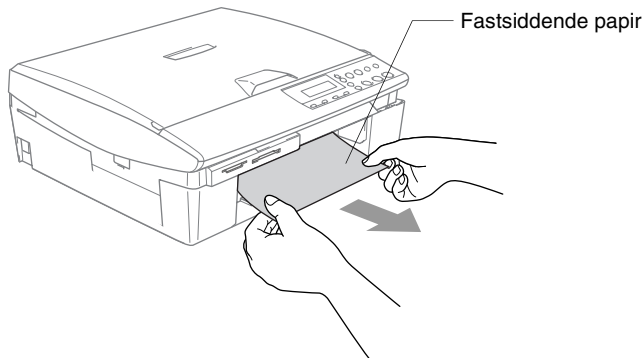

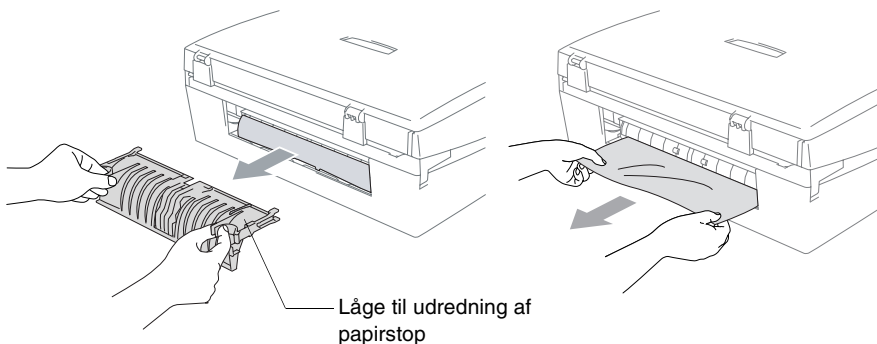

Der er papirstop inden i maskinen

- 1 Fjern lågen til udredning af papirstop. Tag det fastsiddende papir ud af maskinen.

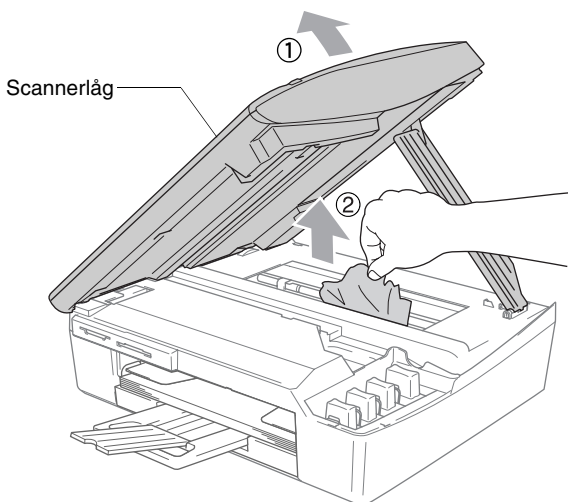

- 2 Sæt igen lågen til udredning af papirstop på.
- 3 Hvis ikke det papir, der sidder fast, kan trækkes ud, løftes scannerlåget fra højre side af maskinen indtil det låses sikkert fast i åben stilling.
- 4 Fjern det fastsiddende papir.



 Hvis papiret sidder fast under printhovederne, skal du trække maskinens netstik ud af strømkilden så du kan flytte printhovederne og tage papiret ud.

- 5** Løft scannerlåget for at frigøre låsen. Skub forsigtigt til scannerlågstøtten og luk scannerlåget.

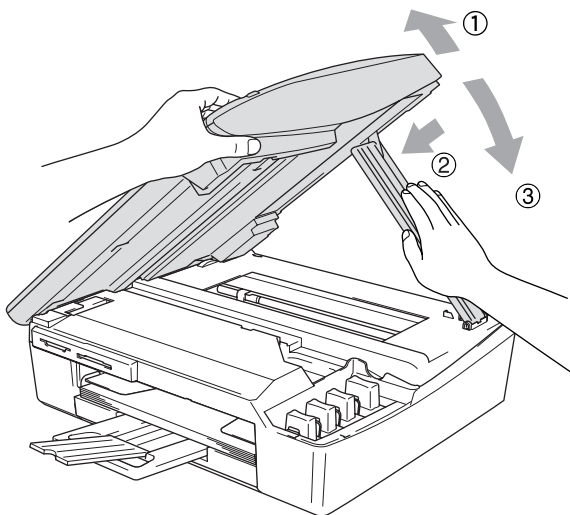

Hvis du har problemer med din maskine

Hvis du mener, at der er et problem med maskinen, skal du se skemaet herunder og følge fejlfindingstoppene.

Se Brother Solutions Center for de seneste Ofte Stillede Spørgsmål (FAQs) og fejlfindingstips.

Besøg os på <http://solutions.brother.com>.

PROBLEM	FORSLAG
Printerproblemer	
Ingen udskrivning	Kontroller grænsefladekabelforbindelsen eller den trådløse forbindelse (kun DCP-340CW) på både maskinen og computeren.
	En eller flere blækpatroner er tomme. (Se <i>Udskiftning af blækpatronerne</i> på side 6-23.)
	Kontroller, om LCD'et viser en fejlmeddelelse. (Se <i>Fejlmeddelelser</i> på side 6-1.)
Dårlig udskriftkvalitet.	Kontroller udskriftkvaliteten. (Se <i>Kontroller udskriftkvaliteten</i> på side 6-13.)
	Kontroller, at printerdriver- eller papirtypeindstillingen i menuen svarer til den type papir, du bruger. (For Windows® brugere, se <i>Medietype</i> på side 1-5 i brugsanvisningen til softwaren på CD-ROM'en og for Macintosh® brugere Brug <i>Medietype</i> på side 8-3.)
	Kontroller, at dine blækpatroner er friske. Patronerne forbliver friske i op til to år, hvis de opbevares i deres oprindelige emballage. Derefter kan blækken blive klumpet. Patronernes udløbsdatoer er trykt på pakken.
	Prøv at bruge de anbefalede papirtyper. (Se <i>Om papir</i> på side 1-8.)
	Det anbefalede miljø for maskinen ligger mellem 20 °C og 33 °C.
Der er hvide vandrette linjer i tekst eller grafik.	Rens printhovederne. (Se <i>Rense printhovedet</i> på side 6-12.)
	Prøv at bruge de anbefalede papirtyper. (Se <i>Om papir</i> på side 1-8.)
	Hvis der forekommer horisontale streger på det almindelige papir, kan funktionen 'Forbedret normal udskrivning' bruges til at forhindre dannelse af streger på nogle typer almindeligt papir. Klik på 'Indstillinger' i printerdriverfanen 'Grundlæggende', og kontroller 'Forbedret normal udskrivning'. Hvis du fortsat har horisontale streger, skal du ændre Medietype-valget til 'Langsomt tørrende papir' i printerdriverfanen 'Grundlæggende' for at forbedre udskriftskvaliteten.
Maskinen udskriver blanke sider.	Rens printhovederne. (Se <i>Rense printhovedet</i> på side 6-12.)
Tegn og linier er stakket.	Kontroller udskriftkvaliteten (Se <i>Kontroller udskriftjusteringen</i> på side 6-15.)
Udskrevet tekst og billeder er skæve.	Sørg for, at papiret er lagt rigtigt i papirmagasinet og papirstyrene er justeret korrekt. (Se <i>Sådan ilægges papir, konvolutter og postkort</i> på side 1-13.)







PROBLEM	FORSLAG
Pletter øverst midt på den udskrevne side.	Kontroller, at papiret ikke er for tykt eller krøllet. (Se <i>Om papir</i> på side 1-8.)
Papiret virker snavset, eller blækket ser ud til at løbe.	Sørg for at bruge de anbefalede papirtyper. (Se <i>Om papir</i> på side 1-8.) Rør ikke ved papiret, før blækket er tørt.
Der er pletter på bagsiden eller nederst på siden.	Kontrollér, at der ikke er blæk på printerpladen. (Se <i>Rens maskinens printerpladen</i> på side 6-21.)
	Sørg for at du anvender papirholderklappen. (Se <i>Sådan ilægges papir, konvolutter og postkort</i> på side 1-13.)
Der forekommer massive linjer.	Markér 'Omvendt orden' under fanen Grundlæggende i printerdriveren.
Udskrifterne er krøllede.	I printerdriverfanen 'Grundlæggende' skal du klikke på 'Indstillinger', og fjerne markeringen 'Bi-direktional udskrivning'.
'2 i 1 eller 4 i 1'-udskrivning kan ikke udføres.	Kontrollér, at indstillingen for papirstørrelse i programmet og i printerdriveren er den samme.
Udskrivningshastigheden er for langsom.	Ændring af printerdriverindstillingen kan forbedre udskrivningshastigheden. Højeste opløsning behøver længere databehandling, overførsel og udskrivningstid. Prøv de andre kvalitetsindstillinger i printerdriverfanen 'Grundlæggende'. Klik også på fanen 'Indstillinger', og sørg for at fjerne markeringen Farveforbedring.
	Uden Kanter udskrivning er langsommere end normal udskrivning. Hvis du vil udskrive hurtigere, skal du slå Uden Kanter funktionen fra. (Windows®: se <i>Fanen Grundlæggende</i> på side 1-5 i Softwarebrugsanvisningen. Macintosh®: se <i>Sideopsætning</i> på side 8-7 in Softwarebrugsanvisningen på cd-rom'en.)
Farveforbedring fungerer ikke korrekt.	Hvis billeddataene ikke er i fuld farve i dit program (f.eks. 256 farver), fungerer Farveforbedring ikke. Brug mindst 24-bit farvedata til funktionen Farveforbedring.
Maskinen fremfører flere sider	Kontroller, at papiret er lagt korrekt i papirmagasinet. (Se <i>Sådan ilægges papir, konvolutter og postkort</i> på side 1-13.)
	Kontroller, at der ikke er lagt mere end to papirtyper i papirmagasinet på en gang.
De udskrevne sider stables ikke ordentligt.	Sørg for at du anvender papirholderklappen. (Se <i>Sådan ilægges papir, konvolutter og postkort</i> på side 1-13.)
Der kan ikke udskrives ved hjælp af Paint Brush.	Prøv at angive skærmindstillingen til '256 farver'.
Der kan ikke udskrives ved hjælp af Adobe Illustrator.	Prøv at reducere udskriftopløsningen.
Kopieringsproblemer	
Dårlige kopieringsresultater ved brug af ADF. (kun DCP-120C og DCP-340CW)	Prøv at bruge scannerglaspladen. (Se <i>Brug scannerglaspladen</i> på side 1-7).
Der er lodrette striber på kopierne.	Sommetider er der lodrette striber på kopierne. Rengør scanneren. (Se <i>Rengøring af scanneren</i> på side 6-20.)
Scanningsproblemer	
Dårlige scanningsresultater ved brug af ADF. (kun DCP-120C og DCP-340CW)	Prøv at bruge scannerglaspladen. (Se <i>Brug scannerglaspladen</i> på side 1-7).
Der vises TWAIN/WIA-fejl under scanning.	Kontroller, at Brother TWAIN/WIA-driveren er valgt som primær kilde. Klik i PaperPort® på Scan i menuen Filer, og vælg Brother TWAIN/WIA-driveren.
Softwareproblemer	
Kan ikke installere software eller udskrift	Kør Reparér MFL-Pro Suite programmet på cd-rom'en. Dette program vil reparere og geninstallere softwaren.
'Enhed optaget'	Kontroller, at maskinen ikke viser en fejlmeddelelse på LCD'et.

PROBLEM	FORSLAG
'Fejl ved forbindelsen'	<p>Hvis maskinen ikke er forbundet til din pc, og du har indlæst Brother-softwaren, viser pc'en 'Fejl ved maskinforbindelsen' hver gang du genstarter Windows®. Du kan ignorere denne meddelelse, eller du kan slå den fra på følgende måde.</p> <p>Dobbeltklik på "\\tool\warnOff.REG" på den leverede cd-rom.</p> <p>Du kan slå den til igen ved at dobbeltklikke på "\\tool\WarnOn.REG" på den leverede cd-rom.</p> <p>Scan-tasten på maskinens kontrolpanel fungerer ikke, medmindre du genstarter pc'en, mens maskinen er tilsluttet.</p>
Problemer med PhotoCapture Center™	
Ikke-permanent disk fungerer ikke korrekt.	<p>a) Har du installeret Windows® 2000 opdateringen? Hvis ikke, skal du gøre følgende:</p> <ol style="list-style-type: none"> 1. Fjern USB-kablet. 2. Installer Windows®-2000 opdateringen. Se Hurtig installationsanvisning. Efter installationen genstartes PC'en automatisk. 3. Vent ca. 1 minut efter genstarten af PC'en, og forbind derefter USB-kablet. <p>b) Tag mediekortet ud, og sæt det i igen.</p> <p>c) Hvis du har foretaget "Skub ud" fra Windows®, skal du tage mediekortet ud, før du fortsætter.</p> <p>d) Hvis der vises en fejlmeddelelse, når du prøver at skubbe mediekortet ud, betyder det, at kortet er i brug. Vent lidt, og prøv igen.</p> <p>e) Hvis intet af ovennævnte virker, skal du slukke din PC og maskine og derefter tænde dem igen. (Du skal trække netstikket fra maskinen ud for at slukke den).</p>
Kan ikke komme ind i den ikke-permanente disk i skrivebordsikonet.	Sørg for, at du har sat mediekortet ind i mediebasen.
Netværksproblemer (kun DCP-315CN og DCP-340CW)	
Funktionen Netværksscanning virker ikke.	<p>(Kun for Windows®-brugere) Firewall-indstilling på din PC kan blive afvist i den nødvendige netværkstilslutning. Følg instruktionerne nedenfor for at konfigurere firewall'en. Hvis du bruger en anden firewall end de nedenstående, skal du se instruktionerne til den pågældende software eller kontakte softwareproducenten.</p> <p><Windows® XP SP2-brugere.></p> <ol style="list-style-type: none"> 1. Klik på knappen 'Start', 'Indstillinger', 'Kontrolpanel' og derefter på 'Windows Firewall'. Sørg for, at Windows Firewall på fanen 'Basis' er sat på Til. 2. Klik på fanen 'Undtagelser' og knappen 'Tilføj port'. 3. Indtast et navn, portnummer (54295 for netværksscanning og 54926 for netværks-pc-fax-modtagelse), vælg 'UDP' og klik på 'OK'. 4. Sørg for, at den nye indstilling er tilføjet og afkrydset, og klik derefter på 'OK'. <p>Windows® XP SP1-brugere bedes besøge Brother Solutions Center.</p>
Funktionen netværks-pc-fax (modtag) virker ikke.	
Din computer kan ikke finde maskinen.	<p><For Windows®-brugere></p> <p>Firewall-indstillingen på din PC kan afvise den nødvendige netværkstilslutning. Se ovenstående anvisninger for at få flere oplysninger.</p> <p><For Macintosh®-brugere></p> <p>Vælg igen din maskine i DeviceSelector-applikationen, der er placeret i Macintosh HD/Library/Printers/Brother/Utilities eller fra tilstand 1 i ControlCenter2.</p>

PROBLEM	FORSLAG
Jeg kan ikke udskrive via netværket	<p>Kontroller, at maskinen er tændt og online i tilstanden Klar. Udskriv Netværkskonfigurationslisten for at se de aktuelle netværksindstillinger. (Se <i>Udskrive rapporter</i> på side A-1.)</p> <p>Slut LAN-kablet til hub'en igen for at kontrollere, at kabelføringen og netværksforbindelserne er gode. Prøv om muligt at tilslutte maskinen til en anden port i din hub ved hjælp af et andet kabel.</p> <p>Hvis forbindelsen er i orden, vil maskinen vise LAN Aktiv i 2 sekunder.</p> <p>(kun DCP-340CW)</p> <p>(Hvis du bruger en trådløs forbindelse eller har netværksproblemer, skal du se Netværksbrugsanvisningen på cd-rom'en for at få yderligere oplysninger.)</p>
Andre problemer	
Forkert LCD-sprog	Se <i>Sådan forbedrer du LCD-visningen</i> på side 6-11.
Jeg kan ikke se LCD'et tydeligt	Prøv at ændre kontrastindstillingerne. (Se <i>Sådan forbedrer du LCD-visningen</i> på side 6-11).







Sådan ændres LCD-sproget

Du kan ændre LCD-sproget.

- 1 Tryk på **Menu**.
- 2 Tryk på  eller  for at vælge 0.Grundindst..
Tryk på **Set**.
- 3 Tryk på  eller  for at vælge 0.Lokal sprog.
Tryk på **Set**.
- 4 Tryk på  eller  for at vælge sproget.
Tryk på **Set**.
- 5 Tryk på **Stop/Exit**.







Sådan forbedrer du LCD-visningen

Du kan indstille LCD-kontrasten for at opnå en skarpere og mere klar visning. Hvis du har problemer med at se LCD'et fra din plads, kan du prøve at ændre kontrastindstillinger som forbedring.

- 1 Tryk på **Menu**.
- 2 Tryk på  eller  for at vælge 0.Grundindst..
Tryk på **Set**.
- 3 Tryk på  eller  for at vælge 2.LCD Kontrast.
Tryk på **Set**.
- 4 Tryk på  eller  for at vælge Mørk (eller Lys).
Tryk på **Set**.
- 5 Tryk på **Stop/Exit**.

Indstille bipperlydstyrken

Du kan ændre bippervolumen. Standardindstillingen (fra fabrikken) er Lav. Når bipperen er slået til, bipper maskinen, hver gang du trykker på en tast eller begår en fejl.

- 1 Tryk på **Menu**.
- 2 Tryk på  eller  for at vælge 0.Grundindst..
Tryk på **Set**.
- 3 Tryk på  eller  for at vælge 3.Volume.
Tryk på **Set**.
- 4 Tryk på  eller  for at vælge funktion.
(Lav, Med, Høj eller Fra)
Tryk på **Set**.
- 5 Tryk på **Stop/Exit**.

Sådan forbedres udskriftkvaliteten

Rense printhovedet

Maskinen renser regelmæssigt printhovedet for at sikre god udskriftkvalitet. Du kan starte rensningen manuelt, når der er behov for det.

Rens printhovedet og blækpatronerne, hvis du får en vandret linje i teksten eller grafikken på de udskrevne sider. Du kan kun rense sort eller tre farver på én gang (cyan/gul/magenta) eller alle fire farver samtidig.

Rensning af printhovedet bruger blæk. For hyppig rensning bruger unødvendigt meget blæk.



Forsigtig

Berør IKKE printhovedet. Berøring af printhovederne kan forårsage permanent skade og gøre garantien på printhovederne ugyldig.

1 Tryk på  (**Ink Management**).

2 Tryk på  eller  for at vælge **Rensning**.

Tryk på **Set**.

3 Tryk på  eller  for at vælge **Sort**, **Farve** eller **All**.

Tryk på **Set**.





Maskinen renser printhovedet. Når rensningen er færdig, går maskinen automatisk tilbage til standby.



Hvis du har rensset printhovedet mindst fem gange, og udskriften ikke er blevet bedre, skal du kontakte Brother-forhandleren for at få service.

Kontroller udskriftkvaliteten

Hvis farverne er udviskede eller sribede og der forekommer tekst på udskriften, kan det skyldes at nogle af dyserne er stoppede. Det kan du checke ved at udskrive udskriftkvalitetskontrolarket og se dysekontrolmønstret.

- 1 Tryk på  (**Ink Management**).
- 2 Tryk på  eller  for at vælge **Test** udskrift.
Tryk på **Set**.
- 3 Tryk på  eller  for at vælge **Printkvalitet**.
Tryk på **Set**.
- 4 Tryk på **Colour Start**.
Maskinen begynder at udskrive udskriftkvalitetskontrolarket.
- 5 Følg instruktionerne på arket for at se om kvaliteten er OK.

Farve blok kvalitetscheck

LCD'et viser:

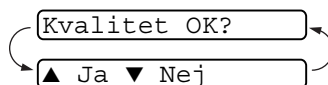

- 6 Check kvaliteten af de fire farveblokke på arket. (Sort/Farve)
- 7 Hvis alle linier er klare og tydelige, skal du trykke på  (Ja) og gå til trin 10.

—ELLER—

Hvis du kan se manglende korte linjer som vist nedenfor, skal du trykke på  (Nej).

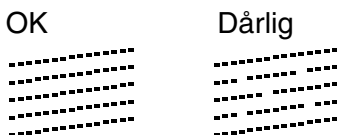

LCD'en spørger dig, om udskriftkvaliteten er OK for sort (BK) og hver farve (Farve).

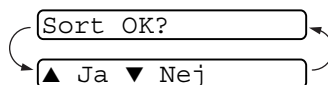

- 8 Tryk på  (Nej) for sort (BK) eller hver farve (Colour) med et problem.

LCD'et viser:

Tryk på  (Ja). Maskinen begynder at rense printhovedet.

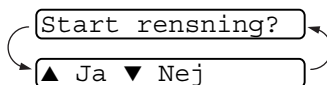

- 9 Tryk på **Colour Start**, når rensningen er afsluttet. Maskinen begynder udskrivningen af udskriftkvalitetskontrolarket igen og vender derefter tilbage til trin 5.

- 10 Tryk på **Stop/Exit**.

Hvis der fortsat forekommer manglende blæk på dette udskriftkvalitetskontrolark, skal du gentage rensningen og testudskrivningen mindst fem gange. Hvis der fortsat mangler blæk efter femte rensning og testudskrift, skal blækpatronen med den tilstoppede farve udskiftes. (Blækpatronen har muligvis siddet i maskinen i over seks måneder, eller den trykte udløbsdato på patronpakningen er overskredet. Eller blækpatronen har måske været opbevaret forkert før brug).

Efter udskiftning af blækpatronen skal den kontrolleres ved udskrivning af et andet udskriftkvalitetskontrolark. Hvis problemet fortsat opstår, skal rensningen og testudskriften gentages mindst fem gange med den nye patron. Hvis der stadig mangler blæk, skal du ringe til en Brother-forhandler.

Forsigtig

Berør IKKE printhovedet. Berøring af printhovederne kan forårsage permanent skade og gøre garantien på printhovederne ugyldig.







Når en udskriftdyse er tilstoppet, ser udskriftprøven sådan ud.



Når udskriftdysen er rensset, er de vandrette linjer væk.

Kontroller udskriftjusteringen

Du vil kun sjældent have brug for, at justere udskriftjusteringen. Imidlertid, hvis den udskrevet tekst bliver gnidret eller billeder bliver udviskede, efter at maskinen er blevet transporteret, vil det være nødvendigt med en justering.

- 1 Tryk på  (**Ink Management**).
- 2 Tryk på  eller  for at vælge **Test** udskrift.
Tryk på **Set**.
- 3 Tryk på  eller  for at vælge **Justering**.
Tryk på **Set**.

- 4 Tryk på **Mono Start** eller **Colour Start**.

Maskinen begynder at udskrive justeringscheckarket.

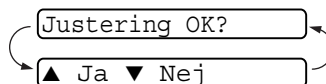

LCD'et viser:



- 5 Kontroller testudskrifterne i 600 dpi og 1200 dpi for at afgøre, om nummer 5 passer bedst til nummer 0. Hvis nummer 5 passer bedst til både 600 dpi og 1200 dpi, skal du trykke på  (Ja) for at afslutte justeringschecket og gå til trin 8.

—**ELLER**—



Hvis et andet testnummer passer bedre for enten 600 dpi eller 1200 dpi, skal du trykke på  (Nej) for at vælge det.

- 6 For 600 dpi, tryk på  eller  for at vælge nummeret på det testudskrift, der passer bedst på feltet 0 (1-8).

600dpi justering

Vælg Bedste#5

Tryk på **Set**.

- 7 For 1200 dpi, tryk på  eller  for at vælge nummeret på det testudskrift, der passer bedst på feltet 0 (1-8).

1200dpi just

Vælg Bedste#5



Tryk på **Set**.

- 8 Tryk på **Stop/Exit**.

Kontrollere blækmængden



Du kan kontrollere den mængde blæk, der er tilbage i patronen.

1 Tryk på  (**Ink Management**).

2 Tryk på  eller  for at vælge Blækvolume.

Blækvolume 

Tryk på **Set**.

3 Tryk på  eller  for at vælge den farve, du vil kontrollere. LCD'et viser blækmængden.

Bk: -□□□■□□□+ 

4 Tryk på **Stop/Exit**.



Du kan kontrollere blækbeholdningen fra computeren. (For Windows® brugere, se *Statusmonitor* på side 1-3 i brugsanvisningen til softwaren på CD-ROM'en og for Macintosh® brugere Brug *Statusmonitor* på side 8-2.)

Pakning og forsendelse af maskinen

Hver gang du transporterer maskinen, skal du anvende den emballage, som maskinen blev leveret i. Hvis du ikke emballerer maskinen rigtigt, kan garantien blive ugyldig.

! Forsigtig

Det er vigtigt, at lade maskinen 'parkere' printhovedet efter et udskriftjob. Lyt nøje til maskinen før du trækker stikket ud for at sikre, at al mekanisk støj er stoppet. Hvis ikke maskinen får lov til, at færdiggøre denne parkeringsproces kan det medføre udskrivningsproblemer og mulig beskadigelse af printhovedet.

- 1 Løft scannerlåget fra højre side af maskinen indtil det låses sikkert fast i åben stilling.
- 2 Fjern alle blækpatronerne, og sæt de gule beskyttende dele på. (Se *Udskiftning af blækpatronerne* på side 6-23.)

Når du sætter de gule beskyttende dele på, skal du sikre, at de klikker på plads som vist i diagrammet.

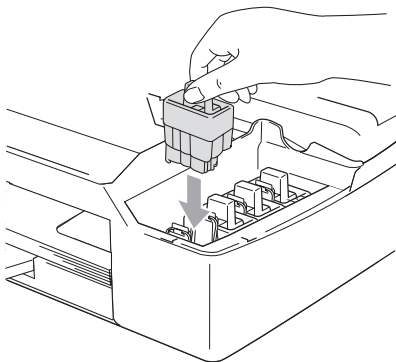

! Forsigtig

Hvis du ikke kan finde de gule beskyttende dele, må du IKKE fjerne blækpatronerne før forsendelsen. Det er vigtigt, at enten de gule beskyttende dele eller blækpatronerne er på plads under forsendelsen af maskinen. Forsendelse uden dem kan beskadige maskinen og ophæve garantien.

- 3** Løft scannerlåget for at frigøre låsen. Skub forsigtigt scannerlågstøtten nedad og luk scannerlåget.

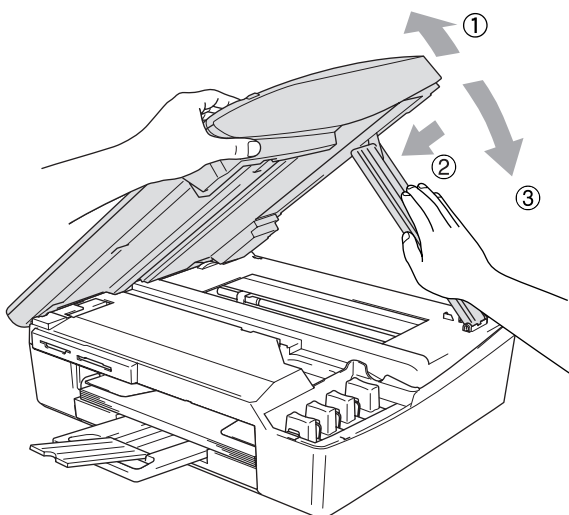

- 4** Træk netstikket til maskinen ud af stikkontakten.
5 Træk interface-kablet ud af maskinen, hvis det er sat i.
6 Pak maskinen ind i posen, og anbring den i den originale kasse med den originale emballage.

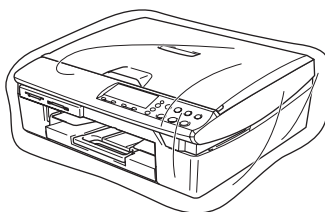

- 7** Pak det trykte materiale ind i den originale kasse som vist nedenfor. Pak ikke de brugte blækpatroner ind i kassen.

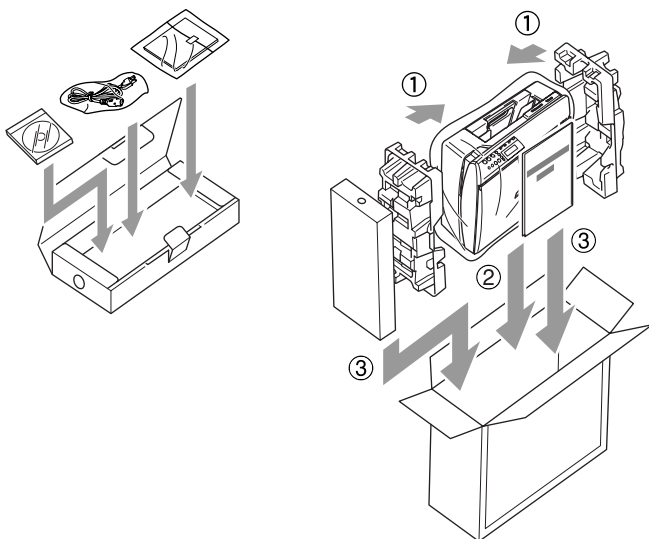

- 8** Luk kassen.

Regelmæssig vedligeholdelse

Rengøring af scanneren

Løft dokumentlåget. Rens scannerglasset med isopropylalkohol på en blød fnugfri klud.

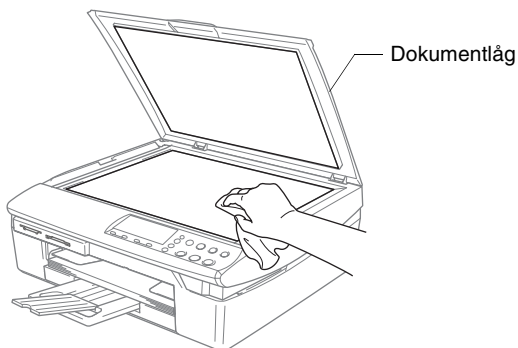

Rens glasstrimlen under filmen med isopropylalkohol på en blød, fnugfri klud.

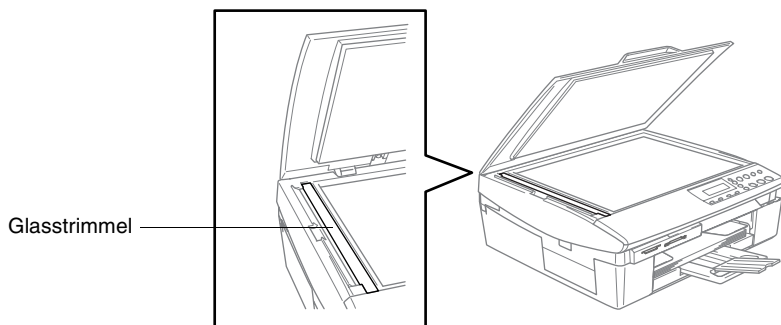

Rens maskinens printerpladen

- Pas på ikke at berøre stjernehjulet til papirfremføringen eller kodningsfilmen.
- Sørg for, at trække stikket til maskinen ud af kontakten før printerpladen renses.
- Hvis der er spildt blæk på eller omkring printerpladen, skal det tørres af med en blød, tør, fnugfri klud.

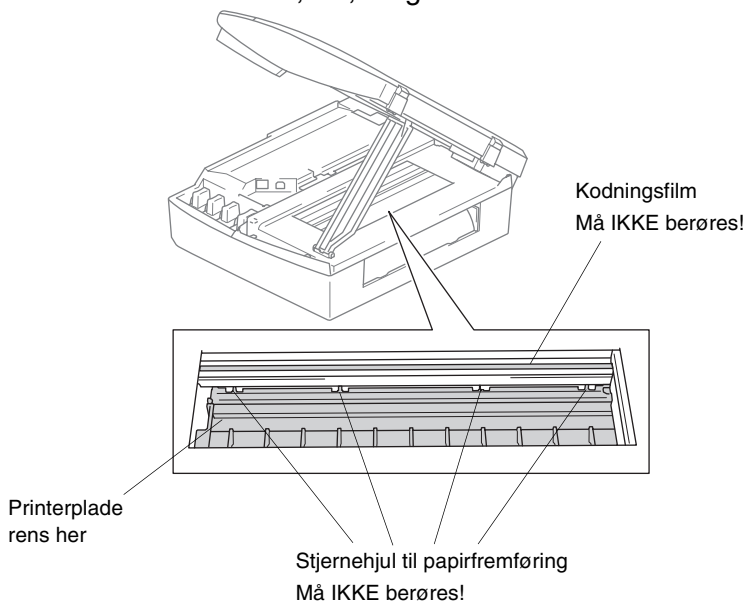

Rensning af papiroptagningsrullen

- 1 Afbryd maskinen ved kontakten, og fjern låget til udredning af papirstop.

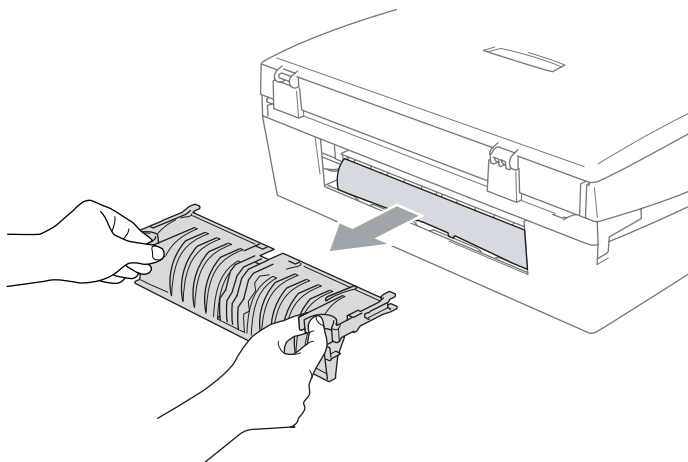

- 2 Rens papiroptagningsrullen med isopropylalkohol på en vattampon.

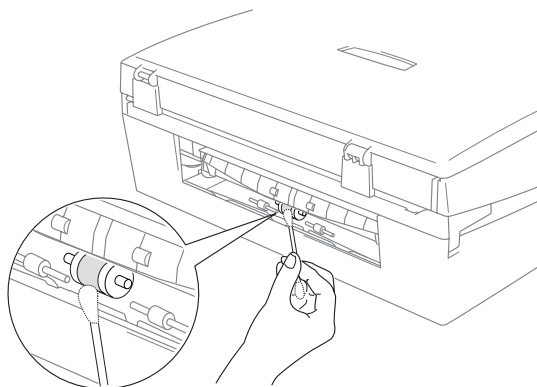

- 3 Låget til udredning af papirstop sættes på igen.
- 4 Sæt netstikket i igen.

Udskiftning af blækpatronerne

Maskinen er forsynet med en blækdråbetæller, som automatisk overvåger blækniveauet i hver farvepatron. Når tælleren registrerer en blækpatron, der er ved at løbe tør for blæk, giver maskinen besked med en meddelelse på LCD'et.

LCD'et viser, hvilken blækpatron der mangler blæk eller er tom. Sørg for at følge LCD-meddelelserne, så du udskifter farvepatronerne i den rigtige rækkefølge.

Selv når maskinen meddeler dig, at en blækpatron er tom, vil der være en lille mængde blæk tilbage i blækpatronen. Det er nødvendigt, at holde en lille smule blæk i patronen, for at undgå, at luften udtørre og beskadiger printheadet.

- 1** Løft scannerlåget fra højre side af maskinen indtil det låses sikkert fast i åben stilling.

Hvis en eller flere blækpatroner er tomme, f.eks. den sorte, viser LCD'et **Blæk tom Sort** og **Udskift blæk**.

- 2** Træk blækpatronkrogen imod dig og fjern blækpatronen for den farve, der er vist på LCD'et.

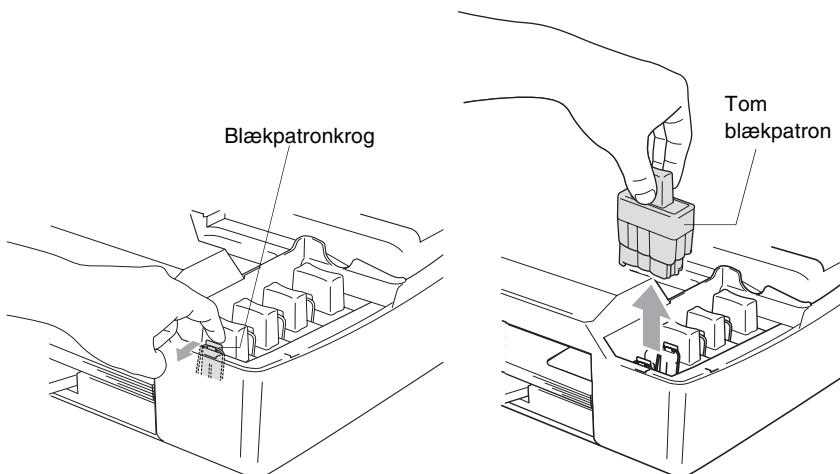

- 3** Åbn posen med den nye blækpatron med den farve, der vises på LCD'et, og tag blækpatronen ud.

4 Fjern de gule beskyttelsehætter.



⊘ Rør ikke ved området vist på illustrationen herover.

 Hvis den gule beskyttelsehætte er taget af, når du åbner posen, vil patronen ikke blive beskadiget.

5 Hver farve har sin egen præcise position. Hold blækpatronen oprejst, når du sætter den i sædet. Tryk blækpatronen fast nedad, til krogen smækker ovenpå.

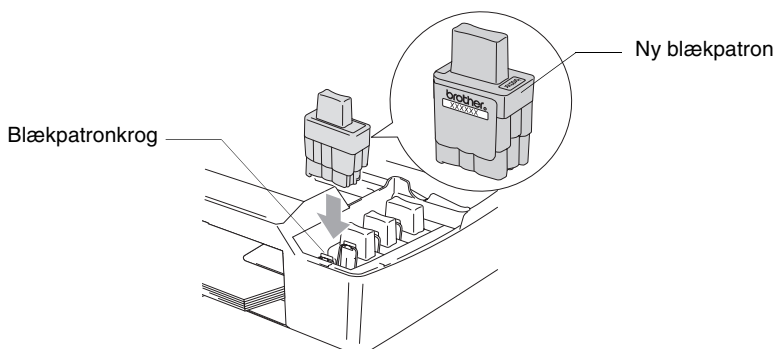

6 Løft scannerlåget for at frigøre låsen. Skub forsigtigt scannerlågstøtten nedad og luk scannerlåget.

7 Hvis du har udskiftet en blækpatron mens *Næsten tom* blev vist på LCD'et, anmoder LCD'et dig om at kontrollere, at det var en helt ny patron. Eksempel: Udskiftede du Sort? ▲ Ja ▼ Nej. For hver *ny* patron du har installeret, skal du trykke på  (Ja) for automatisk at nulstille blækdråbetælleren for den pågældende farve. Hvis den blækpatron, du installerede ikke er helt ny, skal du sørge for at vælge  (Nej).



Hvis du venter, indtil meddelelsen *Blæk tom* vises på LCD'et, nulstiller maskinen automatisk blækdråbetælleren.



Hvis meddelelsen *Installer* vises på displayet, når du har installeret blækpatroner, skal du kontrollere, at blækpatronerne er installeret korrekt.

ADVARSEL

Hvis du får blæk i øjnene, skal du straks skylle dem med vand og søge læge, om nødvendigt.

Forsigtig

- Fjern IKKE blækpatronerne, hvis du ikke behøver at udskifte dem. Hvis du gør det, kan blækmængden blive reduceret, og maskinen ved ikke, hvor meget blæk der er tilbage i patronen.
- RØR IKKE ved blækpatronåbningerne. Hvis du gør det, får du blækpletter på dig.
- Hvis du får blæk på kroppen eller på tøjet, skal du straks vaske med sæbe eller vaskemiddel.
- Hvis du installerer en blækpatron på den forkerte farveposition, skal du rense printhovedet flere gange, før du begynder at udskrive (når du har korrigeret patroninstallationen), fordi farverne blev blandet.
- Når du åbner en blækpatron, skal du installere den i maskinen og bruge den færdig inden for seks måneder efter installationen. Brug uåbnede blækpatroner i henhold til udløbsdatoen på patronpakningen.
- Demonter og pil ikke ved blækpatronen. Det kan medføre blæklækage fra patronen.
- Brother-multifunktionsmaskiner er designet til at arbejde med blæk efter specielle specifikationer og giver en optimal ydelse med ægte Brother-blækpatroner. Brother kan ikke garantere denne optimale ydelse, hvis der anvendes blæk eller blækpatroner med andre specifikationer. Brother anbefaler derfor ikke brug af andre patroner end ægte Brother-patroner eller påfyldning af tomme patroner med blæk fra andre kilder til denne maskine. Hvis der opstår skader på printhovedet eller andre dele af maskinen som følge af anvendelse af inkompatible produkter, vil ingen reparationer som følge heraf være dækket af garantien.

A Appendiks

Programmering på skærmen

Din maskine er designet til at være brugervenlig med programmering på LCD'et. Den brugervenlige programmering hjælper dig med at få det fulde udbytte af alle de menuvalg, maskinen har.

Da programmeringen udføres på LCD'et, har vi fremstillet en trinvis vejledning på skærmen som hjælp til at programmere maskinen. Alt hvad du behøver, er at følge vejledningen, da den fører dig gennem alle menuvalgene og programmeringsmulighederne.





Menutabel

Du kan muligvis programmere din maskine uden brugsanvisningen, hvis du bruger menutabellen, der starter på side A-3. Når du har læst disse sider, kan du bedre forstå de menuvalg og de indstillinger, der findes i maskinens programmer.







Udskrive rapporter

Følgende rapporter er tilgængelige.

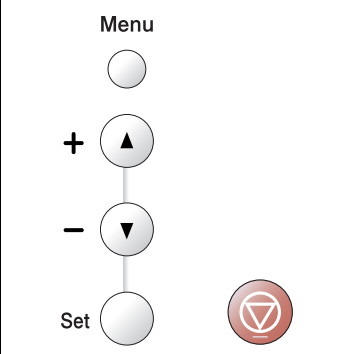
- | | |
|------------------------------------------------------|--------------------------------------------------------------------------------------|
| 1. Hjælpeliste | Udskriver listen over Hjælp, så du hurtigt kan se, hvordan du programmerer maskinen. |
| 2. Brugerindstil. | Udskriver dine indstillinger |
| 3. Netværkskonfig
(kun DCP-315CN og
DCP-340CW) | Udskriver dine netværksindstillinger. |



- 1 Tryk på **Menu**.
- 2 Tryk på  eller  for at vælge `Print` rapport.
Tryk på **Set**.
- 3 Tryk på  eller  for at vælge den ønskede rapport.
Tryk på **Set**.
- 4 Tryk på **Mono Start**.

Menutaster

	 Menu	Adgang til menuen
	+  - 	Rul gennem det aktuelle menuniveau
	Set 	Acceptér et valg Gå til det næste menuniveau
		Afslut menuen



Du kan få adgang til menutilstanden ved at trykke på **Menu**. Når du kommer ind i menuen, ruller LCD'et.

- 1. Kopi
- 2. PhotoCapture
- ⋮
- 0. Grundindst.

Du kan rulle hurtigere gennem hvert menuniveau ved at trykke på pilen for den retning, du ønsker:  eller .

Vælg derefter en indstilling ved at trykke på **Set**, når indstillingen vises på LCD'et.

Derefter viser LCD'et det næste menuniveau.

Tryk på  eller  for at rulle til det næste menuvalg.

Tryk på **Set**.

Når du er færdig med at indstille en funktion, viser LCD'et Accepteret.

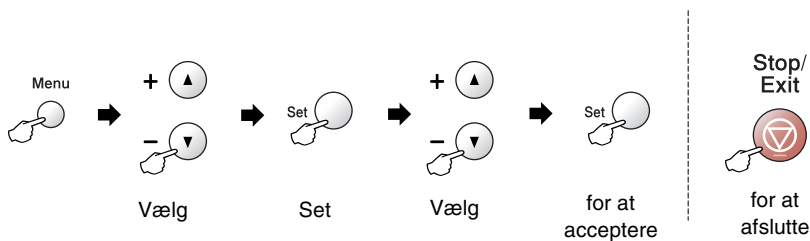

Hovedmenu	Undermenu	Menuvalg	Indstillinger	Beskrivelser	Side
1.Kopi	1.Papirtype	—	Almindelig Inkjet Glittet Transparnt	Indstiller papirtypen i papirmagasinet.	2-12
	2.Papirstørrelse	—	Letter Legal A4 A5 10x15cm	Indstiller papirstørrelsen i papirmagasinet.	2-13
	3.Kvalitet	—	Bedste Normal Hurtig	Vælger kopiopløsningen af din type dokument.	2-13
	4.Lysstyrke	—	- □□□□ + - □□□□ + - □□□□ + - □□□□ + - ■□□□ +	Justerer lysstyrken.	2-14
	5.Kontrast	—	- □□□□ + - □□□□ + - □□□□ + - ■□□□ + - ■□□□ +	Justerer kontrasten på kopier.	2-14



Fabriksindstillingerne vises med fed skrift.

Hovedmenu	Undermenu	Menuvalg	Indstillinger	Beskrivelser	Side
1.Kopi (fortsat)	6.Farvejustering	1.Rød	R:- □□□□■ + R:- □□□□■ + R:- □□□□■ + R:- □□□□■ + R:- ■□□□□ +	Justerer mængden af rødt på kopier.	2-15
		2.Grøn	G:- □□□□■ + G:- □□□□■ + G:- □□□□■ + G:- □□□□■ + G:- ■□□□□ +	Justerer mængden af grønt på kopier.	
		3.Blå	B:- □□□□■ + B:- □□□□■ + B:- □□□□■ + B:- □□□□■ + B:- ■□□□□ +	Justerer mængden af blå på kopier.	
2.PhotoCapture	1.Print kvalitet	—	Normal Foto	Vælger udskriftkvaliteten.	3-9
	2.Papir & Str.	—	Letter Glittet 10x15cm Glittet 13x18cm Glittet A4 Glittet Letter Almindl A4 Almindelig Letter Inkjet A4 Inkjet 10x15cm Inkjet	Vælger papir- og udskriftstørrelsen.	3-9
	3.Lysstyrke	—	- □□□□■ + - □□□□■ + - □□□□■ + - □□□□■ + - ■□□□□ +	Justerer lysstyrken.	3-10
	4.Kontrast	—	- □□□□■ + - □□□□■ + - □□□□■ + - □□□□■ + - ■□□□□ +	Justerer kontrasten.	3-10



Fabriksindstillingerne vises med fed skrift.

Hovedmenu	Undermenu	Menuvalg	Indstillinger	Beskrivelser	Side
2.PhotoCapture (fortsat)	5.Farvefremhæv	Fremhævning:Til Fremhævning:Fra	1.Hvidbalance - o o o o ■ + - o o o ■ o + - o o ■ o o + - o ■ o o o + - ■ o o o o +	Justerer nuancen på hvide områder.	3-11
			2.Skarphed - o o o o ■ + - o o o ■ o + - o o ■ o o + - o ■ o o o + - ■ o o o o +	Forbedrer detaljerne i billedet.	
			3.Farvetæthed - o o o o ■ + - o o o ■ o + - o o ■ o o + - o ■ o o o + - ■ o o o o +	Justerer den totale mængde farve i billedet.	
	6.Beskæring	—	Til Fra	Beskærer billedet rundt om margenen, så det passer til papirstørrelsen eller udskriftstørrelsen. Slå denne funktion fra, hvis du vil udskrive hele billeder eller undgå utilsigtet beskæring.	3-12
	7.Print til kant	—	Til Fra	Udvider det printbare område, så det passer til papiret.	3-13
	8.Scan til kort	1.Kvalitet	S/H 200x100 dpi S/H 200 dpi Farve 150 dpi Farve 300 dpi Farve 600 dpi	Vælg scanningsopløsningen af din dokumenttype.	3-13
2.SH Filtype		TIFF PDF	Vælger standardfilformatet til sort-hvidscanning.		
3.FarveFiltype		PDF JPEG	Vælger standardfilformatet til farvescanning.		



Fabriksindstillingerne vises med fed skrift.

Hovedmenu	Undermenu	Menuvalg	Indstillinger	Beskrivelser	Side
3.LAN (kun DCP-315CN)	1.Setup TCP/IP	1.Boot metode	Auto Static RARP BOOTP DHCP	Du kan vælge den BOOT-metode, som passer bedst til dine behov.	Se Brugsanvisning til netværk på cd-rom'en
		2.IP-adresse	[000-255]. [000-255]. [000-255]. [000-255]	Indtast IP-adressen.	
		3.Subnet mask	[000-255]. [000-255]. [000-255]. [000-255]	Indtast Subnet-masken.	
		4.Router	[000-255]. [000-255]. [000-255]. [000-255]	Indtast Gateway-adressen.	
		5.Nodenavn	BRN_XXXXXX	Du kan bekræfte nodenavnet.	
		6.Wins config	Auto Static	Du kan vælge WINS- konfigurationsfunktionen.	
		7.Wins server	(Primary) 000.000.000.000 (Sekundær) 000.000.000.000	Angiver IP-adressen på den primære eller sekundære server.	
		8.Dns server	(Primary) 000.000.000.000 (Sekundær) 000.000.000.000	Angiver IP-adressen på den primære eller sekundære server.	
		9.APIPA	Til Fra	Tildeler automatisk IP-adressen fra det link-lokale adresseområde.	
	2.Opsætn. div.	1.Ethernet	Auto 100B-FD 100B-HD 10B-FD 10B-HD	Vælger Ethernet link.	
0.Fabriksinst.	—	—	Gendan alle netværksindstillinger til fabriksstandarden.		



Fabriksindstillingerne vises med fedt skrift.

Hovedmenu	Undermenu	Menuvalg	Indstillinger	Beskrivelser	Side
3.LAN (kun DCP-340CW)	1.TCP/IP (kabel)	1.Boot metode	Auto Static RARP BOOTP DHCP	Du kan vælge den BOOT-metode, som passer bedst til dine behov.	Se Brugsanvisning til netværk på cd-rom'en
		2.IP-adresse	[000-255]. [000-255]. [000-255]. [000-255]	Indtast IP-adressen.	
		3.Subnet mask	[000-255]. [000-255]. [000-255]. [000-255]	Indtast Subnet-masken.	
		4.Router	[000-255]. [000-255]. [000-255]. [000-255]	Indtast Gateway-adressen.	
		5.Nodenavn	BRN_XXXXXX	Indtast nodenavnet.	
		6.Wins config	Auto Static	Du kan vælge WINS-konfigurationsfunktionen.	
		7.Wins server	(Primary) 000.000.000.000 (Secondary) 000.000.000.000	Angiver IP-adressen på den primære eller sekundære server.	
		8.Dns server	(Primary) 000.000.000.000 (Secondary) 000.000.000.000	Angiver IP-adressen på den primære eller sekundære server.	
		9.APIPA	Til Fra	Tildeler automatisk IP-adressen fra det link-lokale adresseområde.	
	2.TCP/IP (WLAN)	1.Boot metode	Auto Static RARP BOOTP DHCP	Du kan vælge den BOOT-metode, som passer bedst til dine behov.	
		2.IP-adresse	[000-255]. [000-255]. [000-255]. [000-255]	Indtast IP-adressen.	
		3.Subnet mask	[000-255]. [000-255]. [000-255]. [000-255]	Indtast Subnet-masken.	



Fabriksindstillingerne vises med fed skrift.

Hovedmenu	Undermenu	Menuvalg	Indstillinger	Beskrivelser	Side
3.LAN (kun DCP-340CW) (fortsat)	2.TCP/IP (WLAN) (fortsat)	4.Router	[000-255]. [000-255]. [000-255]. [000-255]	Indtast Gateway-adressen.	Se Brugsanvisning til netværk på cd-rom'en
		5.Nodenavn	BRW_XXXXXX	Indtast nodenavnet.	
		6.Wins config	Auto Static	Du kan vælge WINS -konfigurationsfunktionen.	
		7.Wins server	(Primary) 000.000.000.000 (Secondary) 000.000.000.000	Angiver IP-adressen på den primære eller sekundære server.	
		8.Dns server	(Primary) 000.000.000.000 (Secondary) 000.000.000.000	Angiver IP-adressen på den primære eller sekundære server.	
		9.APIPA	Til Fra	Tildeler automatisk IP-adressen fra det link-lokale adresseområde.	
	3.Opsætning WLAN	1.Opsæt. guide	—	Du kan konfigurere printernetkortet.	
		2.SecurEasy Setup	—	Du kan nemt konfigurere det trådløse netværk.	
	4.WLAN Status	1.Status	—	Du kan se den aktuelle status for det trådløse netværk.	
		2.Signal	—	Du kan se den aktuelle signalstyrke for det trådløse netværk.	
		3.SSID	—	Du kan se det aktuelle SSID.	
		4.Komm. Tilst.	—	Du kan se kommunikationstilstanden.	
		5.Sikkerh. mode.	—	Du kan se de aktuelle sikkerhedsindstillinger for det trådløse netværk.	
	5.Opsætn. div.	1.Kablet LAN	Auto 100B-FD 100B-HD 10B-FD 10B-HD	Vælger Ethernet link.	
	6.Netværks I/F	—	Kablet LAN WLAN	Du kan vælge netværksforbindelsestypen.	



Fabriksindstillingerne vises med fed skrift.

Hovedmenu	Undermenu	Menuvalg	Indstillinger	Beskrivelser	Side
3.LAN (kun DCP-340CW) (fortsat)	0.Fabriksinst.	—	Nulst Exit	Gendanner alle kabelførte og trådløse netværksindstillinger til fabriksstandarden.	Se Brugsanvisning til netværk på cd-rom'en
3.Print rapport (kun DCP-115C, 120C) 4.Print rapport (kun DCP-315CN og DCP-340CW)	1.Hjælpe l iste	—	—	Du kan udskrive disse lister og rapporter.	A-1
	2.Brugerindstil.	—	—		
	3.Netværkskonfig (kun DCP-315CN og DCP-340CW)	—	—		
0.Grundindst.	1.Dato/Tid	—	—	Sætter dato og tid på din maskine.	Se Hurtig installation- sarvisning
	2.LCD Kontrast	—	Lys*1 Mørk	Justerer kontrasten på LCD'et.	6-11
	3.Volume	—	Høj Med Lav Fra	Justerer lydstyrkeniveau for bippen.	6-11
	0.Lokal sprog	—	Norsk Svensk Dansk Finsk Engelsk	Giver dig mulighed for, at ændre LCD-sproget for dit land.	6-11



Fabriksindstillingerne vises med fed skrift.

*1 Det afhænger af maskinen.

S Specifikationer

Produktbeskrivelse Generelt

Hukommelseskapacitet	8 MB (DCP-115C, DCP-120C) 16 MB (DCP-315CN, DCP-340CW)
ADF (automatisk dokumentfremfører) (kun DCP-120C og DCP-340CW)	Op til 10 sider
Papirmagasin	100 ark (80 g/m ²)
Printertype	Inkjet
Printmetode	Piezo med 74 x 5 dyser
LCD (Liquid Crystal Display)	16 tegn x 1 linie (DCP-115C, DCP-120C) 16 tegn x 2 linier (DCP-315CN, DCP-340CW), Baggrundshelysning
Strømkilde	220-240V 50/60Hz
Energiforbrug	(DCP-115C) Strømsparetilstand: 2,5 W i gennemsnit Standby: 6,5 W i gennemsnit Drift: 16 W i gennemsnit (DCP-120C) Strømsparetilstand: 3 W i gennemsnit Standby: 8 W i gennemsnit Drift: 21 W i gennemsnit (DCP-315CN) Strømsparetilstand: 3,5 W i gennemsnit Standby: 8 W i gennemsnit Drift: 17 W i gennemsnit (DCP-340CW) Strømsparetilstand: 4 W i gennemsnit Standby: 9 W i gennemsnit Drift: 22 W i gennemsnit

Dimensioner

(DCP-115C, DCP-315CN)

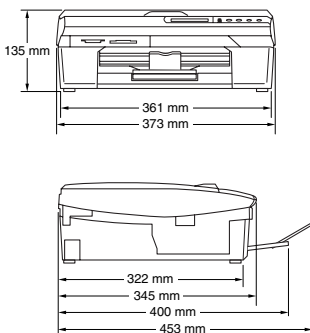

(DCP-120C, DCP-340CW)

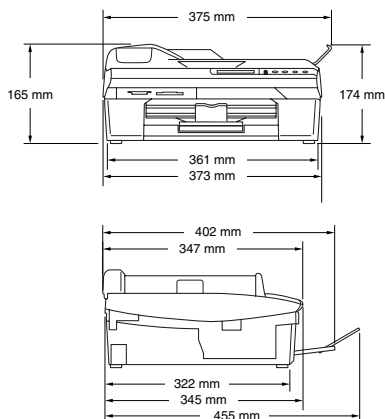

Vægt	5,5 kg (DCP-115C, DCP-315CN) 6,0 kg (DCP-120C, DCP-340CW)
Støj	Drift: 42,5 til 51 dB* * Det afhænger af udskriftforholdene
Temperatur	Drift: 10 - 35°C Bedste udskriftkvalitet: 20 - 33°C
Fugtighed	Drift: 20 til 80% (uden kondensering) Bedste udskriftkvalitet: 20 til 80% (uden kondensering)

Udskriftmedier

Papir input

Papirmagasin

- Papirtype:
Almindeligt papir, inkjet-papir (papir med belægning), glittet papir*², transparenter*¹*² og konvolutter
- Papirstørrelse:
Letter, Legal*³, Executive, A4, A5, A6, JIS_B5, konvolutter (commercial No.10, DL, C5, Monarch, JE4), fotokort, indeksskort, postkort.
Yderligere oplysninger finder du ved at se *Papirtype og -størrelse for hver funktion* på side 1-10.
- Maksimumkapacitet i papirmagasin: Ca. 100 ark 80 g/m² almindeligt papir

Papir output

Op til 25 ark almindeligt A4-papir (forsiden opad ved levering i udgangspapirstøtten)*

*¹ Brug kun transparenter, der er anbefalet til inkjet-udskrivning.

*² Ved udskrivning på glittet papir og transparenter anbefales det, at udskrevne sider fjernes fra udgangspapirstøtten, straks efter at de leveres fra maskinen, for at undgå udtværing.

*³ Legal-papir kan ikke stakkes på udgangspapirstøtten.

Kopiere

Farve/Sort

Kopieringshastighed

Farve/Sort

Farve

Op til 17 sider/minut (A4-format)*

Farve

Op til 11 sider/minut (A4-format)*

* Omfatter ikke den tid, det tager at fremføre papiret.
(Høj udskrivningshastighed)

Baseret på Brother-standardmønster.

Kopieringshastigheden varierer med dokumentets kompleksitet.

Flere kopier

Stakker op til 99 sider

Sorterer op til 99 sider (kun DCP-120C og DCP-340CW)

Forstør/Reducer

25% til 400% (i trin på 1%)

Opløsning

Almindeligt, inkjet eller glittet papir:

Scanner op til 600 × 600 dpi

Udskriver op til 1200 × 1200 dpi (sort-hvid)

Udskriver op til 600 × 600 dpi (farve)

OHP/transparenter:

Scanner op til 600 × 600 dpi

Udskriver op til 1200 × 1200 dpi

Dokumentstørrelse

(DCP-115C, DCP-315CN)

Scannerglasbredde: Maks. 216 mm

Scannerglashøjde: Maks. 297 mm

Dokumentstørrelse

(DCP-120C, DCP-340CW)

ADF-bredde: 147 til 216 mm

ADF-højde: 147 til 356 mm

Scannerglasbredde: Maks. 216 mm

Scannerglashøjde: Maks. 297 mm

Scanningsbredde

210 mm

PhotoCapture Center™

Tilgængelige medier	CompactFlash® (kun Type I) (Microdrive™ er ikke kompatibel) (Compact I/O-kort såsom Compact LAN-kort og Compact Modem-kort understøttes ikke.) SmartMedia® (3,3V) (Ikke tilgængelig for brug sammen med id) Memory Stick® Memory Stick Pro™ (Ikke tilgængelig for musikdata med MagicGate™) SecureDigital™ MultiMediaCard™ xD-Picture kort™* * xD-Picture kort™ Almindeligt kort 16 MB - 512 MB * xD-Picture kort™ Type M 512 MB - 1 GB
Filtype (Medieformat) (Billedformat)	DPOF, EXIF, DCF Fotoudskrivning: JPEG* Scan til kort: JPEG, PDF (Farver) TIFF, PDF (Sort) * JPEG (Progressivt JPEG-format er ikke understøttet)
Antal filer	Op til 999 filer på mediekortet
Mappe	Filer skal være i det tredje mappeniveau på mediekortet.
Grænseløs	A4, Letter, fotokort

Scanner

Farve/Sort	Farve/Sort
TWAIN-kompatibel	Ja (Windows® 98/98SE/Me/2000 Professional/XP) Mac OS® 9.1 - 9.2/Mac OS® X 10.2.4 eller nyere
WIA-kompatibel	Ja (Windows® XP)
Farvedybde	36 bit farvebehandling (Input) 24 bit farvebehandling (Output)
Opløsning	Op til 19200 × 19200 dpi (interpoleret) Op til 600 × 2400 dpi (optisk)
Scanningshastighed	Farve: Op til 5.93 sek. Sort: Op til 3.76 sek. (A4-størrelse i 100 × 100 dpi)
Dokumentstørrelse (DCP-115C, DCP-315CN)	Scannerglasbredde: Maks. 216 mm Scannerglashøjde: Maks. 297 mm
Dokumentstørrelse (DCP-120C, DCP-340CW)	ADF-bredde: 147 til 216 mm ADF-højde: 147 til 356 mm Scannerglasbredde: Maks. 216 mm Scannerglashøjde: Maks. 297 mm
Scanningsbredde	210 mm
Gråskala	256 niveauer

Printer

Printerdriver	Windows® 98/98SE/Me/2000 Professional og XP-driver, der understøtter Brother Native Compression og bi-direktionel funktionalitet Brother blækdriver til Mac OS® 9.1 - 9.2/Mac OS® X 10.2.4 eller nyere
Opløsning	Op til 1200 x 6000 dpi (dots per inch)* 1200 x 1200 dpi (dots per inch) 600 x 600 dpi (dots per inch) 600 x 150 dpi (dots per inch) * Udskriftkvaliteten for billeder afhænger af mange faktorer, herunder, men ikke begrænset til, inputbilledets opløsning og kvalitet samt udskriftmediet.
Udskrivningshastighed	Op til 20 sider/minut (sort)* Op til 15 sider/minut (farve)* * Baseret på Brother-standardmønster. A4-størrelse i kladdetilstand. Omfatter ikke den tid, det tager at fremføre papiret.
Udskriftbredde	204 mm (216 mm)* * Når du har slået Uden Kanter funktionen til.
Diskbaserede skrifttyper	35 TrueType
Grænseløs	Letter, A4, A6, fotokort, Indekskort, postkort, konvolut

Interfaces

USB	Et fuldhastigheds USB 2.0 kabel, der ikke er længere end 2,0m.*
LAN-kabel (kun DCP-315CN og DCP-340CW)	Ethernet UTP-kabelkategori 5 eller nyere.
Trådløs LAN (kun DCP-340CW)	Maskinen understøtter IEEE 802.11 b/g trådløs kommunikation med trådløs LAN ved hjælp af infrastruktureltilstand eller en trådløs Peer-to-Peer-forbindelse i Ad hoc-tilstand. * Din maskine har en fuldhastigheds 2.0 grænseflade. Dette interface er kompatibelt med højhastigheds USB 2.0; men det maksimale dataoverførselsomfang er 12 Mbits/sek. Maskinen kan også tilsluttes til en computer med en USB 1.1 grænseflade.

Computerkrav

Lägsta systemkrav och programvarufunktioner som stöds											
Datorplattform & operativsystemsversion	Programvarufunktioner som stöds	PC-gränssnitt	Lägsta processor	Minsta RAM	Rekommenderat RAM	Tillgängligt utrymme på hårddisken					
						för drivrutiner	för program				
Windows® -operativsystem	98, 98SE	Uskskrift, skanning, flyttbar diskhet ³	USB 2.0 Full Speed	Pentium® II eller motsvarande	64MB 128MB	90MB 130MB					
	Me										
	2000 Professional										
	XP Home XP Professional										
XP Professional x64 Edition Hämtas från http://solutions.brother.com	Uskskrift, skanning, flyttbar diskhet ³	10/100 BASE-TX endast DCP-315CN, DCP-340CW)	Athlon® 64 Opteron Xeon® & Pentium® 4 Inklusive Intel EM64T	256MB	512MB	150MB 220MB					
OS 9.1-9.2							Uskskrift, skanning ² , flyttbar diskhet ³	Trådlöst 802.11b/g endast DCP-340CW)	Samtliga basmodeller uppfyller minimikraven.	64MB 160MB	80MB 200MB
OS X 10.2.4 eller senare											

¹ Trådlöst 802.11b/g är inte tillgängligt för Mac OS® 9.1-9.2.
² Den reserverade Scan-knappen är inte tillgänglig i Mac OS® 9.1-9.2.
³ Flyttbar diskhet är en funktion i PhotoCapture Center™

Gå till Brother Solutions Center på <http://solutions.brother.com> för information om uppdaterade drivrutiner.

Forbrugsstoffer

Blæk

Maskinen bruger individuel sort, gul, cyan og magenta blækpatroner, der er adskilte fra printheadet.

Blækpatroners levetid

Sort - ca. 500 sider ved 5% dækning. Gul, cyan og magenta - ca. 400 sider ved 5% dækning

- Ovenstående tal er baseret på en antagelse om kontinuerlig udskrivning med en opløsning på 600 x 600 dpi i normal tilstand efter installation af ny blækpatron.
- Antallet af sider blækpatronen kan udskrive ændres muligvis afhængigt af, hvor ofte du bruger maskinen, og hvor mange sider, du udskriver pr. gang.
- Maskinen renser automatisk printheadet periodisk. Denne proces bruger en lille mængde blæk.
- Den første gang du installerer et sæt blækpatroner, bruger maskinen en lille mængde blæk til at fylde og spæde blæktilførrørerne. Det sker kun én gang.
- Når maskinen identificerer en blækpatron som tom, kan der være en lille mængde blæk tilbage i blækpatronen. Det er nødvendigt for at undgå, at luft udtørre og beskadiger printheadet.

Forbrugsstoffer til udskiftning

<Sort> LC900BK, <Cyan> LC900C,
<Magenta> LC900M, <Gul> LC900Y

Netværk (LAN) (kun DCP-315CN og DCP-340CW)

LAN

Du kan tilslutte din machine til et netværk til udskrivning og scanning via netværk. Desuden medfølger Brother BRAdmin Professional Network Management software.

Understøttelse af:

Windows® 98/98SE/Me/2000/XP
Mac OS® 9.1 - 9.2, Mac OS® X 10.2.4 eller nyere
Ethernet 10/100 BASE-TX Auto Negotiation (Kablet LAN)

IEEE 802.11 b/g (Trådløs LAN) (kun DCP-340CW)

Protokoller

TCP/IP

ARP, RARP, BOOTP, DHCP, APIPA, NetBIOS, WINS, LPR/LPD, Port9100, mDNS, FTP, TELNET, SNMP, TFTP, Scannerport

Medfølgende hjælpeprogrammer:

BRAdmin Professional (Windows®)



- Trådløs LAN er ikke tilgængelig for Mac OS® 9.1-9.2. (kun DCP-340CW)
- BRAdmin Professional understøttes ikke i Mac OS®.
- BRAdmin Light er tilgængeligt for brugere af Mac OS® X 10.2.4 eller nyere.
Besøg Brother Solutions Center for at få flere oplysninger. (<http://solutions.brother.com>)
- Netværksscanning er tilgængelig for Mac OS® X 10.2.4 eller nyere.

Indeks

A

- ADF (automatisk dokumentfremfører) 1-5
- ADF-låg 6-3

B

- Blækpatroner
 - Blækråbetæller 6-23
 - kontrollere
 - blækmængde 6-16
 - udskifte 6-23

C

- Computerkrav S-7

F

- Fejlfinding 6-1
 - dokumentstop 6-3
 - fejlmeddelelser på LCD ... 6-1
 - hvis du har problemer
 - Kopieringsproblemer 6-8
 - Netværksproblemer 6-9
 - Printerproblemer 6-7
 - Problemer med PhotoCapture Center™ 6-9
 - Scanningsproblemer 6-8
 - Softwareproblemer 6-8
 - kontrollere
 - blækmængde 6-16
 - papirstop 6-4
 - udskriftkvalitet 6-12
- Fejlmeddelelser på LCD 6-1
 - Blæk tom 6-1
 - Der mangler
 - hukommelse 6-1
 - Intet papir tilført 6-1

- Kan ikke ændre 6-1
- Kan ikke init. 6-1
- Kan ikke printe 6-1
- Kan ikke rense 6-1
- Kan ikke scanne 6-1
- Forbrugsstoffer S-8
- Forsendelse af DCP'en 6-17

G

- Gråskala S-5

H

HJÆLP

- Hjælp-liste A-1

K

- Kontrolpaneloversigt 1-2
- Konvolutter 1-12
- Kopi
 - enkelt 2-1
 - Farvejustering 2-15
 - flere 2-1
 - Forstør/reducer 2-4
 - kontrast 2-14
 - kvalitetsindstilling 2-13
 - lysstyrke 2-8
 - midlertidige indstillinger 2-2
 - papir 2-7
 - Quality-tast 2-3
 - Side Layout 2-9
 - Sortere (kun ADF) 2-8
 - standardindstillinger 2-12
 - taster 2-2

M

- Midlertidige kopiindstillinger 2-2

O

Opløsning	
kopiere	S-3
Scan	S-5
udskrive	S-6
Options-tast (kopiere)	
Lysstyrke	2-8
Papirstørrelse	2-7
Papirtype	2-7

P

Papir	1-8, S-2
dokumentstørrelse	1-5
Størrelse	2-13
Type	2-12
Papirstop	
dokument	6-3
papir	6-3
PhotoCapture Center™	
Beskæring	3-12
CompactFlash®	3-1
DPOF-udskrivning	3-8
Farveforbedring	3-11
Memory Stick®	3-1
MultiMediaCard™	3-1
papir og størrelse	3-9
SecureDigital™	3-1
SmartMedia®	3-1
specifikationer	S-4
Standardindstillinger	3-9
Uden Kanter	3-13
Udskrive billeder	3-6
Udskrive indeks	3-5
xD-Picture kort™	3-1

Q

Quality-tast (kopiere)	2-2
------------------------------	-----

R

Rapporter	
Brugerindstillinger	A-1
Hjælp-liste	A-1
Netværkskonfiguration	A-1
sådan udskrives	A-1
Reducere	
kopier	2-4
Rense	
printerpladen	6-21, 6-22
printhead	6-12
scanner	6-20

S

Sikkerhedsinstruktioner	iv, 5-2
-------------------------------	---------

T

Tabel over menuvalg	A-1
Trådløst netværk	
Se den Hurtige	
installationsanvisning og	
Netværksbrugsanvisningen på	
cd-rom'en.	

U

Udskriv	
problemer	6-7
Udskrive	
drivere	S-6
Forbedre kvaliteten	6-12
opløsning	S-6
papirstop	6-4
specifikationer	S-6
Udskrivning	
område	1-12

V

Vedligeholdelse,	
regelmæssig	6-20

brother[®]

**Besøg os på Internettet
<http://www.brother.com>**