

brother®

GEBRUIKERSHANDLEIDING

DCP-115C

DCP-120C

DCP-315CN

DCP-340CW

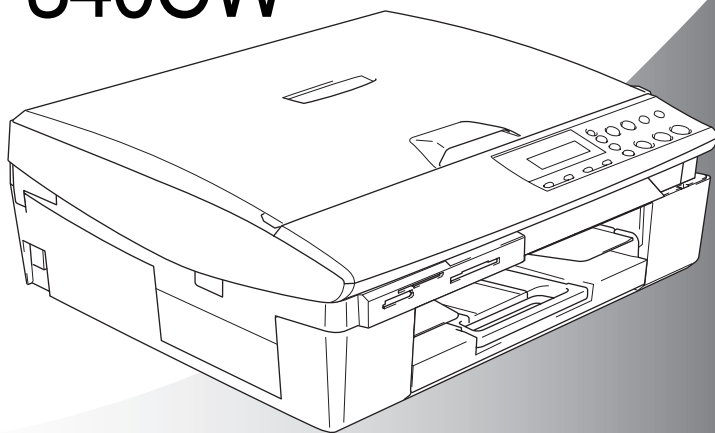

brother®

Als u de klantendienst moet bellen

A.u.b. de volgende gegevens invullen voor toekomstige referentie:

Modelnummer: DCP-115C, DCP-120C, DCP-315CN en DCP-340CW (Omcirkel uw modelnummer)

Serienummer:* _____

Aankoopdatum: _____

Aankoopplaats: _____

* Het serienummer staat op de achterkant van het toestel.
Bewaar deze Gebruikershandleiding samen met uw kassabon als bewijs van uw aankoop, in geval van diefstal, brand of service in geval van garantie.

Registreer uw product online op

<http://www.brother.com/registration/>

Door uw product bij Brother te registreren, wordt u geregistreerd als originele eigenaar van het product.

Samenstelling en publicatie

Deze handleiding is samengesteld en gepubliceerd onder supervisie van Brother Industries, Ltd. De nieuwste productgegevens en specificaties zijn in deze handleiding verwerkt.

De inhoud van deze handleiding en de specificaties van het product kunnen zonder voorafgaande kennisgeving worden gewijzigd.

Brother behoudt zich het recht voor om de specificaties en de inhoud van deze handleiding zonder voorafgaande kennisgeving te wijzigen. Brother is niet verantwoordelijk voor enige schade, met inbegrip van gevolgschade, voortvloeiend uit het gebruik van deze handleiding of de daarin beschreven producten, inclusief maar niet beperkt tot zetfouten en andere fouten in deze publicatie.



EC Declaration of Conformity

Manufacturer

Brother Industries, Ltd.
15-1, Naeshiro-cho, Mizuho-ku, Nagoya 467-8561, Japan

Plant

Brother Industries (Shen Zhen) Ltd
G02414-1, Bao Chang Li Bonded Transportation Industrial Park,
Bao Long Industrial Estate, Longgang, Shenzhen, China

Herewith declare that:

Product description : Copier Printer

Model Name : DCP-115C, DCP-120C, DCP-315CN

are in conformity with provisions of the Directives applied : Low Voltage Directive 73/23/EEC (as amended by 93/68/EEC) and the Electromagnetic Compatibility Directive 89/336/EEC (as amended by 91/263/EEC and 92/31/EEC and 93/68/EEC).

Product description : Copier Printer

Model Name : DCP-340CW

is in conformity with provisions of the R & TTE Directive (1999/5/EC) and we declare compliance with the following standards :

Standards applied :

Harmonized :

Safety	EN60950-1:2001
EMC	EN55022: 1998 +A1: 2000 +A2: 2003 Class B EN55024: 1998 +A1: 2001 +A2: 2003 EN61000-3-2: 2000 EN61000-3-3: 1995 +A1: 2001
Radio	EN301 489-1 V1.4.1 EN301 489-17 V1.2.1 EN300 328 V1.6.1

※ Radio applies to DCP-340CW only.

Year in which CE marking was First affixed : 2005

Issued by : Brother Industries, Ltd.

Date : 1st September, 2005

Place : Nagoya, Japan

Signature :

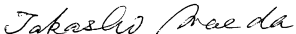

Takashi Maeda

Manager

Quality Management Group

Quality Management Dept.

Information & Document Company

EG conformiteitverklaring onder de richtlijn R & TTE

Producent

Brother Industries, Ltd.
15-1, Naeshiro-cho, Mizuho-ku,
Nagoya 467-8561, Japan

Fabriek

Brother Industries (Shen Zhen) Ltd
G02414-1, Bao Chang Li Bonded
Transportation Industrial Park,
Bao Lung Industrial Estate,
Longgang, Shenzhen, China

verklaart hierbij dat:

omschrijving van het product : Kopieerapparaat / Printer
Modelnaam : DCP-115C, DCP-120C, DCP-315CN

zijn conform de voorschriften van de geldende richtlijn: Laagspanningsrichtlijn 73/23/EEC (aangepast met 93/68/EEC) en de ECM-richtlijn 89/336/EEC (aangepast met 91/263/EEC en 92/31/EEC en 93/68/EEC).

omschrijving van het product : Kopieerapparaat / Printer
Modelnaam : DCP-340CW

voldoet aan de voorschriften van de richtlijn R&TTE (1999/5/EG), en we verklaren dat het aan de volgende standaards voldoet.

Toegepaste normen:

Geharmoniseerd:

Veiligheid : EN60950-1: 2001
EMC : EN55022: 1998 +A1: 2000 +A2: 2003 Klasse B
EN55024: 1998 +A1: 2001 +A2: 2003
EN61000-3-2: 2000
EN61000-3-3: 1995 +A1: 2001
Radio : EN301 489-1 V1.4.1
EN301 489-17 V1.2.1
EN300 328 V1.6.1

※ Radio is alleen van toepassing op DCP-340CW.

Jaar waarin het CE-keurmerk voor het eerst werd toegekend: 2005







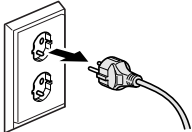

Uitgegeven door: : Brother Industries, Ltd.
Datum : 1 September 2005
Plaats : Nagoya, Japan

Veiligheidsmaatregelen

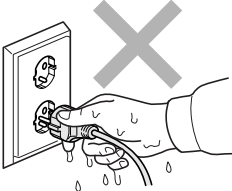
Veilig gebruik van het apparaat

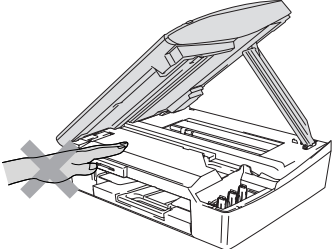
Bewaar deze voorschriften zodat u ze later kunt naslaan. Raadpleeg ze altijd voordat u probeert enig onderhoud te verrichten.

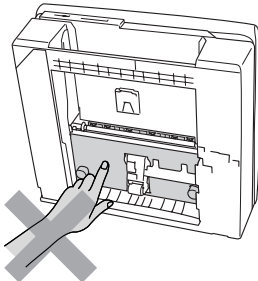
WAARSCHUWING

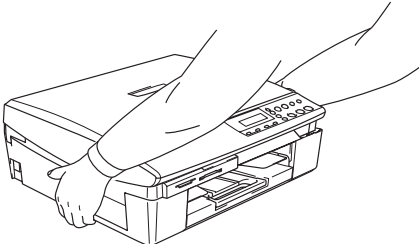
	<p>Binnen in het apparaat bevinden zich elektroden waar hoge spanning op staat. Haal de stekker van het apparaat uit het contact voordat u het apparaat reinigt.</p> 		<p>Hanteer de stekker nooit met natte handen. U kunt dan namelijk een elektrische schok krijgen.</p> 
	<p>Om letsel te voorkomen, is het zaak dat u uw handen niet op de rand van het apparaat onder het scannerdeksel plaatst.</p> 		<p>Raak het grijze gedeelte in de afbeelding niet aan, teneinde letsel te voorkomen.</p> 
	<p>Wanneer u het apparaat verplaatst moet u deze van de basis optillen, door een hand op iedere kant van het toestel te plaatsen, zoals weergegeven in de afbeelding. Draag het apparaat NOOIT door het scannerdeksel vast te houden.</p> 		



In de meeste illustraties in deze gebruikershandleiding wordt de DCP-115C weergegeven.

WAARSCHUWING

Installeer dit product in de nabijheid van een goed bereikbaar stopcontact. In geval van nood moet u het netsnoer uit het stopcontact trekken om het apparaat volledig uit te schakelen.

Voorzichtig

Om de beste afdrukkwaliteit te handhaven, adviseren wij dat u de **AAN/UIT** toets gebruikt om uw apparaat uit te zetten. Verwijder de stekker niet uit het stopcontact, tenzij u de machine verplaatst of onderhoud uitvoert. Als u de stekker van uw machine uit het stopcontact moet halen, zult u de datum en tijd opnieuw moeten instellen. (Raadpleeg de Installatiehandleiding.)

Een geschikte plaats kiezen

Zet het apparaat op een plat, stabiel oppervlak, bijvoorbeeld een bureau. Kies een trillingvrije plaats. Plaats het apparaat in de buurt van een standaard geaard stopcontact. Kies een plaats waar de temperatuur tussen de 10 °C en 35 °C blijft.

! Voorzichtig

- Zet het apparaat niet op een plaats waar veel mensen heen en weer lopen.
- Plaats het apparaat niet op het tapijt.
- Plaats het apparaat niet in de buurt van verwarmingstoestellen, radiatoren, airconditioners, water, chemicaliën of koelkasten.
- Zorg dat het apparaat niet wordt blootgesteld aan direct zonlicht, overmatige warmte, vocht of stof.
- Sluit het apparaat niet aan op een stopcontact dat is voorzien van een wandschakelaar of een automatische tijdschakeling.
- Bij een stroomonderbreking kunnen de gegevens in het geheugen van het apparaat verloren gaan.
- Sluit het apparaat niet aan op een stopcontact dat op dezelfde stroomkring zit als grote apparaten of andere apparatuur die de stroomtoevoer kan verstoren.

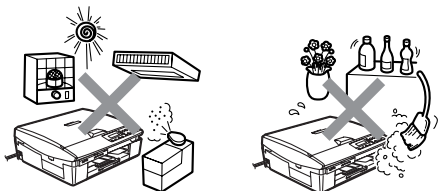

De gebruikershandleiding openen

Deze gebruikershandleiding bevat niet alle informatie over het apparaat, zoals het gebruik van de geavanceerde functies van de printer, de scanner en het netwerk. Voor gedetailleerde informatie over deze bewerkingen verwijzen wij u naar de complete gebruikershandleiding in 'Documentatie' op de cd-rom.



Netwerk is uitsluitend beschikbaar voor de DCP-315CN en DCP-340CW.

De documentatie weergeven (voor Windows®)

Selecteer in het menu **Start, Brother, MFL-Pro Suite MFC-XXXX** (waarbij XXXX de naam van uw model is) en selecteer vervolgens **User's Guide**.

—OF—

- 1 Zet de computer aan. Plaats de Brother cd-rom met Windows® in het cd-romstation.
- 2 Als het scherm met de modelnaam wordt weergegeven, klikt u op de naam van uw model.
- 3 Selecteer de gewenste taal wanneer u het talenscherm ziet. Het hoofdmenu van de cd-rom wordt geopend.

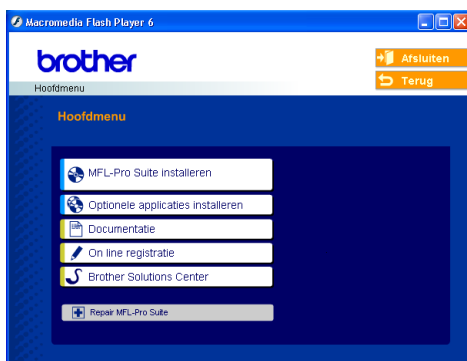

Als dit venster niet wordt geopend, kunt u de Verkenner van Windows® gebruiken om het programma setup.exe uit te voeren vanuit de hoofdmap van Brother's CD ROM.

- 4 Klik op **Documentatie**.

5 Klik op de documentatie die u wilt lezen.

- **Installatiehandleiding:** Instructies voor de installatie en de software
- **Gebruikershandleiding (3 handboeken):**
Gebruikershandleiding voor stand-alone handelingen, software- en netwerkhandleiding (alleen DCP-315CN en DCP-340CW)
- **PaperPort® Gebruikershandleiding:** Document Management Software

Instructies voor het Scannen

Er zijn verscheidene manieren waarop u documenten kunt scannen. U kunt de instructies als volgt vinden:

Softwarehandleiding

- Scannen op pagina 2-1
(Voor Windows® 98/98SE/Me/2000 Professional en Windows® XP)
- ControlCenter2 op pagina 3-1
(Voor Windows® 98/98SE/Me/2000 Professional en Windows® XP)
- Scannen in een netwerk (alleen DCP-315CN en DCP-340CW) op pagina 4-1

PaperPort® Gebruikershandleiding:

- Instructies voor scannen direct vanuit ScanSoft® PaperPort®

Instructies voor netwerkconfiguratie zoeken (alleen DCP-340CW)

Uw apparaat kan worden aangesloten op een draadloos of bekabeld netwerk.

In de installatiehandleiding vindt u de basisinstructies voor de configuratie.

Voor meer informatie, of als uw toegangspunt SecureEasySetup™ ondersteunt, raadpleegt u de netwerkhandleiding.

De documentatie weergeven (voor Macintosh®)

- 1 Zet de Macintosh aan. Plaats de Brother cd-rom met Macintosh® in het cd-romstation. Het volgende venster wordt weergegeven.



- 2 Dubbelklik op het pictogram **Documentation**.
- 3 Als het taalselectiescherm wordt weergegeven, klikt u dubbel op de gewenste taal.
- 4 Klik op de documentatie die u wilt lezen.
 - **Installatiehandleiding:** Instructies voor de installatie en de software
 - **Gebruikershandleiding (3 handboeken):**
Gebruikershandleiding voor stand-alone handelingen, software- en netwerkhandleiding (alleen DCP-315CN en DCP-340CW)

Instructies voor het Scannen

Er zijn verscheidene manieren waarop u documenten kunt scannen. U kunt de instructies als volgt vinden:

Softwarehandleiding

- Scannen op pagina 9-1
(Voor Mac OS® 9.1-9.2/Mac OS® X 10.2.4 of recenter)
- ControlCenter2 (Voor Mac OS® X 10.2.4 of recenter) op pagina 10-1
- Scannen in een netwerk (alleen DCP-315CN en DCP-340CW)
(voor Mac OS® X 10.2.4 of recenter) op pagina 11-1

Presto!® PageManager® Gebruikershandleiding

Instructies voor scannen direct vanuit Presto!® PageManager®

Instructies voor netwerkconfiguratie zoeken (alleen DCP-340CW)

Uw apparaat kan worden aangesloten op een draadloos of bekabeld netwerk.

In de installatiehandleiding vindt u de basisinstructies voor de configuratie.

Voor meer informatie, of als uw toegangspunt SecureEasySetup™ ondersteunt, raadpleegt u de netwerkhandleiding.

Inhoudsopgave

1

Inleiding	1-1
Gebruik van deze handleiding	1-1
Informatie opzoeken	1-1
De symbolen die in deze handleiding worden gebruikt	1-1
Overzicht van het bedieningspaneel.....	1-2
Indicaties waarschuwings-LED.....	1-4
Documenten laden.....	1-5
De ADF (automatische documentinvoer) gebruiken (alleen DCP-120C en DCP-340CW)	1-5
De glasplaat gebruiken	1-7
Over papier	1-8
Aanbevolen papiersoorten.....	1-8
Omgaan met speciaal papier.....	1-9
Type en formaat papier voor elke functie	1-10
Gewicht, dikte en capaciteit papier.....	1-11
Papiercapaciteit van de uitvoerlade.....	1-11
Bedrukbaar gedeelte	1-12
Papier, enveloppen en briefkaarten laden.....	1-13
Papier of ander materiaal plaatsen.....	1-13
Enveloppen plaatsen	1-15
Briefkaarten laden	1-16

2

Kopiëren	2-1
Het apparaat als een kopieerapparaat gebruiken.....	2-1
Eén kopie maken	2-1
Meerdere kopieën maken	2-1
Kopiëren onderbreken	2-1
De kopieertoetsen gebruiken.....	2-2
Kopieersnelheid of –kwaliteit verhogen	2-3
De gekopieerde afbeelding vergroten of verkleinen	2-4
Tijdelijke kopieerinstellingen veranderen.....	2-6
Het type papier instellen	2-7
Papierformaat instellen.....	2-7
Helderheid instellen	2-8
Kopieën sorteren bij gebruik van de ADF (alleen DCP-120C en DCP-340CW)	2-8
N in 1-kopieën of poster maken (Paginaopmaak)	2-9

De standaardinstellingen voor het kopiëren wijzigen.....	2-12
Het type papier instellen	2-12
Papierformaat instellen	2-13
Kopieersnelheid of –kwaliteit verhogen	2-13
Helderheid instellen	2-14
Contrast instellen	2-14
Kleurverzadiging instellen.....	2-15
Wettelijke beperkingen	2-16

3

Walk-Up PhotoCapture Center™	3-1
Inleiding	3-1
Vereisten voor het PhotoCapture Center™	3-2
Aan de slag	3-3
De index afdrukken (miniaturbeelden)	3-5
Afbeeldingen afdrukken	3-6
DPOF-afdrukken.....	3-8
De standaardinstellingen wijzigen	3-9
Kopieersnelheid of –kwaliteit verhogen	3-9
Papier en formaat instellen	3-9
Helderheid instellen	3-10
Contrast instellen	3-10
Kleurverbetering	3-11
Trimmen.....	3-12
Zonder Marges	3-13
Naar een kaart scannen	3-13
De standaardkwaliteit wijzigen.....	3-14
Het standaardformaat voor zwart-witbestanden wijzigen	3-15
Het standaardformaat voor kleurenbestanden wijzigen	3-15
Uitleg bij de foutmeldingen	3-16
PhotoCapture Center™ gebruiken vanaf de computer....	3-16

4

Software- en netwerkfuncties	4-1
---	------------

5

Belangrijke informatie	5-1
Voor uw veiligheid.....	5-1
LAN-verbinding (alleen DCP-315CN en DCP-340CW).....	5-1

Naleving van de International ENERGY STAR® normen	5-1
EU-richtlijn 2002/96/EG en EN50419	5-2
Belangrijke veiligheidsinstructies.....	5-2
Handelsmerken	5-4

6

Problemen oplossen en routineonderhoud	6-1
Problemen oplossen	6-1
Foutmeldingen.....	6-1
Vastgelopen papier (alleen DCP-120C en DCP-340CW)	6-3
Het document is bovenaan de ADF vastgelopen ...	6-3
Het document is in de ADF vastgelopen	6-3
Papier vastgelopen in de machine	6-4
Papier is vastgelopen binnen de papierlade	6-4
Papier is vastgelopen binnen in het apparaat	6-5
Als u problemen met het apparaat hebt	6-7
Wijzigen van de taal op het LCD-scherm	6-11
De LCD-weergave verbeteren.....	6-11
Het volume van de waarschuwingstoon instellen.....	6-11
De afdrukkwaliteit verbeteren	6-12
De printkop reinigen	6-12
De afdrukkwaliteit controleren	6-13
De uitlijning controleren.....	6-15
Controleren hoeveel inkt er nog over is.....	6-16
Het apparaat inpakken en vervoeren	6-17
Routineonderhoud	6-20
De scanner reinigen	6-20
De geleiderol van het apparaat reinigen.....	6-21
De papierinvoerrol reinigen	6-22
De inktpatronen vervangen	6-23

A

Appendix	A-1
Programmeren op het scherm.....	A-1
Menutabel.....	A-1
Rapporten afdrucken	A-1
Menumodus.....	A-2

S

Specificaties	S-1
Omschrijving van het product	S-1
Algemeen	S-1

Afdrukmedia.....	S-3
Kopiëren	S-4
PhotoCapture Center™	S-5
Scanner	S-6
Printer	S-7
Interfaces	S-7
Computervereisten	S-8
Verbruiksartikelen	S-9
Netwerk (LAN) (alleen DCP-315CN en DCP-340CW) ..	S-10
Index	I-1

1 Inleiding

Gebruik van deze handleiding

Dank u voor de aanschaf van een Digital Copier/Printer (DCP) van Brother. Dit apparaat is eenvoudig te gebruiken, met een LCD-scherm waarop aanwijzingen verschijnen die u helpen bij het instellen en gebruiken van de diverse functies. Neemt u echter een paar minuten de tijd om deze handleiding te lezen, zodat u optimaal gebruik kunt maken van alle functies van het apparaat.

Informatie opzoeken

De titels van alle hoofdstukken en subhoofdstukken staan in de inhoudsopgave. U kunt informatie over specifieke kenmerken of functies opzoeken in de Index achter in deze handleiding.

De symbolen die in deze handleiding worden gebruikt

In deze handleiding worden speciale symbolen gebruikt die u attenderen op belangrijke informatie, verwijzingen en waarschuwingen. Voor alle duidelijkheid zijn hier en daar speciale lettertypen gebruikt en LCD-schermen afgebeeld, zodat duidelijk wordt geïllustreerd op welke toetsen u moet drukken.

- Vet** Vetgedrukte tekst identificeert specifieke toetsen op het bedieningspaneel van het apparaat.
- Cursief* Cursief gedrukte tekst legt de nadruk op een belangrijk punt of verwijst naar een verwant onderwerp.
- Courier New Het lettertype Courier New identificeert de meldingen op het LCD-scherm van het apparaat.



Waarschuwingen vestigen uw aandacht op maatregelen die u moet treffen om te voorkomen dat u letsel oploopt.



Deze waarschuwingen wijzen u op procedures die u moet volgen om te voorkomen dat de machine of andere voorwerpen worden beschadigd.



Opmerkingen leggen uit hoe u op een bepaalde situatie moet reageren, of hoe de bewerking met andere functies werkt.



Dit symbool waarschuwt u voor niet-compatibele apparaten of voor bewerkingen die met het apparaat niet kunnen worden uitgevoerd.

Overzicht van het bedieningspaneel

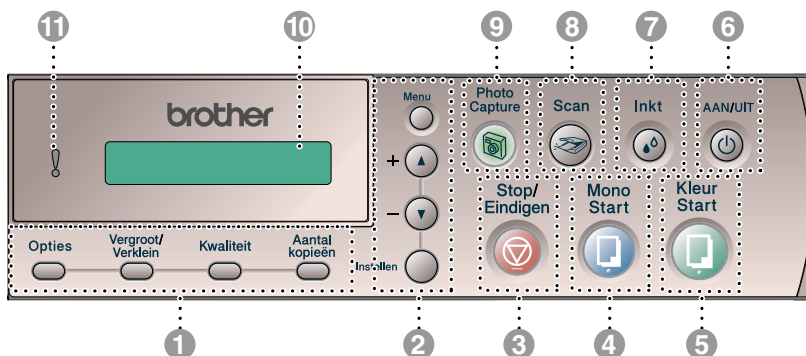

1 Kopieertoetsen

(tijdelijke instellingen):

Opties

U kunt snel en gemakkelijk tijdelijke instellingen selecteren voor het kopiëren.

Vergroot/Verklein

Hiermee kunt u kopieën vergroten of verkleinen, afhankelijk van het door u geselecteerde percentage.

Kwaliteit

Gebruik deze toets om de kwaliteit voor het kopiëren tijdelijk te wijzigen.

Aantal kopieën

Gebruik deze toets om meerdere kopieën te maken.

2 Menutoetsen:

Menu

Met deze toets krijgt u toegang tot het Menu.

+  of - 

Druk op deze toets om door de menu's en opties te bladeren.

U kunt deze toetsen ook gebruiken om het nummer in te voeren.

Instellen

Voor het opslaan van de instellingen in het apparaat.

3 Stop/Eindigen

Met een druk op deze toets wordt een bewerking onderbroken of het menu verlaten.

4 Mono Start

Met deze toets maakt u kopieën in zwart-wit.

Hiermee kunt u ook een scanbewerking uitvoeren (kleur of mono, afhankelijk van de scaninstelling die u in ControlCenter2 hebt opgegeven).

5 Kleur Start

Met deze toets maakt u kopieën in kleur.

Hiermee kunt u ook een scanbewerking uitvoeren (kleur of mono, afhankelijk van de scaninstelling die u in ControlCenter2 hebt opgegeven).

6 AAN/UIT

Hiermee zet u het apparaat aan of uit. Het apparaat zal, zelfs in de uitstand, de printkop regelmatig reinigen om de afdrukkwaliteit te handhaven.

7 Inkt

Gebruik deze toets om de printkoppen te reinigen en de printkwaliteit en de hoeveelheid inkt te controleren.

8 Scan

Hiermee kunt u een scanbewerking uitvoeren.

9 PhotoCapture

Geeft toegang tot het "PhotoCapture Center"[™].

10 **Liquid Crystal Display (LCD)**

Op het LCD-scherm verschijnen boodschappen die u helpen bij het instellen en gebruiken van uw apparaat.

De voorbeelden van het LCD-scherm in deze handleiding zijn voor modellen met displays met één regel. Er kunnen kleine verschillen zijn tussen de getoonde voorbeelden en de modellen met displays met twee regels.

(alleen DCP-340CW)

Wanneer het apparaat is aangesloten op een draadloos netwerk, wordt rechts in het LCD-scherm van het apparaat de draadloze signaalsterkte weergegeven met vier niveaus.



11 Waarschuwings-LED

Gaat rood branden als een foutmelding of belangrijk statusbericht op het LCD-scherm wordt weergegeven.

Indicaties waarschuwings-LED

De waarschuwings-LED (Light Emitting Diode) gaat branden als zich een probleem voordoet met het apparaat. Op het LCD-scherm wordt aangegeven wat de aard van het probleem is.

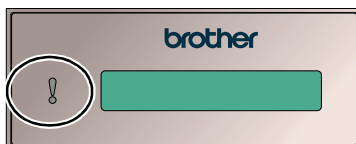

LED	apparaat-status	Omschrijving
! Uit	Klaar	Het apparaat is klaar voor gebruik.
! Rood	Deksel open	Het deksel is open. Sluit het deksel. (Raadpleeg <i>Foutmeldingen</i> op pagina 6-1.)
	Inkpatroon leeg	Vervang de inktpatroon door een nieuwe. (Raadpleeg <i>De inktpatronen vervangen</i> op pagina 6-23.)
	Papierstoring	Plaats papier in de lade of verwijder vastgelopen papier. Controleer de melding op de LCD. (Raadpleeg <i>Problemen oplossen en routineonderhoud</i> op pagina 6-1.)
	Andere	Controleer de melding op de LCD. (Raadpleeg <i>Problemen oplossen en routineonderhoud</i> op pagina 6-1.)

Documenten laden

U kunt kopiëren en scannen vanuit de ADF (automatische documentinvoer) of vanaf de glasplaat.

De ADF (automatische documentinvoer) gebruiken (alleen DCP-120C en DCP-340CW)

De ADF heeft een capaciteit van maximaal 10 vellen en voert het papier vel voor vel in. Gebruik standaardpapier (80 g/m²) en blader de stapel altijd door alvorens het papier in de ADF te plaatsen.

- ⊘ **GEBRUIK GEEN** omgekruld, verkreukeld, gevouwen, gescheurd of geniet papier, en ook geen papier met paperclips, lijm of plakband.

Gebruik **GEEN** karton, krantenpapier of stof. (Zie *De glasplaat gebruiken* op pagina 1-7 voor het kopiëren of scannen van dit soort documenten.)

- Zorg dat in inkt geschreven documenten helemaal droog zijn.
- De documenten moeten tussen 147 tot 216 mm breed en 147 tot 356 mm lang zijn.

- 1 Blader de stapel goed door. Leg uw documenten met de **bedrukte zijde naar beneden en de bovenrand eerst** in de ADF tot u voelt dat ze de invoerrol raken.
- 2 Stel de papiergeleiders in op de breedte van uw documenten.
- 3 Vouw de ADF steunklep uit.

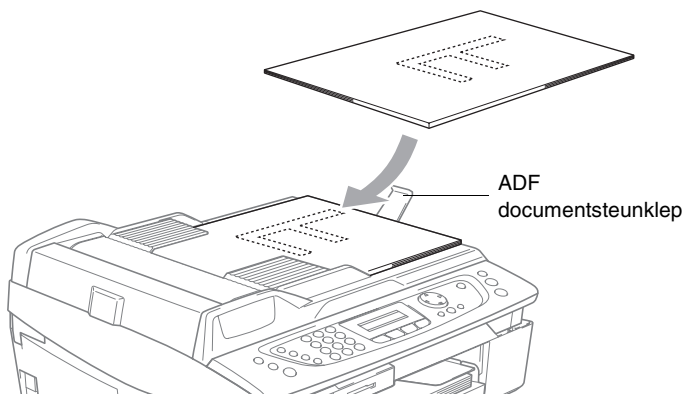

- ! **Trek NIET** aan het document wanneer het doorschuift.
- ! Als u de ADF wilt gebruiken, moet de glasplaat leeg zijn.

De glasplaat gebruiken

U kunt de glasplaat gebruiken om pagina voor pagina of pagina's uit een boek te kopiëren of te scannen. U kunt documenten gebruiken van maximaal 216 mm breed en 297 mm lang.

 (alleen DCP-120C en DCP-340CW) Als u de glasplaat wilt gebruiken, moet de ADF leeg zijn.

1 Til het documentdeksel op.

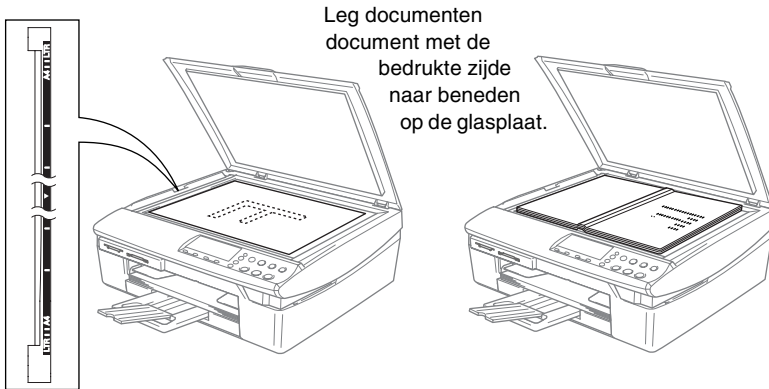

2 Gebruik de documentgeleiders aan de linkerkant om het document in het midden van de glasplaat te leggen, met de bedrukte zijde naar beneden.

3 Sluit het documentdeksel.

 Als u een boek of een lijvig document wilt scannen, laat het documentdeksel dan nooit dichtvallen en druk niet op het deksel.

Over papier

De afdrukkwaliteit kan worden beïnvloed door het soort papier dat u in het apparaat gebruikt.

Om de beste afdrukkwaliteit te krijgen voor de instellingen die u hebt gekozen, dient u de papiersoort altijd in te stellen op het soort papier dat u plaatst.

U kunt normaal papier, inkjetpapier (gecoat papier), glanzend papier, transparanten en enveloppen gebruiken.

Wij raden u aan om verschillende soorten papier te testen alvorens een grote hoeveelheid aan te schaffen.

Volg voor de beste resultaten de onderstaande papieraanbevelingen.



- Wanneer u afdrukt op inkjetpapier (gecoat papier), transparanten en glanzend papier, moet in het tabblad "Normaal" van het printerstuurprogramma of in de instelling Type papier in het menu altijd het juiste type papier zijn geselecteerd.
- Wanneer u op glanzend Brother-papier afdrukt, plaats eerst het instructieblad dat met het glanzend papier wordt geleverd in de papierlade, en plaats dan het glanzend papier op het instructieblad.
- Als u transparanten of glanzend papier gebruikt, dient u elk vel onmiddellijk van de uitvoerlade te verwijderen; om te voorkomen dat de vellen aan elkaar plakken of omkrullen.
- Raak het afgedrukte oppervlak van het papier niet aan vlak na het afdrukken. De inkt kan nog nat zijn en op uw vingers vlekken.

Aanbevolen papiersoorten

Om de beste printkwaliteit te verkrijgen raden wij u aan Brother-papier te gebruiken. (Zie onderstaande tabel.)

Als er in uw land geen Brother-papier beschikbaar is, raden wij u aan verschillende soorten papier te testen voor u grote hoeveelheden papier koopt.

Wij adviseren "3M Transparency Film" te gebruiken wanneer u op transparanten afdrukt.

Brother-Papier

Papiersoort	Item
A4 Normaal	BP60PA
A4 Glanzend	BP60GLA
A4 Inkjet (Mat)	BP60MA
10 x 15 cm Glanzend	BP60GLP

Omgaan met speciaal papier

- Bewaar papier in de originele verpakking en zorg dat deze gesloten blijft. Bewaar het papier plat en verwijderd van vocht, direct zonlicht, en warmte.
 - De gecoate zijde van glanzend papier glimt. Zorg dat u de glimmende (gecoate) zijde niet aanraakt. Plaats glanzend papier met de glimmende zijde naar beneden toe.
 - Voorkom dat u de voor- of achterkant van transparanten aanraakt, daar deze gemakkelijk water en transpiratie absorbeert, wat afbreuk doet aan de afdrukkwaliteit. Transparanten die voor laserprinters en -kopieerapparaten ontworpen zijn, kunnen het volgende document bevleken. Gebruik alleen transparanten die worden aanbevolen voor inkjetprinters.
- ⊘ Het gebruik van het volgende papier dient te worden vermeden:
- enveloppen en papier die beschadigd, gekruld of gekreukt zijn of een onregelmatige vorm hebben

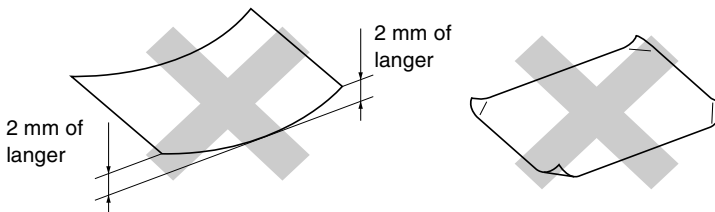

- hoogglanzende of uit een speciale structuur bestaande enveloppen en types papier
- reeds door een printer bedrukte enveloppen en papier
- enveloppen en papier die niet netjes kunnen worden gestapeld
- enveloppen die zijn vervaardigd uit kortlopend papier

Type en formaat papier voor elke functie

Type papier	Papierformaat	Gebruik		
		Kopiëren	PhotoCapture	Printer
Losse vellen	Brief	Ja	Ja	Ja
	A4	Ja	Ja	Ja
	Legal	Ja	—	Ja
	Executive	—	—	Ja
	JIS B5	—	—	Ja
	A5	Ja	—	Ja
	A6	—	—	Ja
	Foto	—	—	—
Kaarten	Foto L	Ja	Ja	Ja
	Foto 2L	—	—	Ja
	Indexkaart	—	Ja	Ja
	Briefkaart 1	—	—	Ja
	Briefkaart 2 (Dubbel)	—	—	Ja
	Foto L	—	—	—
	Foto 2L	—	—	—
	Indexkaart	—	—	—
Enveloppen	C5-envelop	—	—	Ja
	DL-envelop	—	—	Ja
	COM-10	—	—	Ja
	Monarch	—	—	Ja
	JE4-envelop	—	—	Ja
	Brief	Ja	—	Ja
Transparanten	A4	Ja	—	Ja
	A4	Ja	—	Ja

Gewicht, dikte en capaciteit papier

Type papier		Gewicht	Dikte	Aantal vellen
Losse vellen	Normaal papier	64 tot 120 g/m ² (17 tot 32 lb)	0,08 tot 0,15 mm (0,003" tot 0,006")	100*
	Inkjetpapier	64 tot 200 g/m ² (17 tot 53 lb)	0,08 tot 0,25 mm (0,003" tot 0,01")	20
	Glanzend papier	Max. 220 g/m ² (Max. 58 lb)	Max. 0,25 mm (Max. 0,01")	20
Kaarten	Photo Card	Max. 240 g/m ² (Max. 64 lb)	Max. 0,28 mm (Max. 0,01")	20
	Indexkaart	Max. 120 g/m ² (Max. 32 lb)	Max. 0,15 mm (Max. 0,006")	30
	Briefkaart	Max. 200 g/m ² (Max. 53 lb)	Max. 0,23 mm (Max. 0,01")	30
Enveloppen		75 tot 95 g/m ² (20 tot 25 lb)	Max. 0,52 mm (Max. 0,02")	10
Transparanten		—	—	10

* Max. 50 vellen voor papier van Legal formaat (80 g/m²).

* Max. 100 vel van 80 g/m².

Papiercapaciteit van de uitvoerlade

Uitvoerlade	<p>Max. 25 vel van 80 g/m² (A4)</p> <ul style="list-style-type: none"> ■ Om vlekken te voorkomen, moeten transparanten of glanzend papier, vel voor vel van de uitvoerlade worden genomen. ■ Legal-papier kan niet in de uitvoerlade worden gestapeld.
-------------	---

Bedrukbaar gedeelte

De onderstaande afbeeldingen tonen het niet bedrukbare gedeelte op losse vellen papier en enveloppen.

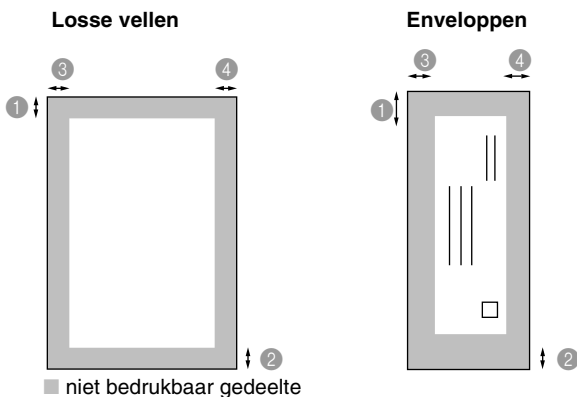

	① Bovenkant	② Onderkant	③ Links	④ Rechts
Losse vellen	3 mm (0 mm)* ¹	3 mm (0 mm)* ¹	3 mm (0 mm)* ¹	3 mm (0 mm)* ¹
Enveloppen	12 mm	24 mm	3 mm	3 mm

*¹ Wanneer u de optie Zonder Marges op AAN zet.



- Het bedrukbare gedeelte is afhankelijk van de instellingen in het stuurprogramma van de printer.
- De hierboven genoemde cijfers zijn een benadering en het bedrukbare gedeelte kan variëren, afhankelijk van het soort papier dat u gebruikt.

Papier, enveloppen en briefkaarten laden

Papier of ander materiaal plaatsen

- 1 Trek de papierlade volledig uit het apparaat en verwijder het deksel.

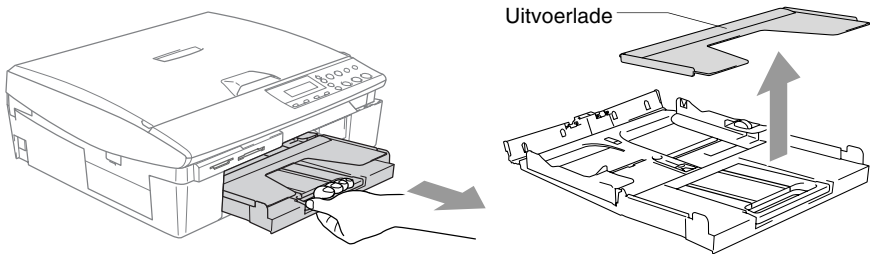

- 2 Houd de papiergeleider ingedrukt en stel deze papiergeleider af op de breedte van het gebruikte papier.

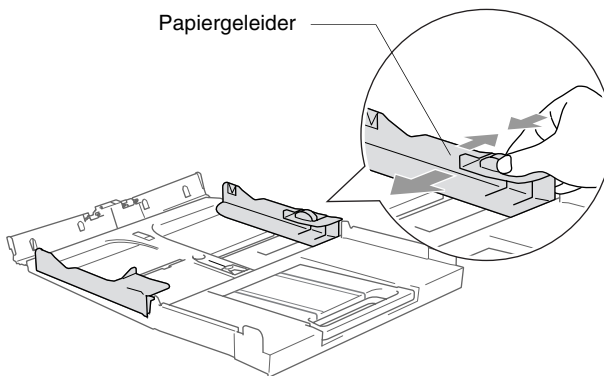

- 3 Trek de papiersteun er uit en vouw de papiersteunklep uit.

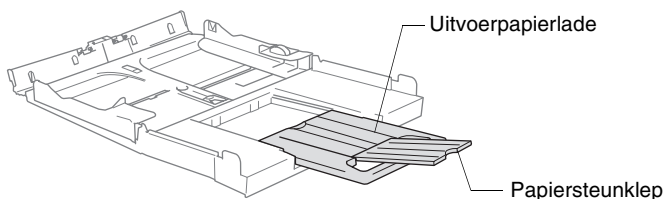

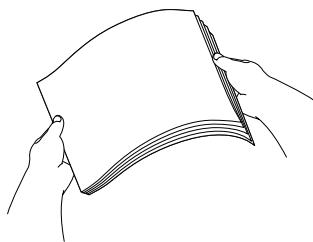

Gebruik de papiersteunklep voor Letter, Legal of A4.

- 4** Blader de stapel papier goed door; dit om te voorkomen dat papier vastloopt of scheef wordt ingevoerd.

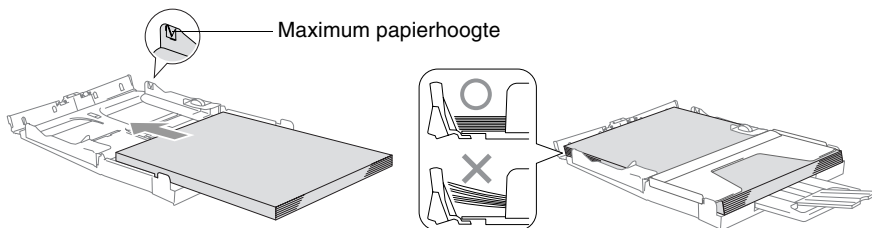

- 5** Steek het papier voorzichtig in de papierlade met de afdrukzijde omlaag en de bovenste rand (bovenkant van het papier) eerst. Controleer of het papier vlak in de lade ligt en of het papier niet boven de maximum papierhoogte komt.



-  ■ Zorg dat de papiergeleiders aan de zijkant de randen van het papier aanraken.
- Zorg ervoor dat u het papier niet te ver erin duwt; het kan aan de achterkant van de lade omhoog gaan staan en problemen veroorzaken bij de invoer.
- 6** Trek het deksel naar achteren en duw de papierlade stevig terug in het apparaat.

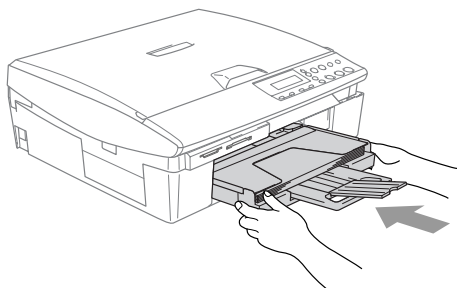

Enveloppen plaatsen

- Gebruik enveloppen van 75-95 g/m².
- Voor sommige enveloppen is het nodig de marge in te stellen in de toepassing. Zorg ervoor dat u eerst een testafdruk maakt.
- ⊘ Om te voorkomen dat het invoermechanisme wordt beschadigd, dient het gebruik van onderstaande soorten enveloppen te worden vermeden.

HET GEBRUIK VAN DE VOLGENDE ENVELOPPEN DIENT TE WORDEN VERMEDEN:

- zakachtige enveloppen
- enveloppen met reliëf (met verhoogd opschrift)
- enveloppen met sluihaken
- enveloppen die geen scherpe vouw hebben
- enveloppen die aan de binnenkant zijn voorbedrukt

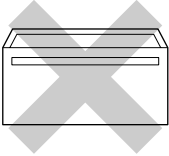
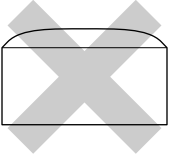
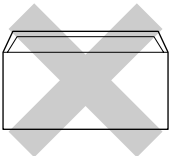
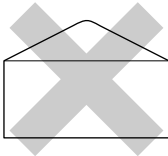
■ Lijm	■ Omslag met ronde hoeken	■ Dubbele omslag	■ Driehoekige omslag
			

Enveloppen laden

- 1 Druk de hoeken en zijanten van de enveloppen zo plat mogelijk alvorens deze te plaatsen.

-  Als er verscheidene enveloppen tegelijk naar binnen worden getrokken, plaats dan één envelop per keer in de papierlade.

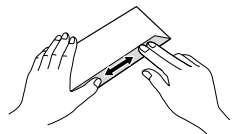
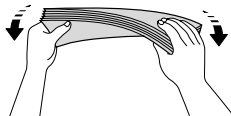
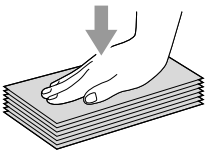

- 2** Leg de enveloppen in de papierlade met de adreszijde naar beneden en de invoerkant (bovenkant van de enveloppen) eerst. Verschuif de papiergeleider zodanig dat de envelopbreedte erin past.

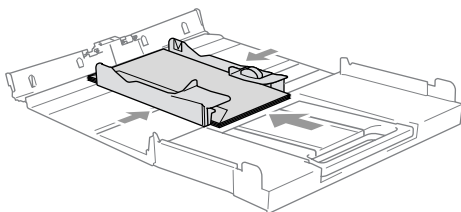

Als u problemen hebt bij het afdrucken op enveloppen, volg dan de volgende suggesties op:

- 1** Open de omslag van de envelop.
- 2** Zorg ervoor dat de open omslag zich aan de zijkant of aan de achterkant van de envelop bevindt tijdens het afdrucken.
- 3** Stel de maat en marge bij in uw toepassing.

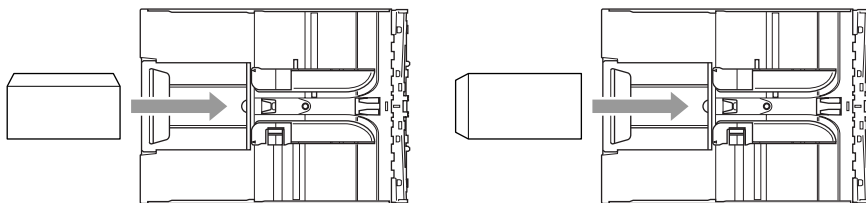

Briefkaarten laden

- 1** Breng de papieraanslag omhoog en steek de briefkaarten in de papierlade. Schuif de papiergeleider aan de zijkant zodanig opzij dat de briefkaarten erin passen.

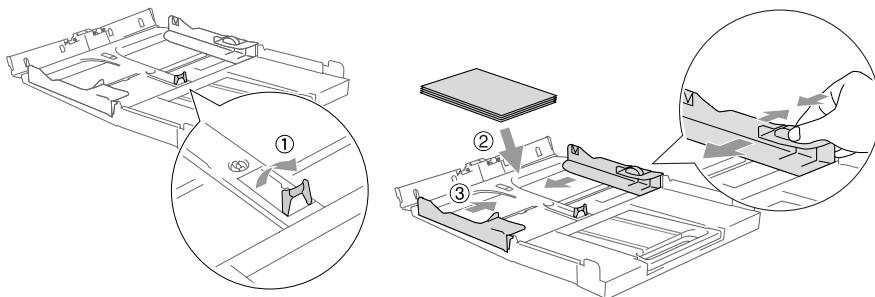

2 Kopiëren

Het apparaat als een kopieerapparaat gebruiken

U kunt het apparaat als kopieerapparaat gebruiken en maximaal 99 kopieën per keer maken.

Eén kopie maken

1 Het document laden.

2 Druk op **Mono Start** of **Kleur Start**.



Druk op **Stop/Eindigen** om het kopiëren te onderbreken.

Meerdere kopieën maken

1 Het document laden.



2 Druk herhaaldelijk op **Aantal kopieën** tot het gewenste aantal kopieën verschijnt (maximaal 99).

—OF—

Druk op  om het aantal kopieën te verhogen.

Druk op  om het aantal kopieën te verlagen.



Het aantal kopieën kan tevens verhoogd/verlaagd worden door  of  ingedrukt te houden.

3 Druk op **Mono Start** of **Kleur Start**.



Druk op **Opties** om de kopieën te sorteren. (alleen DCP-120C en DCP-340CW) (Zie *Tijdelijke kopieerinstellingen veranderen* op pagina 2-6.)

Kopiëren onderbreken

Druk op **Stop/Eindigen** om het kopiëren te onderbreken.

De kopieertoetsen gebruiken

Gebruik de tijdelijke kopieertoetsen als u snel de kopieerinstellingen tijdelijk voor de volgende kopie wilt wijzigen. U kunt verschillende combinaties gebruiken.

Tijdelijke kopieertoetsen

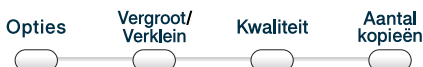

Dit zijn tijdelijke instellingen en het apparaat schakelt 60 seconden na het kopiëren weer over naar de standaardinstellingen.



U kunt de kopieerinstellingen die u het vaakst gebruikt opslaan door ze als de standaard in te stellen. (Raadpleeg *De standaardinstellingen voor het kopiëren wijzigen* op pagina 2-12.)

Kopieersnelheid of –kwaliteit verhogen

Hiermee stelt u de kopieerkwaliteit in. De standaardinstelling is Normaal.

<p>Druk op Kwaliteit</p> <p>Kwaliteit</p> 	Normaal	Aanbevolen voor normale afdrukken. Goede kopieerkwaliteit met adequate kopieersnelheid.
	Snel	Hoge kopieersnelheid en laagste inktverbruik. Gebruik FAST om tijd te besparen (documenten die u wilt proeflezen, grote documenten of een groot aantal kopieën).
	Fijn	Gebruik deze stand voor het kopiëren van precieze beelden, zoals foto's. BEST gebruikt de hoogste resolutie en de laagste snelheid.

- 1 Het document laden.
- 2 Druk herhaaldelijk op **Kwaliteit** om de kopieerkwaliteit te selecteren (Snel, Normaal of Fijn).
- 3 Druk op **Mono Start** of **Kleur Start**.
—OF—
Druk op andere tijdelijke kopieertoetsen voor meer instellingen.

De gekopieerde afbeelding vergroten of verkleinen



U kunt de volgende vergrotings-/verkleiningspercentages selecteren.

Met Custom (25-400%) kunt u een percentage tussen 25 % en 400 % instellen.

Druk op Vergroot/Verklein 	Custom (25-400%)
	200%
	198% 10x15cm→A4
	186% 10x15cm→LTR
	142% A5→A4
	104% EXE→LTR
	100%
	97% LTR→A4
	93% A4→LTR
	83%
	78%
	69% A4→A5
	50%

1 Het document laden.



2 Druk op **Vergroot/Verklein**.

3 Druk op  of  om het gewenste vergrotings- of verkleiningspercentage te selecteren.



Druk op **Instellen**.

—OF—

U kunt Custom (25-400%) selecteren en op **Instellen** drukken.

Gebruik  of  om een vergrotings- of verkleiningspercentage in te toetsen tussen 25% en 400%.

Druk op **Instellen**.

 Het aantal kopieën kan tevens verhoogd/verlaagd worden door  of  ingedrukt te houden.

4 Druk op **Mono Start** of **Kleur Start**.



—OF—

Druk op andere tijdelijke kopieertoetsen voor meer instellingen.

 De speciale kopieeropties (2 in 1 (P), 2 in 1 (L), 4 in 1 (P), 4 in 1 (L) of Poster) zijn niet beschikbaar met **Vergroot/Verklein**.

Tijdelijke kopieerinstellingen veranderen

Gebruik de **Opties**-toets als u snel de volgende instellingen tijdelijk voor de volgende kopie wilt instellen.

Druk op Opties 	Menuopties  Kiezen & instellen	Opties  Kiezen & instellen	Fabrieksinstelling	Pagina
	Papiersoort	Normaal/ Inkjet/ Glossy/ Transparanten	Normaal	2-7
	Papierformaat	Letter/ Legal/ A4/ A5/ 10 (B) x 15 (H) cm	A4	2-7
	Helderheid	- □□□□ +	- □□□□ +	2-8
	Stapel/Sorteer (alleen DCP-120C en DCP-340CW)	Stapelen/Sorteren	Stapelen	2-8
	Pagina layout	Uit (1 Op 1) / 2 op 1 P / 2 op 1 L / 4 op 1 P / 4 op 1 L / Poster (3 x 3)	Uit (1 Op 1)	2-9

Na het selecteren van uw instellingen met **Instellen**, toont het LCD-scherm het volgende: Tijdelijk instel en keert dan terug naar de menuopties.







Druk op **Mono Start** of **Kleur Start** als u verder geen instellingen meer wilt selecteren.

—OF—

Druk op  of  om meer instellingen te selecteren.

Het type papier instellen

Selecteer, als u op ander papier dan normaal papier gaat kopiëren, voor een optimale printkwaliteit, het type papier dat u gebruikt.







- 1 Het document laden.
- 2 Druk op **Opties** en  of  om **Papiersoort** te selecteren.
Druk op **Instellen**.
- 3 Druk op  of  om het type papier dat u gebruikt te selecteren (Normaal, Inkjet, Glossy of Transparanten).
Druk op **Instellen**.
- 4 Druk op **Mono Start** of **Kleur Start**.
—OF—
Druk op  of  voor meer instellingen.

Papierformaat instellen

U dient de instelling voor het papierformaat te wijzigen indien u op een ander formaat dan A4 kopieert.









U kunt uitsluitend kopiëren op de papierformaten: A4, A5 en Photo Card (10 (B) x 15 (H) cm).

- 1 Het document laden.
- 2 Druk op **Opties** en  of  om **Papierformaat** te selecteren.
Druk op **Instellen**.
- 3 Druk op  of  om het papierformaat dat u gebruikt te selecteren (Letter, Legal, A4, A5 of 10 (B) x 15 (H) cm).
Druk op **Instellen**.
- 4 Druk op **Mono Start** of **Kleur Start**.
—OF—
Druk op  of  voor meer instellingen.





Helderheid instellen

U kunt de helderheid instellen om kopieën donkerder of lichter te maken.

- 1 Het document laden.
- 2 Druk op **Opties** en  of  om **Helderheid** te selecteren.
Druk op **Instellen**.

- 3 Druk op  om een lichtere kopie te maken.
—OF—
Druk op  om een donkerdere kopie te maken.
Druk op **Instellen**.
- 4 Druk op **Mono Start** of **Kleur Start**.
—OF—
Druk op  of  voor meer instellingen.

Kopieën sorteren bij gebruik van de ADF (alleen DCP-120C en DCP-340CW)

U kunt verscheidene kopieën sorteren. De pagina's worden gestapeld in de volgorde 321, 321, 321, etc.

- 1 Uw document laden.
- 2 Druk op **Kopie Opties** en  of  om **Stapel/Sorteer** te selecteren.
Druk op **Instellen**.
- 3 Druk op  of  om **Sorteren** te selecteren.
Druk op **Instellen**.
- 4 Druk op **Mono Start** of **Kleur Start**.

N in 1-kopieën of poster maken (Paginaopmaak)



U kunt het aantal pagina's voor kopieën verlagen met de optie N in 1-kopie. U kunt zo twee of vier pagina's op één vel te kopiëren en daarmee papier besparen. U kunt ook een poster maken. Wanneer u de posteroptie gebruikt verdeelt het apparaat uw document in secties en vergroot vervolgens de secties, zodat u ze samen kunt voegen tot een poster. Als u een poster wilt maken, moet u de glasplaat gebruiken.



- Controleer of het papierformaat is ingesteld op A4 of Letter.
- U kunt de optie N in 1 kopie alleen met het kopieformaat op 100% gebruiken.
- (P) betekent Staand en (L) betekent Liggend.
- ADF is niet beschikbaar voor DCP-115C en DCP-315CN.

1 Het document laden.

2 Druk op **Opties** en  of  om Pagina layout te selecteren.
Druk op **Instellen**.

3 Druk op  of  om 2 op 1 P, 2 op 1 L, 4 op 1 P, 4 op 1 L of Poster (3 x 3) te selecteren.

Druk op **Instellen**.

4 Druk op **Mono Start** om het document te scannen.

U kunt ook op **Kleur Start** drukken als u posterindeling gebruikt of als u met een DCP-315CN of DCP-340CW werkt.

5 Als u een poster aan het maken bent of het document in de ADF hebt geplaatst, scant de machine de pagina en start met afdrukken.

Bij gebruik van de glasplaat:

6 Na het scannen van de pagina toont het LCD-scherm het volgende:

Volgende Pagina?

Druk op  om de volgende pagina te scannen.

 Ja  Nee

7 Leg het volgende document op de glasplaat.

Set Volgende Pag

Druk op **Instellen**.

Druk dan op INST

8 Herhaal stap 6 en 7 voor elke pagina die u in deze indeling gebruikt.

9 Druk op  wanneer alle pagina's van het document zijn gescand om te stoppen.

 Als in de instelling Type papier de optie Glossy is geselecteerd voor de N in 1-kopieën, drukt het apparaat de beelden hetzelfde af als wanneer Normaal papier is geselecteerd.

-  ■ Als u kopieën met meerdere kleuren maakt, zijn N in 1-kopieën niet beschikbaar voor DCP-315CN en DCP-340CW.
- N in 1-kleurenkopieën zijn niet beschikbaar voor DCP-115C en DCP-120C.
- Bij posterkopieën kunt u niet meer dan één kopie te maken.

Plaats elke pagina met de bedrukte zijde omlaag, in de hieronder weergegeven richting en volgorde.

2 in 1 (P)



2 in 1 (L)

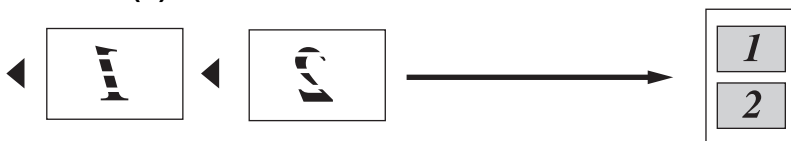

4 in 1 (P)





4 in 1 (L)

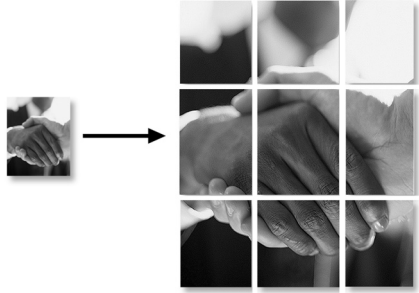

Poster (3x3)

U kunt van een foto een kopie op posterformaat maken.









 Bij posterkopieën kunt u niet meer dan één kopie te maken.

De standaardinstellingen voor het kopiëren wijzigen

U kunt de kopieerinstellingen die u het vaakst gebruikt opslaan door ze als de standaard in te stellen. Deze instellingen blijven van kracht totdat u ze weer wijzigt.

Het type papier instellen

Voor de beste afdrukkwaliteit is het zaak dat u het apparaat instelt op het type papier dat u gebruikt.







- 1** Druk op **Menu**.
- 2** Druk op  of  om 1. Kopie te selecteren.
Druk op **Instellen**.
- 3** Druk op  of  om 1. Papiersoort te selecteren.
Druk op **Instellen**.
- 4** Druk op  of  om Normaal, Inkjet, Glossy of Transp. te selecteren.
Druk op **Instellen**.
- 5** Druk op **Stop/Eindigen**.









Het papier wordt met de bedrukte zijde naar boven op de uitvoerlade aan de voorkant van het apparaat uitgeworpen. Als u transparanten of glanzend papier gebruikt, dient u elk vel onmiddellijk van de uitvoerlade te verwijderen; om te voorkomen dat de vellen aan elkaar plakken of omkrullen.

Papierformaat instellen







U kunt vijf papierformaten voor het afdrucken van uw kopieën gebruiken: Letter, Legal, A4, A5 en 10x15cm. Wanneer u het papierformaat in het apparaat verandert, moet u ook de instelling voor het papierformaat veranderen, zodat uw apparaat de kopie op het blad kan doen passen.

- 1** Druk op **Menu**.
- 2** Druk op  of  om 1.Kopie te selecteren.
Druk op **Instellen**.
- 3** Druk op  of  om 2.Papierformaat te selecteren.
Druk op **Instellen**.
- 4** Druk op  of  om Letter, Legal, A4, A5 of 10x15cm te selecteren.
Druk op **Instellen**.
- 5** Druk op **Stop/Eindigen**.

Kopieersnelheid of –kwaliteit verhogen







- 1** Druk op **Menu**.
- 2** Druk op  of  om 1.Kopie te selecteren.
Druk op **Instellen**.
- 3** Druk op  of  om 3.Kwaliteit te selecteren.
Druk op **Instellen**.
- 4** Druk op  of  om Norm, Fijn of Snel te selecteren.
Druk op **Instellen**.
- 5** Druk op **Stop/Eindigen**.

Helderheid instellen

- 1 Druk op **Menu**.
- 2 Druk op  of  om 1.Kopie te selecteren.
Druk op **Instellen**.
- 3 Druk op  of  om 4.Helderheid te selecteren.
Druk op **Instellen**.
- 4 Druk op  om een lichtere kopie te maken.
—OF—
Druk op  om een donkerdere kopie te maken.
Druk op **Instellen**.
- 5 Druk op **Stop/Eindigen**.

Contrast instellen

U kunt het contrast wijzigen om een beeld er scherper en levendiger te laten uitzien.

- 1 Druk op **Menu**.
- 2 Druk op  of  om 1.Kopie te selecteren.
Druk op **Instellen**.
- 3 Druk op  of  om 5.Contrast te selecteren.
Druk op **Instellen**.
- 4 Druk op  om het contrast te verhogen.
—OF—
Druk op  om het contrast te verlagen.
Druk op **Instellen**.
- 5 Druk op **Stop/Eindigen**.



Kleurverzadiging instellen

U kunt de kleurverzadiging alleen wijzigen door de standaardinstelling aan te passen.



1 Druk op **Menu**.

2 Druk op  of  om 1.Kopie te selecteren.

Druk op **Instellen**.

3 Druk op  of  om 6.Kleuren aanp. te selecteren.

Druk op **Instellen**.

4 Druk op  of  om Rood, Groen of Blauw te selecteren.

Druk op **Instellen**.

5 Druk op  om de kleurverzadiging te verhogen.

—OF—

Druk op  om de kleurverzadiging te verlagen.

Druk op **Instellen**.

6 Herhaal stap 4 om de volgende kleur te selecteren.

—OF—

Druk op **Stop/Eindigen**.

Wettelijke beperkingen

De kleurenreproductie van bepaalde documenten is verboden en kan ofwel strafrechtelijke of civielrechtelijke aansprakelijkheid als gevolg hebben. Deze aantekening is meer bedoeld als richtlijn dan als een volledige opsomming van elk mogelijk verbod. Daar waar twijfel bestaat, raden wij aan dat u de betreffende instanties in uw eigen land raadpleegt met betrekking tot de wettigheid van documenten waar twijfel over bestaat.

Hieronder staan een aantal voorbeelden van documenten die niet gekopieerd mogen worden:

- Geld
- Obligaties of andere schuldbewijzen
- Depositobewijzen
- Strijdmacht- of dienstpapieren.
- Paspoorten
- Postzegels (al dan niet afgestempeld)
- Immigratiepapieren
- Bijstandsdocumenten
- Cheques of wissels getrokken door overheidsinstanties
- Identificatiedocumenten, badges of insignes
- Rijbewijzen en eigendomspapieren voor motorvoertuigen

Werk dat auteursrechtelijk is beschermd, mag niet worden gekopieerd. Delen van werk dat auteursrechtelijk is beschermd mogen echter wel voor "eigen gebruik" worden gekopieerd.

Meerdere kopieën zouden kunnen wijzen op ongepast gebruik.

Kunstwerken dienen te worden beschouwd als werk dat auteursrechtelijk is beschermd.

3

Walk-Up PhotoCapture Center™

Inleiding

Ook wanneer de machine niet is aangesloten op uw computer, kunt u foto's rechtstreeks vanaf de media van de digitale camera afdrukken. Uw Brother apparaat is voorzien van vijf sleuven (slots) voor opslagmedia, voor het gebruik met populaire digitale cameramedia: CompactFlash®, SmartMedia®, Memory Stick®, Memory Stick Pro™, SecureDigital™ (SD Card), MultiMediaCard™ en xD-Picture Card™.



CompactFlash®
(Alleen Type I)



SmartMedia®



Memory Stick®
Memory Stick Pro™



SecureDigital™
MultiMediaCard™



xD-Picture Card™

De functie PhotoCapture Center™ stelt u in staat om digitale foto's van uw digitale camera met een hoge resolutie af te drukken, zodat u afdrukken kunt maken met een kwaliteit die gelijkstaat aan de kwaliteit van foto's.



- miniSD™ kan worden gebruikt met adapter miniSD™.
- Memory Stick Duo™ kan worden gebruikt met Memory Stick Duo™-adaptor.
- Memory Stick Pro Duo™ kan worden gebruikt met een Memory Stick Pro Duo™-adapter.
- Bij het apparaat worden geen adapters geleverd. Neem contact op met een leverancier voor adapters.

Vereisten voor het PhotoCapture Center™

Uw machine is compatibel met beeldbestanden en mediakaarten van moderne digitale camera's. Lees echter het onderstaande om fouten te voorkomen:

- Het DPOF-bestand op de mediakaart moet een geldige bestandsindeling hebben. (Raadpleeg *DPOF-afdrukken* op pagina 3-8.)
- De extensie van het beeldbestand moet .JPG zijn (andere extensies voor beeldbestanden, zoals .JPEG, .TIF, .GIF enz., worden niet herkend.)
- Afdrukken via Walk-up PhotoCapture Center™ dient gescheiden te worden uitgevoerd van PhotoCapture Center™-bewerkingen waarbij een PC wordt gebruikt.
(Het is niet mogelijk om deze bewerkingen gelijktijdig uit te voeren.)
- IBM Microdrive™ is niet compatibel met het apparaat.
- Het apparaat kan tot 999 bestanden op een mediakaart lezen.
- Gebruik alleen Smart-mediakaarten met een spanning van 3,3 Volt.
- CompactFlash® Type II wordt niet ondersteund.
- xD-Picture Card, type M (grote capaciteit) wordt ondersteund.



Als u de index of de afbeelding afdrukt, zal het PhotoCapture Center™ alle geldige beelden afdrukken, zelfs als een of meer beelden corrupt zijn. Bij defecte beelden kunnen bepaalde delen op de afdruk ontbreken.



Uw apparaat kan mediakaarten die door een digitale camera zijn geformatteerd lezen.

Als een digitale camera een mediakaart formatteert, maakt de camera een speciale map waar de beeldgegevens naartoe worden gekopieerd. Als u de beeldgegevens op een mediakaart met uw computer wilt aanpassen, raden wij u aan de mapstructuur die door de digitale camera is aangemaakt niet te wijzigen. Als u nieuwe of gewijzigde beeldbestanden op de mediakaart opslaat, raden wij u ook aan de map te gebruiken die de digitale camera ook gebruikt. Als de gegevens niet in dezelfde map worden opgeslagen, kan het apparaat het bestand misschien niet lezen of het beeld afdrukken.

Aan de slag

Steek de kaart goed in de daarvoor bestemde sleuf.

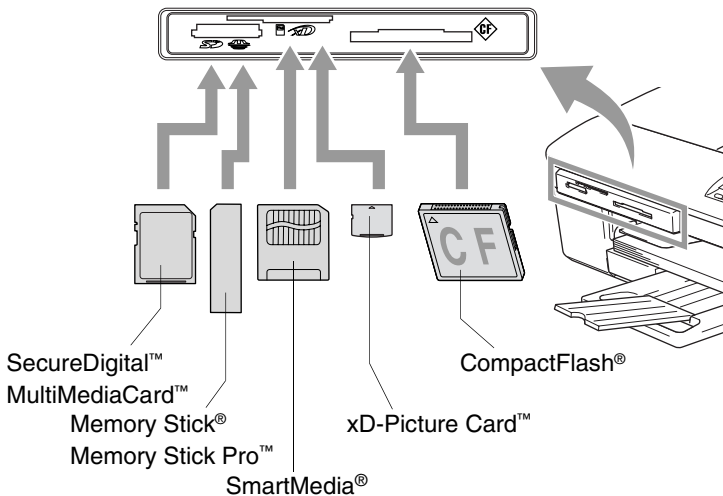

PhotoCapture toetsindicaties:

- **PhotoCapture** licht is AAN, de mediakaart is correct geplaatst.
- **PhotoCapture** licht is UIT, de mediakaart is niet correct geplaatst.
- **PhotoCapture** licht KNIPPERT, de mediakaart wordt gelezen of beschreven.

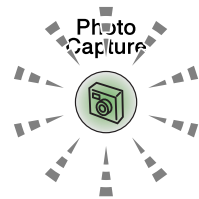

- ⚠ Wanneer het apparaat de kaart leest of daarnaar schrijft (de **PhotoCapture**-toets knippert), mag u **NOOIT** de stekker uit het stopcontact halen of de mediakaart uit de sleuf verwijderen. **Doet u dit toch, dan gaan de gegevens op de kaart verloren of raakt de kaart beschadigd.**

Het apparaat kan één mediakaart tegelijk lezen, voer daarom nooit meer dan één kaart tegelijk in.

De onderstaande stappen geven een kort overzicht van de optie waarmee u rechtstreeks kunt afdrukken. Zie de rest van dit hoofdstuk voor uitgebreidere instructies.

1 Plaats de mediakaart goed in de sleuf (slot).

Als de mediakaart in de juiste sleuf is gestoken, wordt op het LCD-scherm het volgende weergegeven.

C.Flash actief

Druk op de...





De melding dat de kaart in gebruik is, wordt 60 seconden lang weergegeven en verdwijnt dan. In dat geval kunt u toch nog naar de stand PhotoCapture gaan door op **PhotoCapture** te drukken.



2 Druk op  (**PhotoCapture**).

Wanneer uw digitale camera DPOF-afdrukken ondersteunt, raadpleeg *DPOF-afdrukken* op pagina 3-8.

3 Print de index om alle miniatuurafbeeldingen van de op uw mediakaart opgeslagen foto's te zien. Het apparaat geeft een afbeeldingsnummer aan iedere miniatuurafbeelding.

Druk op  of  om *Print index* te selecteren, en druk vervolgens op **Instellen**.

Druk op **Kleur Start** om te beginnen het indexvel af te drukken. (Raadpleeg *De index afdrukken (miniatuurbeelden)* op pagina 3-5.)

4 Wanneer u de beelden wilt afdrukken, drukt u op  of  om *Print Images* te selecteren, en drukt u vervolgens op **Instellen**.

Voer het afbeeldingsnummer in en druk op **Instellen**.

Druk op **Kleur Start** om het afdrukken te starten.

(Raadpleeg *Afbeeldingen afdrukken* op pagina 3-6.)



U kunt de instellingen voor het afdrukken van de afbeeldingen wijzigen, zoals het type papier, het papierformaat, het afdrukformaat en het aantal afdrukken. (Raadpleeg *Afbeeldingen afdrukken* op pagina 3-6.)

De index afdrukken (miniatuurbeelden)

Het PhotoCapture Center™ wijst nummers aan de beelden toe (bijvoorbeeld nr. 1, nr. 2, nr. 3, enz.).



▶ **No. 1**
DEI.JPG

01. 01. 2003
100KB

Het herkent geen andere nummers of bestandsnamen die door uw digitale camera of pc werden gebruikt om de beelden te identificeren. U kunt een pagina met miniatuurbeelden afdrukken (indexpagina met 6 of 5 beelden per regel). Hierop staan alle beelden van de mediakaart.

1 Controleer of de mediakaart is geplaatst.

Druk op  (**PhotoCapture**). (Raadpleeg pagina 3-3.)

2 Druk op  of  om Print index te selecteren.

Print index 

Druk op **Instellen**.

3 Druk op  of  om 6 Images/Regel of 5 Images/Regel te selecteren.

6 Images/Regel 

Druk op **Instellen**.

Index



5 Images/Regel

Index

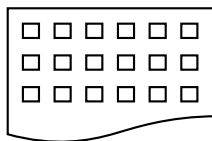

6 Images/Regel

4 Druk op **Kleur Start** om het afdrukken te starten.



Het afdrukken van 5 beelden per regel neemt meer tijd in beslag dan het afdrukken van 6 beelden per regel, maar de kwaliteit is beter. Om een afbeelding af te drukken, raadpleeg *Afbeeldingen afdrukken* op pagina 3-6.

Afbeeldingen afdrukken

U dient eerst het nummer van een beeld te weten, pas dan kunt u het afdrukken.

1 Druk eerst de index af.
(Raadpleeg *De index afdrukken (miniaturbeelden)* op pagina 3-5.)

2 Controleer of de mediakaart is geplaatst.

Druk op  (**PhotoCapture**). (Raadpleeg pagina 3-3.)

3 Druk op  of  om
Print Images te selecteren.

Print Images 

Druk op **Instellen**.



Wanneer de mediakaart DPOF-informatie bevat, toont de LCD
DPOF Print: Ja, ga naar *DPOF-afdrukken* op pagina 3-8.

4 Druk herhaaldelijk op  om het
nummer van de afbeelding die u wilt
afdrukken van de indexpagina (miniaturen) in te voeren.

No. : 1, 3, 6

Druk op **Instellen**.

Herhaal deze stap totdat u alle nummers hebt ingevoerd van de
afbeeldingen die u wilt afdrukken.



■ Druk op  om het afbeeldingsnummer te verlagen.



■ U kunt alle nummers tegelijk invoeren door de toets **Opties**
als een koppelteken te gebruiken.
(Voer bijvoorbeeld **1**, **Opties**, **5** in om de afbeeldingen
nummer 1 tot 5 af te drukken.)

5 Nadat u alle gewenste nummers heeft geselecteerd, drukt u
nogmaals op **Instellen** en gaat naar stap 6.

—OF—

Druk op **Kleur Start** om af te drukken zonder instellingen te
wijzigen.

Type & formaat papier

- 6** Druk op  of  om het type papier dat u gebruikt te selecteren (Letter Glossy, 10x15cm Glossy, 13x18cm Glossy, A4 Glossy, Letter Gewoon, A4 Plain, Letter Inktjet, A4 Inktjet Of 10x15cm Inktjet).

Druk op **Instellen**.



Als u A4 of Letter heeft geselecteerd, ga dan naar stap 7.

Als u een ander formaat heeft geselecteerd, gaat u naar stap 8.

—OF—

Druk op **Kleur Start** om af te drukken zonder instellingen te wijzigen.

Afdrukformaat





- 7** Wanneer u A4 of Letter selecteerde, drukt u op  of  om het afdrukformaat (10x8cm, 13x9cm, 15x10cm, 18x13cm, 20x15cm Of Max. afmetingen) te selecteren.

Druk op **Instellen**, en ga naar stap 8.

—OF—

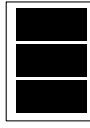
Druk op **Kleur Start** om af te drukken zonder instellingen te wijzigen.

Plaats op pagina voor A4

1 10x8cm	2 13x9cm	3 15x10cm	4 18x13cm	5 20x15cm	6 Max. afmetingen
					

Aantal exemplaren

- 8** Druk op  om het aantal gewenste kopieën in te voeren.

Druk op **Instellen**.



Druk op  om het aantal kopieën te verlagen.

- 9** Druk op **Kleur Start** om af te drukken.



Uw tijdelijke instellingen zullen worden behouden totdat u de mediakaart uit de sleuf (slot) haalt, beelden afdrukt of drukt op **Stop/Eindigen**.

DPOF-afdrukken

DPOF betekent Digital Print Order Format.

Grote producenten van digitale camera's (Canon Inc., Eastman Kodak Company, Fuji Photo Film Co. Ltd. en Matsushita Electric Industrial Co., Ltd. en Sony Corporation.) hebben deze standaard gecreëerd om het afdrucken van beelden vanaf een digitale camera te vereenvoudigen.

Als uw digitale camera het DPOF afdrucken ondersteunt, kunt u de beelden en het aantal exemplaren dat u kunt afdrucken op het display van de digitale camera selecteren.

Als de geheugenkaart (CompactFlash[®], SmartMedia[®], Memory Stick[®], Memory Stick Pro[™], SecureDigital[™], MultiMediaCard[™] en xD-Picture Card[™]) met daarop DPOF-informatie in uw apparaat wordt geplaatst, kunt u de geselecteerde afbeelding op eenvoudige wijze afdrucken.



- 1 Plaats de mediakaart in de daarvoor bestemde sleuf.

C.Flash actief



De melding dat de kaart in gebruik is, wordt 60 seconden lang weergegeven en verdwijnt dan. In dat geval kunt u toch nog naar de stand PhotoCapture gaan door op **PhotoCapture** te drukken.

- 2 Druk op  (**PhotoCapture**).

- 3 Druk op  of  om Print Images te selecteren.

Druk op **Instellen**.

- 4 Als er een DPOF-bestand op de kaart staat, wordt op het

DPOF Print:Ja



LCD-scherm het volgende weergegeven:

- 5 Druk op  of  om



DPOF Print:Ja te selecteren.

DPOF Print:Nee

Druk op **Instellen**.

- 6 Druk op  of  om Letter Glossy, 10x15cm Glossy, 13x18cm Glossy, A4 Glossy, Letter Gewoon, A4 Plain, Letter Inktjet, A4 Inktjet of 10x15cm Inktjet te selecteren.

Druk op **Instellen**.

Als u Letter of A4 geselecteerd hebt, drukt u op  of  om het afdrukformaat te selecteren (10x8cm, 13x9cm, 15x10cm, 18x13cm, 20x15cm of Max. afmetingen).







Druk op **Instellen**.

- 7 Druk op **Kleur Start** om af te drukken.









De standaardinstellingen wijzigen

U kunt de PhotoCaptureCenter™-instellingen die u het vaakst gebruikt opslaan als standaardinstelling. Deze instellingen blijven van kracht totdat u ze weer wijzigt.







Kopieersnelheid of –kwaliteit verhogen

- 1 Druk op **Menu**.
- 2 Druk op  of  om 2 .Fotocapture te selecteren.
Druk op **Instellen**.
- 3 Druk op  of  om 1 .Printkwaliteit te selecteren.
Druk op **Instellen**.
- 4 Druk op  of  om Norm of Foto te selecteren.
Druk op **Instellen**.
- 5 Druk op **Stop/Eindigen**.

Papier en formaat instellen







- 1 Druk op **Menu**.
- 2 Druk op  of  om 2 .Fotocapture te selecteren.
Druk op **Instellen**.
- 3 Druk op  of  om 2 .Papier&Afmet. te selecteren.
- 4 Druk op **Instellen**. Druk op  of  om Letter Glossy, 10x15cm Glossy, 13x18cm Glossy, A4 Glossy, Letter Gewoon, A4 Plain, Letter Inktjet, A4 Inktjet of 10x15cm Inktjet te selecteren.
Druk op **Instellen**.
- 5 Wanneer u A4 of Letter selecteerde, drukt u op  of  om het afdrukformaat (10x8cm, 13x9cm, 15x10cm, 18x13cm, 20x15cm of Max. afmetingen) te selecteren.
Druk op **Instellen**.
- 6 Druk op **Stop/Eindigen**.

Helderheid instellen

- 1 Druk op **Menu**.
- 2 Druk op  of  om 2. *Fotocapture* te selecteren.
Druk op **Instellen**.
- 3 Druk op  of  om 3. *Helderheid* te selecteren.
Druk op **Instellen**.
- 4 Druk op  om een lichtere afdruk te maken.
—OF—
Druk op  om een donkerdere afdruk te maken.
Druk op **Instellen**.
- 5 Druk op **Stop/Eindigen**.







Contrast instellen

U kunt de contrastinstelling wijzigen. Met meer contrast ziet een beeld er scherper en levendiger uit.

- 1 Druk op **Menu**.
- 2 Druk op  of  om 2. *Fotocapture* te selecteren.
Druk op **Instellen**.
- 3 Druk op  of  om 4. *Contrast* te selecteren.
Druk op **Instellen**.
- 4 Druk op  om het contrast te verhogen.
—OF—
Druk op  om het contrast te verlagen.
Druk op **Instellen**.
- 5 Druk op **Stop/Eindigen**.

Kleurverbetering

U kunt de functie voor kleurverbetering inschakelen om meer levendige afdrukken te maken. Het afdrukken zal langer duren.





- 1 Druk op **Menu**.
- 2 Druk op  of  om 2. *Fotocapture* te selecteren.
Druk op **Instellen**.
- 3 Druk op  of  om 5. *Kleur aanp.* te selecteren.
Druk op **Instellen**.
- 4 Druk op  of  om *Aan* te selecteren.
Druk op **Instellen**.

—OF—

Selecteer *Uit* en druk op **Instellen**, ga dan naar stap 7.



Als u *Aan* selecteert, kunt u de witbalans, scherpste of kleurdichtheid aanpassen.

- 5 Druk op  of  om 1. *Wit Balans*, 2. *Scherpste* of 3. *Kleurdensiteit* te selecteren.
Druk op **Instellen**.
- 6 Druk op  of  om de instellingsbalans aan te passen.
Druk op **Instellen**.
- 7 Druk op **Stop/Eindigen**.

■ Witbalans

Deze instelling regelt de tint van de witte vlakken in een afbeelding. Verlichting, de instellingen van de camera en andere invloeden, bepalen de tint wit. De witte vlakken van een afbeelding kunnen er een beetje roze of geelachtig uitzien, of naar een andere kleur neigen. Met deze instelling kunt u dergelijke afwijkingen corrigeren en de witte vlakken weer zuiver wit maken.

■ Scherpste

Deze instelling verbetert het detail van een beeld. Het lijkt op het scherpstellen van een camera. Als het beeld niet goed scherp is en u de fijne details van het beeld niet kunt zien, moet u de scherpste instellen.

■ Kleurinstelling

Met deze instelling kunt u de totale hoeveelheid kleur in het beeld instellen. U kunt de hoeveelheid kleur in een beeld verhogen of verlagen, om zo een vaag of vaal beeld te verbeteren.

Trimmen

Wanneer een foto te lang of te breed is voor de ruimte die u hebt geselecteerd, wordt automatisch een gedeelte van de afbeelding eraf gesneden.

De standaardinstelling is Aan. Wanneer u de hele afbeelding wilt afdrukken, plaatst u deze instelling op Uit.

- 1 Druk op **Menu**.
- 2 Druk op ▲ of ▼ om 2.Fotocapture te selecteren.
Druk op **Instellen**.
- 3 Druk op ▲ of ▼ om 6.Bijsnijd(crop) te selecteren.
Druk op **Instellen**.
- 4 Druk op ▲ of ▼ om Uit (of Aan) te selecteren.
Druk op **Instellen**.
- 5 Druk op **Stop/Eindigen**.

Bijsnijden:Aan

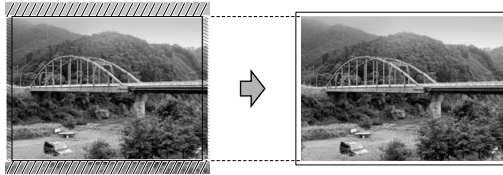



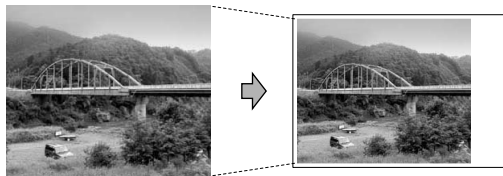



Bijsnijden:Uit



Zonder Marges

Met deze optie wordt het bedrukbare gedeelte uitgebreid naar de zijden van het papier. Het afdrucken zal iets langer duren.

- 1 Druk op **Menu**.
- 2 Druk op  of  om 2. Fotocapture te selecteren.
Druk op **Instellen**.
- 3 Druk op  of  om 7. Zonder rand te selecteren.
Druk op **Instellen**.
- 4 Druk op  of  om UIT te selecteren (of AAN).
Druk op **Instellen**.
- 5 Druk op **Stop/Eindigen**.

Naar een kaart scannen

U kunt documenten in zwart-wit of kleur naar een mediakaart scannen. Documenten in zwart-wit worden in het bestandsformaat PDF (*.PDF) of TIFF opgeslagen (*.TIF). Documenten in kleur kunnen in één van de volgende bestandsformaten worden opgeslagen: PDF (*.PDF) of JPEG (*.JPG). De standaardinstelling is 150dpi 16k1 en het standaard bestandsformaat is PDF. Als bestandsnaam wordt standaard de huidige datum gebruikt. Zo wordt het vijfde beeld dat u op 1 juli 2005 scant bijvoorbeeld 01070505.PDF genoemd. U kunt de kleur en kwaliteit desgewenst wijzigen.

Kwaliteit	Bestandsformaat dat u kunt selecteren	Standaard bestandsformaat
200x100 dpi z/w	TIFF / PDF	TIFF
200 dpi ZW/W	TIFF / PDF	TIFF
150dpi 16k1	JPEG / PDF	PDF
300dpi 16k1	JPEG / PDF	PDF
600dpi 16k1	JPEG / PDF	PDF





Hiermee selecteert u het standaard bestandsformaat voor bestanden in zwart-wit of in kleur. (Raadpleeg *Het standaardformaat voor zwart-witbestanden wijzigen* op pagina 3-15 en *Het standaardformaat voor kleurenbestanden wijzigen* op pagina 3-15.)

- 1 Plaats een SmartMedia[®]-, CompactFlash[®]-, Memory Stick[®]-, Memory Stick Pro[™]-, SecureDigital[™]-, MultiMediaCard[™]- of xD-Picture Card[™]-kaart in de machine.

 Verwijder de mediakaart niet als **PhotoCapture** knippert; anders kunnen de kaart of de gegevens erop beschadigd raken.

2 Het document laden.

3 Druk op  (**Scan**).

4 Druk op  of  om Scan n. kaart te selecteren.

Druk nogmaals op **Instellen (Set)** en ga naar stap 5 om de kwaliteit te veranderen.

—OF—

Druk op **Mono Start** of **Kleur Start** om met scannen te beginnen zonder instellingen te veranderen.

5 Druk op  of  om de gewenste kwaliteit te selecteren.

Druk op **Instellen (Set)** en ga naar stap 6 om het bestandstype te veranderen.

—OF—



Druk op **Mono Start** of **Kleur Start** om te beginnen met scannen.

6 Druk op  of  om het gewenste bestandstype te selecteren.

Druk op **Mono Start** of **Kleur Start** om te beginnen met scannen.

De standaardkwaliteit wijzigen



1 Druk op **Menu**.

2 Druk op  of  om 2. Fotocapture te selecteren.



Druk op **Instellen**.

3 Druk op  of  om 8. Scan n. kaart te selecteren.

Druk op **Instellen**.

4 Druk op  of  om 1. Kwaliteit te selecteren.









Druk op **Instellen**.

5 Druk op  of  om 200x100 dpi z/w, 200 dpi z/w, 150 dpi 16kl, 300 dpi 16kl of 600 dpi 16kl te selecteren.









Druk op **Instellen**.

6 Druk op **Stop/Eindigen**.

Het standaardformaat voor zwart-witbestanden wijzigen

- 1** Druk op **Menu**.
- 2** Druk op  of  om 2.Fotocapture te selecteren.
Druk op **Instellen**.
- 3** Druk op  of  om 8.Scan n. kaart te selecteren.
Druk op **Instellen**.
- 4** Druk op  of  om 2.Z/W BestType te selecteren.
Druk op **Instellen**.
- 5** Druk op  of  om TIFF of PDF te selecteren.
Druk op **Instellen**.
- 6** Druk op **Stop/Eindigen**.

Het standaardformaat voor kleurenbestanden wijzigen

- 1** Druk op **Menu**.
- 2** Druk op  of  om 2.Fotocapture te selecteren.
Druk op **Instellen**.
- 3** Druk op  of  om 8.Scan n. kaart te selecteren.
Druk op **Instellen**.
- 4** Druk op  of  om 3.KleurBest. Type te selecteren.
Druk op **Instellen**.
- 5** Druk op  of  om PDF of JPEG te selecteren.
Druk op **Instellen**.
- 6** Druk op **Stop/Eindigen**.

Uitleg bij de foutmeldingen

Als u eenmaal vertrouwd bent met de verschillende fouten die kunnen optreden wanneer u met het PhotoCapture Center™ werkt, kunt u problemen gemakkelijk identificeren en verhelpen.

Als er een foutmelding op het LCD-scherm verschijnt, geeft het apparaat een piepje om u daarop te attenderen.

Media fout—Deze melding verschijnt als u een mediakaart plaatst die defect of niet geformatteerd is, of als er iets niet in orde is met de mediasleuf. Verwijder de mediakaart om deze foutmelding te wissen.

Geen bestand—Deze melding verschijnt als u een mediakaart in de sleuf zonder .JPG-bestand probeert te openen.

Geheugen vol—Deze melding verschijnt als u werkt met afbeeldingen die te groot zijn voor het geheugen van het apparaat.

PhotoCapture Center™ gebruiken vanaf de computer

U heeft via de computer toegang tot de mediakaart die zich in de mediasleuf op de machine bevindt.

(Zie *PhotoCapture Center™* op pagina 7-1 in de softwarehandleiding op de cd-rom als u Windows® gebruikt; zie *PhotoCapture Center™* op pagina 12-2 in de softwarehandleiding op de cd-rom (als u Macintosh® gebruikt.)

4 Software- en netwerkfuncties

De gebruikershandleiding op de cd-rom bevat tevens de softwarehandleiding en de netwerkhandleiding voor functies die beschikbaar zijn als de machine is aangesloten op een computer (zoals afdrukken en scannen).

- **Afdrukken**
(Zie voor Windows® hoofdstuk 1 in de softwarehandleiding op de cd-rom.)
(Zie voor Macintosh® hoofdstuk 8 in de softwarehandleiding op de cd-rom.)
- **Scannen**
(Zie voor Windows® hoofdstuk 2 in de softwarehandleiding op de cd-rom.)
(Zie voor Macintosh® hoofdstuk 9 in de softwarehandleiding op de cd-rom.)
- **ControlCenter2**
(Zie voor Windows® hoofdstuk 3 in de softwarehandleiding op de cd-rom.)
(Zie voor Macintosh® hoofdstuk 10 in de softwarehandleiding op de cd-rom.)
- **Scannen in een netwerk (alleen DCP-315CN en DCP-340CW)**
(Zie voor Windows® hoofdstuk 4 in de softwarehandleiding op de cd-rom.)
(Zie voor Macintosh® hoofdstuk 11 in de softwarehandleiding op de cd-rom.)
- **PhotoCapture Center™**
(Zie voor Windows® hoofdstuk 7 in de softwarehandleiding op de cd-rom.)
(Zie voor Macintosh® hoofdstuk 12 in de softwarehandleiding op de cd-rom.)
- **Afdrukken via het netwerk (alleen DCP-315CN en DCP-340CW)**
(Zie de netwerkhandleiding op de cd-rom voor Windows®.)
(Zie de netwerkhandleiding op de cd-rom voor Macintosh®.)



Zie *De gebruikershandleiding openen* op pagina vii.

5

Belangrijke informatie

Voor uw veiligheid

Voor een veilige werking moet de meegeleverde geaarde stekker in een normaal geaard stopcontact worden gestoken dat via het huishoudelijk net geaard is.

Het feit dat dit apparaat naar tevredenheid werkt, betekent niet perse dat de voeding is geaard en dat de installatie volkomen veilig is. Het is in uw eigen belang dat u in geval van twijfel omtrent de aarding een bevoegd elektricien raadpleegt.

LAN-verbinding (alleen DCP-315CN en DCP-340CW)

Voorzichtig

Sluit dit apparaat niet aan op een LAN-verbinding die kan blootstaan aan overspanningen.

Naleving van de International ENERGY STAR[®] normen

Het doel van het International ENERGY STAR[®] programma is het bevorderen van de ontwikkeling en verspreiding van energie-efficiënte kantoorapparatuur.

Brother Industries, Ltd. is een partner in het ENERGY STAR[®]-programma en verklaart dat dit product voldoet aan de richtlijnen van ENERGY STAR[®] inzake energiebesparing.





(Alleen voor landen van de Europese Unie)

Het apparaat is voorzien van het bovenstaande symbool. Dit symbool geeft aan dat u het apparaat aan het einde van de levensduur moet afleveren bij een daartoe aangewezen verzamelpunt en niet bij het normale huishoudelijke afval moet voegen. Dit komt het milieu ten goede. (Alleen voor landen van de Europese Unie)

Belangrijke veiligheidsinstructies

- 1** Lees alle instructies door.
- 2** Bewaar ze, zodat u ze later nog kunt naslaan.
- 3** Volg alle waarschuwingen en instructies die op het apparaat worden aangegeven.
- 4** Haal de stekker van dit product uit het stopcontact alvorens u het gaat reinigen. Gebruik geen vloeibare reinigingsmiddelen of aërosols. Gebruik een vochtige doek om het apparaat schoon te maken.
- 5** Gebruik het apparaat niet in de buurt van water.
- 6** Zet het apparaat niet op een onstabiel oppervlak, stelling of tafel. Het apparaat kan dan namelijk vallen, waardoor het ernstig kan worden beschadigd.
- 7** Gleuven en openingen in de behuizing en de achter- en onderkant zijn voor de ventilatie: om zeker te zijn van de betrouwbare werking van het apparaat en om het te beschermen tegen oververhitting, mogen deze openingen beslist nooit worden afgesloten of afgedekt. De openingen mogen beslist nooit worden afgedekt door het apparaat op een bed, een bank of een kleed of een soortgelijk oppervlak te zetten. Zet het apparaat nooit in de buurt van of boven een radiator of verwarmingsapparatuur. Het apparaat mag nooit in een kast worden ingebouwd, tenzij voldoende ventilatie aanwezig is.

- 8** Dit apparaat moet worden aangesloten op een spanningsbron zoals op het etiket staat aangegeven. Als u niet zeker weet welke soort stroom geleverd wordt, neem dan contact op met de leverancier of het plaatselijke elektriciteitsbedrijf.
- Gebruik alleen het netsnoer dat is geleverd bij het apparaat.
- 9** Dit apparaat is voorzien van een 3-draads geaard snoer en een geaarde stekker. Deze stekker past alleen in een geaard stopcontact. Dit is een veiligheidsmaatregel. Kan de stekker niet in uw stopcontact worden gebruikt, raadpleeg dan een elektricien en vraag hem uw oude stopcontact te vervangen. Het is absoluut noodzakelijk dat een geaarde stekker en een geaard stopcontact worden gebruikt.
- 10** Plaats nooit iets op het netsnoer. Zet het apparaat niet op een plaats waar mensen over de snoeren kunnen lopen.
- 11** Zorg dat de opening van het apparaat voor het printen nooit wordt geblokkeerd. Plaats nooit een voorwerp in het pad van het printen.
- 12** Wacht totdat het apparaat de pagina's heeft uitgeworpen alvorens ze aan te raken.
- 13** Trek de stekker uit het stopcontact en raadpleeg een bevoegde servicemonteur wanneer het volgende zich voordoet:
- Wanneer het netsnoer defect of uitgerafeld is.
 - Wanneer vloeistof in het apparaat is gemorst.
 - Wanneer het apparaat is blootgesteld aan regen of water.
 - Wanneer het apparaat niet normaal functioneert, ondanks het naleven van de bedieningsinstructies. Alleen de instellingen aanpassen die zijn aangegeven in de bedieningshandleiding. Onvakkundig aanpassen van andere instellingen kunnen schade veroorzaken, en eisen vaak uitvoerige reparaties door een vakbekwaam monteur.
 - Als het apparaat is gevallen of als de behuizing is beschadigd.
 - Als het apparaat duidelijk anders gaat presteren, waarbij reparatie nodig blijkt.
- 14** Om uw apparaat te beveiligen tegen stroompieken en -schommelingen adviseren wij het gebruik van een overstroombeveiliging.

Handelsmerken

Het Brother-logo is een wettig gedeponeerd handelsmerk van Brother Industries, Ltd.

Brother is een wettig gedeponeerd handelsmerk van Brother Industries, Ltd.

Multi-Function Link is een wettig gedeponeerd handelsmerk van Brother International Corporation.

© 2005 Brother Industries, Ltd. Alle rechten voorbehouden.

Windows en Microsoft zijn wettig gedeponeerde handelsmerken van Microsoft in de VS en andere landen.

Macintosh en TrueType zijn wettig gedeponeerde handelsmerken van Apple Computer, Inc.

PaperPort en OmniPage OCR zijn wettig gedeponeerde handelsmerken van ScanSoft, Inc.

Presto! PageManager is een wettig gedeponeerd handelsmerk van NewSoft Technology Corporation.

Microdrive is een handelsmerk van International Business Machine Corporation.

SmartMedia is een wettig gedeponeerd handelsmerk van Toshiba Corporation.

CompactFlash is een wettig gedeponeerd handelsmerk van SanDisk Corporation.

Memory Stick is een wettig gedeponeerd handelsmerk van Sony Corporation.

SecureDigital is een handelsmerk van Matsushita Electric Industrial Co.Ltd., San Disk Corporation en Toshiba Corporation.

miniSD is een handelsmerk van de SD Association.

MultiMediaCard is een handelsmerk van Infineon Technologies en in licentie gegeven aan de MultiMediaCard Association.

xD-Picture Card is een handelsmerk van Fuji Photo Film Co. Ltd., Olympus Optical Co. Ltd en Toshiba Corporation.

Memory Stick Pro, Memory Stick Pro Duo, Memory Stick Duo en MagicGate zijn handelsmerken van Sony Corporation.

BROADCOM, SecureEasySetup en het SecureEasySetup-logo zijn handelsmerken of gedeponeerde handelsmerken van Broadcom Corporation in de Verenigde Staten en/of andere landen.

Elk bedrijf waarvan software in deze handleiding wordt vermeld, heeft een softwarelicentieovereenkomst die specifiek bedoeld is voor de betreffende programma's.

Alle andere merknamen en productnamen die in deze handleiding, de softwarehandleiding, en de netwerkhandleiding (alleen DCP-315CN en DCP-340CW) worden gebruikt, zijn wettig gedeponeerde handelsmerken van de betreffende bedrijven.

6 Problemen oplossen en routineonderhoud

Problemen oplossen

Foutmeldingen

Zoals met alle verfijnde kantoorproducten het geval is, kunnen er fouten optreden. Wanneer dat het geval is identificeert het apparaat het probleem en wordt een foutmelding getoond. Hieronder vindt u de meest voorkomende foutmeldingen.

De meeste problemen kunt u zelf oplossen. Indien u extra hulp nodig heeft, biedt het Brother Solutions Center de meest recente veelgestelde vragen en tips voor het oplossen van problemen.

Bezoek ons op <http://solutions.brother.com>.

FOUTMELDINGEN		
FOUTMELDING	OORZAAK	WAT TE DOEN
bijna op	Een of meer inktpatronen zijn bijna leeg.	Bestel een nieuw inktpatroon.
Document nazien (alleen DCP-120C en DCP-340CW)	Het document is niet goed geplaatst of het document dat via de ADF is ingevoerd, was te lang.	Raadpleeg <i>De ADF (automatische documentinvoer) gebruiken (alleen DCP-120C en DCP-340CW)</i> op pagina 1-5.
	Het document is vastgelopen in de machine.	Raadpleeg <i>Vastgelopen papier (alleen DCP-120C en DCP-340CW)</i> op pagina 6-3.
Geen bestand	Er staat geen .JPG-bestand op de mediakaart in de mediasleuf.	Plaats de juiste mediakaart.
Geen patroon	Een van de inktpatronen is niet goed geïnstalleerd.	Verwijder de inktpatroon en installeer deze op de juiste wijze opnieuw. (Raadpleeg <i>De inktpatronen vervangen</i> op pagina 6-23.)
Geheugen vol	Het geheugen van het apparaat is vol.	(Bezig met kopiëren) Druk op Stop/Eindigen en wacht tot de andere processen zijn afgewerkt en probeer opnieuw.
inkt op	Een of meer inktpatronen zijn leeg. Het apparaat stopt alle afdrubbewerkingen.	Vervang de inktpatronen. (Raadpleeg <i>De inktpatronen vervangen</i> op pagina 6-23.)
Kap open	Het scannerdeksel is niet goed gesloten.	Til het scannerdeksel op en sluit het weer.

FOUTMELDINGEN		
FOUTMELDING	OORZAAK	WAT TE DOEN
Media fout	De mediakaart is defect, slecht geformatteerd of er is een probleem met de mediakaart.	Plaats de andere mediakaart er opnieuw in, waarvan u weet dat hij functioneert.
Meer gegevens	Er zitten nog printgegevens in het geheugen van het apparaat	Hervat het afdrucken vanaf de computer.
	Er zitten nog printgegevens in het geheugen van het apparaat De USB-kabel was losgekoppeld terwijl de computer gegevens naar het apparaat stuurde.	Druk op Stop/Eindigen . Het apparaat annuleert de taak en werpt het afgedrukte vel papier uit.
Papier nazien	Het papier in het apparaat is op.	Vul het papier aan en druk op Mono Start of Kleur Start .
	Het papier is vastgelopen in het apparaat.	Raadpleeg <i>Papier is vastgelopen binnen de papierlade</i> op pagina 6-4 en <i>Papier is vastgelopen binnen in het apparaat</i> op pagina 6-5.
Papierstoring	Papier is vastgelopen in het apparaat.	Raadpleeg <i>Papier is vastgelopen binnen de papierlade</i> op pagina 6-4 en <i>Papier is vastgelopen binnen in het apparaat</i> op pagina 6-5.
Temperatuur hoog	De printkoppen zijn te warm.	Laat het apparaat afkoelen.
Temperatuur laag	De printkoppen zijn te koud.	Laat het apparaat opwarmen.
Veranderen onmog. Reinigen onmog. Opstartprobleem Print onmogelijk Scan onmogelijk	Het apparaat heeft een mechanisch probleem. —OF— Er bevindt zich een voorwerp dat er niet hoort, zoals een paperclip of afgescheurd papier, in het apparaat.	Open het scannerdeksel en verwijder vreemde voorwerpen uit het apparaat. Als de foutmelding niet verdwijnt, haalt u de stekker van het apparaat enkele minuten uit het stopcontact en sluit u hem daarna weer aan.

Vastgelopen papier (alleen DCP-120C en DCP-340CW)

Volg onderstaande stappen, als het papier is vastgelopen.

Het document is bovenaan de ADF vastgelopen

- 1 Verwijder al het papier uit de ADF dat niet is vastgelopen.
- 2 Open het ADF-deksel.
- 3 Trek het vastgelopen document er naar rechts of links uit.

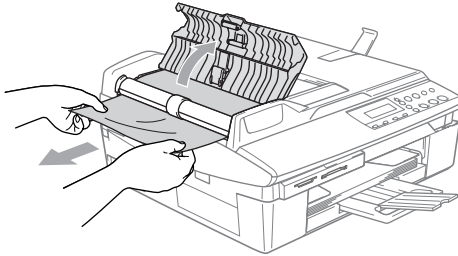

- 4 Sluit het ADF-deksel.
Druk op **Stop/Eindigen**.



Sluit om papierstoringen te voorkomen goed het ADF-deksel door het in het midden rustig naar beneden te drukken.

Het document is in de ADF vastgelopen

- 1 Verwijder al het papier uit de ADF dat niet is vastgelopen.
- 2 Til het documentdeksel op.
- 3 Trek het vastgelopen document er naar links uit.

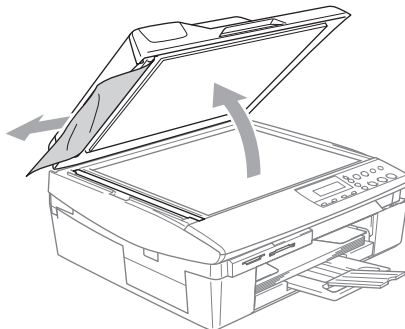

- 4 Sluit het documentdeksel.
Druk op **Stop/Eindigen**.

Papier vastgelopen in de machine

Verwijder het vastgelopen papier uit de plaats waar het in het apparaat is vastgelopen. Open en sluit het scannerdeksel om de foutmelding te wissen.

Papier is vastgelopen binnen de papierlade

- 1 Trek de papierlade uit het apparaat.

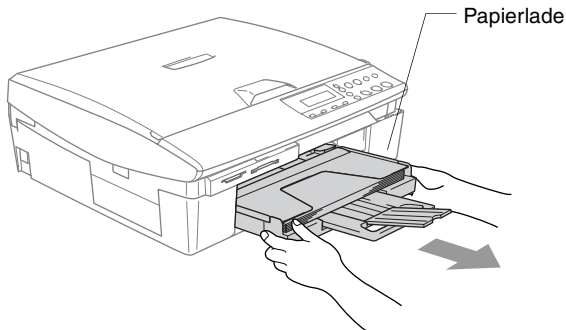

- 2 Trek het vastgelopen papier naar boven uit de machine.

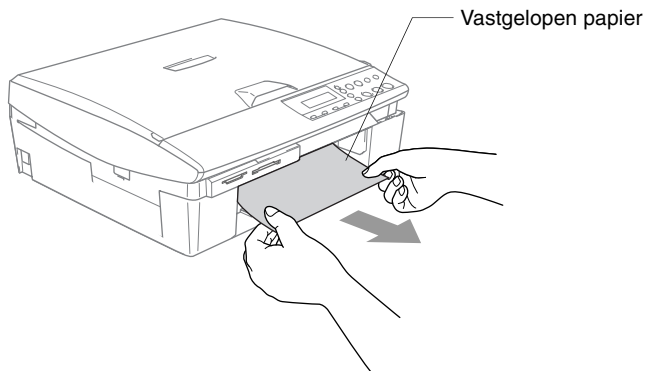

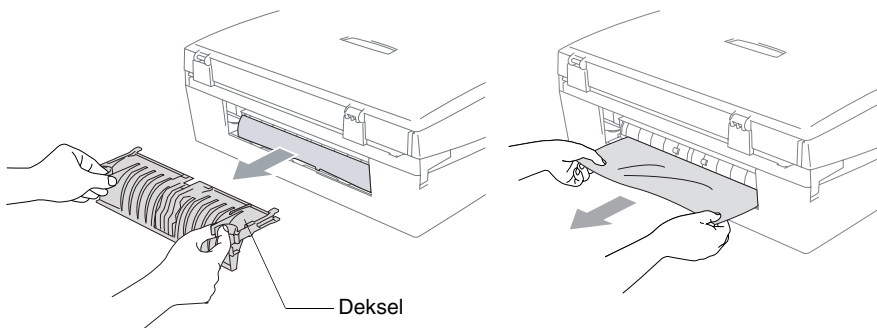

Papier is vastgelopen binnen in het apparaat

- 1 Verwijder de Klep ter Verwijdering van Vastgelopen Papier. Trek het vastgelopen papier uit het apparaat.

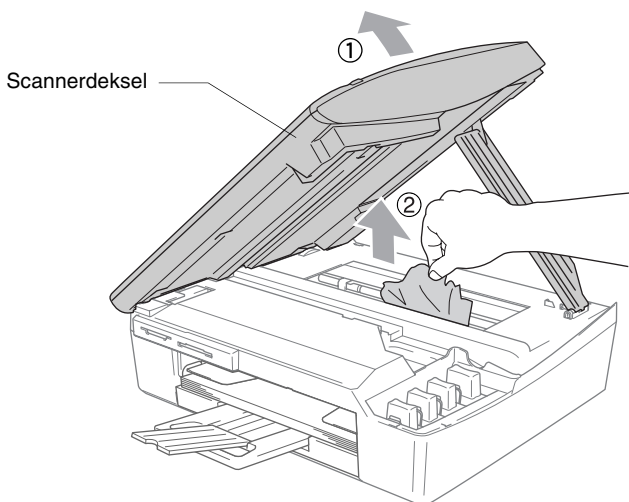

- 2 Zet de Klep ter Verwijdering van Vastgelopen Papier weer op zijn plaats.
- 3 Als u het vastgelopen papier er niet uit kunt trekken, til dan het scannerdeksel aan de rechterkant van het apparaat op, totdat deze in de open stand vergrendeld is.
- 4 Verwijder het vastgelopen papier.



-  Als het papier onder de printkop is vastgelopen, de stekker van het apparaat uit het stopcontact trekken, zodat u de printkop kunt bewegen om het papier te verwijderen.

- 5** Til het scannerdeksel op om de vergrendeling los te halen. Druk de steun van het scannerdeksel voorzichtig in en sluit het scannerdeksel.

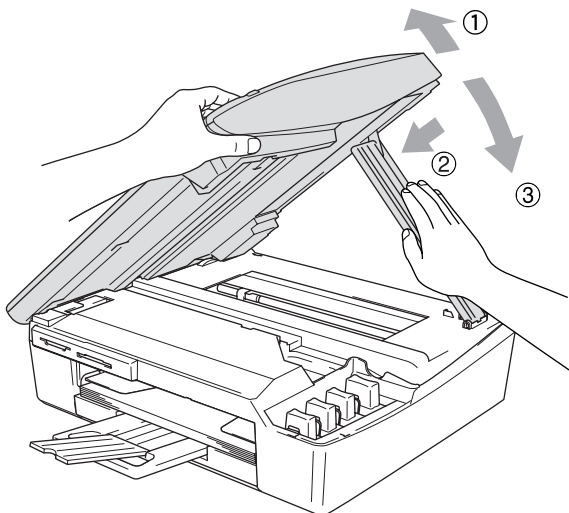

Als u problemen met het apparaat hebt

Als u denkt dat er een probleem is met het apparaat, controleer dan de onderstaande tabel en volg de tips voor het oplossen van problemen.

In het Brother Solutions Center vindt u de meest recente FAQ's en tips voor het oplossen van problemen.

Ga naar <http://solutions.brother.com>.

PROBLEEM	SUGGESTIES
Problemen met de printer	
Geen print	Controleer de interfacekabel of de draadloze verbinding (alleen DCP-340CW) op de machine en de computer.
	Een of meer inktpatronen zijn leeg. (Raadpleeg <i>De inktpatronen vervangen</i> op pagina 6-23.)
	Controleer of het LCD-scherm een foutmelding weergeeft. (Raadpleeg <i>Foutmeldingen</i> op pagina 6-1.)
Slechte afdrukkwaliteit.	De afdrukkwaliteit controleren (Raadpleeg <i>De afdrukkwaliteit controleren</i> op pagina 6-13.)
	Zorg dat de instellingen voor de papiersoort in de printerstuurprogramma of het menu overeenkomen met het door u gebruikte type papier. (Zie <i>Mediatype</i> op pagina 1-6 in de softwarehandleiding op de cd-rom als u Windows® gebruikt; zie <i>Mediatype</i> op pagina 8-3 in de softwarehandleiding op de cd-rom als u Macintosh® gebruikt.)
	Controleer of de uiterste gebruiksdatum van uw inktpatronen misschien is verstreken. Patronen zijn ongeveer twee jaar houdbaar in hun originele verpakking, daarna kan de inkt opdrogen. Op de verpakking staat vermeld hoe lang de patroon houdbaar is.
	Gebruik het aanbevolen type papier. (Raadpleeg <i>Over papier</i> op pagina 1-8.)
	De aanbevolen omgevingstemperatuur voor het apparaat is tussen 20°C en 33°C.
Witte horizontale lijnen in tekst of grafische afbeeldingen.	Reinig de printkoppen. (Raadpleeg <i>De printkop reinigen</i> op pagina 6-12.)
	Gebruik het aanbevolen type papier. (Raadpleeg <i>Over papier</i> op pagina 1-8.)
	Als er horizontale lijnen verschijnen wanneer u normaal papier gebruikt, gebruik dan de stand 'Normaal printen versneld' waardoor er op sommige types normaal papier geen strepen ontstaan. Klik op 'Instellingen' in het tabblad 'Normaal' van de printerdriver en selecteer 'Normaal printen versneld'. Als er horizontale lijnen blijven verschijnen, wijzig dan het geselecteerd type papier in 'Langzaam drogend papier' in het tabblad 'Normaal' van de printerdriver om de afdrukkwaliteit te verbeteren.
De afdrukken zijn allemaal wit.	De machine drukt niets af. (Raadpleeg <i>De printkop reinigen</i> op pagina 6-12.)
Het apparaat print blanco pagina's.	De uitlijning controleren. (Raadpleeg <i>De uitlijning controleren</i> op pagina 6-15.)
Afgedrukte tekst of afbeeldingen staan scheef.	Zorg ervoor dat het papier correct is geplaatst in de papierlade en dat de papiergeleiders aan de zijkant en de achterkant goed staan afgesteld. (Raadpleeg <i>Papier, enveloppen en briefkaarten laden</i> op pagina 1-13.)







PROBLEEM	SUGGESTIES
Er staat een vlek midden aan de bovenkant van de afgedrukte pagina.	Controleer of het papier dat u gebruikt niet te dik is en niet krult. (Raadpleeg <i>Over papier</i> op pagina 1-8.)
Op de afdruk staan vlekken of het lijkt of de inkt vlekt.	Zorg dat u het juiste type papier gebruikt. (Raadpleeg <i>Over papier</i> op pagina 1-8.) Raak het papier pas aan als de inkt droog is.
Er staan vlekken aan de achterkant of aan de onderkant van de pagina.	Controleer of er geen inkt op de drukplaat zit. (Raadpleeg <i>De geleiderol van het apparaat reinigen</i> op pagina 6-21.) Wees er zeker van dat u de papiersteunklep gebruikt. (Raadpleeg <i>Papier, enveloppen en briefkaarten laden</i> op pagina 1-13.)
Er staan een aantal dichte lijnen op de afdruk.	Selecteer 'Omgekeerde volgorde' in het tabblad 'Normaal' van het printerstuurprogramma.
De afdrukken zijn gekreukeld.	Klik op 'Settings' in het 'Basic'-tabblad van het printerstuurprogramma, en deselecteer 'Bi-Directional Printing'.
Kan '2 op 1 of 4 op 1' afdrukken niet uitvoeren.	Controleer of de instellingen voor het papierformaat in de toepassing en het printerstuurprogramma hetzelfde zijn.
Het afdrukken verloopt te traag.	De afdruksnelheid kan verbeteren door de instelling van het printerstuurprogramma te veranderen. De hoogste resolutie heeft meer tijd nodig voor het verwerken van de gegevens, de overdracht van de gegevens en het afdrukken. Probeer de andere kwaliteitsinstellingen in het tabblad 'Basic' van het printerstuurprogramma. Klik ook op het tabblad 'Settings' en deselecteer de Kleurverbetering. Printen zonder marges is langzamer dan normaal printen. Zet de optie Zonder Marges uit als u sneller wilt printen. (Raadpleeg <i>Het tabblad Normaal</i> op pagina 1-5 van de softwarehandleiding op de cd-rom als u Windows® gebruikt en <i>Pagina-instelling</i> op pagina 8-7 in de softwarehandleiding op de cd-rom als u Macintosh® gebruikt.)
Kleurverbetering werkt niet goed.	Als de beeldgegevens in uw toepassing niet in kleurendruk zijn (zoals 256 kleuren), dan werkt Kleurverbetering niet. Gebruik voor de functie Kleurverbetering ten minste 24-bits kleurgegevens.
apparaat voert meerdere pagina's in	Zorg dat het papier op de juiste wijze in de papierlade is geplaatst. (Raadpleeg <i>Papier, enveloppen en briefkaarten laden</i> op pagina 1-13.) Controleer of er nooit meer dan twee papersoorten tegelijk in de papierlade zijn geplaatst.
De afgedrukte pagina's zijn niet juist afgelegd.	Wees er zeker van dat u de papiersteunklep gebruikt. (Raadpleeg <i>Papier, enveloppen en briefkaarten laden</i> op pagina 1-13.)
Kan niet afdrukken wanneer Paint Brush wordt gebruikt.	Probeer het beeldscherm in te stellen op 256 kleuren.
Kan niet afdrukken wanneer Adobe Illustrator wordt gebruikt.	Gebruik een lagere resolutie.
Problemen met kopiëren	
Slechte kopieerresultaten bij gebruik van de ADF (alleen DCP-120C en DCP-340CW).	Probeer de glasplaat te gebruiken. (Raadpleeg <i>De glasplaat gebruiken</i> op pagina 1-7.)
Verticale strepen op de kopieën.	Soms ziet u verticale strepen op de kopieën. De scanner reinigen (Raadpleeg <i>De scanner reinigen</i> op pagina 6-20.)
Problemen met het scannen	
Slechte scanresultaten bij gebruik van de ADF (alleen DCP-120C en DCP-340CW).	Probeer de glasplaat te gebruiken. (Raadpleeg <i>De glasplaat gebruiken</i> op pagina 1-7.)
Tijdens het scannen treden er TWAIN/WIA-fouten op.	Zorg dat het TWAIN/WIA-stuurprogramma van Brother als primaire bron is geselecteerd. Klik in PaperPort® in het bestandsmenu op de scanopdracht en selecteer het Brother TWAIN/WIA-stuurprogramma.

PROBLEEM	SUGGESTIES
Problemen met software	
Kan software niet installeren of niet afdrukken	Het Repair MFL-Pro Suite programma op de cd-rom uitvoeren. Dit programma repareert en herinstalleert de software.
'Device Busy'	Controleer of er op het LCD-scherm van het apparaat een foutmelding staat.
'Connect Failure'	Als het apparaat niet op de pc is aangesloten en u de Brothersoftware opstart, wordt telkens wanneer u Windows® start gemeld dat er geen verbinding met het apparaat kan worden gemaakt. U kunt dit bericht negeren, of als volgt uitzetten. Dubbelklik op "tool\warnOff.REG" van de meegeleverde CD-ROM. Dubbelklik op "tool\WarnOn.REG" van de meegeleverde CD-ROM om het terug te stellen. De toets Scannen op het bedieningspaneel van het apparaat werkt niet tot u de PC opnieuw start terwijl het apparaat is aangesloten.
Problemen met PhotoCapture Center™	
Verwisselbare schijf werkt niet naar behoren.	a) Hebt u de update voor Windows® 2000 geïnstalleerd? Zoniet, doe dan het volgende. 1. Koppel de USB-kabel los. 2. Installeer de update voor Windows® 2000. Raadpleeg de installatiehandleiding. Nadat de installatie is voltooid, wordt de PC automatisch opnieuw gestart. 3. Wacht ongeveer 1 minuut nadat de PC opnieuw is gestart, en sluit daarna de USB-kabel aan. b) Verwijder de mediakaart en plaats deze weer. c) Als u 'Schijf uitwerpen' in Windows® hebt gebruikt, moet u eerst de mediakaart eerst verwijderen, pas dan kunt u verdergaan. d) Als er een foutmelding wordt weergegeven wanneer u de mediakaart probeert uit te werpen, betekent dit dat de kaart gebruikt werd. Wacht even en probeer opnieuw. e) Als geen van de hierboven gegeven oplossingen uitkomst biedt, moet u het apparaat en de pc uit- en weer aanzetten. (U moet de stekker van het apparaat uit het stopcontact halen om de machine helemaal van de elektrische voeding af te sluiten.)
Kan geen toegang krijgen tot Verwisselbare schijf via pictogram Bureaublad.	Controleer of de mediakaart in de sleuf is geplaatst.
Problemen met het Netwerk (alleen DCP-315CN en DCP-340CW)	
De netwerkscanfunctie werkt niet.	(Alleen voor Windows®) De Firewall-instelling op uw pc verhindert Volg de onderstaande instructies om de firewall te configureren. Als u een andere firewall gebruikt dan hieronder wordt vermeld, raadpleegt u de instructies bij de betreffende software of neemt u contact op met de fabrikant van de software. <Gebruikers van Windows® XP SP2.>
De functie voor PC-FAX-ontvangst via het netwerk werkt niet.	1. Klik op 'Start', wijs naar 'Instellingen', klik op 'Configuratiescherm' en vervolgens op 'Windows Firewall'. Controleer of Windows Firewall is ingeschakeld op het tabblad 'Algemeen' 2. Klik op het tabblad 'Uitzonderingen' en vervolgens op de knop 'Poort toevoegen'. 3. Voer een naam in, een poortnummer (54295 voor netwerkscannen en 54926 voor PC-FAX-ontvangst via het netwerk), selecteer 'UDP' en klik op 'OK'. 4. Controleer of de nieuwe instelling is toegevoegd en ingeschakeld, en klik vervolgens op 'OK'. Bezoek het Brother Solutions Center als u Windows® XP SP1 gebruikt.

PROBLEEM	SUGGESTIES
De computer kan de machine niet vinden.	<p><Voor gebruikers van Windows®> De Firewall-instelling op uw pc verhindert mogelijk de vereiste netwerkverbinding. Zie bovenstaande instructies voor meer details.</p> <p><Voor gebruikers van Macintosh®> Selecteer uw machine opnieuw in het programma DeviceSelector in Macintosh HD/Library/Printers/Brother/Utilities of via modus 1 in ControlCenter2.</p>
Ik kan niet via het netwerk printen	<p>Controleer of het apparaat ingeschakeld, on line en gereed is. Druk de netwerkconfiguratielijst af om uw huidige netwerkingstellingen te bekijken. (Zie <i>Rapporten afdrukken</i> op pagina A-1.) Sluit de LAN-kabel weer aan op de hub om te controleren of de kabel- en netwerkaansluitingen goed zijn. Probeer, indien mogelijk, het apparaat met een andere kabel op een andere poort van de hub aan te sluiten.</p> <p>Als de aansluitingen goed zijn, wordt LAN Actief 2 seconden weergegeven op het apparaat.</p> <p>(alleen DCP-340CW) (Raadpleeg de netwerkhandleiding als u een draadloze verbinding gebruikt of problemen hebt met het netwerk.)</p>
Andere Problemen	
Taal op het LCD-scherm niet correct	Raadpleeg <i>Wijzigen van de taal op het LCD-scherm</i> op pagina 6-11.
Het LCD-scherm is moeilijk te lezen	Pas het contrast aan. (Raadpleeg <i>De LCD-weergave verbeteren.</i> op pagina 6-11.)







Wijzigen van de taal op het LCD-scherm

U kunt de taal op het LCD-scherm wijzigen.

- 1 Druk op **Menu**.
- 2 Druk op  of  om 0.Stand.instel. te selecteren.
Druk op **Instellen**.
- 3 Druk op  of  om 0.Taalkeuze te selecteren.
Druk op **Instellen**.
- 4 Druk op  of  om uw taal te selecteren.
Druk op **Instellen**.
- 5 Druk op **Stop/Eindigen**.







De LCD-weergave verbeteren

U kunt het contrast van het LCD-scherm afstellen, zodat de weergave duidelijker wordt. Als u het LCD-scherm niet goed kunt lezen vanaf de plaats waar u zich bevindt, kunt u de contrastinstellingen wijzigen voor een betere weergave.

- 1 Druk op **Menu**.
- 2 Druk op  of  om 0.Stand.instel. te selecteren.
Druk op **Instellen**.
- 3 Druk op  of  om 2.LCD Contrast te selecteren.
Druk op **Instellen**.
- 4 Druk op  of  om donker te selecteren (of licht).
Druk op **Instellen**.
- 5 Druk op **Stop/Eindigen**.

Het volume van de waarschuwingstoon instellen

U kunt het volume van de waarschuwingstoon wijzigen. De standaardinstelling (zoals het apparaat uit de fabriek komt) is Laag. Als de waarschuwingstoon is ingeschakeld, geeft de machine een piepje telkens wanneer u op een toets drukt en een vergissing maakt.

- 1 Druk op **Menu**.
- 2 Druk op  of  om 0.Stand.instel. te selecteren.
Druk op **Instellen**.
- 3 Druk op  of  om 3.volume te selecteren.
Druk op **Instellen**.
- 4 Druk op  of  om de gewenste optie te selecteren.
(Hoog, Half, Laag of Uit)
Druk op **Instellen**.
- 5 Druk op **Stop/Eindigen**.

De afdrukkwaliteit verbeteren

De printkop reinigen

Om een goede afdrukkwaliteit te garanderen, zal het apparaat de printkop regelmatig reinigen. U kunt het reinigingsproces wanneer nodig handmatig starten.

Als er op de afgedrukte pagina's een horizontale streep door tekst of grafisch werk loopt, dient u de printkop en de inktpatronen te reinigen. U kunt alleen zwart reinigen of 3 kleuren tegelijk (cyaan/geel/magenta), of alle vier kleuren tegelijk.

Bij het reinigen van de printkop wordt wat inkt verbruikt. Wanneer de kop te vaak wordt gereinigd, wordt er onnodig inkt verbruikt.



Voorzichtig

Raak de printkop NIET aan. Als u de printkop aanraakt, kan hij worden blijvend worden beschadigd en kan de garantie erop vervallen.

1 Druk op  (**Inkt**).

2 Druk op  of  om **Reinigen** te selecteren.

Druk op **Instellen**.

3 Druk op  of  om **Zwarte inkt, Kleur of Allemaal** te selecteren.

Druk op **Instellen**.





Het apparaat begint de printkop te reinigen. Nadat het reinigen is voltooid, zal het apparaat automatisch weer overschakelen naar de stand Stand-by.



Als u de printkop ten minste vijf keer hebt gereinigd en de kwaliteit niet is verbeterd, neem dan contact op met uw Brother-leverancier voor onderhoud.

De afdrukkwaliteit controleren

Als er fletse of gestreepte kleuren en tekst verschijnen op uw uitvoer, kunnen enkele spuitmondjes verstopt zijn. U kunt dit controleren door de testpagina af te drukken en naar het patroon van de spuitmondjes kijken.

- 1 Druk op  (**Inkt**).
- 2 Druk op  of  om Testafdruk te selecteren.
Druk op **Instellen**.
- 3 Druk op  of  om Printkwaliteit te selecteren.
Druk op **Instellen**.
- 4 Druk op **Kleur Start**.
Het apparaat begint de testpagina af te drukken.
- 5 Volg de instructies die op het blad zijn aangegeven om te zien of de kwaliteit OK is.

Kwaliteit van kleurenblokken controleren

Op het LCD-scherm wordt het volgende weergegeven.



- 6 Controleer de kwaliteit van de vier kleurenblokken op de testpagina. (BK/Colour)
- 7 Als alle lijnen duidelijk en zichtbaar zijn, drukt u op  (Ja) om door te gaan naar stap 10.

—OF—

Als er zoals hieronder korte lijnen ontbreken, drukt u op  (Nee).

OK

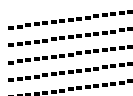

Niet OK



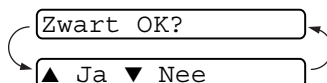

De LCD vraagt of de afdrukkwaliteit voor zwart (BK) en iedere kleur (Colour) in orde is.

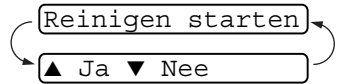

- 8 Druk op  (Nee) voor zwart (BK) of iedere kleur (Colour) met een probleem.

Op het LCD-scherm wordt het volgende weergegeven.



Druk op  (Ja). Het apparaat begint de printkop te reinigen.

- 9 Druk op **Kleur Start** wanneer het reinigen is voltooid. Het apparaat zal nu de testpagina nogmaals afdrukken en vervolgens terugkeren naar stap 5.

- 10 Druk op **Stop/Eindigen**.

Als er op de testpagina nog steeds inkt ontbreekt, moet u de reinigings- en testafdrukprocedures minimaal vijf keer herhalen. Als er na de vijfde keer nog steeds inkt ontbreekt, moet u de inktpatroon met de verstopte kleur vervangen. (Misschien heeft de inktpatroon meer dan zes maanden in het apparaat gezeten of is de uiterste gebruiksdatum die op de verpakking staat vermeld, verstreken. Het kan ook zijn dat de inkt vóór gebruik niet goed opgeslagen was.)

Nadat de inktpatroon is vervangen, dient u deze te controleren door een testafdruk te maken. Als het probleem niet is verholpen, moet u de printkop vijfmaal reinigen en nogmaals een testpagina afdrukken. Ontbreekt er nu nog steeds inkt, neem dan contact op met uw Brother-leverancier voor onderhoud.

Voorzichtig

Raak de printkoppen NIET aan. Als u een printkop aanraakt, kan hij worden beschadigd en kan de garantie vervallen.



Als een spuitmondje van een printkop verstopt is, ziet het voorbeeld er als volgt uit.





Nadat het spuitmondje van de printkop is gereinigd, zijn de horizontale strepen verdwenen.



De uitlijning controleren

Het is zelden nodig de uitlijning aan te passen, maar als na het transport van de machine uw afgedrukte tekst gevlekt wordt of afbeeldingen flets worden, kan het zijn dat uitlijning nodig is.

1 Druk op  (**Inkt**).

2 Druk op  of  om **Testafdruk** te selecteren.

Druk op **Instellen**.

3 Druk op  of  om **Instel kantlijn** te selecteren.

Druk op **Instellen**.

4 Druk op **Mono Start** of **Kleur Start**.

Het apparaat begint de uitlijningcontrolepagina af te drukken.

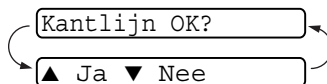

Op het LCD-scherm wordt het volgende weergegeven.



5 Controleer de testafdrukken voor 600 dpi en 1200 dpi om te zien of nummer 5 het beste overeenkomt met nummer 0. Als nummer 5 voor zowel 600 dpi als 1200 dpi het beste overeenkomt met nummer 0, dan drukt u op  (**Ja**) om de uitlijningscontrole te voltooien en verder te gaan met stap 8.

—OF—



Als een van de andere nummers beter overeenkomt voor 600 dpi of 1200 dpi, drukt u op  (**Nee**) om het nummer in kwestie te selecteren.

6 Druk voor 600 dpi op  of  om het nummer van de testafdruk die het beste overeenkomt met het voorbeeld van nummer 0 te selecteren (1-8).

Pas 600dpi aan

Selecteer beste#5

Druk op **Instellen**.

7 Druk voor 1200 dpi op  of  om het nummer van de testafdruk die het beste overeenkomt met het voorbeeld van nummer 0 te selecteren (1-8).

Pas 1200dpi aan

Selecteer beste#5



Druk op **Instellen**.

8 Druk op **Stop/Eindigen**.

Controleren hoeveel inkt er nog over is



U kunt controleren hoeveel inkt er nog in de patroon zit.

1 Druk op  (**Inkt**).

2 Druk op  of  om Inktvolume te selecteren.

Inktvolume ▾

Druk op **Instellen**.

3 Druk op  of  om de kleur die u wilt controleren te selecteren.

Op het LCD-scherm wordt aangegeven hoeveel inkt er nog in de patroon zit.

Bk: -□□□■□□□+ ▾

4 Druk op **Stop/Eindigen**.



U kunt het inktniveau van de computer controleren. (Zie *Statusvenster* op pagina 1-3 in de softwarehandleiding op de cd-rom als u Windows® gebruikt; zie *Statusvenster* op pagina 8-2 in de softwarehandleiding op de cd-rom als u Macintosh® gebruikt.)

Het apparaat inpakken en vervoeren

Als u het apparaat gaat transporteren, gebruik dan de oorspronkelijke verpakkingsmaterialen van het apparaat. Als u het apparaat niet goed inpakt, kan de garantie vervallen.

! Voorzichtig

Het is belangrijk dat u het apparaat de printkop laat 'parkeren' na een afdrukopdracht. Luister goed naar het apparaat voordat u het apparaat uitschakelt om te controleren of alle mechanische geluiden zijn gestopt. Indien u het apparaat dit parkeerproces niet laat voltooien, kan dit leiden tot afdrukproblemen en mogelijke schade aan de printkop.

- 1 Til het scannerdeksel op aan de rechterkant van het apparaat, totdat deze in de open stand vergrendeld is.
- 2 Verwijder alle tonercartridges en bevestig de gele beschermingen. (Raadpleeg *De inktpatronen vervangen* op pagina 6-23.)

Zorg er bij het aanbrengen van de gele beschermingen voor dat deze op hun plaats klikken zoals weergegeven in de illustratie.

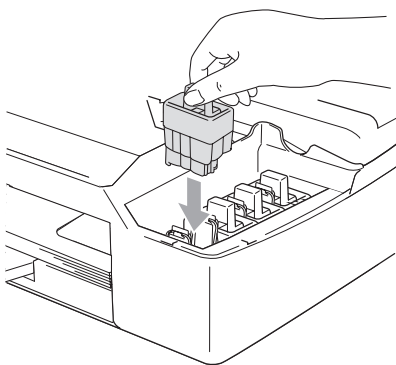

! Voorzichtig

Als u de gele beschermingen niet kunt vinden, mag u de tonercartridges NIET verwijderen voor u de machine gaat vervoeren. Het is van essentieel belang dat tijdens het vervoeren van de machine de gele beschermingen zijn geplaatst of dat de tonercartridges op hun plaats zitten. Als u de beschermingen niet kunt vinden en het apparaat zonder de tonercartridges vervoert, kan de machine worden beschadigd en de garantie vervallen.

- 3** Til het scannerdeksel op om de vergrendeling los te halen. Druk de steun van het scannerdeksel voorzichtig naar beneden en sluit het scannerdeksel.

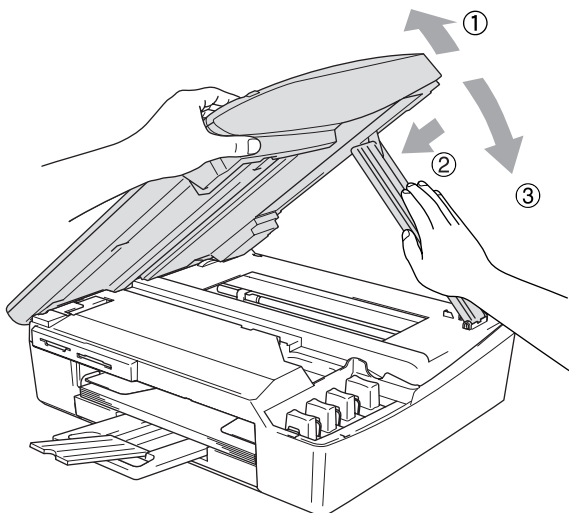

- 4** Haal het netsnoer van het apparaat uit het stopcontact.
- 5** Koppel de USB-kabel of LAN-kabel los van het apparaat, als deze verbonden is.
- 6** Verpak het apparaat in de zak en plaats deze in de originele doos met het originele verpakkingsmateriaal.

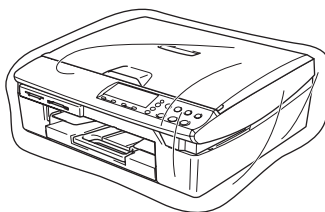

- 7** Verpak de afgedrukte materialen in de originele doos zoals hieronder aangegeven. Pak de gebruikte inktpatronen niet in de doos.

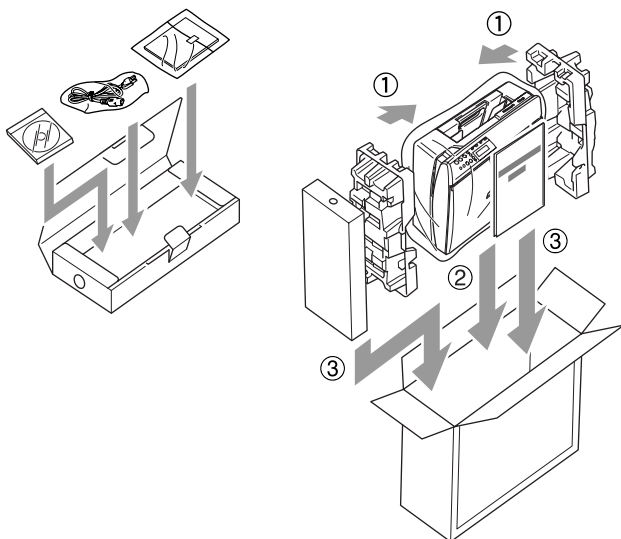

- 8** Sluit de doos.

Routineonderhoud

De scanner reinigen

Til het documentdeksel op. Reinig de glasplaat met isopropylalcohol op een zachte, pluisvrije doek.

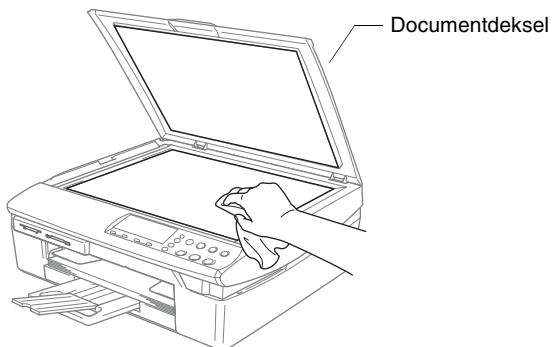

Reinig de glazen strook onder de plaat met behulp van een pluisvrije doek met isopropylalcohol.

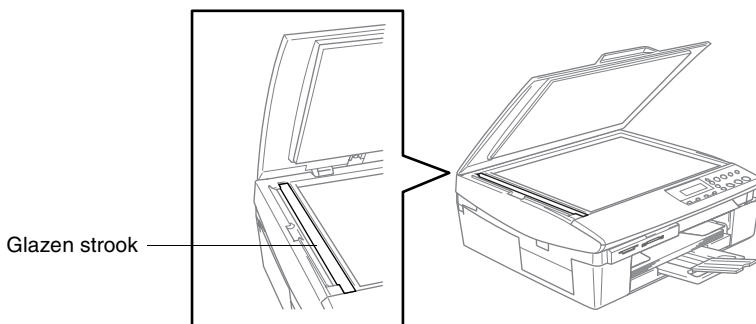

De geleiderol van het apparaat reinigen

- Zorg ervoor dat u de sterwielen voor papierdoorvoer of de codeerfilm niet aanraakt.
- Haal het netsnoer van het apparaat uit het stopcontact voordat u de geleiderol reinigt.
- Als er inkt is gemorst op of rondom de geleiderol, zorg er dan voor deze te verwijderen met een zachte, droge, pluisvrije doek.

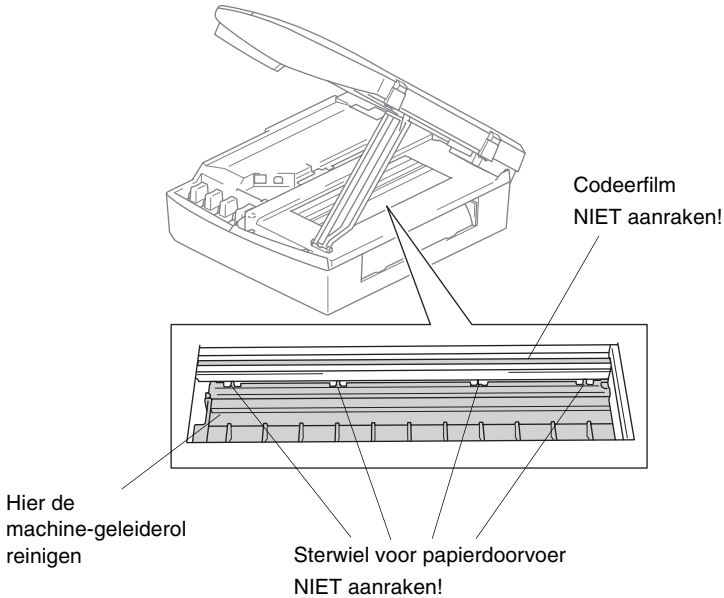

De papierinvoerrol reinigen

- 1 Haal het stekker van de machine uit het stopcontact en verwijder de klep verwijdering vastgelopen papier.

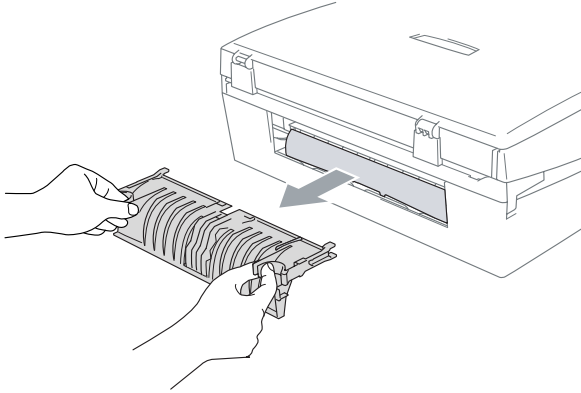

- 2 Reinig de papierinvoerrol met behulp van een wattenstaafje met isopropylalcohol.

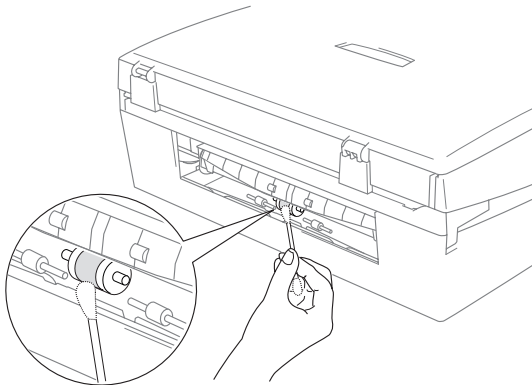

- 3 Zet de klep verwijdering vastgelopen papier weer op zijn plaats.
- 4 Sluit het netsnoer opnieuw aan.

De inktpatronen vervangen

Het apparaat is voorzien van een inktstippenteller die het inktpeil in elke patroon automatisch bewaakt. Als deze teller waarneemt dat een inktpatroon bijna leeg is, wordt de volgende melding op het LCD-scherf van het apparaat weergegeven.

Het LCD-scherf geeft aan welke patronen (bijna) leeg zijn. Volg de aanwijzingen op het LCD-scherf, zodat u de patronen in de juiste volgorde vervangt.

Ook al informeert het apparaat u dat er een inktcartridge leeg is, zal er nog een kleine hoeveelheid inkt in de inktcartridge aanwezig zijn. Het is noodzakelijk dat er inkt in de inktcartridge aanwezig blijft om te voorkomen dat de lucht de printkopset uitdroogt en beschadigt.

- 1 Til het scannerdeksel op aan de rechterkant van het apparaat, totdat deze in de open stand vergrendeld is.

Als een of meer inktpatronen leeg zijn, bijvoorbeeld Zwart, wordt op het LCD-scherf Zwarte inkt op en Vervang inkt weergegeven.

- 2 Trek de haak van de inktpatroon naar u toe en verwijder de inktpatroon voor de kleur die op het LCD-scherf wordt getoond.

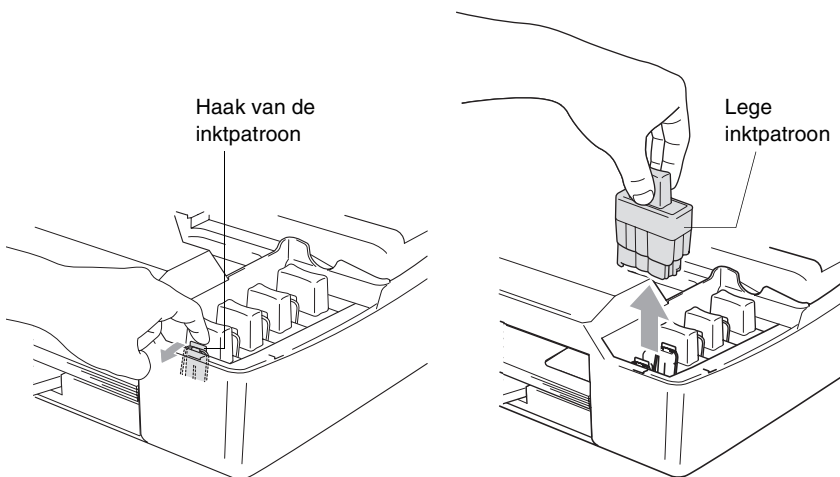

- 3 Open de zak met de nieuwe inktpatroon voor de kleur die op het LCD-scherf wordt aangegeven, en haal de inktpatroon uit de zak.

4 Verwijder de gele beschermkapjes.

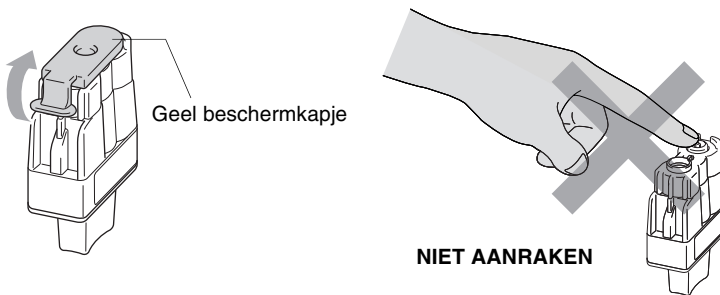

⊘ Raak het gebied dat in de bovenstaande afbeelding wordt aangegeven niet aan.

 Als het gele beschermkapje loskomt terwijl u de zak opent, raakt de cartridge niet beschadigd.

5 Elke kleur heeft zijn eigen juiste positie. Houd de inktpatroon rechtop wanneer u deze in de sleuf plaatst. Duw de inktpatroon stevig naar beneden totdat de haak eroverheen klikt.

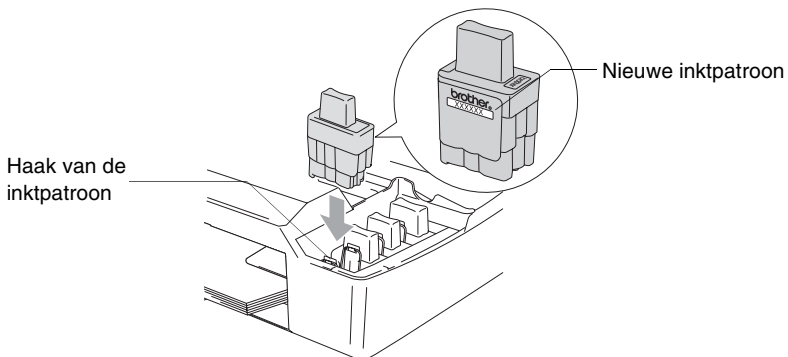

6 Til het scannerdeksel op om de vergrendeling los te halen. Druk de steun van het scannerdeksel voorzichtig naar beneden en sluit het scannerdeksel.

7 Als u een inktpatroon hebt vervangen terwijl de melding *bijna op* op het LCD-scherm werd weergegeven, wordt u gevraagd te bevestigen dat dit een gloednieuwe patroon is. Bijvoorbeeld: *Veranderd? Zwart?* ▲ Ja ▼ Nee. Druk voor elke *nieuwe* patroon op ▲ (Ja) om de inktstippenteller voor de betreffende kleur automatisch te resetten. Als de inktpatroon die u hebt geïnstalleerd niet nieuw was, dient u ▼ (Nee) te selecteren.

 Als u wacht totdat de melding *inkt op* op het LCD-scherm wordt weergegeven, zal het apparaat de inktstippenteller automatisch resetten.

 Als de melding *Installeer* op het LCD-scherm wordt weergegeven nadat u de inktpatronen hebt geïnstalleerd, controleer dan of de inktpatronen juist zijn aangebracht.

WAARSCHUWING

Mocht u inkt in uw ogen krijgen, spoel ze dan onmiddellijk met water en raadpleeg een arts als u zich bezorgd maakt.

Voorzichtig

- Verwijder GEEN inktpatronen als deze niet vervangen hoeven te worden. Als u dit toch doet, kan dit de hoeveelheid inkt verminderen en weet het apparaat niet hoeveel inkt er nog in de patroon zit.
- Raak de sleuven voor de patronen NIET aan. Als u dat doet, kan de toner vlekken op uw huid achterlaten.
- Als de toner vlekken op uw huid of kleding achterlaat, was deze dan onmiddellijk met zeep of een wasmiddel.
- Als u een inktpatroon op de verkeerde plaats zet, dan moet u nadat de patroon op de juiste plaats is geïnstalleerd de printkop diverse keren reinigen, pas dan mag u gaan afdrukken; dit omdat de kleuren dan zijn gemengd.
- Zodra een inktpatroon geopend is, moet hij in het apparaat geïnstalleerd worden en binnen zes maanden na de installatie worden opgebruikt. Gebruik ongeopende inktpatronen vóór de uiterste gebruiksdatum die op de doos vermeld staat.
- De inktcartridge niet openmaken of ermee knoeien, want daardoor kan de cartridge inkt verliezen.
- De multifunctionele machines van Brother zijn ontworpen om te werken met inkt van bepaalde specificaties en leveren optimale prestaties indien gebruikt met originele inktpatronen van Brother. Brother kan deze optimale prestaties niet garanderen indien inkt of inktpatronen van andere specificaties worden gebruikt. Het gebruik van patronen anders dan de originele patronen van Brother en van patronen voor deze machine die opnieuw zijn gevuld met inkt van andere merken, wordt derhalve afgeraden. Indien de printkop of enig ander deel van deze machine wordt beschadigd als gevolg van het gebruik van producten die ongeschikt zijn voor deze machine, worden reparaties die nodig zijn als gevolg hiervan niet gedekt door de garantie.

A Appendix

Programmeren op het scherm

Uw apparaat is zodanig ontworpen, dat zij met programmeren op het LCD-scherm eenvoudig te gebruiken is. Gebruikersvriendelijk programmeren helpt u alle menuopties van het apparaat optimaal te benutten.

Tijdens het programmeren van uw apparaat verschijnen op het LCD-scherm stap voor stap meldingen die u door de programmeerprocedure leiden. U volgt eenvoudigweg de aanwijzingen op het LCD-scherm; ze helpen u de juiste menuonderdelen en programmeeropties te selecteren.

Menutabel



U kunt het apparaat waarschijnlijk zonder de gebruikershandleiding programmeren, indien u de menutabel gebruikt die op A-3 begint. Deze pagina's helpen u het de menuopties en de selectie daarvan te begrijpen die u vindt in de programma's van het apparaat.



Rapporten afdrukken

De volgende rapporten zijn beschikbaar.

- | | |
|--|--|
| 1. Help | Drukt de helplijst af, zodat u in een oogopslag kunt zien hoe u het apparaat snel kunt programmeren. |
| 2. Gebruikersinst | Drukt een lijst met de instellingen af. |
| 3. Netwerk Conf.
(alleen DCP-315CN en
DCP-340CW) | Drukt een lijst met de netwerkinstellingen af. |







1 Druk op **Menu**.

2 Druk op  of  om Print lijsten te selecteren.
Druk op **Instellen**.

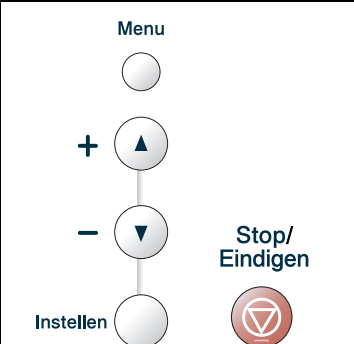
3 Druk op  of  om het gewenste rapport selecteren.
Druk op **Instellen**.



4 Druk op **Mono Start**.

Menumodus

	 Menu	Het menu openen
	+  - 	Door huidige menuniveau bladeren
	 Instellen	Optie accepteren Naar volgende menuniveau
	 Stop/ Eindigen	Menu afsluiten



U opent de menumodus door op **Menu** te drukken.
Het menu bladert door wanneer u het hebt geopend.

- 1.Kopie
- 2.Fotocapture
- ⋮
- 0.Stand.instel.

U kunt sneller door de menuniveaus bladeren door op de betreffende pijl (omhoog/omlaag) te drukken:  of .

Selecteer een optie door op **Instellen** te drukken wanneer die optie op het LCD-scherm wordt weergegeven.

Het LCD-scherm geeft dan het volgende menuniveau weer.

Druk op  of  om naar de volgende menuselectie te gaan.

Druk op **Instellen**.

Nadat u een optie hebt geaccepteerd, wordt op het LCD-scherm de melding *Geaccepteerd* weergegeven.

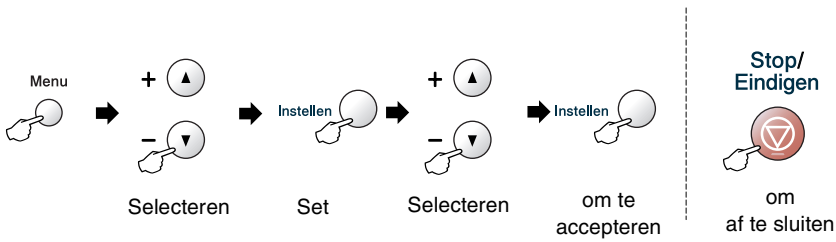

Hoofdmenu	Submenu	Menuopties	Opties	Omschrijving	Pagina
1.Kopie	1.Papiersoort	—	Normaal Inkjet Glossy Transp.	Hiermee kunt u instellen welk type papier er in de papierlade wordt gebruikt.	2-12
	2.Papierformaat	—	Letter Legal A4 A5 10x15cm	Hiermee kunt u instellen welk papierformaat er in de papierlade wordt gebruikt.	2-13
	3.Kwaliteit	—	Fijn Norm Snel	Selecteert de kopieerresolutie voor uw document.	2-13
	4.Helderheid	—	- □□□□ ■ + - □□□■ □ + - □□■□□ + - □■□□□ + - ■□□□□ +	Met deze functie kunt u de helderheid instellen.	2-14
	5.Contrast	—	- □□□□ ■ + - □□□■ □ + - □□■□□ + - □■□□□ + - ■□□□□ +	Stelt het contrast voor de kopieën in.	2-14



De fabrieksinstellingen staan vetgedrukt.

Hoofdmenu	Submenu	Menuopties	Opties	Omschrijving	Pagina
1.Kopie (vervolg)	6.Kleuren aanp.	1.Rood	R:- □□□□■ + R:- □□□□■ + R:- □□□□■ + R:- □□□□■ + R:- ■□□□□ +	Hiermee stelt u de hoeveelheid Rood in kopieën in.	2-15
		2.Groen	G:- □□□□■ + G:- □□□□■ + G:- □□□□■ + G:- □□□□■ + G:- ■□□□□ +	Hiermee stelt u de hoeveelheid Groen in kopieën in.	
		3.Blauw	B:- □□□□■ + B:- □□□□■ + B:- □□□□■ + B:- □□□□■ + B:- ■□□□□ +	Hiermee stelt u de hoeveelheid Blauw in kopieën in.	
2.Fotocapture	1.Printkwaliteit	—	Norm Foto	Hiermee stelt u de afdrukkwaliteit in.	3-9
	2.Papier&Afmet.	—	Letter Glossy 10x15cm Glossy 13x18cm Glossy A4 Glossy Letter Gewoon A4 Plain Letter Inktjet A4 Inktjet 10x15cm Inktjet	Hiermee selecteert u het papier- en afdrukformaat.	3-9
	3.Helderheid	—	- □□□□■ + - □□□□■ + - □□□□■ + - □□□□■ + - ■□□□□ +	Met deze functie kunt u de helderheid instellen.	3-10
	4.Contrast	—	- □□□□■ + - □□□□■ + - □□□□■ + - □□□□■ + - ■□□□□ +	Met deze functie kunt u het contrast instellen.	3-10



De fabrieksinstellingen staan vetgedrukt.

Hoofdmenu	Submenu	Menuopties	Opties	Omschrijving	Pagina
2.Fotocapture (vervolg)	5.Kleur aanp.	Aanpassen:Aan Aanpassen:Uit	1.Wit Balans - □□□□■ + - □□□□□ + - □□■□□ + - □■□□□ + - ■□□□□ +	Hiermee kunt u de tint van witte vlakken instellen.	3-11
			2.Scherpte - □□□□■ + - □□□□□ + - □□■□□ + - □■□□□ + - ■□□□□ +	Hiermee verbetert u het detail van het beeld.	
			3.Kleurdensiteit - □□□□■ + - □□□□□ + - □□■□□ + - □■□□□ + - ■□□□□ +	Hiermee kunt u de totale hoeveelheid kleur in het beeld instellen.	
	6.Bijsnijd (crop)	—	Aan Uit	Trim de afbeelding rond de marge opdat deze is aangepast aan het papierformaat of het afdrukformaat. Zet deze functie Uit wanneer u hele afbeeldingen wilt afdrukken of ongewenst trimmen wilt vermijden.	3-12
	7.Zonder rand	—	Aan Uit	Hiermee wordt het bedrukbare gedeelte uitgebreid naar de zijden van het papier.	3-13
	8.Scan n. kaart	1.Kwaliteit	200x100 dpi z/w 200 dpi ZW/W 150dpi 16kl 300dpi 16kl 600dpi 16kl	Selecteert de scanresolutie voor uw type document.	3-13
2.Z/W BestType		TIFF PDF	Hiermee selecteert u het standaard bestandsformaat voor zwart-wit-scans.		
3.KleurBest. Type		PDF JPEG	Hiermee selecteert u het standaard bestandsformaat voor kleurencans.		



De fabrieksinstellingen staan vetgedrukt.

Hoofdmenu	Submenu	Menuopties	Opties	Omschrijving	Pagina
3.LAN (uitsluitend DCP-315CN)	1.Setup TCP/IP	1.BOOT Method	Autom. Statisch RARP BOOTP DHCP	Kies de opstartmethode die het beste aan uw eisen voldoet.	Raadpleeg de Netwerk- handleiding op de CD-ROM.
		2.IP Address	[000-255]. [000-255]. [000-255]. [000-255]	Voer het IP-adres in.	
		3.Subnet Mask	[000-255]. [000-255]. [000-255]. [000-255]	Voer het Subnet-masker in.	
		4.Gateway	[000-255]. [000-255]. [000-255]. [000-255]	Voer het adres van de Gateway in.	
		5.Node Name	BRN_XXXXXX	U kunt de nodenaam bevestigen.	
		6.WINS Config	Autom. Statisch	U kunt de WINS configuratiemodus kiezen.	
		7.WINS Server	(Primary) 000.000.000.000 (Secondary) 000.000.000.000	Specificeert het IP-adres van de primary of secondary server.	
		8.DNS Server	(Primary) 000.000.000.000 (Secondary) 000.000.000.000	Specificeert het IP-adres van de primary of secondary server.	
		9.APIPA	Aan Uit	Wijst automatisch het IP-adres toe van het link-local adresbereik.	
	2.Setup Misc.	1.Ethernet	Automatisch 100B-FD 100B-HD 10B-FD 10B-HD	Selecteert de Ethernet link modus.	
0.Factory Reset	—	—	Stel alle netwerkinstellingen weer in op de fabrieksinstellingen.		



De fabrieksinstellingen staan vetgedrukt.

Hoofdmenu	Submenu	Menuopties	Opties	Omschrijving	Pagina
3.LAN (uitsluitend DCP-340CW)	1.TCP/IP (kabel)	1.BOOT Method	Autom. Statisch Rarp BOOTP DHCP	Kies de opstartmethode die het beste aan uw eisen voldoet.	Raadpleeg de Netwerk- handleiding op de CD-ROM.
		2.IP Address	[000-255]. [000-255]. [000-255]. [000-255]	Voer het IP-adres in.	
		3.Subnet Mask	[000-255]. [000-255]. [000-255]. [000-255]	Voer het Subnet-masker in.	
		4.Gateway	[000-255]. [000-255]. [000-255]. [000-255]	Voer het adres van de Gateway in.	
		5.Knooppunt naam	BRN_XXXXXX	Voer de nodenaam in.	
		6.WINS Config	Autom. Statisch	U kunt de WINS configuratiemodus kiezen.	
		7.WINS Server	(Primary) 000.000.000.000 (Secondary) 000.000.000.000	Specificeert het IP-adres van de primary of secondary server.	
		8.DNS Server	(Primary) 000.000.000.000 (Secondary) 000.000.000.000	Specificeert het IP-adres van de primary of secondary server.	
		9.APIPA	Aan Uit	Wijst automatisch het IP-adres toe van het link-local adresbereik.	
	2.TCP/IP (WLAN)	1.BOOT Method	Autom. Statisch Rarp BOOTP DHCP	Kies de opstartmethode die het beste aan uw eisen voldoet.	
		2.IP Address	[000-255]. [000-255]. [000-255]. [000-255]	Voer het IP-adres in.	
		3.Subnet Mask	[000-255]. [000-255]. [000-255]. [000-255]	Voer het Subnet-masker in.	



De fabrieksinstellingen staan vetgedrukt.

Hoofdmenu	Submenu	Menuopties	Opties	Omschrijving	Pagina
3. LAN (uitsluitend DCP-340CW) (vervolg)	2. TCP/IP (WLAN) (vervolg)	4. Gateway	[000-255]. [000-255]. [000-255]. [000-255]	Voer het adres van de Gateway in.	Raadpleeg de Netwerk- handleiding op de CD-ROM.
		5. Knooppunt naam	BRW_XXXXXX	Voer de nodenaam in.	
		6. WINS Config	Autom. Statisch	U kunt de WINS configuratiemodus kiezen.	
		7. WINS Server	(Primary) 000.000.000.000 (Secondary) 000.000.000.000	Specificeert het IP-adres van de primary of secondary server.	
		8. DNS Server	(Primary) 000.000.000.000 (Secondary) 000.000.000.000	Specificeert het IP-adres van de primary of secondary server.	
		9. APIPA	Aan Uit	Wijst automatisch het IP-adres toe van het link-local adresbereik.	
	3. Instell. WLAN	1. Inst. Wizard	—	U kunt de afdrukserver configureren.	
		2. SecurEasySetup	—	U kunt het draadloze netwerk eenvoudig configureren.	
	4. Status WLAN	1. Status	—	U kunt de status van het draadloze netwerk bekijken.	
		2. Signaal	—	U kunt de signaalsterkte van het draadloze netwerk bekijken.	
		3. SSID	—	De huidige SSID wordt weergegeven.	
		4. Comm. Modus	—	De huidige communicatiemodus wordt weergegeven.	
		5. Modus Beveil.	—	U kunt de beveiligingsinstellingen van het draadloze netwerk bekijken.	



De fabrieksinstellingen staan vetgedrukt.

Hoofdmenu	Submenu	Menuopties	Opties	Omschrijving	Pagina
3.LAN (uitsluitend DCP-340CW) (vervolg)	5.Setup Misc.	1.LAN met kabel	Automatisch 100B-FD 100B-HD 10B-FD 10B-HD	Selecteert de Ethernet-link-modus.	Raadpleeg de Netwerk- handleiding op de CD-ROM.
	6.Netwerk I/F	—	LAN met kabel WLAN	U kunt het type netwerkverbinding kiezen.	
	0.Factory Reset	—	Herstel Stop	Hiermee stelt u alle bekabelde en draadloze netwerkinstellingen weer in op de fabrieksinstellingen.	
3.Print lijsten (uitsluitend DCP-115C, 120C) 4.Print lijsten (alleen DCP-315CN en DCP-340CW)	1.Help	—	—	U kunt deze lijsten en rapporten afdrukken.	A-1
	2.Gebruikersinst	—	—		
	3.Netwerk Conf. (alleen DCP-315CN en DCP-340CW)	—	—		
0.Stand.instel.	1.Datum/Tijd	—	—	Voert datum en tijd in uw apparaat in.	Raadpleeg de Installatie- handleiding.
	2.LCD Contrast	—	Licht*1 Donker	Hiermee stelt u het contrast van het LCD-scherm af.	6-11
	3.Volume	—	Hoog Half Laag Uit	Hiermee kunt u het volume van het geluidssignaal aanpassen.	6-11
	0.Taalkeuze	—	Engels Frans Duits Nederlands Italiaans	Hiermee kunt u de taal op het LCD-scherm aan uw land aanpassen.	6-11



De fabrieksinstellingen staan vetgedrukt.

*1Dit is afhankelijk van het type machine.

Omschrijving van het product

Algemeen

Geheugencapaciteit	8 MB (DCP-115C, DCP-120C) 16 MB (DCP-315CN, DCP-340CW) Max. 10 pagina's
Automatische documentinvoer (ADF) (alleen DCP-120C en DCP-340CW)	
Papierlade	100 vel van 80 g/m ²
Printertype	Inkjet
Afdrukmethode	Piëzo met 74 x 5 spuitmondjes
LCD (Liquid Crystal Display)	16 tekens x 1 regel (DCP-115C, DCP-120C) 16 tekens x 2 regels (DCP-315CN, DCP-340CW) Verlichte achtergrond
Stroombron	220 - 240 Volt 50/60 Hz
Stroomverbruik	(DCP-115C) Stroombespaarstand: Gemiddeld 2,5 W Stand-by: Gemiddeld 6,5 W In bedrijf: Gemiddeld 16 W (DCP-120C) Stroombespaarstand: Gemiddeld 3 W Stand-by: Gemiddeld 8 W In bedrijf: Gemiddeld 21 W (DCP-315CN) Stroombespaarstand: Gemiddeld 3,5 W Stand-by: Gemiddeld 8 W In bedrijf: Gemiddeld 17 W (DCP-340CW) Stroombespaarstand: Gemiddeld 4 W Stand-by: Gemiddeld 9 W In bedrijf: Gemiddeld 22 W

Afmetingen

(DCP-115C, DCP-315CN)

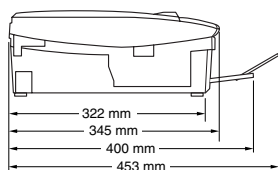
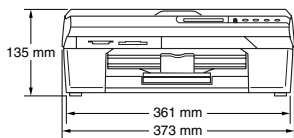

(DCP-120C, DCP-340CW)

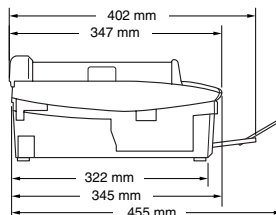
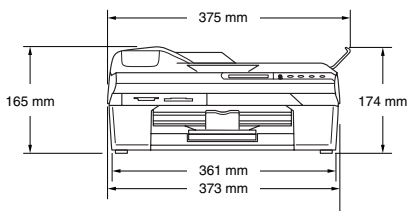

Gewicht

5,5 kg (DCP-115C, DCP-315CN)
6,0 kg (DCP-120C, DCP-340CW)

Geluidsemissie

In bedrijf: 42,5 tot 51 dB*

* Het is afhankelijk van de omstandigheden waarin wordt afgedrukt

Temperatuur:

In bedrijf: 10 - 35°C

Beste
afdrukkwaliteit: 20 - 33°C

Vochtigheid

In bedrijf: 20 tot 80% (niet condenserend)

Beste
afdrukkwaliteit: 20 tot 80% (niet condenserend)

Afdrukmedia

Papierinvoer

Papierlade

- Type papier:
Normaal papier, inkjetpapier (gecoat papier), glanzend papier*², transparanten*^{1*2} en enveloppen
- Papierformaat:
Letter, Legal*³, Executive, A4, A5, A6, JIS_B5, enveloppen (commercial No.10, DL, C5, Monarch, JE4), Photo card, indexkaart, briefkaart.
Voor meer informatie, Raadpleeg *Type en formaat papier voor elke functie* op pagina 1-10.
- Maximale capaciteit papierlade: circa 100 vel van 80 g/m² normaal papier.

Papieruitvoer

Maximaal 25 vel A4 normaal papier (met de bedrukte zijde naar boven op de uitvoerlade uitgeworpen)*²

*¹ Gebruik alleen transparanten die worden aanbevolen voor inkjetprinters.

*² Voor glanzend papier en transparanten raden wij u aan om de bedrukte pagina's direct nadat ze zijn uitgeworpen van de uitvoerlade te nemen, teneinde vlekken te voorkomen.

*³ Legal-papier kan niet in de uitvoerlade worden gestapeld.

Kopiëren

Kleur/zwart

Kleur/zwart

Kopieersnelheid

Zwart

Max. 17 pagina's per minuut (A4-papier)*

Kleur

Max. 11 pagina's per minuut (A4-papier)*

* Exclusief de tijd die het duurt om het papier in te voeren.

Gebaseerd op het standaardpatroon van Brother.

(Snelle modus)

Kopieersnelheid is afhankelijk van de complexiteit van het document.

Meerdere kopieën

Sets van max. 99 pagina's

Sorteert max. 99 pagina's (alleen DCP-120C en DCP-340CW)

Vergroten/Verkleinen

25 % tot 400 % (in stappen van 1%)

Resolutie

Normaal, inkjet- of glanzend papier:

Max. scanresolutie 600×600 dpi

Max. printresolutie 1200×1200 dpi (zwart-wit)

Max. printresolutie 600×1200 dpi (kleur)

OHP/transparanten:

Max. scanresolutie 600×600 dpi

Max. printresolutie 1200×1200 dpi

Documentgrootte

(DCP-115C, DCP-315CN)

Breedte glasplaat: maximaal 216 mm

Hoogte glasplaat: maximaal 297 mm

Documentgrootte

(DCP-120C, DCP-340CW)

ADF-breedte: 147 mm tot 216 mm

ADF-hoogte: 147 mm tot 356 mm

Breedte glasplaat: maximaal 216 mm

Hoogte glasplaat: maximaal 297 mm

Scanbreedte

210 mm

PhotoCapture Center™

Beschikbare media

CompactFlash®
(Alleen type I)
(Microdrive™ is niet uitwisselbaar)
(Compact I/O-kaart zoals Compact LAN-kaart en Compact Modem-kaart worden niet ondersteund.)

SmartMedia® (3,3 V)

(Niet beschikbaar voor gebruik met ID)

Memory Stick®

Memory Stick Pro™

(Niet beschikbaar voor muziekgegevens met MagicGate™)

SecureDigital™

MultiMediaCard™

xD-Picture Card™*

* xD-Picture Card™, conventionele kaart, 16 MB - 512 MB

* xD-Picture Card™, type M, 512 MB – 1 GB

Bestandsextensie

(Mediaformaat)

(Beeldformaat)

DPOF, EXIF, DCF

Fotoafdruk: JPEG*

Naar een kaart scannen: JPEG, PDF (kleur)

TIFF, PDF (zwart)

* Progressieve JPEG-indeling wordt niet ondersteund.

Aantal bestanden

Map

Maximaal 999 bestanden in de mediakaart

Bestanden moeten zich bevinden in het 3e niveau van de mediakaartmap zitten.

Zonder Marges

A4, Letter, Photo Card

Scanner

Kleur/zwart	Kleur/zwart
TWAIN-compatibel	Ja (voor Windows® 98/98SE/Me/2000 Professional/XP) Mac OS® 9.1-9.2/ Mac OS® X 10.2.4 of recenter.
WIA-compatibel	Ja (Windows® XP)
Kleurintensiteit	36-bitskleurverwerking (Invoer) 24-bitskleurverwerking (Uitvoer)
Resolutie	Maximaal 19200 × 19200 dpi (geïnterpoleerd) Maximaal 600 × 2400 dpi (optisch)
Scansnelheid	Kleur: maximaal 5.93 seconden Zwart: maximaal 3.76 seconden (A4-formaat in 100 × 100 dpi)
Documentgrootte (DCP-115C, DCP-315CN)	Breedte glasplaat: maximaal 216 mm Hoogte glasplaat: maximaal 297 mm
Documentgrootte (DCP-120C, DCP-340CW)	ADF-breedte: 147 mm tot 216 mm ADF-hoogte: 147 mm tot 356 mm Breedte glasplaat: maximaal 216 mm Hoogte glasplaat: maximaal 297 mm
Scanbreedte	210 mm
Grijstinten	256 grijstinten

Printer

Printerstuurprogramma	Stuurprogramma voor Windows® 98/98SE/Me/2000 Professional en XP, dat Brother Native Compression ondersteunt en bi-directioneel is Brother inkt driver Voor Mac OS® 9.1 - 9.2/Mac OS® X 10.2.4 of hoger
Resolutie	Maximaal 1200 x 6000 dots per inch (dpi)* 1200 x 1200 dots per inch (dpi) 600 x 600 dots per inch (dpi) 600 x 150 dots per inch (dpi) * Kwaliteit van de afgedrukte afbeelding varieert op basis van verscheidene factoren zoals de resolutie van de ingaande afbeelding, en de afdrukmedia.
Afdruksnelheid	maximaal 20 pagina's per minuut (zwart)* maximaal 15 pagina's per minuut (kleur)* * Gebaseerd op het standaardpatroon van Brother. A4-formaat in ontwerpmodus. Exclusief de tijd die het duurt om het papier in te voeren.
Afdrukbreedte	204 mm (216 mm)* * Wanneer u de optie Zonder Marges op AAN zet.
Op schijf geladen lettertypen	35 TrueType
Zonder Marges	Letter, A4, A6, Photo Card, indexkaart, briefkaart, Envelop

Interfaces

USB	Een Full-Speed USB 2.0 snoer dat niet langer is dan 2,0 m.*
LAN-kabel (alleen DCP-315CN en DCP-340CW)	Ethernet UTP-kabel van categorie 5 of hoger
Draadloos LAN (alleen DCP-340CW)	Uw machine ondersteunt de draadloze communicatiestandaard IEEE 802.11 b/g voor uw draadloze netwerk in de infrastructuurmodus of via een draadloze peer-to-peer-verbinding in de ad-hoc-modus. * Uw apparaat heeft een Full-Speed USB 2.0 interface. Deze interface is compatibel met Hi-Speed USB 2.0; de maximale gegevensoverdrachtsnelheid zal echter 12 Mbits/s bedragen. Het apparaat kan ook worden verbonden met een computer die over een USB 1.1 interface beschikt.

Computervereisten

Minimale systeemvereisten en ondersteunde softwarefuncties								
Computerplatform en versie van besturingssysteem	Ondersteunde softwarefuncties	Pc -interface	Minimale processorsnelheid	Minimum hoeveelheid RAM	Aanbevolen hoeveelheid RAM	Beschikbare ruimte op de harde schijf		
						voor drivers	voor programma's	
Windows® -besturingssystemen	98, 98SE	Afdrukken, scannen, verwisselbare schijf ²	USB 2.0 Full Speed 10/100 BASE-TX (alleen DCP-315CN, DCP-340CW) Draadloos 802.11b/g en IEEE 802.11n DCP-340CW)	Pentium® II of vergelijkbaar	32MB	64MB	90MB	130MB
	Me							
	2000 Professional							
	XP Home XP Professional							
	XP Professional x64 Edition Downloaden via http://solutions.brother.com				256MB	512MB	150MB	220MB
Macintosh® -besturingssystemen	OS 9.1-9.2	Afdrukken, scannen, verwisselbare schijf ²	Alle basismodellen voldoen aan de minimumvereisten.		64MB	80MB	200MB	
	OS X 10.2.4 of hoger	Afdrukken, scannen, verwisselbare schijf ³						

¹ Draadloos 802.11b/g is niet mogelijk voor Mac OS® 9.1-9.2.

² Vaste leest "Scannen naar" niet beschikbaar voor Mac OS® 9.1-9.2.

³ Verwisselbare schijf is een functie van PhotoCapture Center™¹

Ga voor de meest recente driverupdates naar het Brother Solutions Center op <http://solutions.brother.com>

Verbruiksartikelen

Inkt

Het apparaat gebruikt aparte inktcartridges in Zwart, Geel, Cyaan en Magenta die los staan van de printkopset.

Gebruiksduur van inktpatroon

Zwart - circa 500 pagina's bij een bladvulling van 5%; geel, cyaan en magenta - circa 400 pagina's bij een bladvulling van 5%

- De bovenstaande cijfers zijn gebaseerd op continu printen met een resolutie van 600 x 600 dpi in normaalstand na installatie van een nieuwe inktpatroon.
- Het aantal pagina's dat een cartridge afdrukt, kan variëren al naar gelang de frequentie waarmee u het apparaat gebruikt en het aantal pagina's u per printsessie afdrukt.
- De printkopset wordt regelmatig automatisch gereinigd, waarbij een kleine hoeveelheid inkt wordt gebruikt.
- Wanneer u een nieuwe set inktpatronen installeert, gebruikt het apparaat een kleine hoeveelheid inkt om de inkttoevoerbuizen te vullen en te prepareren. Dit is een eenmalig proces.
- Wanneer het apparaat een cartridge als leeg identificeert, kan er nog een kleine hoeveelheid inkt in zitten. De resterende inkt dient om te voorkomen dat de printkopset uitdroogt en beschadigd raakt.

Verbruiksonderdelen vervangen

<Zwart> LC900BK, <Cyaan> LC900C,
<Magenta> LC900M, <Geel> LC900Y

Netwerk (LAN) (alleen DCP-315CN en DCP-340CW)

LAN

U kunt de machine op een netwerk aansluiten ten behoeve van afdrucken en scannen via het netwerk. Tevens is de software Brother BRAdmin Professional Network Management opgenomen.

Ondersteuning van:

Windows® 98/98SE/Me/2000/XP
Mac OS® 9.1 - 9.2, Mac OS® X 10.2.4 of hoger
Ethernet 10/100 BASE-TX Auto Negotiation
(bekabeld LAN)

IEEE 802.11 b/g (draadloos LAN) (alleen DCP-340CW)

Protocollen

TCP/IP
ARP, RARP, BOOTP, DHCP, APIPA, NetBIOS,
WINS, LPR/LPD, Port9100, mDNS, FTP, TELNET,
SNMP, TFTP, Scannerpoort

Bijgeleverde hulpprogramma's:

BRAdmin Professional (Windows®)



- Draadloos LAN is niet mogelijk voor Mac OS® 9.1-9.2. (alleen DCP-340CW)
- BRAdmin Professional wordt niet ondersteund door Mac OS®.
- BRAdmin Light is beschikbaar voor gebruikers van Mac OS® X 10.2.4 of hoger.
Bezoek voor meer informatie het Brother Solutions Center. (<http://solutions.brother.com>)
- Scannen via het netwerk is alleen mogelijk voor Mac OS® X 10.2.4 of hoger.

Index

- A**
- ADF (automatische documentinvoer) 1-5
 - ADF-deksel 6-3
 - Afdrukken
 - gebied 1-12
 - kwaliteit verbeteren 6-12
 - problemen 6-7
 - resolutie S-7
 - specificaties S-7
 - stuurprogramma's S-7
 - vastgelopen papier 6-4
- C**
- Computervereisten S-8
- D**
- Draadloos netwerk
 - Zie de installatiehandleiding en de Netwerkhandleiding op de cd-rom.
- E**
- Enveloppen 1-12
- F**
- Foutmeldingen op het LCD-scherm 6-1
 - Geen papierinvoer 6-2
 - Geheugen vol 6-1
 - Inktpatroon leeg 6-1
 - Opstartprobleem 6-2
 - Print onmogelijk 6-2
 - Reinigen onmog. 6-2
 - Scan onmogelijk 6-2
 - Veranderen onmog 6-2
- G**
- Grijstinten S-6
- H**
- HELP
 - Helplijst A-1
 - Het apparaat transporteren 6-17
- I**
- Inktpatronen
 - Inkstippenteller 6-23
 - inktvolume controleren ... 6-16
 - vervangen 6-23
- K**
- Kopiëren
 - contrast 2-14
 - één kopie 2-1
 - helderheid 2-8
 - Kleur instellen 2-15
 - kwaliteitsinstellingen 2-13
 - Kwaliteit-toets 2-3
 - meerdere exemplaren 2-1
 - Paginaopmaak 2-9
 - papier 2-7
 - Sorteren (uitsluitend ADF) ... 2-8
 - standaardinstellingen 2-12
 - tijdelijke instellingen 2-2
 - toetsen 2-2
 - Vergroten/Verkleinen 2-4
 - Kwaliteit-toets (kopiëren) 2-2
- M**
- Memory 3-1

O

Onderhoud, routine	6-20
Options-toets (kopiëren)	
Helderheid	2-8
Papierformaat	2-7
Type papier	2-7
Overzicht van het bedieningspaneel	1-2

P

Papier	1-8, S-3
documentgrootte	1-5
Formaat	2-13
Type	2-12
PhotoCapture Center™	
Afbeeldingen afdrukken ...	3-6
CompactFlash®	3-1
DPOF-afdrukken	3-8
Index afdrukken	3-5
Kleurverbetering	3-11
Memory Stick Pro™	3-1
Memory Stick®	3-1
MultiMediaCard™	3-1
papier en grootte	3-9
Secure Digital™	3-1
SmartMedia®	3-1
specificaties	S-5
Standaardinstellingen	3-9
Trimmen	3-12
xD-Picture Card™	3-1
Zonder Marges	3-13
Problemen oplossen	6-1
afdrukkwaliteit	6-12
als u problemen hebt	
Problemen met de printer	6-7
Problemen met het netwerk	6-9, 6-10
Problemen met het scannen	6-8

Problemen met kopiëren	6-8
Problemen met PhotoCapture Center™ ...	6-9
Problemen met software	6-9
foutmeldingen op het LCD-scherm	6-1
inktvolume controleren ...	6-16
vastgelopen papier	6-3, 6-4

R

Rapporten	
afdrukken	A-1
Gebruikersinstellingen	A-1
Helplijst	A-1
Netwerkconfiguratie	A-1
Reinigen	
geleiderol	6-21
printkop	6-12
scanner	6-20
Vereisten voor de computer	S-8
Resolutie	
afdrukken	S-7
kopiëren	S-4
scannen	S-6

T

Tabel voor menuopties	A-1
Tijdelijke kopieerinstellingen ...	2-2

V

Vastgelopen	
document	6-3
papier	6-4
Veiligheidsmaatregelen	iv, 5-2
Verbruiksartikelen	S-9
Verkleinen	
kopieën	2-4

brother[®]

**Bezoek ons op World Wide Web
<http://www.brother.com>**