

brother®

KÄYTTÖOPAS

DCP-115C

DCP-120C

DCP-315CN

DCP-340CW

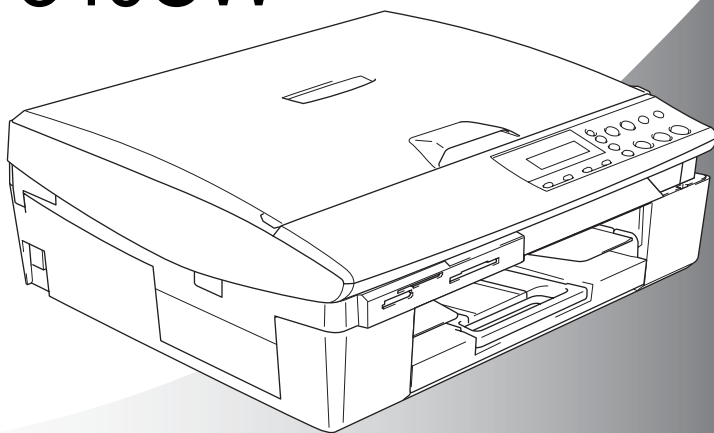

brother®

Jos haluat soittaa asiakaspalveluun

Täytä seuraavat tiedot tulevaa käyttöä varten:

Mallin numero: DCP-115C, DCP-120C, DCP-315CN ja DCP-340CW

(Ympäröi oman mallisi numero)

Sarjanumero:* _____

Ostopäivä: _____

Ostopaikka: _____

*** Sarjanumero on laitteen takana. Säilytä tämä käyttöopas ja ostokuitti todistuksena ostosta mahdollista varkautta, tulipaloa tai takuuhuoltoa varten.**

Laadinta- ja julkaisutiedote

Tämä käyttöopas on laadittu ja julkaistu Brother Industries Ltd. -yhtiön valvonnan alaisuudessa, ja siinä esiintyvät tuotekuvaukset ja tekniset tiedot ovat uusimpia.

Pidätämme oikeuden muuttaa tämän käyttöoppaan sisältöä ja teknisiä tietoja ilman varoitusta.

Brother pidättää itsellään oikeuden tehdä muutoksia tässä esitettyihin teknisiin ja materiaaleja koskeviin tietoihin ilman varoitusta, eikä se ole vastuussa mistään vahingoista (mukaan lukien välilliset vahingot), jotka johtuvat luottamuksesta esitettyyn aineistoon mukaan lukien painovirheet tai muut julkaisuun liittyvät virheet, kuitenkin niihin rajoittumatta.



EC Declaration of Conformity

Manufacturer

Brother Industries, Ltd.
15-1, Naeshiro-cho, Mizuho-ku, Nagoya 467-8561, Japan

Plant

Brother Industries (Shen Zhen) Ltd
G02414-1, Bao Chang Li Bonded Transportation Industrial Park,
Bao Long Industrial Estate, Longgang, Shenzhen, China

Herewith declare that:

Product description : Copier Printer

Model Name : DCP-115C, DCP-120C, DCP-315CN

are in conformity with provisions of the Directives applied : Low Voltage Directive 73/23/EEC (as amended by 93/68/EEC) and the Electromagnetic Compatibility Directive 89/336/EEC (as amended by 91/263/EEC and 92/31/EEC and 93/68/EEC).

Product description : Copier Printer

Model Name : DCP-340CW

is in conformity with provisions of the R & TTE Directive (1999/5/EC) and we declare compliance with the following standards :

Standards applied :

Harmonized :

Safety	EN60950-1:2001
EMC	EN55022: 1998 +A1: 2000 +A2: 2003 Class B EN55024: 1998 +A1: 2001 +A2: 2003 EN61000-3-2: 2000 EN61000-3-3: 1995 +A1: 2001
Radio	EN301 489-1 V1.4.1 EN301 489-17 V1.2.1 EN300 328 V1.6.1

※ Radio applies to DCP-340CW only.

Year in which CE marking was First affixed : 2005

Issued by : Brother Industries, Ltd.

Date : 1st September, 2005

Place : Nagoya, Japan

Signature :

Takashi Maeda

Manager

Quality Management Group

Quality Management Dept.

Information & Document Company

Radio- ja telepäätelaitedirektiivin EY-vaatimustenmukaisuusvakuutus

Valmistaja

Brother Industries, Ltd.
15-1, Naeshiro-cho, Mizuho-ku,
Nagoya 467-8561, Japani

Tehdas

Brother Industries (Shen Zhen) Ltd
G02414-1, Bao Chang Li Bonded
Transportation Industrial Park,
Bao Lung Industrial Estate,
Longgang, Shenzhen, China

Vakuuttaa täten, että:

Tuotekuvaus : Kopiokone-tulostin
Mallin nimi : DCP-115C, DCP-120C, DCP-315CN

ovat niihin sovellettavien seuraavien direktiivien mukaiset: pienjännitedirektiivi 73/23/ETY (sellaisena kuin se on muutettuna direktiivillä 93/68/ETY) ja sähkömagneettista yhteensopivuutta koskeva direktiivi 89/336/ETY (sellaisena kuin se on muutettuna direktiiveillä 91/263/ETY, 92/31/ETY ja 93/68/ETY).

Tuotekuvaus : Kopiokone-tulostin
Mallin nimi : DCP-340CW

ovat radio- ja telepäätelaitedirektiivin (1999/5/EY) ja seuraavien standardien mukaisia:

Sovelletut standardit:

Harmonisoidut:

Turvallisuus : EN60950-1: 2001
Radiotaajuushäiriöt : EN55022: 1998+A1: 2000+A2: 2003 Luokka B
EN55024: 1998+A1: 2001+A2: 2003
EN61000-3-2: 2000
EN61000-3-3: 1995+A1: 2001
Radio : EN301 489-1 V1.4.1
EN301 489-17 V1.2.1
EN300 328 V1.6.1

※ Radio on käytettävissä ainoastaan DCP-340CW-mallissa.

Ensimmäinen CE-merkintävuosi: 2005

Antaja : Brother Industries, Ltd.
Päiväys : 1. syyskuu 2005
Paikka : Nagoya, Japani

Turvallisuusohjeet

Laitteen turvallinen käyttö

Säilytä nämä ohjeet myöhempää käyttöä varten ja lue ne huolellisesti ennen huoltotoimenpiteiden suorittamista.

VAROITUS

	<p>Laitteen sisällä on verkkojännite. Varmista ennen laitteen puhdistamista, että virtajohto on irrotettu verkkovirrasta.</p> 		<p>Sähköiskujen välttämiseksi pistokkeeseen ei saa koskea märin käsin.</p> 
	<p>Onnettomuuksien välttämiseksi käsiä ei saa laittaa laitteen reunalle skannerin kannen alle.</p> 		<p>Onnettomuuksien välttämiseksi kuvaan merkittyyn alueeseen ei saa koskea.</p> 
	<p>Kun siirrät laitetta, nosta sitä pohjasta laittamalla kädet sen kummallekin puolelle kuvan osoittamalla tavalla. ÄLÄ nosta laitetta skannerin kannesta.</p> 		



Useimmissa käyttöoppaan kuvissa esiintyy DCP-115C-laite.

VAROITUS

Laitte on asennettava lähelle pistorasiaa. Pääsyä pistorasian luo ei saa estää. Hätätapauksessa virtajohto on irrotettava pistorasiasta, jotta virta katkeaa täydellisesti.

Huomautus

Tulostuslaatu säilyy parempana, jos sammutat laitteen painamalla **On/Off**-näppäintä. Irrota virtajohto pistorasiasta ainoastaan laitetta siirrettäessä tai huollettaessa. Jos irrotat koneen sähköverkosta, sinun on asetettava päivämäärä ja kellonaika uudestaan. (Katso ohjeet Pika-asennusoppaasta.)

Paikan valinta

Aseta laite tasaiselle ja tukevalle alustalle, joka ei tärise ja johon ei kohdistu iskuja. Esimerkiksi kirjoituspöytä on sopiva paikka. Aseta laite tavallisen maadoitetun virtalähteen lähelle. Valitse paikka, jonka lämpötila on 10–35 °C.

! Huomautus

- Älä sijoita laitetta sellaiseen paikkaan, jonka ympärillä on paljon liikettä.
- Älä sijoita laitetta matolle.
- Älä aseta laitetta lämmittimien, ilmanvaihtolaitteiden, veden, kemikaalien tai kylmlaitteiden läheisyyteen.
- Älä altista laitetta suoralle auringonvalolle, liialliselle kuumuudelle, kosteudelle tai pölylle.
- Älä kytke laitetta sellaisiin virtalähteisiin, joissa on seinäkatkaisin tai automaattinen ajastin.
- Häiriöt virransaannissa voivat pyyhkiä pois tietoja laitteen muistista.
- Älä kytke laitetta samaan virtapiiriin suurten sähkölaitteiden tai muiden sellaisten laitteiden kanssa, jotka saattavat aiheuttaa häiriöitä virransaannissa.

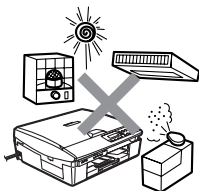

Käyttöoppaan käyttäminen

Tämä käyttöopas ei sisällä kaikkia tietoja laitteella tulostamisesta ja skannaamisesta eikä laitteen verkkokäytöstä. Kun haluat tietää lisää näistä toiminnoista, lue CD-ROM-levyllä toimitettu täydellinen käyttöopas. Se sijaitsee Ohjeet-osastossa.



Verkko on käytettävissä ainoastaan malleissa DCP-315CN ja DCP-340CW.

Ohjeiden lukeminen (Windows®)

Valitse tietokoneen **Käynnistä** -valikosta **Brother, MFL Pro Suite DCP-XXXX** (XXXX on käyttämäsi mallin nimi) ja valitse sen jälkeen **User Guides**.

—TAI—

- 1 Käynnistä tietokone. Aseta Windows® -merkillä varustettu Brother CD-ROM-levy tietokoneesi CD-ROM-asemaan.
- 2 Jos näyttöön tulee ikkuna, jossa kysytään mallin nimeä, napsauta mallia.
- 3 Jos näyttöön tulee kielivalintaikkuna, napsauta Suomi. CD-ROM-levyn päävalikko tulee näyttöön.

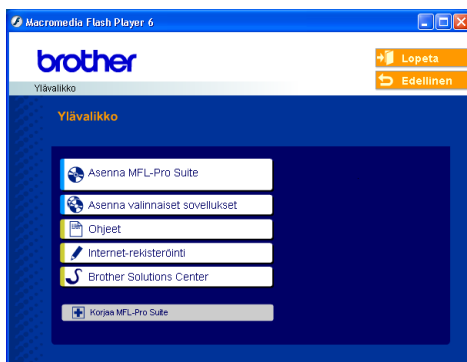

Jos ikkuna ei tule näyttöön, siirry Windows® resurssienhallintaan ja avaa Brother CD-ROM-levyn päähakemistosta setup.exe-ohjelma.

- 4 Napsauta **Ohjeet**.

5 Napsauta haluamaasi ohjetta.

- **Pika-asennusopas:** Ohjeet laitteen käyttöönottoa ja ohjelmiston asentamista varten
- **Käyttöopas (3 ohjekirjaa):** Käyttöopas laitteen erilliskäyttöön, Ohjelmiston käyttöopas ja Verkkokäyttäjän opas (vain DCP-315CN ja DCP-340CW)
- **PaperPort® -käyttäjän opas (engl.):** Asiakirjojen hallintaohjelmisto

Skannausohjeet

Voit skannata asiakirjoja monella eri tavalla. Ohjeet löytyvät seuraavasti:

Ohjelmiston käyttöopas:

- Skannerin käyttö Windows®-käyttöjärjestelmässä sivulla 2-1 (Windows® 98/98SE/Me/2000 Professional ja Windows® XP)
- ControlCenter2:n käyttö sivulla 3-1 (Windows® 98/98SE/Me/2000 Professional ja Windows® XP)
- Verkkoskannaus (vain DCP-315CN ja DCP-340CW) on sivulla 4-1

PaperPort® -käyttäjän opas

- Ohjeet suoraan ScanSoft® PaperPort®-ohjelmistosta tapahtuvaa skannausta varten

Verkkoasennusohjeet (vain DCP-340CW)

Tämä laite voidaan liittää langattomaan tai kiinteään verkkoyhteyteen.

Perusasennusohjeet löydät Pika-asennusoppaasta.

Jos haluat lisätietoja tai jos tukiasemasi tukee

SecureEasySetup™-toimintoa, katso Verkkokäyttäjän opasta.

Ohjeiden lukeminen (Macintosh®)

- 1 Käynnistä Macintosh. Aseta Macintosh® -merkillä varustettu Brother CD-ROM-levy tietokoneesi CD-ROM-asemaan. Näyttöön tulee tämä ikkuna.



- 2 Kaksoisosoita **Ohjeet**-kuvaketta.
- 3 Näyttöön tulee kielivalintaikkuna. Kaksoisosoita haluamaasi kieltä.
- 4 Osoita haluamaasi ohjetta.
 - **Pika-asennusopas:** Ohjeet laitteen käyttöönottoa ja ohjelmiston asentamista varten
 - **Käyttöopas (3 ohjekirjaa):** Käyttöopas laitteen erilliskäyttöön, Ohjelmiston käyttöopas ja Verkkokäyttäjän opas (vain DCP-315CN ja DCP-340CW)

Skannausohjeet

Voit skannata asiakirjoja monella eri tavalla. Ohjeet löytyvät seuraavasti:

Ohjelmiston käyttöopas:

- Skannaus on sivulla 9-1 (Mac OS® 9.1-9.2/Mac OS® X 10.2.4 tai uudempi)
- ControlCenter2 (Mac OS® X 10.2.4 tai uudempi) on sivulla 10-1
- Verkkoskannaus (vain DCP-315CN ja DCP-340CW) (Mac OS® X 10.2.4 tai uudempi) on sivulla 11-1

Presto!® PageManager® -käyttäjän opas

- Ohjeet suoraan Presto!® PageManager®-ohjelmistosta tapahtuvaa skannausta varten

Verkkoasennusohjeet (vain DCP-340CW)

Tämä laite voidaan liittää langattomaan tai kiinteään verkkoyhteyteen.

Perusasennusohjeet löydät Pika-asennusoppaasta.

Jos haluat lisätietoja tai jos tukiasemasii tukee

SecureEasySetup™-toimintoa, katso Verkkokäyttäjän opasta.

Sisällysluettelo

1

Johdanto	1-1
Tämän oppaan käyttäminen	1-1
Tietojen etsiminen.....	1-1
Tässä oppaassa käytetyt symbolit.....	1-1
Ohjauspaneelin esittely.....	1-2
Merkkivalon (LED) merkitykset.....	1-4
Asiakirjojen asettaminen	1-5
Arkinsyöttölaitteen käyttö (vain DCP-120C ja DCP-340CW).....	1-5
Valotustason käyttäminen.....	1-7
Tietoja paperista	1-8
Suositeltu paperi.....	1-8
Erikoispaperilaatujen käsittely ja käyttö.....	1-9
Paperin tyyppi ja koko eri käyttötarkoituksiin	1-10
Paperin paino, paksuus ja kasetin tilavuus.....	1-11
Luovutusalueen kapasiteetti	1-11
Tulostusalue	1-12
Paperin ja kirjekuorien asettaminen.....	1-13
Paperin tai muiden tulostusmateriaalien asettaminen	1-13
Kirjekuorien asettaminen	1-15
Postikorttien asettaminen	1-16

2

Kopiointi	2-1
Laitteen käyttö kopiokoneena	2-1
Yhden kopion ottaminen	2-1
Useiden kopioiden ottaminen	2-1
Kopioinnin lopettaminen	2-1
Kopiointinäppäinten käyttö	2-2
Nopeuden lisääminen tai laadun parantaminen	2-3
Kopioitavan kuvan suurentaminen tai pienentäminen	2-4
Välikäiaisten kopiointiasetusten muuttaminen	2-6
Paperityypin asetukset	2-7
Paperikoon asetukset	2-7
Kirkkauden säätäminen	2-8
Kopioiden lajittelu arkinsyöttölaitetta käytettäessä (vain DCP-120C ja DCP-340CW).....	2-8
Useampi sivu yhdelle (N in 1) –kopiointi tai julisteen tulostaminen (Sivun asettelu)	2-9
Kopioinnin oletusasetusten muuttaminen	2-12

Paperityypin asetukset	2-12
Paperikoon asetukset	2-13
Nopeuden lisääminen tai laadun parantaminen	2-13
Kirkkauden säätäminen	2-14
Kontrastin säätäminen	2-14
Värikylläisyyden säätäminen	2-15
Värikopiointirajoitukset.....	2-16

3

Walk-Up PhotoCapture Center™ -ohjelma	3-1
Johdanto	3-1
PhotoCapture Center™ -toiminnon toimintaedellytykset	3-2
Aloittaminen	3-3
Sisällysluettelon (pikkukuvien) tulostaminen	3-5
Kuvien tulostaminen	3-6
DPOF-tulostus	3-8
Oletusasetusten muuttaminen	3-9
Tulostuksen nopeuden lisääminen tai laadun parantaminen	3-9
Paperin ja paperikoon asetukset	3-9
Kirkkauden säätäminen	3-10
Kontrastin säätäminen	3-10
Värin vahvistus	3-11
Rajaus	3-12
Reunaton	3-13
Skannaa kortille	3-13
Oletuslaadun muuttaminen.....	3-14
Mustavalkoisen oletustiedostomuodon muuttaminen.....	3-15
Väriällisen oletustiedostomuodon muuttaminen	3-15
Virheviestien ymmärtäminen	3-16
PhotoCapture Center™ -toiminnon käyttäminen tietokoneelta	3-16

4

Ohjelmisto- ja verkkotoiminnot	4-1
---	------------

5

Tärkeitä tietoja	5-1
Turvaohjeita	5-1
Lähiverkkoliitettä (LAN) (vain DCP-315CN ja DCP-340CW)	5-1
Kansainvälinen ENERGY STAR® -merkintä.....	5-1
EU:n direktiivi 2002/96/EY ja EN50419	5-2
Tärkeitä turvaohjeita	5-2
Tavaramerkit.....	5-4

Vianetsintä ja kunnossapito	6-1
Vianetsintä	6-1
Virheviestit	6-1
Asiakirja on juuttunut (vain DCP-120C ja DCP-340CW)	6-3
Asiakirja on juuttunut syöttölaitteen yläosaan	6-3
Asiakirja on juuttunut syöttölaitteen sisälle	6-3
Tulostin on tukossa tai paperi on juuttunut	6-4
Paperi on juuttunut paperikasetin sisälle	6-4
Paperi on juuttunut laitteen sisälle	6-5
Ongelmia laitteen toiminnassa	6-7
Näytön kielen vaihtaminen	6-11
Nestekidenäytön näkyvyyden parantaminen	6-11
Äänimerkin äänenvoimakkuuden asetus	6-11
Tulostuslaadun parantaminen	6-12
Tulostuspään puhdistaminen	6-12
Tarkista tulostuslaatu	6-13
Tarkista tulostuksen kohdistus	6-15
Musteen määrän tarkistaminen	6-16
Laitteen pakkaaminen ja kuljetus	6-17
Säännöllinen kunnossapito	6-20
Valotustason puhdistaminen	6-20
Tulostustason puhdistaminen	6-21
Paperin syöttötelan puhdistus	6-22
Värikasettien vaihtaminen	6-23

Liite	L-1
Näytöllä ohjelmointi	L-1
Valikkotaulukko	L-1
Raporttien tulostaminen	L-1
Valikkonäppäimet	L-2

Tekniset tiedot	T-1
Tuotekuvaus	T-1
Yleistä	T-1
Tulostusvälineet	T-3
Kopiointi	T-4
PhotoCapture Center™	T-5
Skanneri	T-6
Tulostin	T-7
Liitännät	T-7
Tietokoneelle asetetut vaatimukset	T-8
Tarvikkeet	T-9
Lähiverkko (vain DCP-315CN ja DCP-340CW)	T-10

Hakemisto	H-1
------------------------	------------

1 Johdanto

Tämän oppaan käyttäminen

Kiitos, että olet hankkinut Brotherin digitaalisen kopiokoneen ja tulostimen. Laite on helpokäyttöinen. Nestekidenäytön ohjeet opastavat laitteen ohjelmoinnissa. Saat kuitenkin eniten hyötyä laitteesta, kun luet nämä ohjeet ensin.

Tietojen etsiminen

Kaikkien kappaleiden otsikot ja alaotsikot on lueteltu sisällysluettelossa. Kun haluat löytää erityistä ominaisuutta tai toimintoa koskevia tietoja, katso aiheen nimi tämän opaskirjan lopussa olevasta hakemistosta.

Tässä oppaassa käytetyt symbolit

Tässä oppaassa käytetyt symbolit liittyvät tärkeisiin varoituksiin, huomautuksiin ja toimintoihin. Erikoisfontit ja näyttöruutujen esimerkit selkeyttävät ohjeita ja auttavat oikeiden näppäinten valinnassa.

Lihavoitu teksti Lihavoidulla fontilla on merkitty laitteen ohjauspaneelin erikoisnäppäimet.

Kursivoitu teksti Kursivoidulla fontilla on merkitty tärkeät kohdat tai sillä viitataan asiaan liittyvään toiseen aiheeseen.

Courier New Laitteen näytön viestit tunnistaa Courier New -fontista.



Varoitus. Noudata näitä varoituksia mahdollisten henkilövahinkojen välttämiseksi.



Huomautus, jota noudattamalla laitetta käytetään oikein ja vältetään laitevahingot.



Vinkki kertoo miten toimia tietyissä tilanteissa tai antaa vinkin siitä miten valittu toiminto toimii yhdessä muiden toimintojen kanssa.



Sopimaton asetus varoittaa sellaisista laitteista ja toiminnoista, joita ei voi käyttää tämän laitteen kanssa.

Ohjauspaneelin esittely

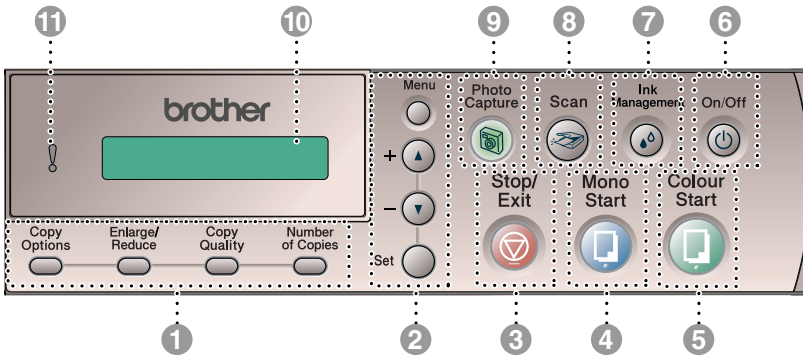

1 Kopiointinäppäimet (Väliaikaiset asetukset):

Copy Options (Kopiointiasetukset)

Valitse väliaikaisia kopiointiasetuksia nopeasti ja helposti.

Enlarge/Reduce (Suurennä/pienennä)

Suurentaa tai pienentää kopioita valitsemassasi suhteessa.

Copy Quality (Kopiontilaatu)

Vaihda tällä näppäimellä väliaikaisesti seuraavan kopion laatuasetusta.

Number of Copies (Kopioiden määrä)

Tällä näppäimellä valitset kopioiden määrän.

2 Valikkonäppäimet:

Menu (Valikko)

Pääset valikkotilaan ohjelmoimaan.

+ (▲) tai - (▼)

Painamalla näitä pääset selaamaan valikoita ja asetuksia.

Voit syöttää näillä näppäimillä myös numeroita.

Set (Aseta)

Ohjelmoi ja tallentaa asetukset laitteen muistiin.

3 **Stop/Exit (Lopeta/poistu)**

Keskeyttää toiminnan tai poistuu valikosta.

4 **Mono Start (Käynnistä M/V)**

Ottaa mustavalkoisia kopioita. Käynnistää myös skannauksen (väri- tai mustavalkoskannaus ControlCenter2 -ohjelmiston skannausasetuksesta riippuen).

5 **Colour Start (Käynnistä Väri)**

Ottaa värillisiä kopioita. Käynnistää myös skannauksen (väri- tai mustavalkoskannaus ControlCenter2 -ohjelmiston skannausasetuksesta riippuen).

6 **On/Off (Virtakatkaisija)**

Kytkee laitteen päälle (ON) tai pois päältä (OFF). Jos laite sammutetaan, laite puhdistaa silti tulostuspään säännöllisin väliajoin, jotta tulostuslaatu pysyy hyvänä.

7 **Ink Management (Musteen hallinta)**

Voit puhdistaa tulostuspään, tarkistaa tulostuslaadun ja tarkistaa musteen määrän.

8 **Scan (Skannaus)**

Käynnistää skannauksen.

9 **PhotoCapture**

Päiset käyttämään PhotoCapture Center™ -toimintoa.

10 **Nestekidenäyttö**

Näytön ohjeet auttavat laitteen asetusten määrittämisessä ja käytössä.

Tässä oppaassa olevat esimerkit nestekidenäytön teksteistä koskevat malleja, joissa on yksirivinen näyttö. Ne voivat poiketa hieman kaksirivisten nestekidenäyttöjen teksteistä.

(vain DCP-340CW)

Kun laite on kytketty langattomaan verkkoon, nestekidenäytön oikeassa reunassa näkyvä neliportainen osoitin osoittaa langattoman signaalin voimakkuuden.

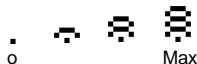

11 **Merkkivalo**

Palaa punaisena, kun nestekidenäytössä näkyy virheviesti tai tärkeä laitteen tilasta ilmoittava viesti.

Merkkivalon (LED) merkitykset

Merkkivalo (valodiodei eli LED) osoittaa, missä laitteen osassa on vikaa. Nestekidenäytöllä näkyy lisätietoja viasta.

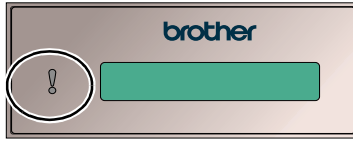

Merkki- valo	Laitteen tila	Kuvaus
! Ei pala	Valmis	Laite on valmis käyttöön.
! Punainen	Kansi auki	Kansi on auki. Sulje kansi. (Katso <i>Virheviestit</i> sivulla 6-1.)
	Muste loppu	Vaihda värikasetti uuteen. (Katso <i>Värikasettien vaihtaminen</i> sivulla 6-23.)
	Paperihäiriö	Aseta paperia kasettiin tai poista paperitukos. Tarkista näytöstä. (Katso <i>Vianetsintä ja kunnossapito</i> sivulla 6-1.)
	Muut	Tarkista näytöstä. (Katso <i>Vianetsintä ja kunnossapito</i> sivulla 6-1.)

Asiakirjojen asettaminen

Voit kopioida tai skannata arkinsyöttölaitteelta (ADF) tai valotustasolta.

Arkinsyöttölaitteen käyttö (vain DCP-120C ja DCP-340CW)

Arkinsyöttölaitteeseen mahtuu korkeintaan 10 sivua. Laite syöttää sivut yksi kerrallaan. Käytä standardia (80 g/m²) paperia ja leyhyttele paperit, ennen kuin asetat ne arkinsyöttölaitteeseen.

⊘ **ÄLÄ KÄYTÄ** käpristyneitä, rypistyneitä, taittuneita tai repeytyneitä arkkeja tai paperia, jossa on niittejä, paperiliittimiä, liimaa tai teippiä.

ÄLÄ KÄYTÄ pahvia, sanomalehtipaperia tai kangasta.

(Katso *Valotustason käyttäminen* sivulla 1-7, kun kopioidaan tai skannataan tällaisia asiakirjoja.)

- Varmista, että musteella kirjoitetut asiakirjat ovat täysin kuivia.
- Asiakirjojen leveyden pitää olla 147 - 216 mm ja pituuden 147 - 356 mm.

- 1** Leyhyttele paperit. Aseta asiakirjat arkinsyöttölaitteeseen **tekstipuoli alaspäin yläreuna edellä** ja varmista, että pino koskettaa syöttötelaa.
- 2** Säädä paperiohjaimet asiakirjojen leveyden mukaan.
- 3** Nosta ylös arkinsyöttölaitteen asiakirjan luovutusalustan tukiläppä.

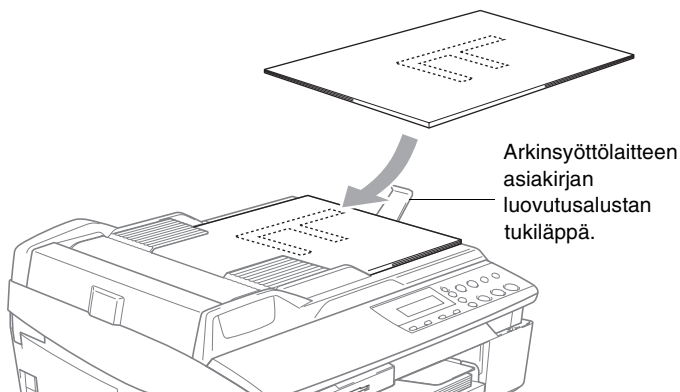

- !** **ÄLÄ** vedä asiakirjaa syötön aikana.
- !** Arkinsyöttölaitetta käytettäessä valotustasolla ei saa olla paperia.

Valotustason käyttäminen

Voit kopioida tai skannata valotustasolta yhden arkin tai kirjan sivun kerrallaan. Asiakirjat voivat olla enintään 216 mm leveitä ja 297 mm pitkiä.



(vain DCP-120C ja DCP-340CW) Jotta valotustasoa voidaan käyttää, arkinsyöttölaiteen pitää olla tyhjä.

1 Nosta kansiosa ylös.

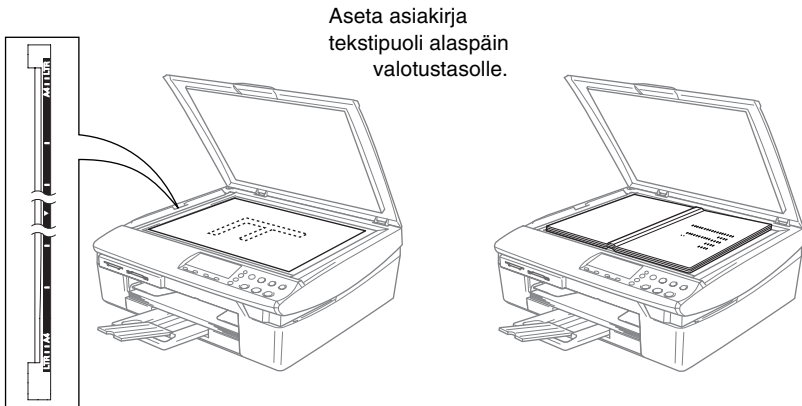

2 Keskitä asiakirja tekstipuoli alaspäin valotustasolle vasempaan sivuun merkittyjen ohjeiden mukaan.

3 Laske kansiosa alas.



Jos valotustasolla on kirja tai paksu asiakirja, älä iske kantta kiinni tai paina sitä.

Tietoja paperista

Laitteessa käytettävän paperin laatu voi vaikuttaa asiakirjan tulostuslaatuun.

Asetusten mukaisen parhaan tulostuslaadun varmistat tarkistamalla, että laitteen Paperityyppi-asetus vastaa käyttämäsi paperia.

Voit käyttää tavallista paperia, mustesuihkupaperia (päälystettyä paperia), kiiltävää paperia, piirtoheitinkalvoja ja kirjekuoria.

Ennen suurien paperimäärien ostoa on suositeltavaa kokeilla eri paperilaatuja.

Parhaat tulokset saat noudattamalla alla esitettyjä suosituksia.



- Kun tulostat mustesuihkupaperille (päälystetylle paperille), piirtoheitinkalvoille ja kiiltävälle paperille, valitse oikea tulostusmateriaali tulostinohjaimen Basic-välilehdeltä tai valikon paperityypin asetuksissa.
- Kun tulostat kiiltävälle Brother-paperille, laita paperikasettiin ensin kiiltävän paperin mukana toimitettu ohjepaperi ja vasta sen päälle kiiltävä paperi.
- Kun tulostat piirtoheitinkalvolle tai kiiltävälle paperille, poista jokainen arkki luovutuslustralta heti tulostuksen jälkeen. Näin vältät tekstin tahraantumisen ja paperitukokset.
- Älä koske tulostettuun tekstiin heti tulostamisen jälkeen. Paperin pinta ei ehkä ole vielä kuivunut, ja muste saattaa tahrata sormet.

Suositteltu paperi

Suosittellemme Brother-paperia, jotta saat parhaimman tulostuslaadun. (Katso alla olevasta taulukosta.)

Jos maassasi ei ole saatavana Brother-paperia, suosittellemme ensin kokeilemaan eri paperilaatuja ennen suurien määrien ostamista.

Piirtoheitinkalvoiksi suosittellemme “3M Transparency Film” -kalvoja.

Brother-paperi

Paperityyppi	Koodi
Tavallinen A4	BP60PA
Kiiltävä A4	BP60GLA
Mustesuihku A4 (matta valokuva)	BP60MA
10 x 15 cm kiiltävä	BP60GLP

Erikoispaperilaatujen käsittely ja käyttö

- Säilytä paperi alkuperäispakkauksessa ja pidä pakkaus suljettuna. Pidä paperi tasaisena ja kuivana ja vältä sen altistumista suoralle auringonvalolle ja kuumuudelle.
 - Kiiltävän paperi päällystetty puoli hohtaa hieman. Älä kosketa kiiltävää (päällystettyä) puolta. Aseta kiiltävä paperi hohtava puoli alaspäin.
 - Älä kosketa piirtoheitinkalvojen kumpaakaan puolta, sillä kalvo imee herkästi vettä ja hikeä, mikä voi heikentää tulostuslaatua. Lasertulostimille ja -kopiokoneille suunnitellut piirtoheitinkalvot voivat tahrata seuraavan tulostettavan asiakirjan. Käytä ainoastaan mustesuihkutulostukseen suositeltuja piirtoheitinkalvoja.
- ⊘ Älä käytä seuraaventyyppistä paperia:
- vahingoittuneita, käpristyneitä, rypistyneitä tai epäsäännöllisen muotoisia papereita tai kirjekuoria

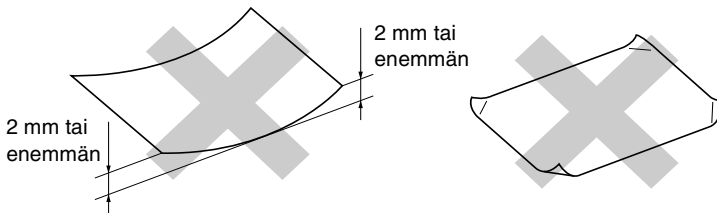

- erittäin kiiltäviä tai hyvin karkeapintaisia papereita ja kirjekuoria
- paperia ja kirjekuoria, joille on tulostettu tulostimella
- paperia ja kirjekuoria, joita ei voi asettaa yhtenäiseen pinoon
- poikittaisarkeista tehtyjä papereita tai kirjekuoria.

Paperin tyyppi ja koko eri käyttötarkoituksiin

Paperityyppi	Paperikoko	Käyttö		
		Kopiointi	PhotoCapture	Tulostin
Paperiarkit	Letter	216 x 279 mm (8 1/2" x 11")	Kyllä	Kyllä
	A4	210 x 297 mm (8.3" x 11.7")	Kyllä	Kyllä
	Legal	216 x 356 mm (8 1/2" x 14")	—	Kyllä
	Executive	184 x 267 mm (7 1/4" x 10 1/2")	—	Kyllä
	JIS B5	182 x 257 mm (7.2" x 10.1")	—	Kyllä
	A5	148 x 210 mm (5.8" x 8.3")	Kyllä	Kyllä
	A6	105 x 148 mm (4.1" x 5.8")	—	Kyllä
Kortit	Photo	100 x 150 mm (4" x 6")	Kyllä	Kyllä
	Photo L	89 x 127 mm (3 1/2" x 5")	—	Kyllä
	Photo 2L	127 x 178 mm (5" x 7")	—	Kyllä
	Index Card	127 x 203 mm (5" x 8")	—	Kyllä
	Post Card 1	100 x 148 mm (3.9" x 5.8")	—	Kyllä
	Post Card 2 (Double)	148 x 200 mm (5.8" x 7.9")	—	Kyllä
	—	—	—	—
Kirjekuoret	C5 Envelope	162 x 229 mm (6.4" x 9")	—	Kyllä
	DL Envelope	110 x 220 mm (4.3" x 8.7")	—	Kyllä
	COM-10	105 x 241 mm (4 1/8" x 9 1/2")	—	Kyllä
	Monarch	98 x 191 mm (3 7/8" x 7 1/2")	—	Kyllä
	JE4 Envelope	105 x 235 mm (4.1" x 9.3")	—	Kyllä
	—	—	—	—
Piirroheitinkalvot	Letter	216 x 279 mm (8 1/2" x 11")	Kyllä	Kyllä
	A4	210 x 297 mm (8.3" x 11.7")	Kyllä	Kyllä

Paperin paino, paksuus ja kasetin tilavuus

Paperityyppi		Paino	Paksuus	Arkkeja
Paperiarkit	Tavallinen paperi (Plain Paper)	64–120 g/m ²	0,08–0,15 mm	100*
	Mustesuihkupaperi (Inkjet Paper)	64–200 g/m ²	0,08–0,25 mm	20
	Kiiltävä paperi (Glossy Paper)	korkeintaan 220 g/m ²	korkeintaan 0,25 mm	20
Kortit	Valokuvakortti (Photo Card)	korkeintaan 240 g/m ²	korkeintaan 0,28 mm	20
	Arkistointikortti (Index Card)	korkeintaan 120 g/m ²	korkeintaan 0,15 mm	30
	Postikortti (Post Card)	korkeintaan 200 g/m ²	korkeintaan 0,23 mm	30
Kirjekuoret		75–95 g/m ²	korkeintaan 0,52 mm	10
Piirtoheitinkalvot		—	—	10

* Korkeintaan 50 arkkiä Legal-koossa. (80 g/m²)

* Korkeintaan 100 kappaletta 80 g/m².

Luovutuslaturan kapasiteetti

Luovutuslatura	<p>Korkeintaan 25 kappaletta 80 g/m² (A4)</p> <ul style="list-style-type: none"> ■ Piirtoheitinkalvot tai kiiltävä paperi on poistettava yksi kerrallaan luovutuslaturalta. Näin vältetään tulosteen tahraantuminen. ■ Legal-paperia ei voi pinota luovutuslaturalle.
----------------	--

Tulostusalue

Alla olevat luvut osoittavat arkkien ja kirjekuorien tulostusalueen ulkopuoliset osat.

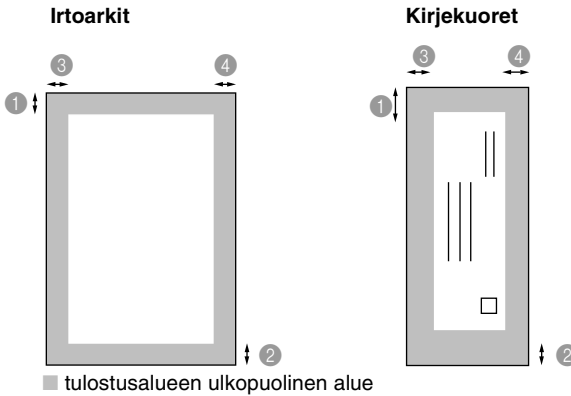

	① Ylä	② Ala	③ Vasen	④ Oikea
Irtoarkki	3 mm (0 mm)* ¹	3 mm (0 mm)* ¹	3 mm (0 mm)* ¹	3 mm (0 mm)* ¹
Kirjekuoret	12 mm	24 mm	3 mm	3 mm

*¹ Kun reunaton tulostus on käytössä.



- Tulostusalue riippuu tulostinohjaimen asetuksista.
- Yllä olevat luvut ovat likimääräisiä, ja tulostusalue voi vaihdella käytetyn paperin mukaan.

Paperin ja kirjekuorien asettaminen

Paperin tai muiden tulostusmateriaalien asettaminen

- 1 Vedä paperikasetti kokonaan ulos laitteesta ja poista luovutusalusta.

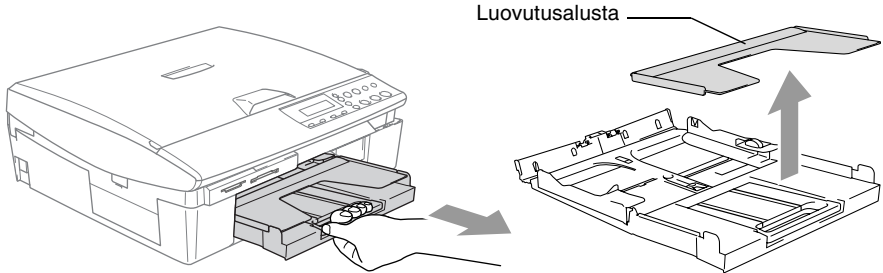

- 2 Paina paperiohjainta ja säädä se paperin leveyden mukaan.

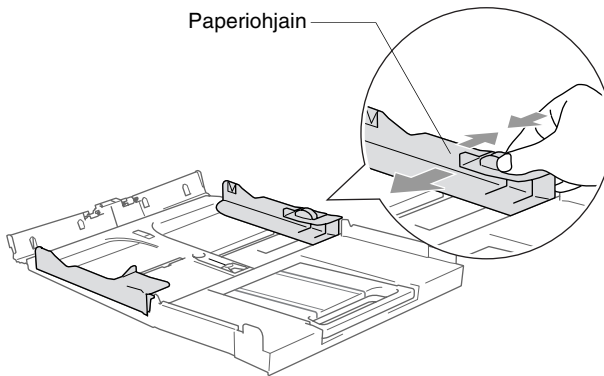

- 3 Vedä paperikasetti ulos ja nosta paperituen tukiläppä ylös.

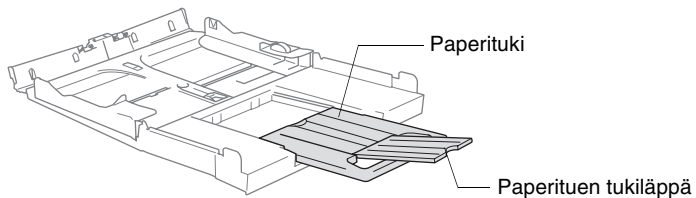

 Käytä paperituen tukiläppää Letter-, Legal- tai A4-paperikokojen kanssa.

- 4** Vältä paperin juuttuminen ja syöttövirheet leyhyttelemällä paperit.

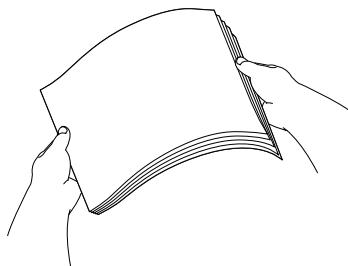

- 5** Aseta paperit varovasti paperikasettiin tulostuspuoli alaspäin ja yläreuna ensin.

Varmista, että paperit ovat tasaisesti ja etteivät ne ylitä yläreunan merkkiä.

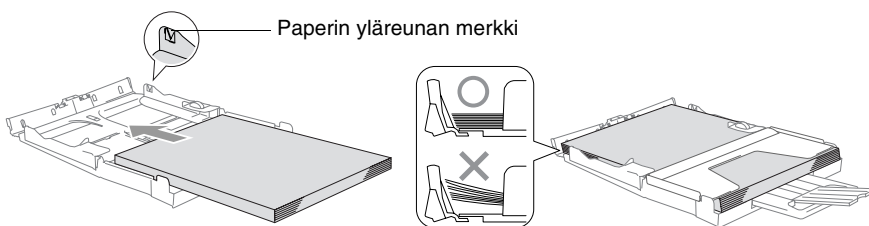

- Varmista, että paperiohjain koskettaa paperin reunoja.
- Varo työntämästä paperia liikaa, sillä se saattaa taipua kasetin perällä ja aiheuttaa syöttöhäiriöitä.

- 6** Aseta luovutusalusta kasetin päälle ja työnnä paperikasetti kokonaan takaisin laitteeseen.

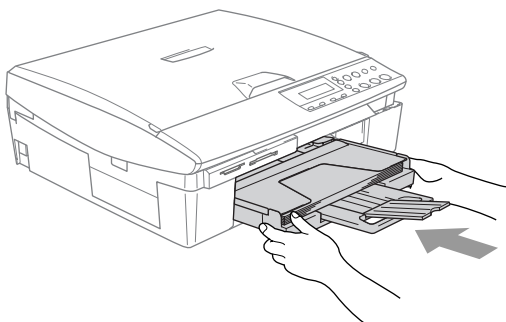

Kirjekuorien asettaminen

- Käytä kirjekuoria, joiden paino on 75–95 g/m².
 - Joitakin kirjekuoria varten on asetettava marginaalit sovellusohjelmassa. Tee testitulostus ennen varsinaista tulostusta.
- ⊘ Älä käytä alla mainitun tyyppisiä kirjekuoria, sillä ne voivat vahingoittaa syöttökoneistoa.

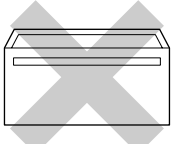
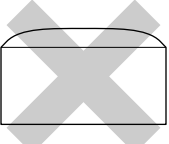
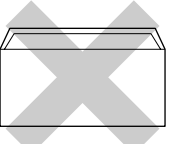
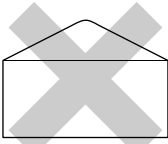
ÄLÄ KÄYTÄ SEURAAVAN TYYPPIÄ KIRJEKUORIA:			
<ul style="list-style-type: none">■ pussikirjekuoria■ kohokuvioisia kirjekuoria■ kirjekuoria, joissa on liittimiä■ kirjekuoria, joita ei ole taitettu muotoonsa■ kirjekuoria, joiden sisäpuolelle on painettu tekstiä tai kuvia			
<ul style="list-style-type: none">■ Liima 	<ul style="list-style-type: none">■ Pyöristetty läppä 	<ul style="list-style-type: none">■ Kaksinkertainen läppä 	<ul style="list-style-type: none">■ Kolmion muotoinen läppä 

Kirjekuorien asettaminen

- 1 Ennen kuin asetat kirjekuoret kasettiin, paina niiden kulmat ja sivut mahdollisimman litteiksi.

 Jos kaksi kirjekuorta lähtee liikkeelle yhtä aikaa, yritä uudelleen asettamalla yksi kirjekuori kerrallaan.

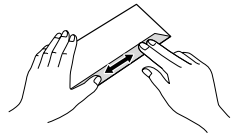
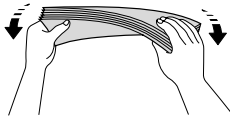
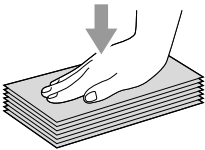

- 2** Aseta kirjekuoret paperikasettiin osoitepuoli alaspäin ja yläreuna ensin. Säädä paperiohjain kirjekuorten leveyden mukaan.

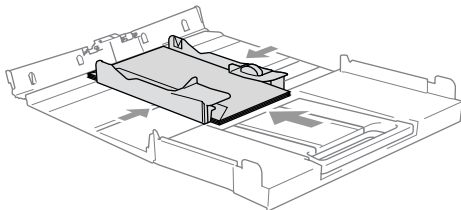

Jos kirjekuorille tulostamisessa on ongelmia, kokeile seuraavia toimenpiteitä:

- 1** Avaa kirjekuoren läppä.
- 2** Varmista, että avattu läppä on joko kirjekuoren sivulla tai takareunassa tulostuksen aikana.
- 3** Säädä paperikoko ja marginaalit käyttämässäsi sovellusohjelmassa.

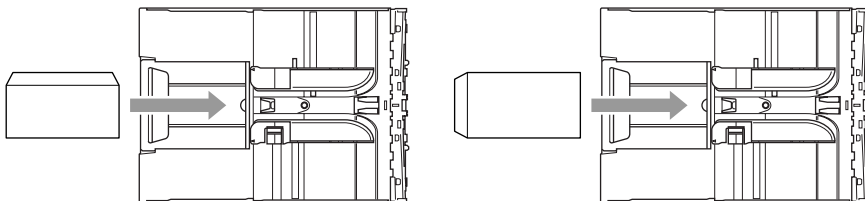

Postikorttien asettaminen

- 1** Nosta paperin pysäytin ja laita postikortit paperikasettiin. Säädä paperiohjain postikorttien leveyden mukaan.

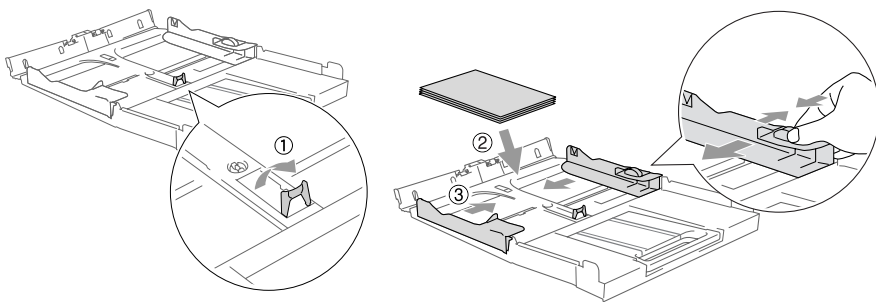

2 Kopiointi







Laitteen käyttö kopiokoneena

Laitetta voidaan käyttää kopiokoneena. Sillä voidaan ottaa 99 kopiota kerrallaan.

Yhden kopion ottaminen

- 1 Aseta asiakirja.
 - 2 Paina **Mono Start** tai **Colour Start**.
-  Lopeta kopiointi painamalla **Stop/Exit**.

Useiden kopioiden ottaminen

- 1 Aseta asiakirja.
 - 2 Paina **Number of Copies** kunnes kopiomäärä on haluamasi (enintään 99).
—TAI—
Paina  niin kopiomäärä kasvaa.
Paina  niin kopiomäärä pienenee.
-  Voit kasvattaa tai pienentää numeroita pitämällä alhaalla näppäintä  tai .
- 3 Paina **Mono Start** tai **Colour Start**.
-  (vain DCP-120C ja DCP-340CW) Kopiot lajitellaan painamalla **Copy Options** -näppäintä. (Katso *Välিকাiaisten kopiointiasetusten muuttaminen* sivulla 2-6.)

Kopioinnin lopettaminen

Lopeta kopiointi painamalla **Stop/Exit**.

Kopiointinäppäinten käyttö

Väliaikaisilla kopiointinäppäimillä voidaan muuttaa nopeasti seuraavan kopion asetuksia. Voit käyttää eri asetuksia yhdessä.

Väliaikaiset kopiointinäppäimet

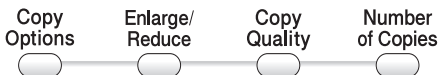

Nämä ovat väliaikaisia asetuksia, ja laite palaa takaisin oletusasetuksiin 60 sekunnin kuluttua kopiointin päättymisestä.



Voit tallentaa useimmin käyttämäsi kopiointiasetukset oletusasetuksiksi. (Katso *Kopiointin oletusasetusten muuttaminen* sivulla 2-12.)

Nopeuden lisääminen tai laadun parantaminen

Voit valita kopiolaadun. Oletusasetus on Normaa*l*i.

<p>Paina Copy Quality</p> 	Normaa <i>l</i> i	Suosittelaa <i>n</i> tavallisia tulosteita varten. Hyvä kopiointilaatu ja tarkoituksenmukainen kopiointinopeus.
	Nopea	Nopea kopiointi ja vähäisin musteenkulutus. NOPEA-asetusta käyttämällä säästät aikaa. Se sopii esimerkiksi oikoluettavien asiakirjojen, pitkien asiakirjojen tai suurten kopiomäärien tulostamiseen.
	Paras	Asetus sopii valokuvien ja muiden tarkkuutta vaativien kuvien kopiointiin. PARAS-asetuksessa on paras erottelutarkkuus ja hitain nopeus.

- 1** Aseta asiakirja.
- 2** Paina **Copy Quality** toistuvasti ja valitse kopion laatu (Nopea, Normaa*l*i tai Paras).
- 3** Paina **Mono Start** tai **Colour Start**.

—TAI—

Valitse lisää asetuksia painamalla muita väliaikaisia kopiointinäppäimiä.

Kopioitavan kuvan suurentaminen tai pienentäminen



Käytettävissä ovat seuraavat suurennus- ja pienennyssuhteet:

Mukau. (25-400%) -asetuksella voit valita suhteen 25 ja 400 prosentin välillä.

Paina Enlarge/Reduce	Mukau. (25-400%)
	200%
	198% 100x150mm→A4
	186% 100x150mm→LTR
	142% A5→A4
	104% EXE→LTR
	100%
	97% LTR→A4
	93% A4→LTR
	83%
	78%
	69% A4→A5
	50%

1 Aseta asiakirja.

2 Paina **Enlarge/Reduce**.

3 Valitse haluamasi suurennus- tai pienennysuhde painamalla  tai .



Paina **Set**.

—**TAI**—

Voit valita Mukau. (25–400%) ja painaa **Set**.

Valitse valintanäppäimillä  tai  suurennus- tai pienennysuhde 25% – 400%.

Paina **Set**.

 Voit kasvattaa tai pienentää numeroita pitämällä alhaalla näppäintä  tai .

4 Paina **Mono Start** tai **Colour Start**.



—**TAI**—

Valitse lisää asetuksia painamalla muita väliaikaisia kopiointinäppäimiä.

 Et voi käyttää kopiointin lisäasetuksia (2 in 1 (P), 2 in 1 (V), 4 in 1 (P), 4 in 1 (V) tai julistekoko) kun käytössä on **Enlarge/Reduce**.

Välিকাiaisten kopiointiasetusten muuttaminen



Copy Options-näppäimellä voit muuttaa seuraavia seuraavan kopion asetuksia.

Paina Copy Options 	Valikon vaihtoehdot  Valitse & aseta	Asetukset  Valitse & aseta	Oletusasetus	Sivu
	Paperityyppi	Tavallinen/ Muste/ Kiiltävä/ Kalvo	Tavallinen	2-7
	Paperikoko	Letter/ Legal/ A4/ A5/ 100 (L) x150 (K) mm	A4	2-7
	Kirkkaus	- ■■■■ +	- ■■■■ +	2-8
	Pinoa/Lajittele (vain DCP-120C ja DCP-340CW)	Pinoa/Lajittele	Pinoa	2-8
	Sivun asettelu	Ei (1 in 1)/ 2 in 1 (P)/ 2 in 1 (V)/ 4 in 1 (P)/ 4 in 1 (V)/ Juliste (3 x 3)	Ei (1 in 1)	2-9

Kun olet tehnyt asetukset **Set**-näppäimellä, näyttöön tulee viesti Väliaik. asetus ja se palaa valikon vaihtoehtoihin.







Jos olet lopettanut asetusten valitsemisen, paina **Mono Start** tai **Colour Start**.

—TAI—

Valitse lisää asetuksia painamalla  tai .

Paperityypin asetukset

Jos kopioit muulle kuin tavalliselle paperille, saat parhaan tulostuslaadun, kun valitset käyttämäsi tulostusmateriaalin.







- 1 Aseta asiakirja.
 - 2 Valitse Paperityyppi painamalla **Copy Options** ja  tai .
- Paina **Set**.
- 3 Painamalla  tai  voit valita käyttämäsi paperityypin (Tavallinen, Muste, Kiiltävä tai Kalvo).
- Paina **Set**.
- 4 Paina **Mono Start** tai **Colour Start**.
- TAI—
- Valitse lisää asetuksia painamalla  tai .

Paperikoon asetukset

Jos kopioit muulle kuin A4-paperille, sinun on vaihdettava paperikoon asetukset.



Voit kopioida Letter-, Legal-, A4- ja A5-kokoiselle paperille ja valokuvakorteille (100 (L) x 150 (K) mm).

- 1 Aseta asiakirja.
 - 2 Valitse Paperikoko painamalla **Copy Options** ja  tai .
- Paina **Set**.
- 3 Painamalla  tai  voit valita käyttämäsi paperikoon (Letter, Legal, A4, A5 tai 100 (L) x150 (K) mm).
- Paina **Set**.
- 4 Paina **Mono Start** tai **Colour Start**.
- TAI—
- Valitse lisää asetuksia painamalla  tai .

Kirkkauden säätäminen

Voit tummentaa tai vaalentaa kopioita säätämällä kopion kirkkautta.

1 Aseta asiakirja.

2 Valitse **Kirkkaus** painamalla **Copy Options** ja  tai .

Paina **Set**.



3 Vaalenna kopiota painamalla .



—**TAI**—

Tummenna kopiota painamalla .

Paina **Set**.

4 Paina **Mono Start** tai **Colour Start**.

—**TAI**—

Valitse lisää asetuksia painamalla  tai .

Kopioiden lajittelu arkinsyöttölaitetta käytettäessä (vain DCP-120C ja DCP-340CW)

Voit lajitella kopioita. Sivut pinotaan järjestyksessä 321, 321, 321 jne.

1 Aseta asiakirja.

2 Valitse **Pinoa/Lajittele** painamalla **Copy Options** ja

 tai .

Paina **Set**.

3 Valitse **Lajittele** painamalla  tai .

Paina **Set**.

4 Paina **Mono Start** tai **Colour Start**.



Useampi sivu yhdelle (N in 1) –kopiointi tai julisteen tulostaminen (Sivun asettelu)

Tulostettavien sivujen määrää voidaan vähentää käyttämällä N in 1 -kopiointitoimintoa. Voit kopioida kaksi tai neljä sivua yhdelle sivulle, jolloin säästät paperia. Voit tulostaa myös julisteen. Kun käytät julistekokoa, laite jakaa asiakirjan moneen osaan ja suurentaa ne, jotta voit koota niistä julisteen. Julisteita kopioidaan valotustasolta.





- Varmista, että asetettu paperikoko on A4 tai Letter.
- Voit valita N in 1 -kopiointitoiminteen vain 100%:n kopiointikoossa.
- (P) tarkoittaa pystysuuntaa ja (V) vaakasuuntaa.
- DCP-115C- ja DCP-315CN-laitteissa ei ole arkinsyöttölaitetta.

1 Aseta asiakirja.

2 Valitse **Sivun asettelu** painamalla **Copy Options** ja  tai .

Paina **Set**.

3 Valitse **2 in 1 (P)**, **2 in 1 (V)**, **4 in 1 (P)**, **4 in 1 (V)** tai **Juliste (3 x 3)** painamalla  tai .

Paina **Set**.

4 Skannaa asiakirja painamalla **Mono Start** -näppäintä. Voidaan myös painaa **Colour Start**-näppäintä, jos käytetään Juliste-asettelua tai DCP-315CN- ja DCP-340CW -laitetta.



5 Jos olet valinnut asetteluksi julisteen tai asettanut asiakirjan arkinsyöttölaitteeseen, laite skannaa sivun ja aloittaa tulostuksen.

Jos käytetään valotustasoa:

6 Laite skannaa sivun, ja nestekidenäytössä näkyy:

Skannaa seuraava sivu painamalla  näppäintä.

Seuraava sivu?

 Kyllä  Ei

7 Aseta seuraava asiakirja valotustasolle.

Paina **Set**.

Aseta seur. sivu

ja paina Set

8 Toista vaiheet 6 ja 7 kunkin sivun kohdalla.

9 Kun kaikki asiakirjan sivut on skannattu, lopeta painamalla .



Vaikka olisit valinnut N in 1 -kopiointin paperityypiksi Kiiltävä, laite tulostaa kuvat tavallisen paperin asetusten mukaisesti.



- Jos tulostetaan useita värikopioita kerralla, N in 1 - kopiointi ei ole käytettävissä DCP-315CN- ja DCP-340CW -laitteessa.
- Värikopiointi N in 1 -asetuksella ei ole käytettävissä DCP-115C- ja DCP-120C-laitteiden kanssa.
- Voit tulostaa vain yhden julisteen kerrallaan.

Sivu asetetaan tekstipuoli alaspäin alla osoitetussa suunnassa ja järjestyksessä.

2 in 1 (P)



2 in 1 (V)

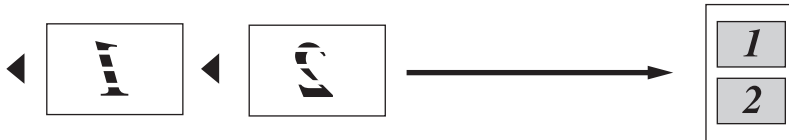

4 in 1 (P)



4 in 1 (V)



Juliste (3x3)

Voit tehdä valokuvasta
julistekokoisen kopion.

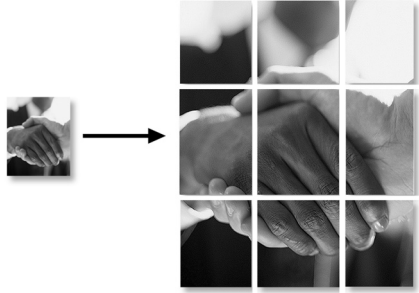

Voit tulostaa vain yhden julisteen kerrallaan.



Kopioinnin oletusasetusten muuttaminen

Voit tallentaa useimmin käyttämäsi kopiointiasetukset oletusasetuksiksi. Asetukset ovat voimassa, kunnes ne muutetaan uudelleen.

Paperityypin asetukset

Saat parhaimman tulostuslaadun, kun määrität laitteen asetukset vastaamaan käyttämäsi paperityyppiä.



1 Paina **Menu**.

2 Valitse **1.Kopio** painamalla  tai .

Paina **Set**.

3 Valitse **1.Paperityyppi** painamalla  tai .

Paina **Set**.

4 Valitse **Tavall.**, **Muste**, **Kiiltävä** tai **Kalvo** painamalla  tai .

Paina **Set**.

5 Paina **Stop/Exit**.





Laite syöttää tulostetut arkit tekstipuoli ylöspäin laitteen edessä olevan paperikasetin päälle. Kun tulostat piirtoheitinkalvolle tai kiiltävälle paperille, poista jokainen arkki heti tulostuksen jälkeen. Näin vältät tekstin tahraantumisen ja paperitukokset.

Paperikoon asetukset

Kopioitaessa tai tulostettaessa voidaan käyttää viittä eri paperikokoa: Letter, Legal, A4, A5 ja 100 x 150 mm. Kun laitteen paperikokoa muutetaan, on muutettava myös paperikoon asetusta, jotta laite voi sovittaa kopion paperille oikein.



1 Paina **Menu**.

2 Valitse 1.Kopio painamalla  tai .

Paina **Set**.

3 Valitse 2.Paperikoko painamalla  tai .

Paina **Set**.



4 Valitse Letter, Legal, A4, A5 tai 100x150mm painamalla  tai .

Paina **Set**.



5 Paina **Stop/Exit**.

Nopeuden lisääminen tai laadun parantaminen



1 Paina **Menu**.

2 Valitse 1.Kopio painamalla  tai .

Paina **Set**.

3 Valitse 3.Laatu painamalla  tai .







Paina **Set**.

4 Valitse Normaali, Paras tai Nopea painamalla  tai .

Paina **Set**.

5 Paina **Stop/Exit**.

Kirkkauden säätäminen

- 1 Paina **Menu**.
- 2 Valitse 1.Kopio painamalla  tai .
- Paina **Set**.
- 3 Valitse 4.Kirkkaus painamalla  tai .
- Paina **Set**.
- 4 Vaalenna kopiota painamalla .
- TAI—
- Tummenna kopiota painamalla .
- Paina **Set**.
- 5 Paina **Stop/Exit**.

Kontrastin säätäminen



Voit parantaa kuvan tarkkuutta ja eloisuutta säätämällä kontrastia.

- 1 Paina **Menu**.
- 2 Valitse 1.Kopio painamalla  tai .
- Paina **Set**.
- 3 Valitse 5.Kontrasti painamalla  tai .
- Paina **Set**.
- 4 Lisää kontrastia painamalla .
- TAI—
- Pienennä kontrastia painamalla .
- Paina **Set**.
- 5 Paina **Stop/Exit**.



Värikylläisyyden säätäminen

Värikylläisyyttä voidaan muuttaa vain oletusasetuksissa.

1 Paina **Menu**.

2 Valitse 1.Kopio painamalla  tai .

Paina **Set**.

3 Valitse 6.Värin säätö painamalla  tai .

Paina **Set**.

4 Valitse Punainen, Vihreä tai Sininen painamalla  tai .

Paina **Set**.

5 Lisää värikylläisyyttä painamalla .

—**TAI**—

Vähennä värikylläisyyttä painamalla .

Paina **Set**.

6 Palaa vaiheeseen 4 ja valitse seuraava väri.

—**TAI**—

Paina **Stop/Exit**.

Värikopiointirajoitukset

Joistakin asiakirjoista ei ole sallittua tehdä värikopioita. Laittomasta värikopioinnista voi seurata joko rikos- tai siviilioikeudellinen prosessi. Tämä huomautus on vain neuvoa antava, eikä siinä luetteloida kaikkia kieltoja. Epävarmassa tilanteessa on suositeltavaa ottaa yhteyttä oman maan oikeusviranomaisiin ja kysyä heiltä tarkempia neuvoja yksittäistapauksiin liittyen.

Seuraavassa on esimerkkejä asiakirjoista, joiden kopiointi ei ole luvallista:

- seteliraha
- obligaatiot ja muut velkakirjat
- talletustodistukset
- puolustusvoimien tai sen erityisosastojen asiakirjat
- passit
- postimerkit (mitätöidyt ja mitätöimättömät)
- maahanmuuttoasiakirjat
- sosiaaliturvaan liittyvät asiakirjat
- julkisviranomaisten kirjoittamat sekrit tai asetteet
- henkilöllisyystodistukset ja -merkit sekä virkamerkit
- moottoriajoneuvojen rekisteriotteet ja omistajuutta osoittavat asiakirjat

Tekijänoikeudella suojattuja teoksia ei ole luvallista kopioida. Osia tekijänoikeudella suojatuista teoksista voidaan kuitenkin kopioida henkilökohtaiseen käyttöön. Useiden kopioiden ottaminen voidaan käsittää luvattomaksi käytöksi.

Taideteokset ovat tekijänoikeudella suojattuja teoksia.

3

Walk-Up PhotoCapture Center™ -ohjelma

Johdanto

Valokuvia voidaan tulostaa suoraan digitaalikamerasta, vaikka laitetta ei ole kytketty tietokoneeseen. Tämä Brother-laite sisältää viisi media-asemaa (korttipaikkaa), jotka sopivat seuraaville yleisesti käytetyille digitaalikamerakorteille: CompactFlash®, SmartMedia®, Memory Stick®, Memory Stick Pro™, SecureDigital™ (SD-kortti), MultiMediaCard™ ja xD-Picture Card™.



CompactFlash®
(Ainoastaan tyyppi I)



SmartMedia®



Memory Stick®
Memory Stick Pro™



SecureDigital™
MultiMediaCard™



xD-Picture Card™

PhotoCapture Center™ -toiminnolla voit tulostaa digitaalivalokuvia digitaalisesta kamerasta. Laitteessa on laadukas, valokuvatasoinen erottelukyky.



- miniSD™ -kortteja voidaan käyttää miniSD™ -sovittimen kanssa.
- Memory Stick Duo™ -korttia voidaan käyttää Memory Stick Duo™ -sovittimen avulla.
- Memory Stick Pro Duo™ -korttia voidaan käyttää Memory Stick Pro Duo™ -sovittimen kanssa.
- Sovittimet eivät kuulu laitteen toimitukseen. Kysy sovittimia niitä myyvistä liikkeistä.

PhotoCapture Center™ -toiminnon toimintaedellytykset

Laite on yhteensopiva nykyaikaisten digitaalikamerujen kuvatiedostojen ja mediakorttien kanssa. Lue kuitenkin alla olevat kohdat virheiden välttämiseksi.

- Mediakortin DPOF-tiedoston on oltava oikeassa muodossa. (Katso *DPOF-tulostus* sivulla 3-8.)
- Kuvatiedostotyyppin tunnisteiden on oltava .JPG. Muiden kuvatiedostotyyppien tunnisteita (esim. .JPEG, .TIF, .GIF jne.) ei tunnisteta.
- Walk-up PhotoCapture Center™ -tulostusta ei voi käyttää samaan aikaan PC:n PhotoCapture Center™ -ohjelman kanssa.
- IBM Microdrive™ ei toimi tämän laitteen kanssa.
- Laite voi lukea jopa 999 tiedostoa yhdeltä mediakortilta.
- Käytä laitteessa vain 3,3 voltin Smart media -kortteja.
- Tyypin II CompactFlash® -kortteja ei tueta.
- xD-Picture Card™ M-tyyppiä (suuri kapasiteetti) tuetaan.



SISÄLLYSLUETTELOA tai **KUVAA** tulostettaessa PhotoCapture Center™ tulostaa kaikki oikeantyyppiset tiedostot, vaikka jokin niistä olisikin vahingoittunut. Vahingoittuneesta kuvasta saattaa tulostua osa.



Laite on suunniteltu lukemaan digitaalikameran alustamia mediakortteja.

Kun digitaalikamera alustaa mediakortin, se luo sille erityisen kansion, johon se kopioi kuvatiedostot. Jos joudut muuttamaan mediakorttiin tallennettuja kuvatiedostoja, suosittelemme, ettet muuta digitaalikameran luomaa kansiojärjestelmää. Kun tallennat uusia tai muutettuja kuvatiedostoja mediakortille, suosittelemme käyttämään samaa kansiota, johon digitaalikamerasikin tallentaa kuvat. Jollei tiedostoja tallenneta samaan kansioon, laite ei ehkä pysty lukemaan tiedostoa tai tulostamaan kuvaa.

Aloittaminen

Aseta kortti tukevasti sille tarkoitettuun korttipaikkaan.

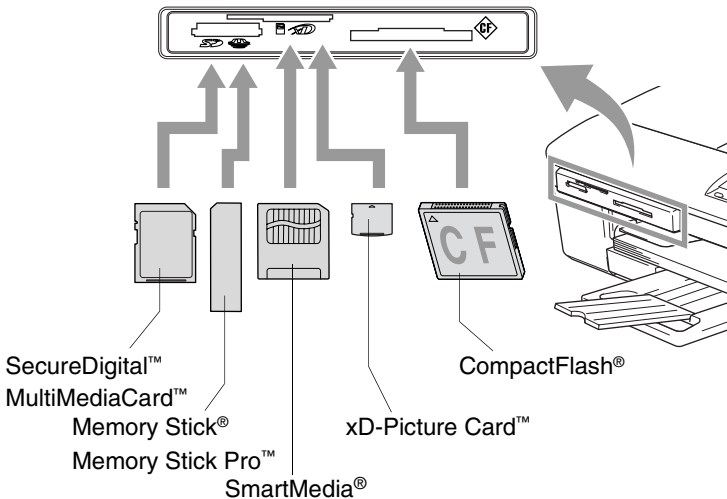

PhotoCapture -merkkivalo:

- **PhotoCapture**-merkkivalo palaa, kun mediakortti on asetettu paikalleen oikein.
- **PhotoCapture** -merkkivalo ei pala, kun mediakortti on asetettu paikalleen väärin.
- **PhotoCapture** -merkkivalo VILKKUU, kun mediakorttia luetaan tai sille kirjoitetaan.

⚠ **ÄLÄ IRROTA** verkkojohtoa tai poista mediakorttia korttipaikasta, kun laite lukee korttia tai kirjoittaa sille (**PhotoCapture**-merkkivalo vilkkuu). **Muutoin tiedot saattavat kadota tai kortti vahingoittua.**

Laite pystyy lukemaan vain yhtä mediakorttia kerrallaan, joten älä aseta siihen useampia kortteja yhtä aikaa.

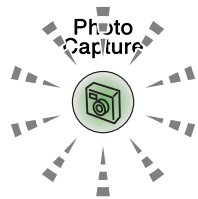

Seuraavassa on esitetty suoratulostuksen pääpiirteet. Katso yksityiskohtaisemmat ohjeet tämän luvun muilta sivuilta.

1 Aseta mediakortti tukevasti media-asemaan (korttipaikkaan).

Kun asetat mediakortin sille tarkoitettuun korttipaikkaan, näyttöön tulee viesti:

C.Flash käytössä

paina PhotoCapture jos...





Käytössä olevan median viesti näkyy 60 sekuntia, minkä jälkeen se katoaa. Myös tässä tilassa voit siirtyä PhotoCapture-tilaan painamalla **PhotoCapture**.

2 Paina  (**PhotoCapture**).



Jos digitaalikamerasi tukee DPOF-tulostusta, katso *DPOF-tulostus* sivulla 3-8.

3 Tulosta luettelo (pikkukuvat) mediakortin sisältämistä kuvista. Laitte antaa jokaiselle pikkukuvalla kuvanumeron.

Valitse Tul. sis.luett. painamalla  tai  ja paina sen jälkeen **Set**.

Käynnistä luettelon tulostus painamalla **Colour Start**.

(Katso *Sisällysluettelon (pikkukuvien) tulostaminen* sivulla 3-5.)

4 Tulostaaksesi kuvat valitse Tulosta kuvia painamalla  tai  ja paina sen jälkeen **Set**.

Näppäile kuvan numero ja paina **Set**.

Käynnistä tulostus painamalla **Colour Start**.

(Katso *Kuvien tulostaminen* sivulla 3-6.)



Voit muuttaa paperityyppiä, paperin ja tulosteen kokoa, kopiomäärää ja muita tulostusasetuksia. (Katso *Kuvien tulostaminen* sivulla 3-6.)

Sisällysluettelon (pikkukuvien) tulostaminen

PhotoCapture Center™ numeroi kuvat (esimerkiksi No.1, No.2, No.3 jne.).



▶ No. 1
DEI.JPG

01. 01. 2003
100KB

Se ei tunnista muita digitaalisen kameran tai tietokoneen antamia nimiä tai numeroita. Voit tulostaa pikkukuviasivun (sisällysluettelon, jossa kullakin rivillä on 6 tai 5 kuvaa). Siitä näet kaikki kortin sisältämät kuvat.

1 Varmista, että mediakortti on paikallaan.

Paina  (**PhotoCapture**). (Katso sivu 3-3.)

2 Paina  tai  valitaksesi Tul. sis.luett..

Tul. sis.luett. ▾

Paina **Set**.

3 Paina  tai  valitaksesi 6 kuvaa/rivi tai 5 kuvaa/rivi.

6 kuvaa/rivi ▾

Paina **Set**.

Sisällysluettelo



5 kuvaa/rivi

Sisällysluettelo

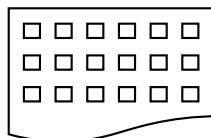



6 kuvaa/rivi

4 Käynnistä tulostus painamalla **Colour Start**.

 5 kuvaa rivi -asetuksella tulostusaika pitenee, mutta kuvien laatu paranee. Kuvan tulostaminen: katso *Kuvien tulostaminen* sivulla 3-6.

Kuvien tulostaminen



Tulostettavan kuvan numero on tiedettävä ennen tulostamista.

- 1 Tulosta ensin sisällysluettelo.
(Katso *Sisällysluettelon (pikkukuvien) tulostaminen* sivulla 3-5.)
- 2 Varmista, että mediakortti on paikallaan.
Paina  (**PhotoCapture**). (Katso sivu 3-3.)
- 3 Valitse Tulosta kuvia painamalla  tai .
Paina **Set**.

 Jos muistikortti sisältää DPOF-tietoa, nestekidenäytössä näkyy DPOF-tul: Kyllä. Siirry kohtaan *DPOF-tulostus* sivulla 3-8.

- 4 Syötä tulostettavan kuvan numero painamalla toistuvasti .
Numeron näet sisällysluettelosta (pikkukuviasivulta).
Paina **Set**.

Syötä kaikkien tulostettavien kuvien numerot samalla tavalla.



-  ■ Pienennä kuvanumeroa painamalla .
- Voit syöttää kaikki numerot yhdellä kertaa käyttämällä **Copy Options** -näppäintä väliviivana.
(Syötä esimerkiksi **1, Copy Options, 5** jos haluat tulostaa kuvat No.1–No.5).

- 5 Kun olet valinnut kaikki kuvanumerot, paina vielä **Set** ja siirry vaiheeseen 6.

—**TAI**—

Jos haluat tulostaa muuttamatta asetuksia, paina **Colour Start**.

Paperityyppi ja paperikoko

- 6** Painamalla  tai  voit valita käyttämäsi paperityypin: (Letter Kiiltävä, 100x150mm kiil., 130x180mm kiil., A4 kiiltävä, Letter Tavall., A4 tavallinen, Letter Muste, A4 mustesuihku tai 100x150mm muste).

Paina **Set**.



Jos valitsit A4 tai Letter, siirry vaiheeseen 7.

Jos valitsit jonkin muun koon, siirry vaiheeseen 8.

—TAI—

Jos haluat tulostaa muuttamatta asetuksia, paina **Colour Start**.

Tulostuskoko



- 7** Jos valitsit A4 tai Letter, paina  tai  valitaksesi tulostuskoko (100x80mm, 130x90mm, 150x100mm, 180x130mm, 200x150mm tai Maks. koko).

Paina **Set** ja siirry vaiheeseen 8.

—TAI—

Jos haluat tulostaa muuttamatta asetuksia, paina **Colour Start**.

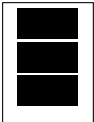
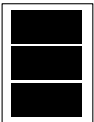
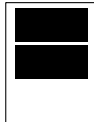
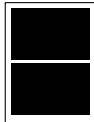
Tulosteen paikka A4-tulostuksessa

1 100x80mm	2 130x90mm	3 150x100mm	4 180x130mm	5 200x150mm	6 Maks. koko
					

Kopioiden lukumäärä

- 8** Syötä kopiomäärä näppäimellä .

Paina **Set**.



Paina  niin kopiomäärä pienenee.

- 9** Käynnistä tulostus painamalla **Colour Start**.



Väliaikaiset asetukset pysyvät muistissa, kunnes otat mediakortin pois asemasta, tulostat kuvia tai painat **Stop/Exit** (Lopeta/poistu).

DPOF-tulostus

DPOF on lyhenne englanninkielisistä sanoista Digital Print Order Format.

DPOF on digitaalinen tulostusstandardi, jolla helpotetaan kuvien tulostamista digitaalista kameroista. Standardin ovat laatineet digitaalisten kameroiden suurimmat valmistajat (Canon Inc., Eastman Kodak Company, Fuji Photo Film Co., Ltd., Matsushita Electric Industrial Co., Ltd. ja Sony Corporation).

Jos digitaalikamerasi tukee DPOF-tulostusta, voit valita kameras näytössä tulostettavat kuvat ja kopioiden lukumäärän.



Kun asetat DPOF-tietoa sisältävän muistikortin (CompactFlash[®], SmartMedia[®], Memory Stick[®], Memory Stick Pro[™], SecureDigital[™], MultiMediaCard[™] tai xD-Picture Card[™]) laitteeseen, voit tulostaa valitut kuvat helposti.

1 Aseta mediakortti oikeaan asemaan (korttipaikkaan). C.Flash käytössä



Käytössä olevan median viesti näkyy 60 sekuntia, minkä jälkeen se katoaa. Myös tässä tilassa voit siirtyä PhotoCapture-tilaan painamalla **PhotoCapture**.

2 Paina  (**PhotoCapture**).



3 Valitse Tulosta kuvia painamalla  tai .

Paina **Set**.



4 Jos kortilla on DPOF-tiedosto, näyttöön tulee viesti: DPOF-tul:Kyllä 

5 Valitse DPOF-tul:Kyllä painamalla  tai . DPOF-tul: Ei 

Paina **Set**.

6 Valitse Letter Kiiltävä, 100x150mm kiil., 130x180mm kiil., A4 kiiltävä, Letter Tavall., A4 tavallinen, Letter Muste, A4 mustesuihku tai 100x150mm muste painamalla  tai .

Paina **Set**.

Jos valitsit kooksi Letter tai A4, paina  tai  valitaksesi tulostuskooksi (100x80mm, 130x90mm, 150x100mm, 180x130mm, 200x150mm tai Maks. koko).







Paina **Set**.

7 Käynnistä tulostus painamalla **Colour Start**.

Oletusasetusten muuttaminen

Voit tallentaa useimmin käyttämäsi PhotoCapture Center™-asetukset oletusasetuksiksi. Asetukset ovat voimassa, kunnes ne muutetaan uudelleen.







Tulostuksen nopeuden lisääminen tai laadun parantaminen

- 1 Paina **Menu**.
- 2 Valitse 2.Valokuvasiiep. painamalla  tai .
Paina **Set**.
- 3 Valitse 1.Tulostuslaatu painamalla  tai .
Paina **Set**.
- 4 Paina  tai  valitaksesi Normaali tai Valokuva.
Paina **Set**.
- 5 Paina **Stop/Exit**.

Paperin ja paperikoon asetukset







- 1 Paina **Menu**.
- 2 Valitse 2.Valokuvasiiep. painamalla  tai .
Paina **Set**.
- 3 Valitse 2.Paperi & koko painamalla  tai .
- 4 Paina **Set**. Valitse Letter Kiiltävä, 100x150mm kiil., 130x180mm kiil., A4 kiiltävä, Letter Tavall., A4 tavallinen, Letter Muste, A4 mustesuihku tai 100x150mm muste painamalla  tai .
Paina **Set**.
- 5 Jos valitsit A4 tai Letter, paina  tai  valitaksesi tulostuskoko (100x80mm, 130x90mm, 150x100mm, 180x130mm, 200x150mm tai Maks. koko).
Paina **Set**.
- 6 Paina **Stop/Exit**.

Kirkkauden säätäminen

- 1 Paina **Menu**.
- 2 Valitse 2.Valokuvasiep. painamalla  tai .
Paina **Set**.
- 3 Valitse 3.Kirkkaus painamalla  tai .
Paina **Set**.
- 4 Vaalenna tulostetta painamalla .
—**TAI**—
Tummenna tulostetta painamalla .
Paina **Set**.
- 5 Paina **Stop/Exit**.

Kontrastin säätäminen



Voit valita kontrastin asetuksen. Suurempi kontrasti saa kuvan näyttämään terävämmältä ja eloisammalta.

- 1 Paina **Menu**.
- 2 Valitse 2.Valokuvasiep. painamalla  tai .
Paina **Set**.
- 3 Valitse 4.Kontrasti painamalla  tai .
Paina **Set**.
- 4 Lisää kontrastia painamalla .
—**TAI**—
Vähennä kontrastia painamalla .
Paina **Set**.
- 5 Paina **Stop/Exit**.



Värin vahvistus

Voit tulostaa vielä eloisampia kuvia kytkemällä päälle värin vahvistuksen. Tulostus on silloin hitaampaa.

1 Paina **Menu**.

2 Valitse **2.Valokuvasiep.** painamalla  tai .

Paina **Set**.

3 Valitse **5.Värin vahvist.** painamalla  tai .

Paina **Set**.

4 Valitse **Kyllä** painamalla  tai .



Paina **Set**.

—**TAI**—



Valitse **Ei** painamalla **Set** ja siirry vaiheeseen 7.



Valitsemalla **Kyllä** voit säätää valkoisen vahvuutta, terävyyttä ja värien tiheyttä.

5 Valitse **1.Valk. tasapai.**, **2.Terävyys** tai **3.Väritiheys** painamalla  tai .

Paina **Set**.

6 Säädä asetuksen vahvuutta painamalla  tai .

Paina **Set**.

7 Paina **Stop/Exit**.

■ Valkoisen vahvuus

Tällä asetuksella säädetään kuvan valkoisen osan sävyjä.

Valaistus, kameran asetukset ja muut seikat vaikuttavat valkoisen sävyihin. Kuvan valkoiset osat saattavat vaikuttaa hieman vaaleanpunaisilta, keltaisilta tai muun värisiltä. Valkoisen vahvuus -säädöllä voit korjata tällaiset virheet ja tehdä valkoisista osista puhtaanvalkeita.

■ Terävyys

Tällä asetuksella terävöitetään kuvan yksityiskohtia. Asetus toimii samalla tavalla kuin kameran tarkennusalueen hienosäätö. Jos tarkennusalue on säädetty hiukan väärin, kuvan yksityiskohdat sumenevat ja terävyyttä on säädettävä.

■ Värien tiheys

Tällä asetuksella säädetään kuvan värien kokonaismäärää. Voit lisätä tai vähentää kuvan värien määrää, jos kuva näyttää liian vaalealta tai haalistuneelta.

Rajaus

Jos valokuvasi on liian pitkä tai liian leveä sopiakseen valitsemasi asettelun mukaiseen tilaan, osa kuvasta rajataan automaattisesti pois.

Oletusasetus on **Kyllä**. Jos haluat tulostaa koko kuvan, vaihda asetukseksi **Ei**.

1 Paina **Menu**.

2 Valitse **2.Valokuvasi ep.** painamalla **▲** tai **▼**.

Paina **Set**.

3 Valitse **6.Rajaus** painamalla **▲** tai **▼**.

Paina **Set**.

4 Valitse **Ei** (tai **Kyllä**) painamalla **▲** tai **▼**.

Paina **Set**.

5 Paina **Stop/Exit**.

Rajaus : **Kyllä**

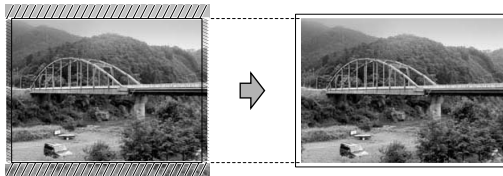



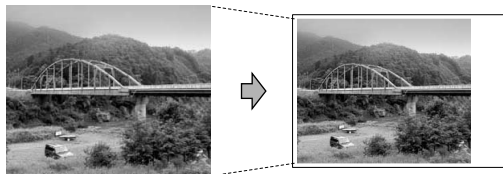



Rajaus : **Ei**



Reunaton

Tällä toiminnolla laajennetaan tulostusaluetta paperin reunoihin saakka. Tulostus on silloin hieman hitaampaa.

- 1 Paina **Menu**.
- 2 Valitse 2.Valokuvasiep. painamalla  tai .
- Paina **Set**.
- 3 Valitse 7.Reunaton painamalla  tai .
- Paina **Set**.
- 4 Valitse Ei (tai Kyllä) painamalla  tai .
- Paina **Set**.
- 5 Paina **Stop/Exit**.

Skannaa kortille

Voit skannata mustavalkoisia ja värillisiä asiakirjoja mediakortille. Mustavalkoiset asiakirjat tallennetaan PDF (*.PDF) tai TIFF-tiedostomuodossa (*.TIF). Värilliset asiakirjat voidaan tallentaa PDF (*.PDF) tai JPEG-tiedostomuodossa (*.jpg). Oletusasetus on Väri 150 dpi ja oletustiedostomuoto on PDF.

Oletustiedostonimenä käytetään päivämäärää. Esimerkiksi 1. heinäkuuta 2005 skannatun viidennen tiedoston nimi on 01070505.PDF. Väriä ja laatua voidaan muuttaa mieltymysten mukaan.

Laatu	Valittavat tiedostomuodot	Oletustiedostomuoto
M/V 200x100 dpi	TIFF/PDF	TIFF
M/V 200 dpi	TIFF/PDF	TIFF
Väri 150 dpi	JPEG/PDF	PDF
Väri 300 dpi	JPEG/PDF	PDF
Väri 600 dpi	JPEG/PDF	PDF



Voit valita oletustiedostomuodon mustavalkoisille tai värillisille tiedostoille. (Katso *Mustavalkoisen oletustiedostomuodon muuttaminen* sivulla 3-15 ja *Värillisen oletustiedostomuodon muuttaminen* sivulla 3-15.)

- 1 Aseta SmartMedia[®]-, CompactFlash[®]-, Memory Stick[®]-, Memory Stick Pro[™]-, SecureDigital[™]-, MultiMediaCard[™]- tai xD-Picture Card[™]-kortti laitteeseen.

 Poista mediakortti vasta sitten, kun **PhotoCapture** ei enää vilku. Muuten kortti tai kortille tallennettu tieto voi vahingoittua.

2 Aseta asiakirja.



3 Paina  (**Scan**).

4 Paina  tai  valitaksesi 8.Skan. korttiin.

Jos haluat muuttaa laatuasetusta, paina **Set** ja siirry vaiheeseen 5.

—**TAI**—

Käynnistä skannaus asetuksia muuttamatta painamalla **Mono Start** tai **Colour Start**.

5 Valitse haluamasi laatu painamalla  tai .

Jos haluat muuttaa tiedostotyyppiä, paina **Set** ja siirry vaiheeseen 6.

—**TAI**—



Käynnistä skannaus painamalla **Mono Start** tai **Colour Start**.



6 Valitse haluamasi tiedostotyyppi painamalla  tai .



Käynnistä skannaus painamalla **Mono Start** tai **Colour Start**.



Oletuslaadun muuttaminen

1 Paina **Menu**-näppäintä.

2 Valitse 2.Valokuvasiiep. painamalla  tai  -näppäintä.
Paina **Set**-näppäintä.

3 Valitse 8.Skan. korttiin painamalla  tai  -näppäintä.
Paina **Set**-näppäintä.









4 Valitse 1.Laatu painamalla  tai  -näppäintä.
Paina **Set**-näppäintä.

5 Valitse M/V 200x100 dpi, M/V 200 dpi, Väri 150 dpi, Väri 300 dpi tai Väri 600 dpi painamalla  tai  -näppäintä.









Paina **Set**-näppäintä.

6 Paina **Stop/Exit**-näppäintä.

Mustavalkoisen oletustiedostomuodon muuttaminen

- 1 Paina **Menu**-näppäintä.
- 2 Valitse 2.Valokuvasiiep. painamalla  tai  -näppäintä.
Paina **Set**-näppäintä.
- 3 Valitse 8.Skan. korttiin painamalla  tai  -näppäintä.
Paina **Set**-näppäintä.
- 4 Valitse 2.M/V tied.tyyp. painamalla  tai  -näppäintä.
Paina **Set**-näppäintä.
- 5 Valitse TIFF tai PDF painamalla  tai  -näppäintä.
Paina **Set**-näppäintä.
- 6 Paina **Stop/Exit**-näppäintä.

Värillisen oletustiedostomuodon muuttaminen

- 1 Paina **Menu**-näppäintä.
- 2 Valitse 2.Valokuvasiiep. painamalla  tai  -näppäintä.
Paina **Set**-näppäintä.
- 3 Valitse 8.Skan. korttiin painamalla  tai  -näppäintä.
Paina **Set**-näppäintä.
- 4 Valitse 3.Väri tie.tyyp.  tai  -näppäintä.
Paina **Set**-näppäintä.
- 5 Valitse PDF tai JPEG painamalla  tai  -näppäintä.
Paina **Set**-näppäintä.
- 6 Paina **Stop/Exit**-näppäintä.

Virheviestien ymmärtäminen

Tutustumalla PhotoCapture Center™ -toiminnon virheisiin helpotat virheiden tunnistamista ja korjausta.

Kun näyttöön tulee virheviesti, laite ilmoittaa siitä äänimerkillä.

Virheel. kortti—Tämä viesti tulee näyttöön, jos asetat korttipaikkaan virheellisen tai alustamattoman mediakortin tai jos korttipaikassa on ilmennyt ongelmia. Selvitä virheviesti poistamalla mediakortti korttipaikasta.

Ei tiedostoja—Tämä viesti tulee näyttöön, jos yrität käyttää korttipaikkaan asetettua muistikorttia, jolla ei ole .JPG-tiedostoa.

Muisti täynnä—Tämä viesti tulee näyttöön, jos työstämäsi kuvat ylittävät laitteen muistikapasiteetin.

PhotoCapture Center™ -toiminnon käyttäminen tietokoneelta

Pääset käsiksi laitteen korttipaikkaan asetettua mediakorttia tietokoneella.

(Windows®-käyttäjät: katso lisätietoja CD-ROM-levyllä toimitettavan Ohjelmiston käyttöoppaan kohdasta *PhotoCapture Center™* sivulla 7-1. Macintosh®-käyttäjät: katso lisätietoja CD-ROM-levyllä toimitettavan Ohjelmiston käyttöoppaan kohdasta *PhotoCapture Center™* sivulla 12-2.)

4 Ohjelmisto- ja verkkotoiminnot

CD-ROM-levyllä toimitettava käyttöopas sisältää ohjelmiston käyttöoppaan sekä verkkokäyttäjän oppaan, joiden toimintoja käytetään, kun laite on kytketty tietokoneeseen (esimerkiksi tulostus ja skannaus).

- Tulostus
(Windows®: katso lisätietoja CD-ROM-levyllä olevan Ohjelmiston käyttöoppaan luvusta 1.)
(Macintosh®: katso lisätietoja CD-ROM-levyllä olevan Ohjelmiston käyttöoppaan luvusta 8.)
- Skannaus
(Windows®: katso lisätietoja CD-ROM-levyllä olevan Ohjelmiston käyttöoppaan luvusta 2.)
(Macintosh®: katso lisätietoja CD-ROM-levyllä olevan Ohjelmiston käyttöoppaan luvusta 9.)
- ControlCenter2
(Windows®: katso lisätietoja CD-ROM-levyllä olevan Ohjelmiston käyttöoppaan luvusta 3.)
(Macintosh®: katso lisätietoja CD-ROM-levyllä olevan Ohjelmiston käyttöoppaan luvusta 10.)
- Verkkoskannaus (vain DCP-315CN ja DCP-340CW)
(Windows®: katso lisätietoja CD-ROM-levyllä olevan Ohjelmiston käyttöoppaan luvusta 4.)
(Macintosh®: katso lisätietoja CD-ROM-levyllä olevan Ohjelmiston käyttöoppaan luvusta 11.)
- PhotoCapture Center™
(Windows®: katso lisätietoja CD-ROM-levyllä olevan Ohjelmiston käyttöoppaan luvusta 7.)
(Macintosh®: katso lisätietoja CD-ROM-levyllä olevan Ohjelmiston käyttöoppaan luvusta 12.)
- Verkkotulostus (vain DCP-315CN ja DCP-340CW)
(Windows®: katso lisätietoja CD-ROM-levyllä toimitettavasta verkkokäyttäjän oppaasta).
(Macintosh®: katso lisätietoja CD-ROM-levyllä toimitettavasta verkkokäyttäjän oppaasta).



Katso *Käyttöoppaan käyttäminen* sivulla vii.

5 Tärkeitä tietoja

Turvaohjeita

Turvallisen toiminnan varmistamiseksi laitteen mukana toimitettu kolmijohtiminen pistoke pitää kytkeä ainoastaan maadoitettuun kolmijohtimiseen pistorasiaan.

Vaikka laite toimii kunnolla, se ei välttämättä ole merkki siitä, että pistorasia on maadoitettu ja että asennus on täysin turvallinen. Jos epäilet, että pistorasiaa ei ole maadoitettu oikein, ota oman turvallisuutesi vuoksi yhteyttä pätevään sähköasentajaan.

Lähiverkkoliitäntä (LAN) (vain DCP-315CN ja DCP-340CW)

! Huomautus

Älä liitä laitetta lähiverkkoliitäntään, johon kohdistuu ylijännitteitä.

Kansainvälinen ENERGY STAR® -merkintä

Kansainvälisen ENERGY STAR® -ohjelman tarkoitus on edistää energiaa säästävien toimistolaitteiden kehittelyä ja yleistymistä.

Brother Industries, Ltd. takaa ENERGY STAR® -kumppanina, että tämä tuote täyttää ENERGY STAR® -energiansäästöohjelman vaatimukset.





(Vain Euroopan unionissa)

Laitteessa on ylhäällä kuvattu kierrätysmerkki. Merkki tarkoittaa, että laite pitää hävittää käyttökänsä lopussa erityisessä keräyspisteessä eikä sitä saa hävittää normaalin lajittelemattoman talousjätteen seassa. Tämä parantaa meidän kaikkien ympäristöä.

Tärkeitä turvaohjeita

- 1** Lue nämä ohjeet huolellisesti.
- 2** Säilytä ne myöhempää käyttöä varten.
- 3** Noudata kaikkia laitteeseen merkittyjä varoituksia ja ohjeita.
- 4** Irrota laite sähköpistorasiasta, ennen kuin ryhdyt puhdistamaan sitä. Älä käytä nestemäisiä tai aerosolipuhdistusaineita. Puhdista kostealla rievulla.
- 5** Älä käytä laitetta veden lähistöllä.
- 6** Älä aseta laitetta epävakaan tason, telineen tai pöydän päälle. Laitteen putoaminen saattaa aiheuttaa laitteelle vakavia vaurioita.
- 7** Laitteen kotelossa ja takana tai alla olevat aukot ovat ilmastointia varten. Jotta laite toimisi asianmukaisesti ja jotta se ei kuumenisi liikaa, älä tuki tai peitä näitä aukkoja. Älä koskaan laita laitetta sängyn, sohvan, maton tai muun vastaavan päälle, sillä tällöin aukot tukkeutuvat. Älä aseta laitetta minkäänlaisen lämmittimen viereen tai päälle. Laitetta ei tulisi koskaan asettaa kiinteään laitteiston sisään, ellei se ole asianmukaisesti ilmastoitu.
- 8** Tämä laite tulee liittää ainoastaan siinä olevassa tarrassa

mainittuun virtalähteeseen. Jos et ole varma käytössä olevasta verkkojännitteestä, ota yhteyttä laitteen edustajaan tai paikalliseen sähkölaitokseen.

Käytä ainoastaan tämän laitteen mukana toimitettua virtajohtoa.

- 9** Tässä laitteessa on maadoitettu pistoke, jossa on 3 johdinta. Pistoke sopii ainoastaan maadoitettuun pistorasiaan. Tämä on turvallisuusominaisuus. Jos pistoke ei sovi sähköpistorasiaan, pyydä sähköasentajaa tekemään tarvittavat muutokset. Älä mitätöi maadoitetun pistokkeen tarkoitusta.
- 10** Älä laita mitään virtajohdon päälle. Älä aseta laitetta sellaiseen paikkaan, missä ohikulkijat saattavat astua johdon päälle.
- 11** Älä aseta laitteen eteen mitään sellaista, mikä voi tukkia tulostuksen. Älä aseta mitään tulosteiden tielle.
- 12** Älä koske paperiin, kun laite tulostaa. Odota, kunnes sivu on tulostunut täysin.
- 13** Irrota laite sähköverkosta ja ota yhteyttä pätevään korjaajaan seuraavissa tilanteissa:
 - Jos virtajohto on vahingoittunut tai kulunut.
 - Jos laitteeseen on läikkynyt nestettä.
 - Jos laite on ollut sateessa tai siihen on joutunut vettä.
 - Jos laite ei toimi kunnolla, vaikka sitä käytetään annettujen ohjeiden mukaisesti. Suorita ainoastaan käyttöohjeissa annettuja säätöjä. Muiden osien väärin suoritettavat säädöt saattavat vahingoittaa laitetta, jolloin pätevä korjaaja joutuu usein tekemään suuria korjauksia, jotta laite toimisi normaalisti.
 - Jos laite on pudonnut tai kotelo vahingoittunut.
 - Jos laitteen toiminnassa on selvä muutos, mikä viittaa huollon tarpeeseen.
- 14** Tuotteen suojaamiseksi ylijännitteeltä suosittelemme ylijännitesuojan käyttöä.

Tavaramerkit

Brother-logo on Brother Industries Ltd:n rekisteröity tavaramerkki.

Brother on Brother Industries Ltd:n rekisteröity tavaramerkki.

Multi-Function Link on Brother International Corporationin rekisteröity tavaramerkki.

© 2005 Brother Industries Ltd. Kaikki oikeudet pidätetään.

Windows ja Microsoft ovat Microsoftin rekisteröityjä tavaramerkkejä Yhdysvalloissa ja muissa maissa.

Macintosh ja TrueType ovat Apple Computer, Inc:n rekisteröityjä tavaramerkkejä.

PaperPort ja OmniPage OCR ovat ScanSoft, Inc:n rekisteröityjä tavaramerkkejä.

Presto! PageManager on NewSoft Technology Corporationin rekisteröity tavaramerkki.

Microdrive on International Business Machine Corporationin tavaramerkki.

SmartMedia on Toshiba Corporationin rekisteröity tavaramerkki.

CompactFlash on SanDisk Corporationin rekisteröity tavaramerkki.

Memory Stick Pro, Memory Stick Pro Duo, Memory Stick on Sony Corporationin rekisteröity tavaramerkki.

SecureDigital on Matsushita Electric Industrial Co.Ltd.:n, San Disk Corporationin ja Toshiba Corporationin tavaramerkki. miniSD on SD Associationin tavaramerkki.

MultiMediaCard on Infineon Technologiesin tavaramerkki ja MultiMediaCard-korttien standardoinnista vastaavan MMCA-järjestön alainen.

xD-Picture Card on Fuji Photo Film Co. Ltd:n, Olympus Optical Co. Ltd:n ja Toshiba Corporationin tavaramerkki.

Memory Stick Duo ja MagicGate ovat Sony Corporationin tavaramerkkejä.

BROADCOM, SecureEasySetup ja SecureEasySetupin logo ovat Broadcom Corporationin tavaramerkkejä tai rekisteröityjä tavaramerkkejä Yhdysvalloissa ja/tai muissa maissa.

Jokaisella yhtiöllä, jonka ohjelmiston nimi on mainittu tässä käyttöoppaassa, on erityinen ohjelmia koskeva ohjelmistosopimus.

Kaikki muut tässä käyttöoppaassa, ohjelmiston käyttöoppaassa ja verkkokäyttäjän oppaassa (vain DCP-315CN ja DCP-340CW) mainitut tuotemerkit ja tuotenimet ovat omistajiensa rekisteröityjä tavaramerkkejä.

6 Vianetsintä ja kunnossapito

Vianetsintä

Virheviestit

Pitkälle kehitellyissä toimistolaitteissa esiintyy virheitä silloin tällöin. Laitte pystyy yleensä tunnistamaan ongelman ja näyttää virheviestin. Alla olevassa taulukossa on selitetty useimmin esiintyvät virheviestit. Voit selvittää useimmat ongelmat itse. Jos tarvitset lisäapua, Brother Solutions Center sisältää uusimmat usein esitetyt kysymykset ja vianetsintäohjeet.

Vieraile sivustossamme <http://solutions.brother.com>.

VIRHEVIESTIT		
VIRHEVIESTI	SYY	TOIMENPIDE
Alh. lämpötila	Tulostuspäiden lämpötila on liian alhainen.	Anna laitteen lämmetä.
Dataa jäljellä	Tulostustiedot jäävät laitteen muistiin.	Aloita tulostaminen uudelleen tietokoneelta.
	Tulostustiedot jäävät laitteen muistiin. USB-kaapeli irrotettiin, kun tietokone lähetti tietoa laitteeseen.	Paina Stop/Exit . Laitte peruuttaa tehtävän ja poistaa tulostuspaperin.
Ei tiedostoja	Korttipaikkaan asetetulla mediakortilla ei ole .JPG-tiedostoa.	Aseta oikea mediakortti laitteeseen.
Ei väriksasettia	Väriksasetti on asennettu väärin.	Irrota väriksasetti ja aseta se huolellisesti paikalleen. (Katso <i>Väriksasettien vaihtaminen</i> sivulla 6-23.)
Kansi auki	Valotustason kansi ei ole suljettu kokonaan.	Nosta valotustason kansi ja sulje se uudelleen.
Korkea lämpötila	Tulostuspäiden lämpötila on liian korkea.	Anna laitteen jäähtyä.
Muisti täynnä	Laitteen muisti on täynnä.	(Kopiointi käynnissä) Paina Stop/Exit ja odota muiden käynnissä olevien toimintojen päättymistä. Yritä sitten uudelleen.
Paperi juuttui	Paperi on juuttunut laitteen sisälle.	Katso <i>Paperi on juuttunut paperikasetin sisälle</i> sivulla 6-4 Katso <i>Paperi on juuttunut laitteen sisälle</i> sivulla 6-5.
Tark. asiakirja (vain DCP-120C ja DCP-340CW)	Asiakirja asetettiin tai syötettiin väärin, tai arkinsyöttölaitteeseen asetettu asiakirja oli liian pitkä.	Katso <i>Arkinsyöttölaitteen käyttö (vain DCP-120C ja DCP-340CW)</i> sivulla 1-5.
	Asiakirja on juuttunut laitteeseen.	Katso <i>Asiakirja on juuttunut (vain DCP-120C ja DCP-340CW)</i> sivulla 6-3.

VIRHEVIESTIT		
VIRHEVIESTI	SYY	TOIMENPIDE
Tarkista paperi	Laitteessa ei ole paperia.	Lisää paperia ja paina sitten Mono Start tai Colour Start .
	Tulostuspaperi on juuttunut laitteeseen.	Katso <i>Paperi on juuttunut paperikasetin sisälle</i> sivulla 6-4 Katso <i>Paperi on juuttunut laitteen sisälle</i> sivulla 6-5.
Vaihto ei toimi Puhd. ei toimi Alustus ei toimi Tulost. ei toimi Skann. ei toimi	Laitteessa on vika. — TAI — Laitteessa on vieras esine, esimerkiksi klemmari tai revennyt paperi.	Avaa skannerin kansi ja poista vieraat esineet laitteen sisältä. Jollei virheviesti häviä, irrota laite sähköverkosta useiksi minuuteiksi ja kytke sen jälkeen uudelleen.
Virheel. kortti	Mediakortti on viallinen tai virheellisesti alustettu tai korttipaikassa on häiriö.	Aseta korttipaikkaan uusi mediakortti, jonka tiedät toimivan.
XX pian loppu	Yksi tai useampi värikasetti on tyhjä.	Tilaa uusi värikasetti.
XX väri loppu	Yksi tai useampi värikasetti on tyhjä. Laitte keskeyttää kaikki tulostustehtävät.	Vaihda värikasetit. (Katso <i>Värikasettien vaihtaminen</i> sivulla 6-23.)

Asiakirja on juuttunut (vain DCP-120C ja DCP-340CW)

Jos asiakirja on juuttunut, noudata seuraavia ohjeita.

Asiakirja on juuttunut syöttölaitteen yläosaan

- 1 Poista arkinsyöttölaitteesta paperi, joka ei ole juuttunut kiinni.
- 2 Avaa arkinsyöttölaitteen kansi.
- 3 Vedä juuttunut asiakirja ulos oikealle tai vasemmalle.

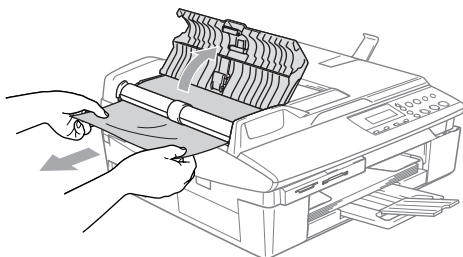

- 4 Sulje arkinsyöttölaitteen kansi.

Paina **Stop/Exit**.



Sulje syöttölaitteen kansi kunnolla painamalla kantta kevyesti keskeltä, jotta vältetään uusilta paperitukoksilta.

Asiakirja on juuttunut syöttölaitteen sisälle

- 1 Poista arkinsyöttölaitteesta paperi, joka ei ole juuttunut kiinni.
- 2 Nosta valotustason kansi ylös.
- 3 Vedä juuttunut asiakirja ulos vasemmalle.

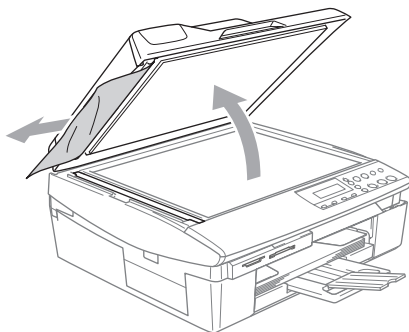

- 4 Laske valotustason kansi alas.

Paina **Stop/Exit**.

Tulostin on tukossa tai paperi on juuttunut

Poista paperi seuraavasti:

Poista virhe avaamalla ja sulkemalla skannerin kansi.

Paperi on juuttunut paperikasetin sisälle

1 Irrota paperikasetti laitteesta.

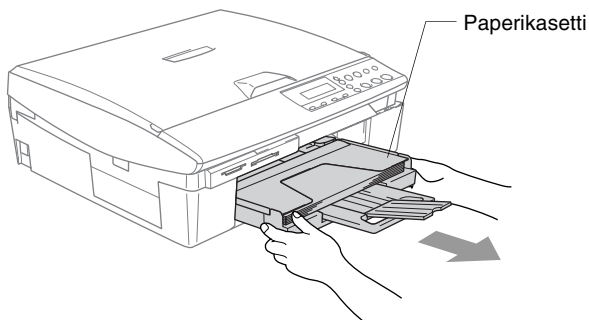

2 Irrota juuttunut paperi vetämällä sitä.

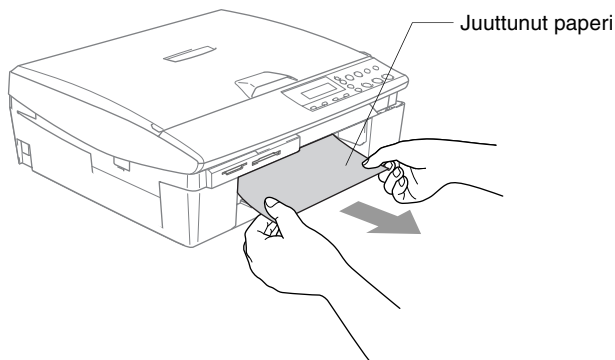

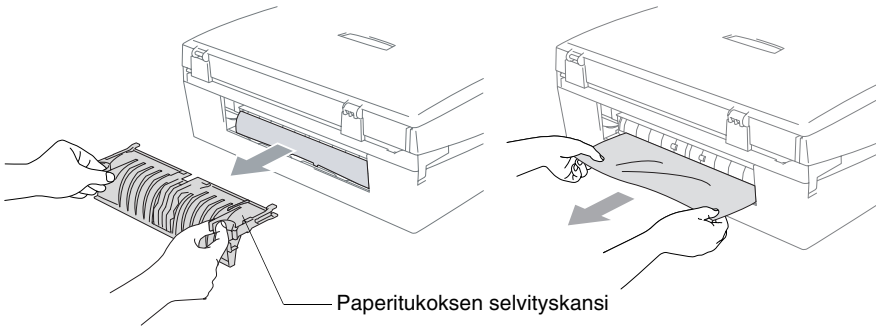

Paperi on juuttunut laitteen sisälle

- 1 Poista paperitukosten selvittämiseen tarkoitettu kansi. Vedä juuttunut paperi ulos laitteesta.

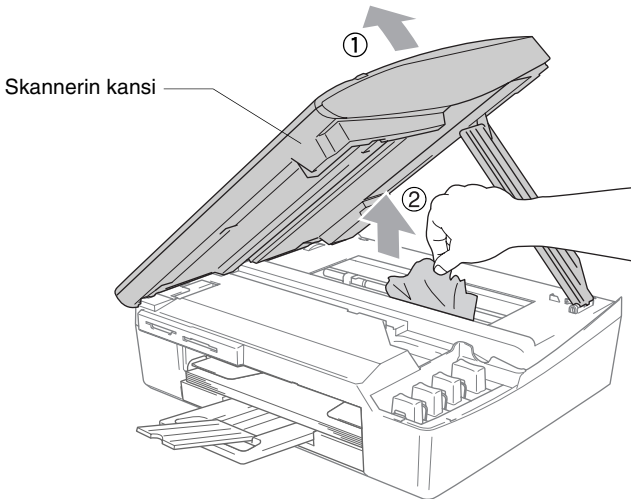

- 2 Laita paperitukosten selvittämiseen tarkoitettu kansi takaisin paikalleen.
- 3 Jollet pysty vetämään tukkeutunutta paperia ulos, nosta skannerin kanta laitteen oikealta sivulta, kunnes se lukittuu vakaasti yläasentoon.
- 4 Poista juuttunut paperi.



 Jos paperi on juuttunut tulostuspään alle, irrota laite verkkovirrasta, siirrä tulostuspäätä ja irrota paperi.

- 5** Nosta skannerin kantta, niin salpa vapautuu. Työnnä varovasti skannerin kannen tukea ja sulje kansi.

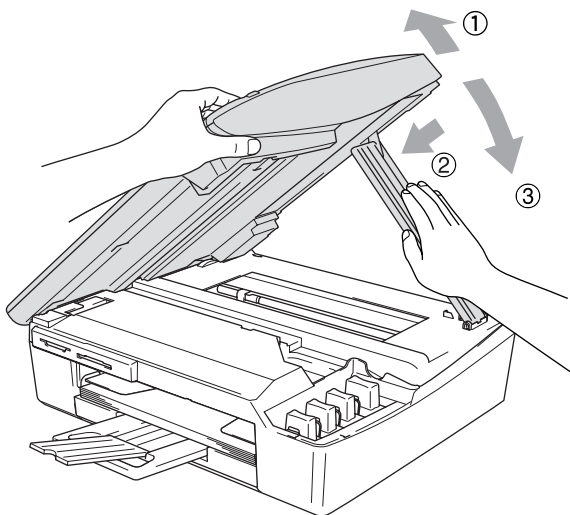

Ongelmia laitteen toiminnassa

Jos laitteessa tuntuu olevan vikaa, tarkista seuraavat seikat ja seuraa vianetsintäohjeita.

Brother Solutions Center -sivusto sisältää uusimmat usein esitetetyt kysymykset ja vianetsintäohjeet.

Vieraile sivustossamme <http://solutions.brother.com>.

ONGELMA	TOIMENPITEET
Tulostusongelmat	
Ei tulosta	Tarkista sekä laitteen että tietokoneen liitäntäkaapeli tai langaton yhteys (vain DCP-340CW).
	Yksi tai useampi värikasetti on tyhjä. (Katso <i>Värikasettien vaihtaminen</i> sivulla 6-23.)
	Tarkista, näkyykö näytöllä virheviesti. (Katso <i>Virheviestit</i> sivulla 6-1.)
Huono tulostuslaatu	Tarkista tulostuslaatu. (Katso <i>Tarkista tulostuslaatu</i> sivulla 6-13.)
	Varmista, että tulostinohjaimen ja paperityypin asetukset vastaavat käyttämäsi paperityyppiä. (Windows®-käyttäjät: katso lisätietoja CD-ROM-levyllä olevan Ohjelmiston käyttöoppaan kohdasta <i>Tulostusmateriaali</i> sivulla 1-6. Macintosh®-käyttäjät: katso lisätietoja CD-ROM-levyllä toimitettavan ohjelmiston käyttöoppaan kohdasta <i>Tulostusmateriaali</i> sivulla 8-3.)
	Varmista, että värikasetit ovat tuoreita. Kasetit säilyvät tuoreina korkeintaan kaksi vuotta, jos ne pidetään alkuperäispakkauksissaan. Tämän jälkeen muste voi paakkuuntua. Kasetin viimeinen käyttöpäivä on painettu pakkaukseen.
	Pyri käyttämään suositeltuja paperilaatuja. (Katso <i>Tietoja paperista</i> sivulla 1-8.)
	Laitteen suosituslämpötila on 20–33 °C.
Tekstissä tai kuvissa on valkoisia vaakasuoria raitoja.	Puhdista tulostuspää. (Katso <i>Tulostuspään puhdistaminen</i> sivulla 6-12.)
	Pyri käyttämään suositeltuja paperilaatuja. (Katso <i>Tietoja paperista</i> sivulla 1-8.)
	Jos tavallisella paperilla on poikkiraitoja, käytä 'Enhanced Normal Printing' (Parannettu tavallinen tulostus) -asetusta. Tietyillä paperityypeillä ilmenevät raidat häviävät. Napsauta tulostinohjaimen Basic-välilehdellä olevaa Settings (Asetukset) -kohtaa ja valitse Enhanced Normal Printing (Parannettu tavallinen tulostus). Jos poikkiraidat eivät häviä, valitse tulostusmateriaaliksi (Media Type) tulostinohjaimen Basic-välilehdeltä Slow Drying Paper (Hitaasti kuivuva paperi).
Laite tulostaa tyhjiä sivuja.	Puhdista tulostuspää. (Katso <i>Tulostuspään puhdistaminen</i> sivulla 6-12.)
Merkit ja rivit menevät päällekkäin.	Tarkista tulostuksen kohdistus. (Katso <i>Tarkista tulostuksen kohdistus</i> sivulla 6-15.)
Tulostettu teksti tai kuva on vinossa.	Varmista, että paperi on asetettu oikein paperikasettiin ja että paperiohjain ja takareunan ohjain on säädetty oikein. (Katso <i>Paperin ja kirjekuorien asettaminen</i> sivulla 1-13.)







ONGELMA	TOIMENPITEET
Mustetahra tulostetun sivun yläosan keskellä.	Varmista, että paperi ei ole liian paksu tai käpristynyt. (Katso <i>Tietoja paperista</i> sivulla 1-8.)
Tuloste näyttää likaiselta tai muste näyttää valuvan.	Varmista, että käytät suositeltua paperia. (Katso <i>Tietoja paperista</i> sivulla 1-8.) Älä käsittele paperia, ennen kuin muste on kuivunut.
Tahroja arkin kääntöpuolella tai sivun alareunassa.	Varmista, että mustetta ei ole roiskunut tulostustasolle. (Katso <i>Tulostustason puhdistaminen</i> sivulla 6-21.) Varmista, että käytät paperituen läppää. (Katso <i>Paperin ja kirjekuorien asettaminen</i> sivulla 1-13.)
Tulosteessa on voimakkaita viivoja.	Valitse Reverse Order (Käänteinen tulostusjärjestys) tulostinohjaimen Basic-välilehdellä.
Tulosteet ovat rypyisiä.	Napsauta tulostinohjaimen Basic-välilehdellä olevaa Settings (Asetukset) -kohtaa ja poista rasti valintaruudusta Bi-Directional Printing (Kaksisuuntainen tulostus).
2 in 1- tai 4 in 1 -tulostus ei onnistu.	Tarkista, että sovelluksessa ja tulostinohjaimessa on sama paperin kokoasetus.
Tulostusnopeus on liian hidas.	Tulostinohjaimen asetuksen muuttaminen voi nopeuttaa tulostusta. Suurin erottelutarkkuus vaatii enemmän aikaa tietojen käsittelyyn, siirtoon ja tulostamiseen. Kokeile Basic-välilehden muita laatuasetuksia. Napsauta myös Settings (Asetukset) -kohdasta ja varmista, ettei Colour Enhancement (Väritasapaino) -kohtaa ole valittu. Reunaton tulostus on hitaampaa kuin tavallinen. Jos haluat nopeuttaa tulostusta, kytke reunaton tulostus pois. (Windows®: katso lisätietoja CD-ROM-levyllä toimitettavan Ohjelmiston käyttöoppaan <i>Perus-välilehti</i> sivulla 1-5. Macintosh®: katso lisätietoja CD-ROM-levyllä toimitettavan Ohjelmiston käyttöoppaan kohdasta <i>Sivun asetukset</i> sivulla 8-7.)
Väritasapaino ei toimi oikein.	Jos sovellusohjelma huomaa, että kuva ei ole kokonaan värillinen (esim. 256 väriä), väritasapaino ei toimi. Käytä vähintään 24-bittisiä väritietoja väritasapainon kanssa.
Laite syöttää useita sivuja kerrallaan	Varmista, että paperikasetissa on paperia ja että se on asetettu sinne oikein. (Katso <i>Paperin ja kirjekuorien asettaminen</i> sivulla 1-13.) Varmista, ettei paperikasetissa ole samaan aikaan useampaa kuin kahta eri paperityyppiä.
Tulostettujen sivujen pino on epäsiisti.	Varmista, että käytät asiakirjojen paperituen läppää. (Katso <i>Paperin ja kirjekuorien asettaminen</i> sivulla 1-13.)
Tulostus ei onnistu Paint Brush -ohjelmassa.	Kokeile näytön väriasetuksella 256 väriä.
Tulostus ei onnistu Adobe Illustrator -ohjelmassa.	Kokeile tulostuksen erottelutarkkuuden pienentämistä.
Kopiointiongelmat	
Huono kopiointijälki, kun käytetään arkinsyöttölaitetta. (vain DCP-120C ja DCP-340CW)	Yritä kopioida valotustasolta. (Katso <i>Valotustason käyttäminen</i> sivulla 1-7.)
Kopioissa näkyy pystysuuntaisia raitoja.	Kopioissa voi joskus näkyä pystysuuntaisia raitoja. Puhdista valotustaso. (Katso <i>Valotustason puhdistaminen</i> sivulla 6-20.)
Skannerin ongelmia	
Huono skannausjälki, kun käytetään arkinsyöttölaitetta. (vain DCP-120C ja DCP-340CW)	Yritä kopioida valotustasolta. (Katso <i>Valotustason käyttäminen</i> sivulla 1-7.)
TWAIN/WIA-virheitä ilmenee skannatessa.	Varmista, että Brother TWAIN/WIA-ohjain on valittu ensisijaiseksi lähteeksi. Valitse PaperPort®-ohjelman File (Tiedosto) -valikosta Scan (Skannaa) ja valitse Brother TWAIN/WIA -ohjain.

ONGELMA	TOIMENPITEET
Ohjelmisto-ongelmia	
Ohjelmiston asentaminen tai tulostaminen ei onnistu.	Käynnistä CD-ROM-levyllä oleva Korjaa MFL-Pro Suite -ohjelma. Ohjelma korjaa ohjelmiston ja asentaa sen uudelleen.
Laite varattu	Varmista, että laitteen näytössä ei ole virheviestiä.
PhotoCapture Center™ -ohjelman ongelmia	
Siirrettävä levy ei toimi oikein.	<p>a) Oletko asentanut Windows® 2000 -päivityksen? Jos et ole, toimi seuraavasti:</p> <ol style="list-style-type: none"> 1. Irrota USB-kaapeli. 2. Asenna Windows® 2000-päivitys. Asennusohjeet saat Pika-asennusoppaasta. Tietokone käynnistyy uudelleen automaattisesti asennuksen jälkeen. 3. Odota käynnistämisen jälkeen noin minuutti ja kytke sitten USB-kaapeli. <p>b) Poista mediakortti ja aseta se takaisin paikalleen.</p> <p>c) Jos olet kokeillut Eject-komentoa Windows®-käyttöjärjestelmästä, poista mediakortti, ennen kuin suoritat muita toimintoja.</p> <p>d) Jos virheviesti tulee näyttöön, kun yrität poistaa mediakorttia, korttia luetaan tai sille kirjoitetaan parhaillaan. Odota hetki ja yritä sitten uudelleen.</p> <p>e) Jos mikään yllä mainituista ei toimi, sammuta tietokone ja laite ja käynnistä ne uudelleen. (Laite sammutetaan irrottamalla sähköjohto.)</p>
Ei yhteyttä siirrettävään levyyn työpöydän kuvakkeesta.	Varmista, että mediakortti on paikallaan korttipaikassaan.
Verkon ongelmat (vain DCP-315CN ja DCP-340CW)	
Verkkoskanuus ei toimi.	(Vain Windows-käyttäjät) Tietokoneen palomuurin asetukset on saatettu määrittää niin, että ne estävät tarvittavan verkkoyhteyden.
PC-Fax-verkkotoiminnon vastaanotto ei toimi.	<p>Määritä palomuurin asetukset seuraavien ohjeiden mukaisesti. Jos käytät jotain muuta kuin alla mainittuja palomuuriohjelmia, katso ohjeet ohjelman käyttöoppaasta tai ota yhteys ohjelmiston valmistajaan.</p> <p><Windows® XP SP2 -käyttäjät.></p> <ol style="list-style-type: none"> 1. Napsauta 'Käynnistä', 'Asetukset', 'Ohjauspaneeli' ja sitten 'Windows palomuuuri'. Varmista, että Windows palomuurin 'Yleiset'-välilehden asetuksena on 'Käytössä'. 2. Napsauta 'Poikkeukset'-välilehteä ja 'Lisää portti'-näppäintä. 3. Anna joku nimi, portin numero (54295 verkkoskannaukselle ja 54926 PC-Fax-verkkotoiminnon vastaanotolle) ja valitse 'UDP' ja napsauta 'OK'. 4. Varmista, että uusi asetus on lisätty luetteloon ja valittu, ja napsauta sitten 'OK'. <p>Windows® XP SP1 -käyttäjää kehoitetaan katsomaan ohjeet Brother Solutions Centerin web-sivustosta.</p>
Tietokone ei löydä laitetta.	<p><Windows®-käyttäjät></p> <p>Tietokoneen palomuurin asetukset on saatettu määrittää niin, että ne estävät tarvittavan verkkoyhteyden. Katso yksityiskohtaiset ohjeet yläpuolelta.</p> <p><Macintosh®-käyttäjät></p> <p>Valitse laite uudelleen DeviceSelector (Laitevalinta) -ikkunassa, jonka sijaintipaikka on Macintosh HD/Kirjasto/Printers/Brother/Utilities, tai tila 1 ControlCenter2-ohjelmistossa.</p>

ONGELMA	TOIMENPITEET
Tulostus verkossa ei onnistu.	<p>Varmista, että laitteeseen on kytketty virta ja että laite on Online- ja Valmis-tilassa. Tulosta verkkoasetusten luettelo ja tarkista nykyiset verkkoasetukset. (Katso <i>Raporttien tulostaminen</i> sivulla L-1.)</p> <p>Tarkista, että kaapelointi ja verkkoyhteydet ovat kunnossa liittämällä verkkokaapeli uudestaan keskittimeen. Mikäli mahdollista, kokeile laitteen liittämistä keskittimen eri porttiin eri johdon avulla.</p> <p>Jos yhteydet ovat kunnossa, laitteen näytössä näkyy kahden sekunnin ajan viesti LAN aktiivinen.</p> <p>(vain DCP-340CW)</p> <p>(Jos käytät langatonta yhteyttä tai verkon kanssa on hankaluuksia, katso lisätietoja CD-ROM-levyllä olevasta Verkkokäyttäjän oppaasta.)</p>
Muita ongelmia	
Nestekidenäytössä väärä kieli	Katso <i>Näytön kielen vaihtaminen</i> sivulla 6-11.
Nestekidenäyttö ei näy selvästi	Säädä kontrastia. (Katso <i>Nestekidenäytön näkyvyyden parantaminen</i> sivulla 6-11.)







Näytön kielen vaihtaminen

Voit muuttaa nestekidenäytön kieliasetuksia.

- 1 Paina **Menu**.
- 2 Valitse 0.Perusasetukset painamalla  tai .
Paina **Set**.
- 3 Valitse 0.Kielivalinta painamalla  tai .
Paina **Set**.
- 4 Valitse haluamasi kieli painamalla  tai .
Paina **Set**.
- 5 Paina **Stop/Exit**.







Nestekidenäytön näkyvyyden parantaminen

Voit parantaa näytön tarkkuutta ja eloisuutta säätämällä kontrastia. Jos näytön teksti ei erotu kunnolla, kontrastia kannattaa parantaa.

- 1 Paina **Menu**.
- 2 Valitse 0.Perusasetukset painamalla  tai .
Paina **Set**.
- 3 Valitse 2.LCD-kontrasti painamalla  tai .
Paina **Set**.
- 4 Valitse Tumma (tai Vaalea) painamalla  tai .
Paina **Set**.
- 5 Paina **Stop/Exit**.

Äänimerkin äänenvoimakkuuden asetus

Äänimerkin äänenvoimakkuutta voidaan muuttaa. Oletusasetus (tehdasasetus) on Hiljaa. Jos äänimerkki on päällä, laitteesta kuuluu merkkiäni, kun painetaan jotain näppäintä tai tehdään virhe.

- 1 Paina **Menu**.
- 2 Valitse 0.Perusasetukset painamalla  tai .
Paina **Set**.
- 3 Valitse 3.Äänen voimakk. painamalla  tai .
Paina **Set**.
- 4 Valitse haluamasi asetus painamalla  tai .
(Hiljaa, Normaali, Kovaa tai Ei)
Paina **Set**.
- 5 Paina **Stop/Exit**.

Tulostuslaadun parantaminen

Tulostuspään puhdistaminen

Hyvän laadun säilyttämiseksi laite puhdistaa tulostuspään ajoittain. Voit tarvittaessa käynnistää tulostuspään puhdistuksen myös manuaalisesti.

Puhdista tulostuspää ja värikasetit, jos laite tulostaa vaakasuoran viivan tekstiin tai kuviin. Voit puhdistaa kerrallaan joko mustan värin, kolme muuta väriä (syaani, keltainen, magenta) tai kaikki neljä.

Tulostuspään puhdistaminen kuluttaa mustetta. Mustetta kuluu turhaan, jos puhdistat laitteen liian usein.



Huomautus

ÄLÄ KOSKETA tulostuspäätä. Koskettaminen saattaa vahingoittaa tulostuspäätä pysyvästi ja mitätöidä tulostuspään takuun.

1 Paina  (**Ink Management**).

2 Valitse **Puhdistus** painamalla  tai .

Paina **Set**.

3 Valitse **Musta, Väri** tai **Kaikki** painamalla  tai .

Paina **Set**.





Laite puhdistaa tulostuspään. Kun puhdistus on suoritettu loppuun, laite palaa takaisin valmiustilaan automaattisesti.



Jos olet puhdistanut tulostuspään vähintään viisi kertaa eikä tulostus ole parantunut, pyydä huoltoapua Brother-jälleenmyyjältä.

Tarkista tulostuslaatu

Jos tulosteen värit ja tekstit ovat hailakkaat. Selvitä tilanne tulostamalla laaduntarkastussivu ja tarkastamalla siitä suutinten tilasta kertova kuvio.

- 1 Paina  (**Ink Management**).
- 2 Valitse **Testitulostus** painamalla  tai .
- 3 Valitse **Tulostuslaatu** painamalla  tai .
- 4 Paina **Colour Start**.
- 5 Noudata sivulla annettuja ohjeita ja tarkista laatu.

Väripalkkitestit

Näyttöön tulee viesti:

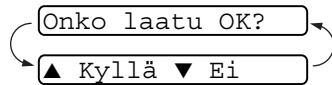

- 6 Tarkista sivulta neljän väripalkin laatu (Musta/väri)
- 7 Jos kaikki viivat ovat selkeitä ja näkyvissä, paina  (**Kyllä**) ja siirry vaiheeseen 10.

—**TAI**—

Jos kuvasta puuttuu lyhyitä viivoja kuten alla, paina  (**Ei**).

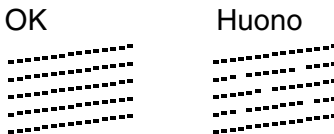

Näytössä kysytään, onko mustan ja jokaisen värin tulostuksen laatu hyvä.

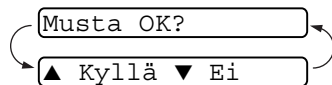

- 8 Paina  (Ei) mustan tai niiden värin kohdalla, joissa ilmenee ongelmia.

Näyttöön tulee viesti:

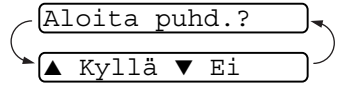

Paina  (Kyllä). Laite puhdistaa tulostuspään.

- 9 Kun puhdistus on suoritettu loppuun, paina **Colour Start**. Laite tulostaa tulostuksen laaduntarkastussivun uudelleen. Palaa sitten vaiheeseen 5.

10 Paina **Stop/Exit**.

Jos tulostuksen tarkistussivusta puuttuu vieläkin mustetta, toista puhdistus ja testitulostus ainakin viisi kertaa. Jos mustetta puuttuu edelleenkin viidennen puhdistuksen ja testitulostuksen jälkeen, vaihda tukkeutuneen värin värikasetti uuteen. (Värikasetti on saattanut olla laitteessa yli kuusi kuukautta tai pakkaukseen merkitty viimeinen käyttöpäivä on kulunut umpeen. Yksi syy voi olla, että mustetta ei ole säilytetty oikein ennen käyttöä.)

Tulosta uusi tulostuksen laaduntarkistussivu värikasetin vaihtamisen jälkeen. Jos ongelma esiintyy edelleen, toista puhdistus ja testitulostus uudella värikasetilla vähintään viisi kertaa. Jos mustetta puuttuu edelleen, pyydä huoltoapua Brother-jälleenmyyjältä.

Huomautus

ÄLÄ KOSKETA tulostuspäätä. Koskettaminen saattaa vahingoittaa tulostuspäätä pysyvästi ja mitätöidä tulostuspään takuun.







Kun tulostuspään suutin on tukkeutunut, tulos näyttää tältä.





Kun tulostuspään suutin on puhdistettu, vaakasuorat viivat ovat hävinneet.

Tarkista tulostuksen kohdistus

Tulostuksen kohdistusta tarvitsee tarkistaa harvoin. Ainoastaan silloin, kun laitteen kuljetuksen jälkeen tulostettu teksti on epäselvää tai kuvat hailakoita, kohdistus voi olla aiheellista.

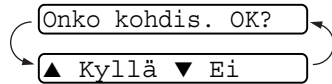



- 1 Paina  (**Ink Management**).
- 2 Valitse **Testitulostus** painamalla  tai .
- 3 Valitse **Kohdistus** painamalla  tai .
- 4 Paina **Mono Start** tai **Colour Start**.
Laitte tulostaa kohdistustestisivun.
Näyttöön tulee viesti:



- 5 Tarkista 600 dpi- ja 1200 dpi -testitulosteista, vastaako numero 5 tarkimmin numeroa 0. Jos sekä 600 dpi- että 1200 dpi -testissä numero 5 on paras, lopeta kohdistustesti painamalla  (Kyllä) ja siirry kohtaan 8.

—**TAI**—

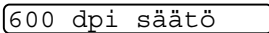
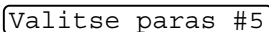
Jos joku toinen testinumero vastaa paremmin 600 dpi- tai 1200 dpi -testiä, valitse se painamalla  (Ei).

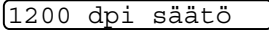
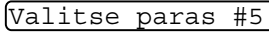
- 6 Paina  tai  ja valitse 600 dpi -testissä testinumero, joka vastaa parhaiten numeroa 0 (1 - 8).
Paina **Set**.

- 7 Paina  tai  ja valitse 1200 dpi -testissä testinumero, joka vastaa parhaiten numeroa 0 (1 - 8).
Paina **Set**.

- 8 Paina **Stop/Exit**.

Musteen määrän tarkistaminen



Voit tarkistaa jäljellä olevan musteen määrän.

1 Paina  (**Ink Management**).

2 Valitse Mustetta jälj. painamalla  tai .

Mustetta jälj. 

Paina **Set**.

3 Valitse tarkistettava väri painamalla  tai .

Näyttöön tulee musteen määrä.

Mu: -□□□■□□□+ 

4 Paina **Stop/Exit**.



Musteen määrä voidaan tarkistaa tietokoneelta.

(Windows®-käyttäjät katso lisätietoja CD-ROM-levyllä toimitettavan ohjelmiston käyttöoppaan kohdasta *Tulostimen seurantaohjelma* sivulla 1-3. Macintosh®-käyttäjät: katso lisätietoja CD-ROM-levyllä toimitettavan ohjelmiston käyttöoppaan kohdasta *Tulostimen seurantaohjelma* sivulla 8-2.)

Laitteen pakkaaminen ja kuljetus

Käytä aina laitteen alkuperäisiä pakkausmateriaaleja, jos joudut kuljettamaan sitä. Takuu saattaa mitätöityä, jos laitetta ei pakata oikein.

! Huomautus

On tärkeää, että annat laitteen 'pysäköidä' tulostuspään tulostustyön jälkeen. Kuuntele laitetta tarkasti, että mekaaninen ääni on lakannut, ennen kuin irrotat sen verkkojohdon. Jollet anna laitteen viedä pysäköintitoimintoa loppuun, tulostuspää voi vahingoittua ja tulostus vaikeutua jatkossa.

- 1 Nosta skannerin kantta laitteen oikealta sivulta, kunnes se lukittuu vakaasti yläasentoon.
- 2 Poista kaikki värikasetit ja kiinnitä keltaiset suojukset. (Katso *Värikasettien vaihtaminen* sivulla 6-23.)

Varmista, että keltaiset suojukset napsahtavat paikoilleen kiinnityksen yhteydessä kuvan osoittamalla tavalla.

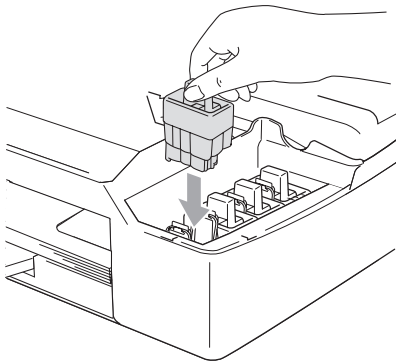

! Huomautus

Jos keltaisia suojuksia ei löydy, **ÄLÄ POISTA** värikasetteja ennen kuljetusta. On tärkeää, että keltaiset suojukset tai värikasetit ovat paikoillaan kuljetuksen aikana. Jos ne eivät ole paikoillaan, laite saattaa vahingoittua ja takuu mitätöityä.

- 3** Nosta skannerin kantta, niin salpa vapautuu. Työnnä varovasti skannerin kannen tukea alaspäin ja sulje kansi.

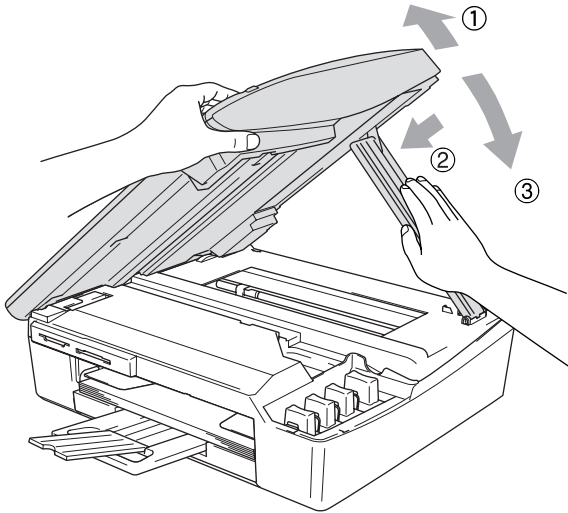

- 4** Irrota laite verkkovirrasta.
5 Irrota liitäntäkaapeli laitteesta, jos se oli kytkettynä.
6 Kääri laite muovipussiin ja laita se alkuperäisten pakkausmateriaaliensa kanssa alkuperäiseen laatikkoonsa.

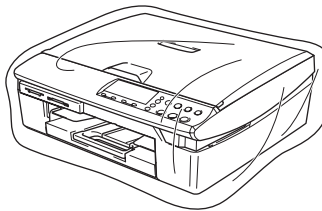

- 7** Pakkaa kirjallinen aineisto alkuperäiseen laatikkoon alla kuvatulla tavalla. Älä pakkaa laatikkoon käytettyjä värikasetteja.

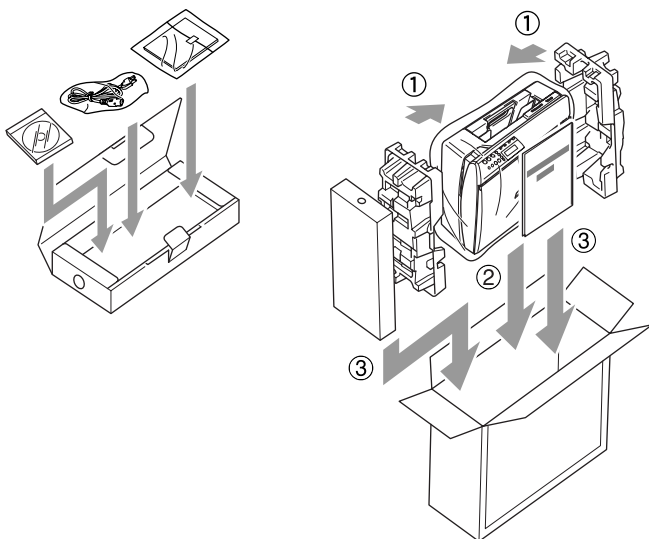

- 8** Sulje laatikko.

Säännöllinen kunnossapito

Valotustason puhdistaminen

Nosta valotustason kansi ylös. Puhdista valotustaso ja valkoinen muovi isopropyylialkoholiin kastetulla nukkaamattomalla liinalla.

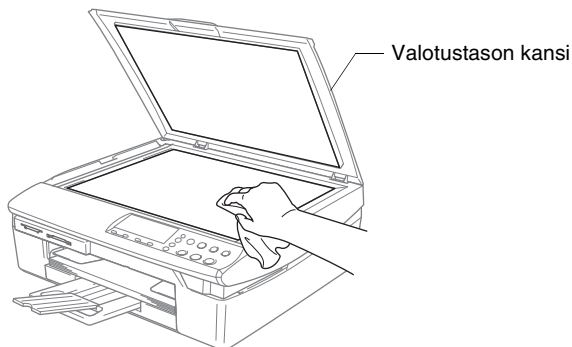

Puhdista lasisuoja muovin alla isopropyylialkoholiin kastetulla nukkaamattomalla liinalla.

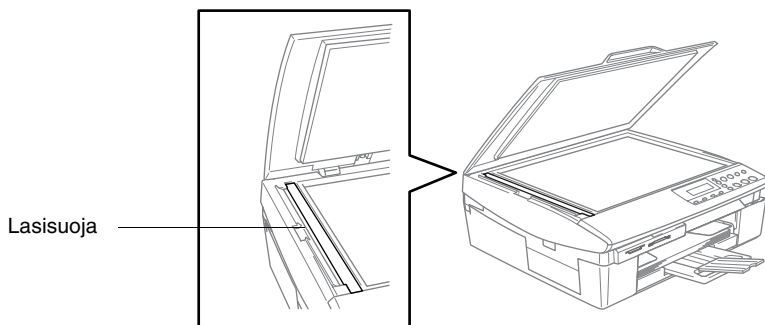

Tulostustason puhdistaminen

- Varo koskettamasta paperinsyöttölaitteen tähtipyöriä ja koodauskalvoa.
- Muista irrottaa laite verkkovirrasta ennen tulostustason puhdistusta.
- Jos tulostustasolle tai sen ympäristöön on roiskunut mustetta, pyyhi se pois pehmeällä, kuivalla ja nukkaamattomalla liinalla.

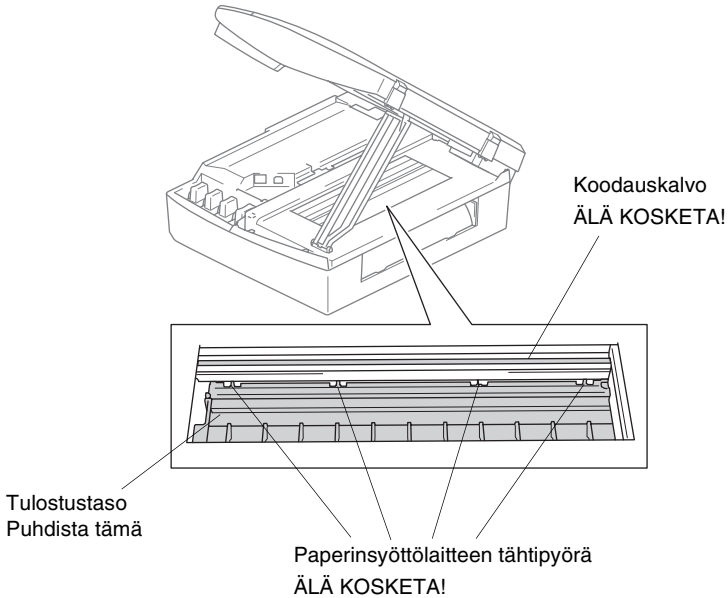

Paperin syöttötelan puhdistus

- 1** Irrota laitteen virtajohto pistorasiasta ja poista paperitukosten selvittämiseen tarkoitettu kansi.

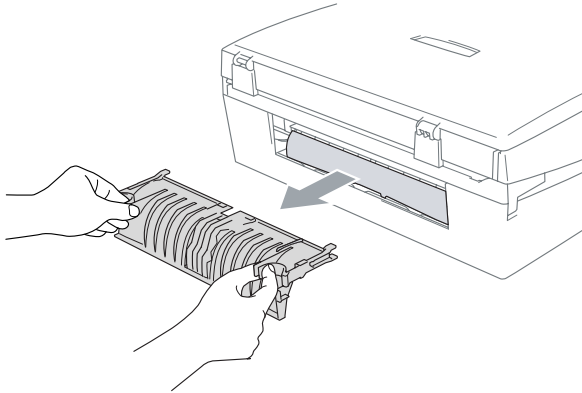

- 2** Puhdista paperin syöttötela isopropyylialkoholiin kastetulla pumpulitukolla.

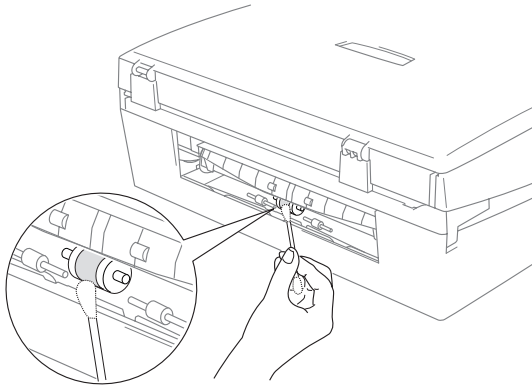

- 3** Aseta kansi takaisin.
- 4** Kytke sähköjohto uudelleen.

Värikasettien vaihtaminen

Laitteeseen on asennettu musteen pistelaskin, joka tarkkailee jokaisen värikasetin musteen tasoa automaattisesti. Kun laskin havaitsee, että värikasetin muste alkaa loppua, laite ilmoittaa siitä näyttöön tulevalla viestillä.

Näytön viesti osoittaa, minkä värikasetin väri on vähissä tai loppunut. Vaihda värikasetit oikeassa järjestyksessä seuraamalla näytön ohjeita.

Vaikka laite ilmoittaa, että värikasetti on tyhjä, kasetissa on vielä vähän mustetta. Kasetissa pitää olla vähän mustetta, jotta ilma ei kuivata ja vahingoita tulostuspäätä.

- 1** Nosta skannerin kantta laitteen oikealta sivulta, kunnes se lukittuu vakaasti yläasentoon.

Jos yksi tai useampi värikasetti on tyhjentynyt (esim. musta), näyttöön tulee viesti Musta väri loppu ja Vaihda muste.

- 2** Vedä värikasetin koukku itseesi päin ja irrota näyttössä mainitun värin värikasetti.

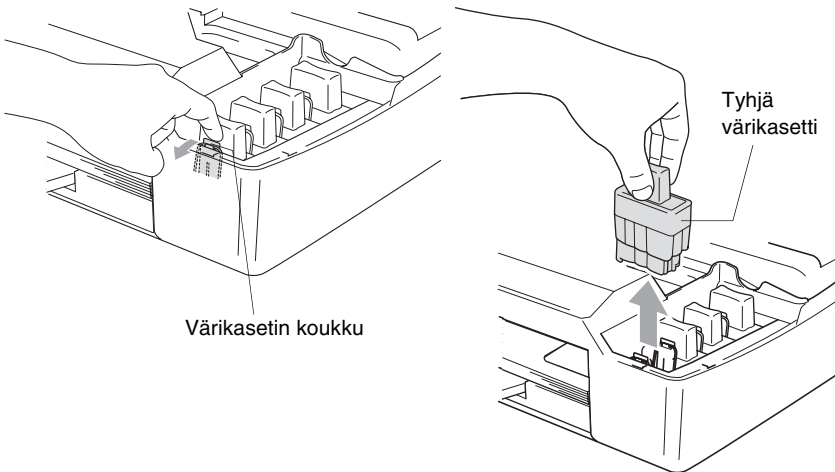

- 3** Avaa nestekidenäytössä ilmoitetun värin uusi värikasettipakkaus ja poista värikasetti pakkauksesta.

4 Irrota keltaiset suojukset.

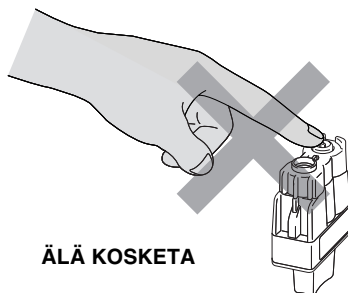
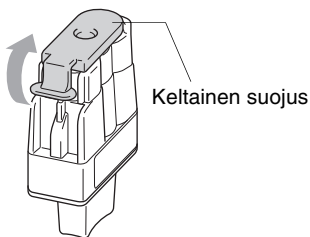

⊘ ÄLÄ koske yllä olevassa kuvassa esitettyä aluetta.

 Vaikka keltainen suojus irtoaa pussin avaamisen yhteydessä, värikasetti ei vaurioidu.

5 Jokaisella värillä on oma oikea paikkansa. Pidä värikasetti pystyasennossa, kun asetat sen sille kuuluvaan paikkaan. Paina värikasettia alaspäin, kunnes koukku napsahtaa sen päälle.

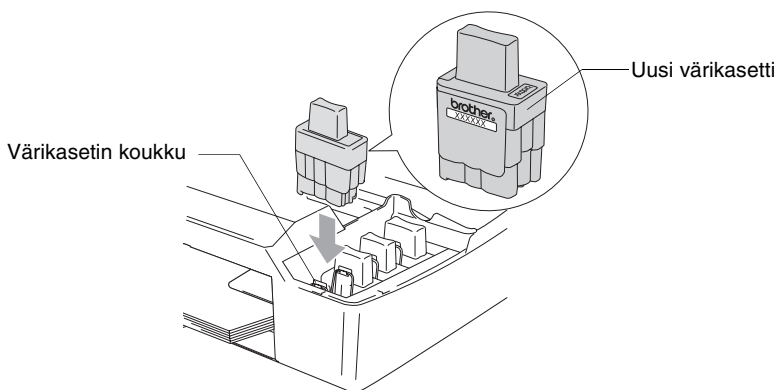

6 Nosta skannerin kantta, niin salpa vapautuu. Työnnä varovasti skannerin kannen tukea alaspäin ja sulje kansi.

7 Jos korvasit värikasetin kun näytössä oli viesti XX pian loppu, näytössä pyydetään varmistamaan, että kasetti on aivan uusi. Esimerkki: Vaihdoitko Musta? ▲ Kyllä ▼ Ei. Nollaa jokaisen *uuden* kasetin pistelaskin automaattisesti painamalla ▲ (Kyllä). Jos asentamasi värikasetti ei ole aivan uusi, valitse ehdottomasti ▼ (Ei).



Jos odotat, että näyttöön tulee viesti XX väri loppu, laite nolaa värin pistelaskimen automaattisesti.



Jos näytössä on värikasettien vaihtamisen jälkeen viesti Aseta, varmista, että kasetit on asennettu paikoilleen oikein.



VAROITUS

Jos mustetta joutuu silmiin, huuhtelee silmät vedellä välittömästi ja pyydä lääkärin apua, jos olet huolestunut asiasta.



Huomautus

- **ÄLÄ POISTA** värikasetteja, jos et aio vaihtaa niitä. Jos poistat kasetit, niiden musteen määrä saattaa vähentyä, eikä laite tiedä jäljellä olevan musteen määrää.
- **ÄLÄ** kosketa värikasettien sijoitusaukkoihin. Muuten muste voi tahria sinut.
- Jos iholle tai vaatteille joutuu mustetta, pese ne saippualla tai muulla puhdistusaineella välittömästi.
- Jos iholle tai vaatteille joutuu mustetta, pese ne saippualla tai muulla puhdistusaineella välittömästi.
- Jos asennat värikasetin väärään väripaikkaan, tulostuspää on puhdistettava useaan kertaan ennen tulostusta (sen jälkeen kun kasetti on asennettu sille kuuluvaan paikkaan), sillä värit ovat sekoittuneet.
- Kun avaat värikasetin, asenna se laitteeseen ja käytä se loppuun kuuden kuukauden kuluessa asennuksesta. Käytä avaamattomat värikasetit pakkaukseen merkittyyn käyttöpäivään mennessä.
- Älä yritä avata tai sorkkia värikasettia, koska muste voi valua ulos.
- Brother-monitoimilaitteet on suunniteltu käytettäväksi tietyt laatuvaatimukset täyttävän musteen kanssa, ja niiden suorituskyky on optimaalinen käytettäessä aitoja Brother-värikasetteja. Brother ei voi taata optimaalista suorituskykyä, jos laitteessa käytetään muiden valmistajien mustetta tai värikasetteja. Brother ei tästä johtuen suosittele muiden kuin aitojen Brother-värikasettien käyttämistä laitteessa eikä tyhjen kasettien täyttämistä muiden valmistajien musteella. Takuu ei kata tulostuspään tai muiden laitteen osien vaurioita tai tästä aiheutuvia korjaustöitä, jos laitteessa on käytetty muita kuin asianmukaisia tuotteita.

Näytöllä ohjelmointi

Käytön helpottamiseksi laitteen voi ohjelmoida näytöllä. Helppokäyttöisen ohjelmoinnin ansiosta laitteen kaikki asetusvaihtoehdot voi ottaa käyttöön vaivattomasti.

Koska laite ohjelmoidaan näytöllä, olemme laatineet yksityiskohtaiset ohjelmointiohjeet. Seuraa valikon ja ohjelmointiasetusten vaiheiden läpi opastavia ohjeita näytöllä.

Valikkotaulukko



Laitteen ohjelmointi onnistuu myös ilman Käyttöopasta, jos käytät valikkotaulukkoa, joka alkaa sivulta L-3. Taulukko helpottaa laitteen ohjelmavalikkojen asetusten ja vaihtoehtojen ymmärtämistä.



Raporttien tulostaminen

Voit tulostaa seuraavat raportit.

- | | |
|--|--|
| 1. Ohje | Tulostaa Ohje-luettelon, josta voit tarkistaa laitteen ohjelmointiohjeet nopeasti. |
| 2. Käytt. aset. | Tulostaa luettelon asetuksista. |
| 3. Verkkoasetuk.
(vain DCP-315CN ja
DCP-340CW) | Tulostaa luettelon verkkoasetuksista. |

1 Paina **Menu**.

2 Valitse Tul. raportti painamalla  tai .
Paina **Set**.

3 Valitse haluamasi raportti painamalla  tai .
Paina **Set**.

4 Paina **Mono Start**.

Valikkonäppäimet

	Menu 	Avaa valikko
	+ -	Selaa näytössä olevan valikon läpi
	Set	Hyväksy asetus Siirry valikon seuraavalle tasolle
	Stop/Exit 	Poistu valikosta

Pääset valikkotilaan painamalla **Menu**.

Kun siiryt valikkoon, näyttöön tulee viestejä vuorotellen.

1.Kopio

2.Valokuvasiep.

⋮

0.Perusasetukset

Voit selata valikoita nopeammin painamalla haluamaasi suuntanuolta tai .

Kun haluttu asetus tulee näyttöön, valitse se painamalla **Set**.

Sen jälkeen näyttöön tulee valikon seuraava taso.

Siirry valikon seuraavaan asetukseen painamalla tai .

Paina **Set**.

Kun lopetat asetusten määrittämisen, näyttöön tulee Hyväksytty.

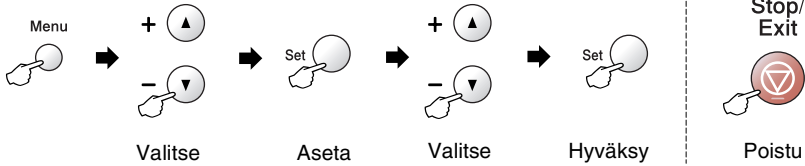

Päävalikko	Alivalikko	Valikon vaihtoehdot	Asetukset	Kuvaukset	Sivu
1.Kopio	1.Paperityyppi	—	Tavall. Muste Kiiltävä Kalvo	Asettaa paperikasetin paperityypin.	2-12
	2.Paperikoko	—	Letter Legal A4 A5 100x150mm	Asettaa paperikasetin paperikoon.	2-13
	3.Laatu	—	Paras Normaali Nopea	Mahdollistaa asiakirjan tyyppiä vastaavan kopion erottelutarkkuuden valinnan.	2-13
	4.Kirkkaus	—	- □□□■ + - □□□□ + - □□■□ + - □■□□ + - ■□□□ +	Säätää kopioiden kirkkautta.	2-14
	5.Kontrasti	—	- □□□■ + - □□□□ + - □□■□ + - □■□□ + - ■□□□ +	Säätää kopioiden kontrastia.	2-14



Tehdasasetukset näkyvät lihavoituna.

Päävalikko	Alivalikko	Valikon vaihtoehdot	Asetukset	Kuvaukset	Sivu
1.Kopio (Jatkuu)	6.Värin säätö	1.Punainen	P:- □□□□■ + P:- □□□□□ + P:- □□□□□ + P:- □■□□□ + P:- ■□□□□ +	Säätää kopion punaisuutta.	2-15
		2.Vihreä	V:- □□□□■ + V:- □□□□□ + V:- □□□□□ + V:- □■□□□ + V:- ■□□□□ +	Säätää kopion vihreyttä.	
		3.Sininen	S:- □□□□■ + S:- □□□□□ + S:- □□□□□ + S:- □■□□□ + S:- ■□□□□ +	Säätää kopion sinisyyttä.	
2.Valokuvasiiep.	1.Tulostuslaatu	—	Normaali Valokuva	Valitsee tulostuslaadun.	3-9
	2.Paperi & koko	—	Letter Kiiltävä 100x150mm kiil. 130x180mm kiil. A4 kiiltävä Letter Tavall. A4 tavallinen Letter Muste A4 mustesuihku 100x150mm muste	Valitsee paperin ja tulostuskoon.	3-9
	3.Kirkkaus	—	- □□□□■ + - □□□□□ + - □□□□□ + - □■□□□ + - ■□□□□ +	Säätää kirkkautta.	3-10
	4.Kontrasti	—	- □□□□■ + - □□□□□ + - □□□□□ + - □■□□□ + - ■□□□□ +	Säätää kontrastia.	3-10



Tehdasasetukset näkyvät lihavoituna.

Päävalikko	Alivalikko	Valikon vaihtoehdot	Asetukset	Kuvaukset	Sivu
2.Valokuvasioep. (Jatkuu)	5.Värin vahvist.	Korostus: Kyllä Korostus: Ei	1.Valk. tasapai. - o o o o ■ + - o o o ■ o + - o o ■ o o + - o ■ o o o + - ■ o o o o +	Säätää valkoisuutta.	3-11
			2.Terävyys - o o o o ■ + - o o o ■ o + - o o ■ o o + - o ■ o o o + - ■ o o o o +	Vahvistaa kuvan tarkkuutta.	
			3.Väritiheys - o o o o ■ + - o o o ■ o + - o o ■ o o + - o ■ o o o + - ■ o o o o +	Säätää kuvan värikkyttä.	
6.Rajaus	—	Kyllä Ei	Rajaa kuvan marginaalia pitkin kuvan sovittamiseksi paperi- tai tulostuskokoon. Poista toiminto käytöstä, jos haluat tulostaa kuvat kokonaisina tai estää tahattoman rajauksen.	3-12	
7.Reunaton	—	Kyllä Ei	Toiminnolla laajennetaan tulostusaluetta paperin reunoihin saakka.	3-13	
8.Skan. korttiin	1.Laatu	M/V 200x100 dpi M/V 200 dpi Väri 150 dpi Väri 300 dpi Väri 600 dpi	Mahdollistaa asiakirjan tyyppiä vastaavan skannauksen erottelutarkkuuden valinnan.	3-13	
		2.M/V tied.tyyp.	TIFF PDF		Valitsee mustavalkoskannauksen oletustiedostomuodon.
		3.Väri tie.tyyp.	PDF JPEG		Valitsee väriskannauksen oletustiedostomuodon.



Tehtasasetukset näkyvät lihavoituna.

Päävalikko	Alivalikko	Valikon vaihtoehdot	Asetukset	Kuvaukset	Sivu
3.Lähiverkko (vain DCP-315CN)	1.Aseta TCP/IP	1.BOOT method	Auto Static Rarp BOOTP DHCP	Valitse käyttötarkoitusta parhaiten vastaava BOOT-menetelmä.	Katsotaan CD-ROM-levyllä olevaa verkkokäyttäjän opasta
		2.IP-osoite	[000-255]. [000-255]. [000-255]. [000-255]	Syötä IP-osoite.	
		3.Aliver.peite	[000-255]. [000-255]. [000-255]. [000-255]	Syötä aliverkon peite.	
		4.Yhdyskäytävä	[000-255]. [000-255]. [000-255]. [000-255]	Syötä yhdyskäytävän osoite.	
		5.Isäntä	BRN_XXXXXX	Voit vahvistaa isännän nimen.	
		6.WINS-asetus	Auto Static	Voit valita WINS-asetustilan.	
		7.WINS-palvelin	(Ensisijainen) 000.000.000.000 (Toissijainen) 000.000.000.000	Määrittää ensisijaisen tai toissijaisen palvelimen IP-osoitteen.	
		8.Nimipalvelin	(Ensisijainen) 000.000.000.000 (Toissijainen) 000.000.000.000	Määrittää ensisijaisen tai toissijaisen palvelimen IP-osoitteen.	
		9.APIPA	Kyllä Ei	Varaa automaattisesti IP-osoitteen linkki-paikallinen- osoitealueelta.	
	2.Muut asetukset	1.Ethernet	Auto 100B-FD 100B-HD 10B-FD 10B-HD	Valitsee Ethernet-linkkitilan.	
0.Tehdasasetuks.	—	—	—	Palauttaa kaikki verkoasetukset tehtaalla säädettyihin oletusasetuksiin.	



Tehdasasetukset näkyvät lihavoituna.

Päävalikko	Alivalikko	Valikon vaihtoehdot	Asetukset	Kuvaukset	Sivu
3.Lähiverkko (vain DCP-340CW)	1.TCP/IP (Kaap.)	1.BOOT method	Auto Static Rarp BOOTP DHCP	Valitse käyttötarkoitusta parhaiten vastaava BOOT-menetelmä.	Katso CD-ROM-levyllä olevaa verkkokäyttäjän opasta
		2.IP-osoite	[000-255]. [000-255]. [000-255]. [000-255]	Syötä IP-osoite.	
		3.Aliver.peite	[000-255]. [000-255]. [000-255]. [000-255]	Syötä aliverkon peite.	
		4.yhdyskäytävä	[000-255]. [000-255]. [000-255]. [000-255]	Syötä yhdyskäytävän osoite.	
		5.Solmun nimi	BRN_XXXXXX	Syötä solmun nimi.	
		6.WINS-asetus	Auto Static	Voit valita WINS-asetustilan.	
		7.WINS-palvelin	(Ensisijainen) 000.000.000.000 (Toissijainen) 000.000.000.000	Määrittää ensisijaisen tai toissijaisen palvelimen IP-osoitteen.	
		8.Nimipalvelin	(Ensisijainen) 000.000.000.000 (Toissijainen) 000.000.000.000	Määrittää ensisijaisen tai toissijaisen palvelimen IP-osoitteen.	
		9.APIPA	Kyllä Ei	Varaa automaattisesti IP-osoitteen linkki-paikallinen- osoitealueelta.	
	2.TCP/IP (WLAN)	1.BOOT method	Auto Static Rarp BOOTP DHCP	Voit valita käyttötarkoitusta parhaiten vastaavan BOOT-menetelmän.	
		2.IP-osoite	[000-255]. [000-255]. [000-255]. [000-255]	Syötä IP-osoite.	
		3.Aliver.peite	[000-255]. [000-255]. [000-255]. [000-255]	Syötä aliverkonpeite.	



Tehdasasetukset näkyvät lihavoituna.

Päävalikko	Alivalikko	Valikon vaihtoehdot	Asetukset	Kuvaukset	Sivu
3.Lähiverkko (vain DCP-340CW) (Jatkuu)	2.TCP/IP (WLAN) (Jatkuu)	4.yhdyskäytävä	[000-255]. [000-255]. [000-255]. [000-255]	Syötä yhdyskäytävän osoite.	Katsotaan CD-ROM-levyllä olevaa verkkokäyttäjän opasta
		5.Solmun nimi	BRW_XXXXXX	Syötä solmun nimi.	
		6.WINS-asetus	Auto Static	Voit valita WINS-asetustilan.	
		7.WINS-palvelin	(Ensisijainen) 000.000.000.000 (Toissijainen) 000.000.000.000	Määrittää ensisijaisen tai toissijaisen palvelimen IP-osoitteen.	
		8.Nimipalvelin	(Ensisijainen) 000.000.000.000 (Toissijainen) 000.000.000.000	Määrittää ensisijaisen tai toissijaisen palvelimen IP-osoitteen.	
		9.APIPA	Kyllä Ei	Varaa automaattisesti IP-osoitteen linkki-paikallinen-osoitealueelta.	
	3.ASETAWLAN	1.OHJAT. ASENNUKSET	—	Voit määrittää tulostinpalvelimen.	
		2.SecurEasySetup	—	Voit määrittää langattoman verkon kätevästi.	
	4.WLAN-tila	1.TILA	—	Voit tarkastella käytössä olevan langattoman verkon tilaa.	
		2.SIGNAALI	—	Voit tarkastella käytössä olevan langattoman verkon signaalin voimakkuutta.	
		3.SSID	—	Näet vallitsevan SSID:in.	
		4.Yhteystapa	—	Näet vallitsevan yhteystilan.	
		5.SALAUSTAPA	—	Voit tarkastella käytössä olevan langattoman verkon turvallisuusasetuksia.	



Tehdasasetukset näkyvät lihavoituna.

Päävalikko	Alivalikko	Valikon vaihtoehdot	Asetukset	Kuvaukset	Sivu
3.Lähiverkko (vain DCP-340CW) (Jatkuu)	5.Muut asetukset	1.Kaapeli LAN	Auto 100B-FD 100B-HD 10B-FD 10B-HD	Valitsee Ethernet-linkkitilan.	Katso CD-ROM-levyllä olevaa verkkokäyttäjän oppasta
	6.Verkkoliitintä	—	Kaapeli LAN WLAN	Voit valita verkon liitintätyyppin.	
	0.Tehdasasetuks.	—	Alust Poistu	Palauttaa kaikki kiinteän ja langattoman verkon asetukset tehtaalla säädettyihin oletusasetuksiin.	
3.Tul. raportti (vain DCP-115C, 120C) 4.Tul. raportti (vain DCP-315CN ja DCP-340CW)	1.Ohje	—	—	Voit tulostaa nämä luettelot ja raportit.	L-1
	2.Käytt. aset.	—	—		
	3.Verkkoasetuk. (vain DCP-315CN ja DCP-340CW)	—	—		
0.Perusasetukset	1.Pvm/Kello	—	—	Asettaa päivämäärän ja kellonajan laitteeseen.	Katso ohjeet Pika-asennus oppaasta
	2.LCD-kontrasti	—	Vaalea*1 Tumma	Säätää näytön kontrastia.	6-11
	3.Äänen voimakk.	—	Kovaa Normaali Hiljaa Ei	Säätää äänimerkin äänenvoimakkuuden.	6-11
	0.Kielivalinta	—	Norja Ruotsi Tanska Suomi Englanti	Voit muuttaa näytön kielen haluamaksesi.	6-11



Tehdasasetukset näkyvät lihavoituna.

*1 Riippuu laitteesta

Tuotekuvaus

Yleistä

Muistikapasiteetti	8 Mt (DCP-115C, DCP-120C) 16 Mt (DCP-315CN, DCP-340CW)
Arkinsyöttölaite (vain DCP-120C ja DCP-340CW)	Jopa 10 sivua
Paperikasetti	100 arkkia (80 g/m ²)
Tulostintyyppi	Mustesuihku
Tulostusmenetelmä	Pietso, 74 x 5 suutinta
Nestekidenäyttö	16 merkkiä 1 rivillä (DCP-115C, DCP-120C) 16 merkkiä 2 rivillä (DCP-315CN, DCP-340CW) Taustavalo
Virtalähde	220 - 240 V 50/60 Hz
Tehonkulutus	(DCP-115C) Virransäästötila: Keskimäärin 2,5 W Valmiustila: Keskimäärin 6,5 W Toiminta: Keskimäärin 16 W (DCP-120C) Virransäästötila: Keskimäärin 3 W Valmiustila: Keskimäärin 8 W Toiminta: Keskimäärin 21 W (DCP-315CN) Virransäästötila: Keskimäärin 3,5 W Valmiustila: Keskimäärin 8 W Toiminta: Keskimäärin 17 W (DCP-340CW) Virransäästötila: Keskimäärin 4 W Valmiustila: Keskimäärin 9 W Toiminta: Keskimäärin 22 W

Mitat

(DCP-115C, DCP-315CN)

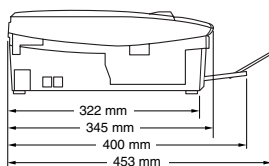
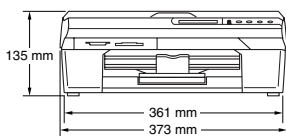

(DCP-120C, DCP-340CW)

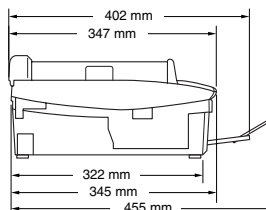
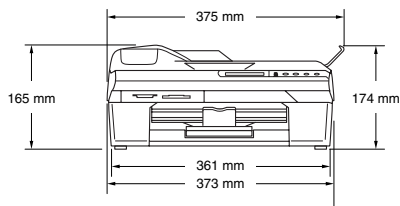

Paino

5.5 kg (DCP-115C, DCP-315CN)

6.0 kg (DCP-120C, DCP-340CW)

Melutaso

Toiminta: 42,5–51 dB*

* Riippuu tulostusolosuhteista

Lämpötila

Toiminta: 10 - 35°C

Paras

tulostuslaatu: 20 - 33°C

Kosteus

Toiminta: 20–80 % (ilman tiivistymistä)

Paras

tulostuslaatu: 20–80 % (ilman tiivistymistä)

Tulostusvälineet

Paperin syöttö

Paperikasetti

- Paperityyppi:
Tavallinen paperi, mustesuihkupaperi (päällystetty paperi), kiiltävä paperi*², piirtoheitinkalvot*^{1*2} ja kirjekuoret
- Paperikoko:
Letter, Legal*³, Executive, A4, A5, A6, JIS_B5, kirjekuoret (nro 10, DL, C5, Monarch, JE4), valokuvakortti, arkistointikortti, postikortti.
Jos haluat lisätietoja, katso *Paperin tyyppi ja koko eri käyttötarkoituksiin* sivulla 1-10.
- Paperikasetin kapasiteetti: Noin 100 arkkiä 80 g/m² tavallista paperia

Paperin tulostus

Korkeintaan 25 arkkiä A4-kokoista tavallista paperia (tekstipuoli ylöspäin luovutuslustalle)*²

*¹ Käytä ainoastaan mustesuihkutulostukseen suositeltuja piirtoheitinkalvoja.

*² Käytettäessä kiiltävää paperia ja piirtoheitinkalvoja suosittelemme arkkiä poistamista alustalta heti tulostuksen jälkeen tekstin tahraantumisen välttämiseksi.

*³ Legal-paperia ei voi pinota luovutuslustalle.

Kopiointi

Väri/mustavalkoinen	Väri/mustavalkoinen
Kopiointinopeus	Musta Korkeintaan 17 sivua minuutissa (A4-arkki)* Väri Korkeintaan 11 sivua minuutissa (A4-arkki)* * Lukuun ottamatta paperin syöttämiseen kuluvaa aikaa. Perustuu Brotherin malliin. (Fast (nopea) -tila) Kopiointinopeudet vaihtelevat asiakirjan monimutkaisuuden mukaan.
Monta kopiota	Pinoaa enintään 99 sivua Lajittelee enintään 99 sivua (vain DCP-120C ja DCP-340CW)
Suurenus/pienennys	25–400 % (1 prosentin välein)
Erottelutarkkuus	Tavallinen, muste tai kiiltävä paperi: Skannaa jopa 600×600 dpi:n tarkkuudella Tulostaa jopa 1200×1200 dpi:n tarkkuudella (mustavalkoisena) Tulostaa jopa 600×1200 dpi:n tarkkuudella (värillisenä) Piirtoheitinkalvo: Skannaa jopa 600×600 dpi:n tarkkuudella Tulostaa jopa 1200×1200 dpi:n tarkkuudella
Asiakirjan koko (DCP-115C, DCP-315CN)	Leveys valotustasolla: Kork. 216 mm Pituus valotustasolla: Kork. 297 mm
Asiakirjan koko (DCP-120C, DCP-340CW)	Leveys arkinsyöttölaitteessa: 147 mm - 216 mm Pituus arkinsyöttölaitteessa: 147 mm - 356 mm Leveys valotustasolla: Kork. 216 mm Pituus valotustasolla: Kork. 297 mm
Skannausleveys	210 mm

PhotoCapture Center™

Käytettävät tietovälineet	CompactFlash® (ainoastaan tyyppi I) (Microdrive™ ei ole yhteensopiva) (Compact I/O -kortteja, kuten Compact LAN -lähiverkkokorttia ja Compact Modem -modeemikorttia, ei tueta.) SmartMedia® (3,3 V) (ei käytettävissä tunnuksen kanssa) Memory Stick® Memory Stick Pro™ (ei käytettävissä MagicGate™-musiikkietujen kanssa) SecureDigital™ MultiMediaCard™ xD-Picture Card™*
Tiedostotunnus (Tietomuoto) (Kuvamuoto)	DPOF, EXIF, DCF Photo Print: JPEG* Skannaa korttiin: JPEG, PDF (väriäinen) TIFF, PDF (mustavalkoinen) * Lomitettu Progressive JPEG -muoto ei ole käytettävissä.
Tiedostojen lukumäärä	Korkeintaan 999 tiedostoa mediakortilla
Kansio	Tiedostojen on oltava mediakortin kansion kolmannessa kerroksessa.
Reunaton	A4, Letter, valokuvakortti

Skanneri

Väri/mustavalkoinen	Väri/mustavalkoinen
TWAIN-yhteensopiva	Kyllä (Windows® 98/98SE/Me/2000 Professional/XP) Mac OS® 9.1-9.2/ Mac OS® X 10.2.4 -käyttöjärjestelmälle tai uudemmalle.
WIA-yhteensopiva	Kyllä (Windows® XP)
Värin syvyys	36-bittinen värinkäsittely (syöttötiedot) 24-bittinen värinkäsittely (tulostiedot)
Erottelutarkkuus	Enintään 19200 × 19200 dpi (interpoloitu) Enintään 600 × 2400 dpi (optinen)
Skannausnopeus	Väri: korkeintaan 5.93 sekuntia Mustavalkoinen: korkeintaan 3.76 sekuntia (A4-koko, 100 × 100 dpi)
Asiakirjan koko (DCP-115C, DCP-315CN)	Leveys valotustasolla: Kork. 216 mm Pituus valotustasolla: Kork. 297 mm
Asiakirjan koko (DCP-120C, DCP-340CW)	Leveys arkinsyöttölaitteessa: 147 mm - 216 mm Pituus arkinsyöttölaitteessa: 147 mm - 356 mm Leveys valotustasolla: Kork. 216 mm Pituus valotustasolla: Kork. 297 mm
Skannausleveys	210 mm
Harmaasävy	256 tasoa

Tulostin

Tulostinohjain

Windows® 98/98SE/Me/2000 Professional- ja XP -ohjain, joka tukee Brother Native Compression -tilaa ja kaksisuuntaista tulostusta

Brotherin musteohjain

Mac OS® 9.1 - 9.2/Mac OS® X 10.2.4 tai uudempaan

Erottelutarkkuus

Korkeintaan 1200 x 6000 dpi:n erottelutarkkuus*

1200 x 1200 dpi

600 x 600 dpi

600 x 150 dpi

* Tulostuslaatu vaihtelee monista eri syistä, kuten alkuperäisen kuvan erottelutarkkuudesta ja laadusta ja tulostusmateriaalista.

Tulostusnopeus

Korkeintaan 20 sivua minuutissa (mustavalkoinen)*

Korkeintaan 15 sivua minuutissa (värillinen)*

* Perustuu Brotherin malliin.

A4-koko Nopea-tilassa.

Lukuun ottamatta paperin syöttämiseen kuluva-aikaa.

Tulostusleveys

204 mm (216 mm)*

* Kun reunaton tulostus on käytössä.

Fontit levyllä

35 TrueType

Reunaton

Letter, A4, A6, valokuvakortti, arkistointikortti, postikortti, Kirjekuori

Liitännät

USB

Full-speed USB 2.0 -kaapeli, jonka pituus on alle 2metriä.*

Lähiverkkokaapeli (vain DCP-315CN ja DCP-340CW)

Ethernet UTP-kaapeli, luokka 5 tai parempi

Langaton lähiverkko (LAN) (vain DCP-340CW)

Laitteesi tukee IEEE 802.11 b/g langatonta yhteyttä langattomassa lähiverkossa käyttäen infrastruktuuritilaa tai langatonta vertaisyyhteyttä Ad-Hoc-tilassa.

* Laitteessa on full-speed USB 2.0 -liitäntä. Liitäntä on yhteensopiva hi-speed USB 2.0 -liitäntään. Suurin tiedonsiirtonopeus on kuitenkin 12 megatavua/s. Laitte voidaan liittää myös USB 1.1 -liitännällä varustettuun tietokoneeseen.

Tietokoneelle asetetut vaatimukset

Järjestelmän vähimmäisvaatimukset ja tuetut PC-ohjelmistotoiminnot						
Laiteympäristö ja käyttöjärjestelmäversio	Tuettut PC-ohjelmistotoiminnot	PC-liitäntä	Proessori, vähintään	RAM	RAM, suositus	Vapaa kiintolevytila
				vähintään		Ohjelmit
Windows® -käyttöjärjestelmä	98, 98SE	Tulostaminen, Skannaus, Siirrettävä levy ³	Pentium® II tai vastaava	32Mt	64Mt	90Mt
	Me			64Mt	128Mt	130Mt
	2000 Professional			128Mt	256Mt	150Mt
	XP Home XP Professional			256Mt	512Mt	220Mt
		USB 2.0 Full Speed 10/100 BASE-TX (vain DCP-315CN, DCP-340CW) Langaton 802.11 b/g (vain DCP-340CW)	Athlon® 64 Opteron X800® & Pentium® 4 mukaan lukien Intel® EM64T			
Macintosh® -käyttöjärjestelmät	OS 9.1-9.2	Tulostaminen, Skannaus ² , Siirrettävä levy ³	Kaikki perusmallit täyttävät vähimmäisvaatimukset.	64Mt	80Mt	200Mt
	OS X 10.2.4 tai uudempi	Tulostaminen, Skannaus, Siirrettävä levy ³		128Mt	160Mt	

¹ Langaton 802.11b/g ei käytettävissä Mac OS® 9.1-9.2 -käyttöjärjestelmässä.

² "Scan"-näppäimen tuki ei käytössä Mac OS® 9.1-9.2 -käyttöjärjestelmissä.

³ Siirrettävä levy on PhotoCapture Center™ -ohjelman toiminto.

Tarvikkeet

Muste

Laite käyttää erillisiä mustan, keltaisen, syaanin ja magentan värikasetteja, jotka ovat tulostuspäästä erillisiä.

Värikasetin käyttöikä

Musta: - noin 500 sivua 5 prosentin peitolla.
Keltainen, syaani ja magenta - noin 400 sivua 5 prosentin peitolla.

- Edellä mainitut luvut perustuvat jatkuvaan tulostukseen 600 x 600 dpi:n erottelutarkkuudella tavallisessa tilassa uuden värikasetin asennuksen jälkeen.
- Värikasetista tulostettujen sivujen lukumäärä saattaa vaihdella sen mukaan, kuinka usein laitetta käytetään ja kuinka monta sivua tulostetaan kerralla.
- Laite puhdistaa automaattisesti ja säännöllisin väliajoin tulostuspään; tähän kuuluu hieman mustetta.
- Kun värikasetit asennetaan ensimmäistä kertaa, kuluu hieman mustetta, kun laite täyttää musteensyöttöputket. Tämä tapahtuu vain kerran.
- Kun laite ilmoittaa värikasetin tyhjäksi, kasettiin on saattanut jäädä pieni määrä mustetta. Tämä on tarpeellista, jotta ilma ei kuivata ja vahingoita tulostuspäätä.

Vaihdeettavat mustesäiliöt

<Musta> LC900BK, <Syaani> LC900C,
<Magenta> LC900M, <Keltainen> LC900Y

Lähiverkko (vain DCP-315CN ja DCP-340CW)

Lähiverkko (LAN)

Voit liittää laitteen verkkoon verkkotulostusta ja verkkoskannausta varten. Laitteen mukana toimitetaan myös Brother BRAdmin Professional Network Management -ohjelmisto.

Tuki seuraaville:

Windows® 98/98SE/Me/2000/XP
Mac OS® 9.1 - 9.2, Mac OS® X 10.2.4 tai uudempi
Ethernet 10/100 BASE-TX Auto Negotiation
(Langallinen lähiverkko)
IEEE 802.11 b/g (langaton lähiverkko) (vain DCP-340CW)

Protokollat

TCP/IP
ARP, RARP, BOOTP, DHCP, APIPA, NetBIOS,
WINS, LPR/LPD, Port9100, mDNS, FTP, TELNET,
SNMP, TFTP, Skanneriportti

Sisällytetyt apuohjelmat:

BRAdmin Professional (Windows®)



- Langaton lähiverkko ei ole käytettävissä Mac OS® 9.1-9.2 -käyttöjärjestelmän kanssa. (vain DCP-340CW)
- Mac OS® ei tue BRAdmin Professional -ohjelmistoa.
- BRAdmin Light -ohjelmistoa voidaan käyttää Mac OS® X 10.2.4 -käyttöjärjestelmissä tai uudemmissä.
Katso lisätietoja Brother Solutions Centerin web-sivuilta.
(<http://solutions.brother.com>)
- Verkkoskannausta tukevat Mac OS® X 10.2.4 -käyttöjärjestelmä tai uudemmat.

Hakemisto

A

- Arkinsyöttölaite 1-5
- Arkinsyöttölaitteen kansi 6-3

E

- Erottelutarkkuus
 - kopio T-4
 - skannaus T-6
 - tulostus T-7

H

- Harmaasävy T-6

K

- Kirjekuoret 1-12
- Kopiointi
 - kirkkaus 2-8
 - kontrasti 2-14
 - laatuasetus 2-13
 - Lajittelu (ainoastaan arkinsyöttölaite) 2-8
 - monta 2-1
 - näppäimet 2-2
 - oletusasetukset 2-12
 - paperi 2-7
 - Quality-näppäin 2-3
 - Sivun asettelu 2-9
 - Suurennus/pienennys 2-4
 - väliaikaiset asetukset 2-2
 - Värien säätö 2-15
 - yksi 2-1
- Kunnossapito,
 - säännöllinen 6-20

L

- Laitteen kuljetus 6-17
- Langaton verkko
 - Katso CD-ROM-levyllä olevaa Pika-asennusopasta ja Verkkokäyttäjän opasta.

O

- Ohjauspaneelin esittely 1-2
- OHJE
 - Ohje-luettelo L-1
- Options-näppäin (kopiointi)
 - Kirkkaus 2-8
 - Paperikoko 2-7
 - Paperityyppi 2-7

P

- Paperi 1-8, T-3
 - asiakirjan koko 1-5
 - Koko 2-13
 - Tyyppi 2-12
- PhotoCapture Center™
 - CompactFlash® 3-1
 - DPOF-tulostus 3-8
 - Kuvien tulostaminen 3-6
 - Memory Stick® 3-1
 - Memory Stick Pro™ 3-1
 - MultiMediaCard™ 3-1
 - Oletusasetukset 3-9
 - paperi ja koko 3-9
 - Rajaus 3-12
 - Reunaton 3-13
 - Secure Digital™ 3-1
 - Sisällysluettelon
 - tulostaminen 3-5
 - SmartMedia® 3-1
 - tekniset tiedot T-5

Värin vahvistus	3-11
xD-Picture Card™	3-1
Pientäminen	
kopioid	2-4
Puhdistaminen	
Tietokoneelle asetetut	
vaatimukset	T-8
tulostuspää	6-12
tulostustaso	6-21
valotustaso	6-20

Q

Quality-näppäin (kopiointi) ..	2-2
--------------------------------	-----

R

Raportit	
Käyttäjän asetukset	L-1
Ohje-luettelo	L-1
tulostaminen	L-1
Verkkoasetukset	L-1

T

Tarvikkeet	T-9
Tietokoneelle asetetut	
vaatimukset	T-8
Tukokset	
asiakirja	6-3
paperi	6-4
Tulostus	
alue	1-12
erottelutarkkuus	T-7
laadun parantaminen	6-12
ohjaimet	T-7
ongelmia	6-7
tekniset tiedot	T-7
Turvaohjeet	iv, 5-2

V

Väliaikaiset	
kopiointiasetukset	2-2
Valikkovalintataulukko	L-1
Värikasetit	
musteen määrän	
tarkistaminen	6-16
Musteen pistelaskin	6-23
vaihtaminen	6-23
Vianetsintä	6-1
asiakirja on juuttunut	6-3
musteen määrän	
tarkistaminen	6-16
ongelmia laitteen	
toiminnassa	6-10
Kopiointiongelmat	6-8
Ohjelmisto-ongelmia	6-9
PhotoCapture Center™	
-ohjelman ongelmia	6-9
Skannerin ongelmia	6-8
Tulostusongelmat	6-7
Verkon ongelmat	6-9
tulostuslaatu	6-12
virheviestit	
nestekidenäytössä	6-1
Virheviestit	
nestekidenäytössä	6-1
Alustus ei toimi	6-2
Muisti täynnä	6-1
Muste loppu	6-2
Puhd. ei toimi	6-2
Skann. ei toimi	6-2
Tarkista paperi	6-2
Tulost. ei toimi	6-2
Vaihto ei toimi	6-2

brother[®]

**Vieraile Brotherin [www-sivustossa](http://www.brother.com)
<http://www.brother.com>**