

# brother®

## BRUKERHÅNDBOK

DCP-115C

DCP-120C

DCP-315CN

DCP-340CW

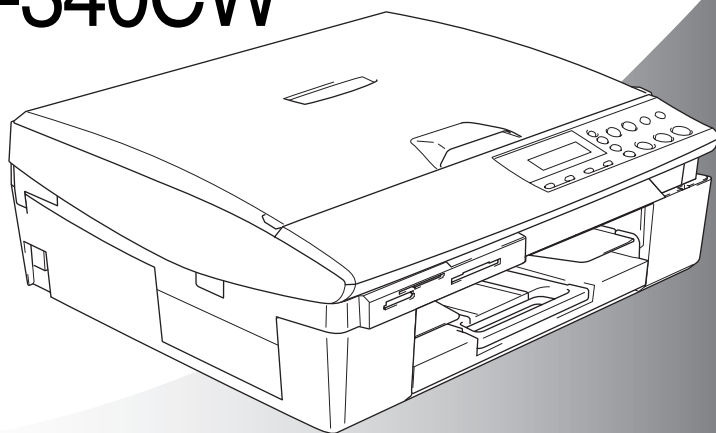

brother®

## Hvis du har behov for å kontakte kundeservice

Vennligst fyll ut følgende informasjon for fremtidig referanse:

Modellnummer: DCP-115C, DCP-120C, DCP-315CN og DCP-340CW (Sett ring rundt modellnummeret)

Serienummer:\* \_\_\_\_\_

Kjøpsdato: \_\_\_\_\_

Forhandler: \_\_\_\_\_

\* Du finner serienummeret på baksiden av enheten. Ta vare på denne veiledningen sammen med kjøpskvitteringen, som et bevis på kjøpet, i tilfelle tyveri, brann eller garantiservice.

Registrer produktet ditt på nettet på adressen:

<http://www.brother.com/registration/>

Ved å registrere produktet ditt hos Brother, vil du bli registrert som den originale eieren av dette produktet.

## **Erklæring vedrørende kompilering og utgivelse**

---

Denne håndboken er compilert og utgitt under overoppsyn av Brother Industries Ltd. og inneholder alle de nyeste produktbeskrivelser og spesifikasjoner.

Innholdet i denne håndboken og spesifikasjonene for dette produktet kan endres uten varsel.

Brother forbeholder seg retten til å gjøre endringer uten varsel i spesifikasjonene og materialet heri og skal ikke kunne holdes ansvarlig for eventuelle skader (inklusive følgeskader) som måtte oppstå på grunnlag av tillit til dette materialet, inkludert, men ikke begrenset til, typografiske og andre feil relatert til publikasjonen.



## EC Declaration of Conformity

### Manufacturer

Brother Industries, Ltd.  
15-1, Naeshiro-cho, Mizuho-ku, Nagoya 467-8561, Japan

### Plant

Brother Industries (Shen Zhen) Ltd  
G02414-1, Bao Chang Li Bonded Transportation Industrial Park,  
Bao Long Industrial Estate, Longgang, Shenzhen, China

Herewith declare that:

**Product description** : Copier Printer

**Model Name** : DCP-115C, DCP-120C, DCP-315CN

are in conformity with provisions of the Directives applied : Low Voltage Directive 73/23/EEC (as amended by 93/68/EEC) and the Electromagnetic Compatibility Directive 89/336/EEC (as amended by 91/263/EEC and 92/31/EEC and 93/68/EEC).

**Product description** : Copier Printer

**Model Name** : DCP-340CW

is in conformity with provisions of the R & TTE Directive (1999/5/EC) and we declare compliance with the following standards :

Standards applied :

**Harmonized :**

Safety	EN60950-1:2001
EMC	EN55022: 1998 +A1: 2000 +A2: 2003 Class B EN55024: 1998 +A1: 2001 +A2: 2003 EN61000-3-2: 2000 EN61000-3-3: 1995 +A1: 2001
Radio	EN301 489-1 V1.4.1 EN301 489-17 V1.2.1 EN300 328 V1.6.1

※ Radio applies to DCP-340CW only.

**Year in which CE marking was First affixed** : 2005

**Issued by** : Brother Industries, Ltd.

**Date** : 1st September, 2005

**Place** : Nagoya, Japan

**Signature** :

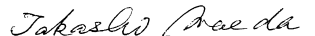

**Takashi Maeda**

Manager

Quality Management Group

Quality Management Dept.

Information & Document Company

## Konformitetserklæring i henhold til R&TTE-direktivet

### Produsent

Brother Industries, Ltd.  
15-1, Naeshiro-cho, Mizuho-ku  
Nagoya 467-8561, Japan

### Produksjonsanlegg

Brother Industries (Shen Zhen) Ltd  
G02414-1, Bao Chang Li Bonded  
Transportation Industrial Park,  
Bao Lung Industrial Estate,  
Longgang, Shenzhen, China

Brother erklærer herved at:

Produktbeskrivelse : Kopimaskin Skriver  
Modellnavn : DCP-115C, DCP-120C, DCP-315CN

er i henhold til kravene i direktivet som gjelder: Lavspenningsdirektiv 73/23/EEC (som endret i 93/68/EEC) og direktivet for elektromagnetisk kompatibilitet 89/336/EEC (som endret i 91/263/EEC, 92/31/EEC og 93/68/EEC).

Produktbeskrivelse : Kopimaskin Skriver  
Modellnavn : DCP-340CW

er i overensstemmelse med bestemmelsene i R&TTE-direktivet (1999/5/EF) og i samsvar med følgende standarder:

Sikkerhet : EN60950-1:2001  
EMC : EN55022:1998+A1:2000 +A2:2003 klasse B  
EN55024:1998+A1:2001 +A2:2003  
EN61000-3-2: 2000  
EN61000-3-3: 1995 +A1:2001  
Radio : EN301 489-1 V1.4.1  
EN301 489-17 V1.2.1  
EN300 328 V1.6.1

※ Radio gjelder kun for DCP-340CW.

Første år CE-merking ble foretatt: 2005







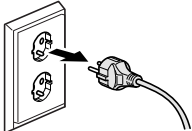

Utstedt av : Brother Industries, Ltd.  
Dato : 1. September 2005  
Sted : Nagoya, Japan

# Forholdsregler

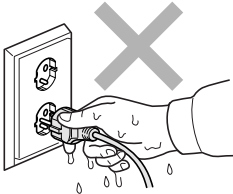
## Sikker bruk av maskinen

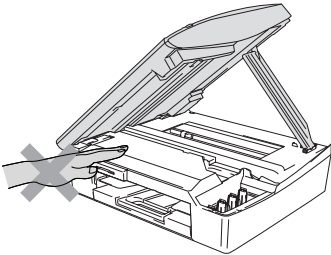
Bruk disse instruksjonene som referanse, og les dem før du utfører vedlikehold på maskinen.

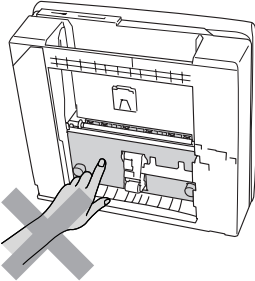
### ADVARSEL

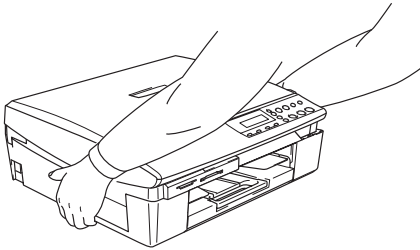
	<p>Det finnes høyspenningselektroder inne i maskinen. Før du rengjør maskinen, må du passe på å trekke strømledningen ut av stikkkontakten.</p> 		<p>Ikke håndter pluggen med fuktige hender. Du risikerer å få elektrisk støt.</p> 
	<p>Unngå personskade, og pass derfor på at du ikke legger hendene på kanten av maskinen under skannerdekselet.</p> 		<p>For å unngå personskade må du ikke berøre det området som er skyggelagt i illustrasjonen.</p> 
	<p>Når du flytter maskinen må du løfte den opp fra sokkelen ved å plassere en hånd på begge sider av enheten (som vist i illustrasjonen). IKKE bær maskinen ved å holde i skannerdekselet.</p> 		



De fleste illustrasjonene i denne brukerhåndboken viser DCP-115C.

## **ADVARSEL**

Dette produktet må installeres i nærheten av en lett tilgjengelig kontakt. I nødstilfeller må du trekke strømledningen ut av kontakten for å gjøre produktet helt strømløst.

## **Forsiktig**

For å oppnå best utskriftskvalitet, anbefaler vi at du benytter **On/Off**-tasten for å slå av din maskin. Ikke trekk ut strømledningen fra støpselet hvis du ikke skal flytte maskinen eller utføre vedlikehold på den. Hvis du behøver å koble maskinen fra strømmettet må du stille klokken og rette datoen etterpå. (Se hurtigoppsettguiden.)

# Velge en plassering

Sett maskinen på en flat, stødig overflate uten vibrasjon og støt, som for eksempel et skrivebord. Plasser maskinen i nærheten av en vanlig, jordet kontakt. Velg et sted der temperaturen holder seg mellom 10 og 35 °C.

## Forsiktig

- Unngå å plassere maskinen på et sted med mye gjennomgangstrafikk.
- Ikke plasser maskinen på et teppeunderlag.
- Ikke plasser maskinen i nærheten av varmeapparater, klimaanlegg, vann, kjemikalier eller kjøleskap.
- Maskinen må ikke utsettes for direkte sollys, sterk varme, fuktighet eller støv.
- Maskinen må ikke kobles til elektriske kontakter som betjenes med veggbrytere eller automatiske tidsur.
- Strømbrudd kan slette informasjonen i maskinens minne.
- Maskinen må ikke kobles til elektriske kontakter på samme krets som store apparater eller annet utstyr som kan bryte strømtilførselen.

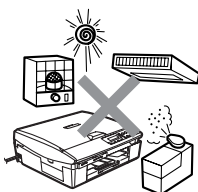



# Slik får du tilgang til den komplette brukerhåndboken

Denne brukermanualen inneholder ikke all informasjon om maskinen, slik som hvordan du bruker de avanserte funksjonene til skriveren, skanneren og nettverket. Når du er klar til å få mer detaljert informasjon om disse funksjonene, ber vi deg om å lese den komplette brukermanualen i 'Dokumentasjons'-delen på CD-ROM-platen.



Nettverket er kun tilgjengelig for DCP-315CN og DCP-340CW.

## Vise dokumentasjonen (for Windows®)

Klikk på **Start**-menyen, velg **Brother, MFL Pro Suite DCP-XXXX** (Hvor XXXX er ditt modellnavn) og velg deretter **Brukerhåndbok**.

—ELLER—

- 1 Slå datamaskinen på. Sett den medfølgende CD-en merket Windows® inn i CD-ROM-stasjonen.
- 2 Hvis skjermbildet for modellnavn vises, klikker du det aktuelle modellnavnet.
- 3 Hvis skjermbildet for språk vises, klikker du ditt språk. CD-ROMens hovedmeny vises.

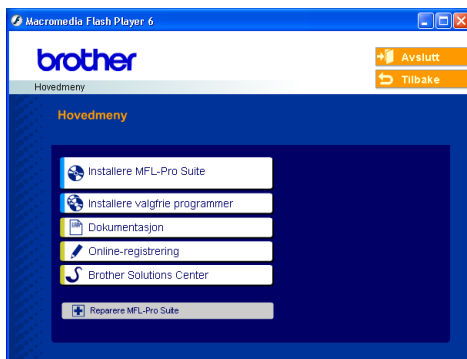

Hvis du ikke får frem dette vinduet, bruker du Windows® Utforsker til å kjøre programmet setup.exe i rotkatalogen på Brother-CDen.

- 4 Klikk **Dokumentasjon**.

**5** Klikk den dokumentasjonen du ønsker å lese.

- **Hurtigoppsettguide:** Installasjonsinstruksjoner for oppsett og programvare
- **Brukermanual (3 manualer):** Brukerhåndbok for frittstående bruk, programvarehåndbok og brukerhåndbok for nettverk (kun DCP-315CN og DCP-340CW)
- **PaperPort® Brukerhåndbok:** Programvare for dokumentadministrasjon

## **Hvordan finne skannerinstruksjoner**

Du kan skanne dokumenter på flere måter. Du finner instruksjonene her:

### **Programvarehåndbok:**

- Skanning på side 2-1  
(For Windows® 98/98SE/Me/2000 Professional og Windows® XP)
- ControlCenter2 på side 3-1  
(For Windows® 98/98SE/Me/2000 Professional og Windows® XP)
- Nettverksskanning (kun DCP-315CN og DCP-340CW) på side 4-1

### **PaperPort® Brukerhåndbok**

- Instruksjoner om hvordan du skanner direkte fra ScanSoft® PaperPort®

## **Hvordan finne oppsettinstruksjoner for nettverket (kun DCP-340CW)**

Maskinen din kan kobles til et trådløst eller trådbundet nettverk.

Du finner grunnleggende oppsettinstruksjoner i hurtigstartguiden.

Hvis du vil ha mer informasjon, eller hvis aksesspunktet støtter SecureEasySetup™, se brukerhåndboken for nettverket.

# Vise dokumentasjonen (for Macintosh®)

- 1 Slå Macintosh-maskinen på. Sett Brother CD-en merket Macintosh® inn i CD-ROM-stasjonen. Følgende vindu vises:



- 2 Dobbeltklikk **Documentation**-ikonet.
- 3 Dobbeltklikk ditt språk når skjermbildet for språk vises.
- 4 Klikk den dokumentasjonen du ønsker å lese.
  - **Hurtigoppsettguide:** Installasjonsinstruksjoner for oppsett og programvare
  - **Brukermanual (3 manualer):** Brukerhåndbok for frittstående bruk, programvarehåndbok og brukerhåndbok for nettverk (kun DCP-315CN og DCP-340CW)

## Hvordan finne skannerinstruksjoner

Du kan skanne dokumenter på flere måter. Du finner instruksjonene her:

### Programvarehåndbok:

- Skanning på side 9-1  
(For Mac OS® 9.1-9.2/Mac OS® X 10.2.4 eller høyere)
- ControlCenter2 (For Mac OS® X 10.2.4 eller nyere)  
på side 10-1
- Nettverksskanning (kun DCP-315CN og DCP-340CW)  
(For Mac OS® X 10.2.4 eller høyere) på side 11-1

### Presto!® PageManager® Brukerhåndbok

- Instruksjoner om hvordan du skanner direkte fra Presto!® PageManager®

## Hvordan finne oppsettinstruksjoner for nettverket (kun DCP-340CW)

Maskinen din kan kobles til et trådløst eller trådbundet nettverk.

Du finner grunnleggende oppsettinstruksjoner i hurtigstartguiden.

Hvis du vil ha mer informasjon, eller hvis aksesspunktet støtter SecureEasySetup™, se brukerhåndboken for nettverket.

# Innholdsfortegnelse

## 1

<b>Innledning .....</b>	<b>1-1</b>
Bruke denne håndboken.....	1-1
Finne informasjon .....	1-1
Symboler brukt i denne håndboken .....	1-1
Oversikt over kontrollpanelet .....	1-2
Varsellampens anvisninger.....	1-4
Legge i dokumenter .....	1-5
Bruke den automatiske dokumentmateren (ADF) (kun DCP-120C og DCP-340CW) .....	1-5
Bruke skannerglassplaten .....	1-7
Om papir .....	1-8
Anbefalt papir .....	1-8
Håndtere og bruke spesialpapir.....	1-9
Papirtype og format for hver funksjon.....	1-10
Papirvekt, tykkelse og kapasitet .....	1-11
Papirkapasitet i utgangspapirstøtten .....	1-11
Utskriftsområde .....	1-12
Hvordan legge i papir, konvolutter og postkort .....	1-13
Legge i papir eller andre utskriftsmedier .....	1-13
Legge i konvolutter .....	1-15
Legge i postkort .....	1-16

## 2

<b>Kopiere .....</b>	<b>2-1</b>
Bruke maskinen som kopieringsmaskin .....	2-1
Lage én enkelt kopi .....	2-1
Lage flere kopier .....	2-1
Stoppe kopiering.....	2-1
Bruke kopitastene .....	2-2
Øke kopieringshastighet eller kvalitet .....	2-3
Forstørre eller redusere kopiert bilde.....	2-4
Endre de midlertidige kopieringsinnstillingene.....	2-6
Velge papirtype.....	2-7
Velge papirstørrelse .....	2-7
Justere lysstyrken.....	2-8
Sortere kopier ved hjelp av den automatiske dokumentmateren (kun DCP-120C og DCP-340CW).....	2-8
Lage N i 1 kopi eller plakat (sideoppsett).....	2-9
Endre standardinnstillingene for kopiering.....	2-12
Velge papirtype.....	2-12
Velge papirstørrelse.....	2-13

Øke kopieringshastighet eller kvalitet .....	2-13
Justere lysstyrken .....	2-14
Justere kontrasten .....	2-14
Justere fargens metningsgrad .....	2-15
Juridiske begrensninger .....	2-16

### 3

<b>Walk-Up PhotoCapture Center™ .....</b>	<b>3-1</b>
Innledning .....	3-1
Betingelser for PhotoCapture Center™ .....	3-2
Komme i gang .....	3-3
Skrive ut indeksen (miniatyrer) .....	3-5
Skrive ut bilder .....	3-6
DPOF-utskrift .....	3-8
Endre standardinnstillingene .....	3-9
Øke utskriftskvalitet eller kvalitet .....	3-9
Velge papir og format .....	3-9
Justere lysstyrken .....	3-10
Justere kontrasten .....	3-10
Fargeforsterkning .....	3-11
Beskjæring .....	3-12
Uten kanter .....	3-13
Skanne til kort .....	3-13
Endre standardkvalitet .....	3-14
Endre standard filformat for filer i svart-hvitt .....	3-15
Endre standard filformat for fargefiler .....	3-15
Forstå feilmeldingene .....	3-16
Bruke PhotoCapture Center™ fra datamaskinen din .....	3-16

### 4

<b>Programvare- og nettverksfunksjoner .....</b>	<b>4-1</b>
--	------------

### 5

<b>Viktig informasjon .....</b>	<b>5-1</b>
For din sikkerhet .....	5-1
IT-strømforsyningssystem .....	5-1
LAN-tilkobling (kun DCP-315CN og DCP-340CW) .....	5-1
Erklæring om internasjonalt samsvar med ENERGY STAR® .....	5-1
EU-direktiv 2002/96/EC og EN50419 .....	5-2
Viktige sikkerhetsinstruksjoner .....	5-2
Varemerker .....	5-4

### 6

<b>Feilsøking og regelmessig vedlikehold .....</b>	<b>6-1</b>
Feilsøking .....	6-1
Feilmeldinger .....	6-1
Dokumentstopp (kun DCP-120C og DCP-340CW) .....	6-3

Dokumentstopp øverst i dokumentmaterenheten.....	6-3
Dokumentstopp inne i dokumentmaterenheten.....	6-3
Skriverstopp eller papirstopp .....	6-4
Papirstopp inni papirskuffen .....	6-4
Papirstans inne i maskinen.....	6-5
Hvis du har problemer med maskinen .....	6-7
Hvordan endre språk på skjermen.....	6-11
Hvordan forbedre visning i displayet.....	6-11
Stille inn volumet på pipetonen.....	6-11
Forbedre utskriftskvaliteten.....	6-12
Rengjøre skrivehodet.....	6-12
Kontroller utskriftskvaliteten.....	6-13
Kontroll av innrettingen av papiret. ....	6-15
Kontrollere blekkvolum .....	6-16
Pakke og transportere maskinen .....	6-17
Regelmessig vedlikehold .....	6-20
Rengjøre skanneren .....	6-20
Rengjøre maskinens skrivervalse.....	6-21
Rengjøre valsen for papirintrekk.....	6-22
Bytte ut blekkpatroner.....	6-23

## T

<b>Tillegg .....</b>	<b>T-1</b>
Programmering i displayet .....	T-1
Menytabell .....	T-1
Skrive ut rapporter .....	T-1
Menytaster .....	T-2

## S

<b>Spesifikasjoner .....</b>	<b>S-1</b>
Produktbeskrivelse .....	S-1
Generelt .....	S-1
Utskriftsmedier .....	S-2
Kopifunksjon .....	S-3
PhotoCapture Center™ .....	S-4
Skannerfunksjon .....	S-5
Skriver.....	S-6
Grensesnitt .....	S-6
Systemkrav til datamaskinen .....	S-7
Forbruksmateriell .....	S-8
Nettverk (LAN) (kun DCP-315CN og DCP-340CW).....	S-9

<b>Stikkordliste .....</b>	<b>St-1</b>
----------------------------	-------------

# 1 Innledning

## Bruke denne håndboken

Takk for at du kjøpte en Brother digital kopieringsmaskin/skriver (maskin). Din maskin er enkel å bruke, med instruksjoner i displayet som hjelper deg gjennom programmeringen av maskinen. Les denne håndboken slik at du får størst mulig utbytte av maskinen.

## Finne informasjon

---

Du finner igjen alle kapittel- og undertitler i innholdsfortegnelsen. Du kan også se stikkordlisten bakerst i håndboken hvis du vil ha informasjon om en bestemt egenskap eller funksjon.

## Symboler brukt i denne håndboken





---

I denne håndboken er det brukt spesielle symboler som gjør deg oppmerksom på viktige advarsler, merknader og handlinger. For å gjøre alt klarere og hjelpe deg å trykke de riktige tastene, har vi brukt spesielle skrifttyper og lagt til noen av meldingene som vil bli vist i displayet.

**Fet skrift** Fet skrift angir spesifikke taster på maskinens kontrollpanel.

*Kursiv* Tekst i kursiv fremhever et viktig punkt eller refererer til et relatert emne.

Courier New Skrifttypen Courier New identifiserer meldingene i displayet på maskinen.

-  Advarsel-symbolet forteller deg hvilke forholdsregler du bør ta for å unngå personskade.
-  Forsiktig-symbolet angir fremgangsmåter du må følge eller ting du må unngå å gjøre, for å hindre skade på maskinen eller andre objekter.
-  Merknader forteller hva du bør gjøre i en bestemt situasjon, eller gir tips om hvordan en funksjon fungerer sammen med andre funksjoner.
-  Uegnet oppsett varsler deg om utstyrsenheter og handlinger som ikke er kompatible med maskinen.

# Oversikt over kontrollpanelet

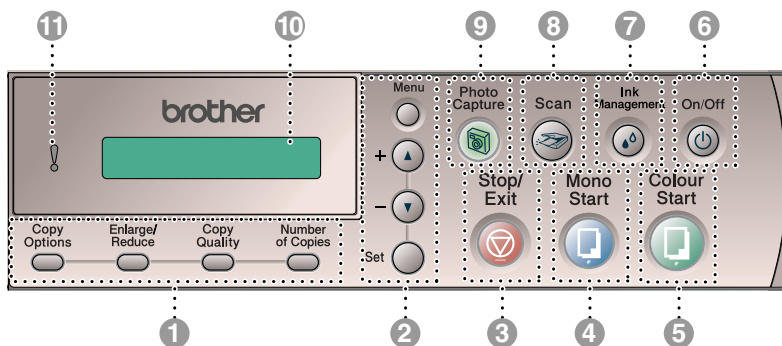

## 1 Kopitaster (Copy)

(midlertidige innstillinger):

### Copy Options

Du kan raskt og enkelt velge midlertidige innstillinger for kopiering.

### Enlarge/Reduce

Brukes til å forstørre eller forminske kopier i henhold til det forholdet du velger.

### Copy Quality

Brukes til å endre kopieringskvaliteten midlertidig.



### Number of Copies

Brukes til å ta flere kopier.

## 2 Menytester:

### Menu

Gir deg tilgang til menyen slik at du kan programmere.

+  eller - 

Trykk for å bla gjennom menyene og alternativene.

Du kan også bruke disse tastene til å legge inn nummeret.

### Set

Lar deg lagre innstillingene i maskinen.



### 3 Stop/Exit

Stopper en handling eller avslutter menyen.

### 4 Mono Start

Brukes til å starte kopiering i svart-hvitt.

### 5 Colour Start

Brukes til å starte kopiering i fullfarge.

Lar deg starte en skanneoperasjon (i farge eller mono, avhengig av skanneinnstillingen i ControlCenter2-programmet).

### 6 On/Off

Du kan slå maskinen på eller av. Lar deg starte en skanneoperasjon (i farge eller mono, avhengig av skanneinnstillingen i ControlCenter2-programmet).

### 7 Ink Management

Brukes til å rengjøre skrivnehodene, sjekke utskriftskvaliteten og kontrollere blekkvolumet.

### 8 Scan

Brukes til å starte skanning

### 9 PhotoCapture

Gir deg tilgang til PhotoCapture Center™.

### 10 Display (LCD)

Meldinger i displayet hjelper deg å programmere og bruke maskinen.

Display-eksemplene i denne håndboken gjelder modeller med et en-linjes display. Det kan være små forskjeller mellom eksemplene og modeller med to-linjes display.

(kun DCP-340CW)

Når maskinen er koblet til et trådløst nettverk, angis styrken til det trådløse signalet i en firetrinnsindikator til høyre på maskinens display.

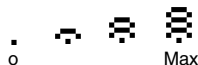

### 11 Varsellampe (lysdiode)

Lyser rødt når LCD-displayet viser en feil eller en viktig statusmelding.

## Varsellampens anvisninger

Varsellampen (lysdiode) lyser der hvor det er et problem med maskinen. Du må kontrollere displayet for å få mer informasjon om problemet.

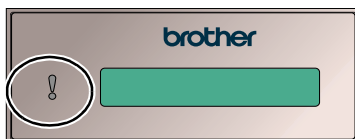

Indikator	Maskinstatus	Beskrivelse
! Av	Driftsklar	Maskinen er klar for bruk.
! Rød	Deksel åpent	Dekselet er åpent. Lukk dekkelet. (Se <i>Feilmeldinger</i> på side 6-1.)
	Tomt for blekk	Bytt ut blekkassetten med en ny. (Se <i>Bytte ut blekkpatroner</i> på side 6-23.)
	Papirfeil	Legg papir i skuffen/arkmateren eller fjern papir som har satt seg fast. Sjekk meldingen i displayet. (se <i>Feilsøking og regelmessig vedlikehold</i> på side 6-1.)
	Annet	Sjekk meldingen i displayet. (se <i>Feilsøking og regelmessig vedlikehold</i> på side 6-1.)

# Legge i dokumenter

Du kan kopiere og skanne fra den automatiske dokumentmateren (ADF) eller fra skannerglassplaten.

## **Bruke den automatiske dokumentmateren (ADF) (kun DCP-120C og DCP-340CW)**

---

Den automatiske dokumentmateren har plass til opptil 10 ark og mater inn ett ark om gangen. Bruk standardpapir (80 g/m<sup>2</sup>), og luft alltid arkene før du legger dem i dokumentmateren.

 IKKE BRUK papir som er krøllet, skrukket, brettet eller istykkerrevet, som har stifter eller binders, eller som har vært limt eller tapet.

IKKE BRUK papp, avispapir eller stoff. (For å kopiere eller skanne slike dokumenter, se *Bruke skannerglassplaten* på side 1-7)

- Påse at dokumenter som er skrevet med blekk, er helt tørre.
- Dokumentene må være mellom 147–216 mm brede og 147–356 mm lange.

- 1** Luft arkene godt. Legg dokumentene med **forsiden ned og øvre kant først** i den automatiske dokumentmateren, til du kjenner at de berører materrullen.
- 2** Juster papirførerne slik at de tilpasses bredden på dokumentene.
- 3** Vipp ut klaffen på forlengelsen på dokumentutgangsstøtten.

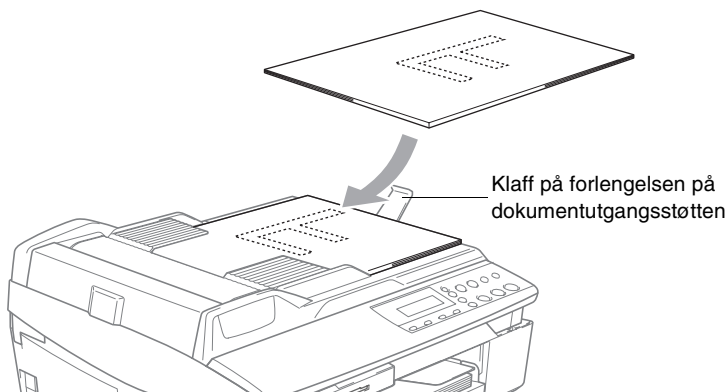

- !** **IKKE DRA** i dokumentet mens det mates.
- !** Skannerglassplaten må være tom når du skal bruke dokumentmateren.

## Bruke skannerglassplaten

Du kan bruke skannerglassplaten til å kopiere eller skanne sider i en bok eller én side om gangen. Dokumentene kan være opp til 216 mm brede og 297 mm lange.

 (kun DCP-120C og DCP-340CW) Dokumentmateren må være tom når du skal bruke skannerglassplaten.

**1** Åpne dokumentdekselet.



Legg dokumentet på skannerglassplaten med forsiden ned.

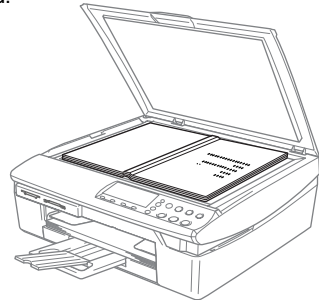
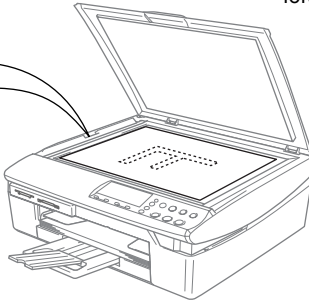

- 2** Legg dokumentet med forsiden ned midt på skannerglassplaten. Bruk anleggskanten på venstre side som hjelp til å plassere dokumentet midt på platen.
  - 3** Lukk dokumentdekselet.
-  Hvis dokumentet er en bok eller det er tykt, må du ikke slå dekselet hardt igjen eller trykke på det.

# Om papir

Utskriftskvaliteten kan påvirkes av type papir du bruker i maskinen. For å få best mulig utskriftskvalitet med de innstillingene du har valgt, må du alltid stille inn papirtypen slik at den stemmer med papiret du har lagt i.

Du kan bruke vanlig papir, blekkskriverpapir (bestrøket papir), glanset papir, transparenter eller konvolutter.

Vi anbefaler at du tester ulike typer papir før du kjøper inn store kvanta.

For å få best mulig resultat bør du bruke papir anbefalingene nedenfor.



- Når du skriver ut på blekkskriverpapir (bestrøket papir), transparenter eller glanset papir, må du passe på å velge riktig medium i kategorien Grunnleggende i skriverdriveren eller under papirtypeinnstillingen i menyen.
- Legg inn instruksjonsarket som leveres med BP60GLL og BP60GLA først, og deretter plasserer du det glansede papiret slik det er beskrevet på instruksjonsarket.
- Når du bruker transparenter eller glanset papir, må du umiddelbart fjerne hvert ark for å unngå flekker eller papirstopp.
- Unngå å ta på den trykte overflaten rett etter utskrift. Overflaten kan fortsatt være fuktig, og kan farge av på fingrene dine.

## Anbefalt papir

---

For best utskriftskvalitet anbefaler vi at du benytter Brother-papir. (Se tabellen under.)

Hvis Brother-papir ikke er tilgjengelig i ditt land, anbefaler vi at du tester forskjellige typer før du går til anskaffelse av store kvanta.

Vi anbefaler at du benytter “3M Transparency Film” når du skriver ut på transparenter.

### Brother-papir

papirtype	Enhet
Vanlig A4	BP60PA
A4 Glossy	BP60GLA
A4 Inkjet (Photo Matte)	BP60MA
10 x 15 cm Glossy	BP60GLP

## Håndtere og bruke spesialpapir

---

- Oppbevar papir i originalemballasjen, og hold den forseglet. La papiret ligge flatt og beskyttet mot fuktighet, direkte sollys og varme.
- Den bestrøkne siden av glanset papir er blank. Unngå å berøre den blanke (bestrøkne) siden. Legg i glanset papir med den blanke siden vendt ned.
- Ikke berør noen av sidene på transparenter fordi disse lett trekker til seg vann og svette som kan forringe utskriftskvaliteten. Transparenter som er laget for laserskrivere/-kopimaskiner, kan sette flekker på det neste dokumentet. Bruk bare transparenter som er anbefalt for blekkskrivere.

### ⊘ Bruk ikke papir:

- som er skadet, krøllet, skrukket eller har ujevn fasong

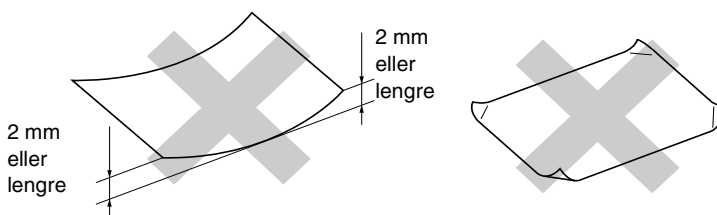

- som er svært blanke eller sterkt teksturerte
- som allerede er skrevet ut med en skriver
- som ikke kan stables jevnt
- som er laget med korte fibrer

## Papirtype og format for hver funksjon

papirtype	Papirstørrelse	Bruk		
		Kopier	PhotoCapture	Skriver
Enkeltark	Letter	216 x 279 mm (8 1/2" x 11")	Ja	Ja
	A4	210 x 297 mm (8.3" x 11.7")	Ja	Ja
	Legal	216 x 356 mm (8 1/2" x 14")	—	Ja
	Executive	184 x 267 mm (7 1/4" x 10 1/2")	—	Ja
	JIS B5	182 x 257 mm (7.2" x 10.1")	—	Ja
	A5	148 x 210 mm (5.8" x 8.3")	Ja	Ja
	A6	105 x 148 mm (4.1" x 5.8")	—	Ja
	Foto	102 x 152 mm (4" x 6")	Ja	Ja
	Photo L	89 x 127 mm (3 1/2" x 5")	—	Ja
	Photo 2L	127 x 178 mm (5" x 7")	—	Ja
Kort	Kartekort	127 x 203 mm (5" x 8")	—	Ja
	Postkort 1	100 x 148 mm (3.9" x 5.8")	—	Ja
	Postkort 2 (doble)	148 x 200 mm (5.8" x 7.9")	—	Ja
	C5 Konvolutt	162 x 229 mm (6.4" x 9")	—	Ja
	DL Konvolutt	110 x 220 mm (4.3" x 8.7")	—	Ja
	COM-10	105 x 241 mm (4 1/8" x 9 1/2")	—	Ja
Konvolutter	Monarch	98 x 191 mm (3 7/8" x 7 1/2")	—	Ja
	JE4 Konvolutt	105 x 235 mm (4.1" x 9.3")	—	Ja
	Letter	216 x 279 mm (8 1/2" x 11")	Ja	Ja
	A4	210 x 297 mm (8.3" x 11.7")	Ja	Ja



## Papirvekt, tykkelse og kapasitet

papirtype		Vekt	Tykkelse	Antall ark
Enkeltark	Vanlig papir	64 til 120 g/m <sup>2</sup> (17 til 32 lb)	0,08 til 0,15 mm (0,003" til 0,006")	100*
	Blekk papir	64 til 200 g/m <sup>2</sup> (17 til 53 lb)	0,08 til 0,25 mm (0,003" til 0,01")	20
	Glanset papir	opptil 220 g/m <sup>2</sup> (Inntil 58 lb)	opptil 0,25 mm (Inntil 0,01")	20
Kort	Fotokort	opptil 240 g/m <sup>2</sup> (Inntil 64 lb)	opptil 0,28 mm (Inntil 0,01")	20
	Kartotek kort	opptil 120 g/m <sup>2</sup> (Inntil 32 lb)	opptil 0,15 mm (Inntil 0,006")	30
	Postkort	opptil 200 g/m <sup>2</sup> (Inntil 53 lb)	opptil 0,23 mm (Inntil 0,01")	30
Konvolutter		75 til 95 g/m <sup>2</sup> (20 til 25 lb)	opptil 0,52 mm (Inntil 0,02")	10
Transparenter		—	—	10

\* Inntil 50 ark for papir i Legal-format (80 g/m<sup>2</sup>).

\* Opptil 100 ark à 80 g/m<sup>2</sup>

## Papirkapasitet i utgangspapirstøtten

Mottaksbrett	<p>Opptil 25 ark à 80 g/m<sup>2</sup> (A4)</p> <ul style="list-style-type: none"> <li>■ Transparenter eller glanset papir må tas ut av utgangspapirstøtten ett ark om gangen for å unngå flekker.</li> <li>■ Papir i Legal-format kan ikke stables på utgangspapirstøtten.</li> </ul>
--------------	---

## Utskriftsområde

Illustrasjonene nedenfor viser hvilke områder på enkeltark og konvolutter det ikke kan skrives på.

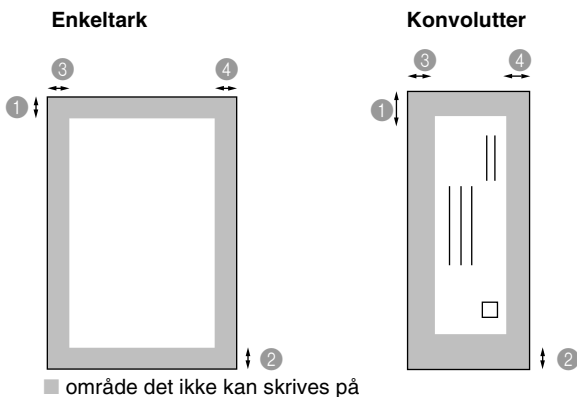

	① Øverst	② Nederst	③ Venstre	④ Høyre
Enkeltark	3 mm (0 mm)* <sup>1</sup>	3 mm (0 mm)* <sup>1</sup>	3 mm (0 mm)* <sup>1</sup>	3 mm (0 mm)* <sup>1</sup>
Konvolutter	12 mm	24 mm	3 mm	3 mm

\*<sup>1</sup> Når du stiller funksjonen Uten kanter på On.



- Utskriftsområdet er avhengig av innstillingene for skriverdriveren.
- Tallene ovenfor er omtrentlige, og utskriftsområdet kan variere avhengig av hvilken type enkeltark du bruker.

# Hvordan legge i papir, konvolutter og postkort

## Legge i papir eller andre utskriftsmedier

- 1 Trekk skuffen helt ut av maskinen, og fjern dekslet.

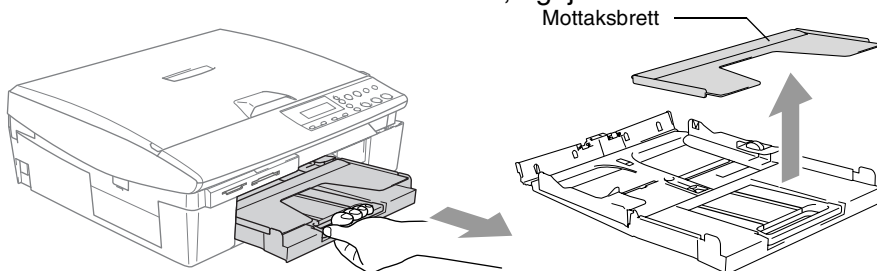

- 2 Trykk og skyv papirsidføreren slik at den tilpasses papirets bredde.

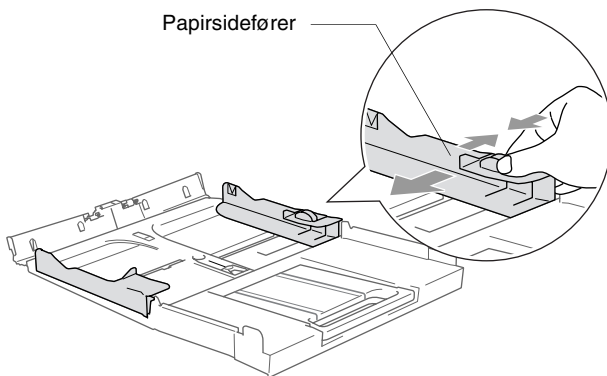

- 3 Trekk ut papirstøtten og brett ut papirstøtteklaffen.

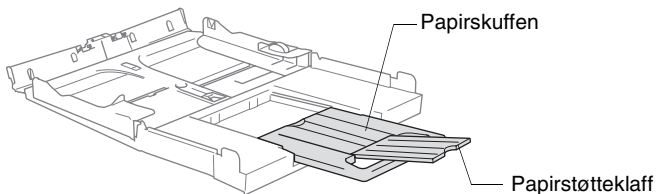

Bruk papirstøtteklaffen til Letter, Legal eller A4.

**4** Luft papirbunken godt for å unngå papirstopp og feillinming.

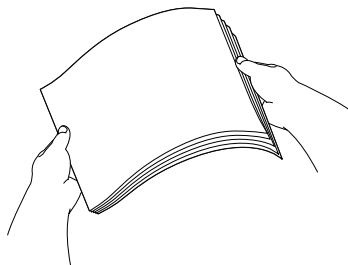

**5** Legg papir forsiktig inn i papirskuffen med utskriftssiden ned og den øvre kanten først (toppen av papiret).

Forsikre deg om at papiret ligger flatt i skuffen og at papirbunken er under merket for maks. papirkapasitet.

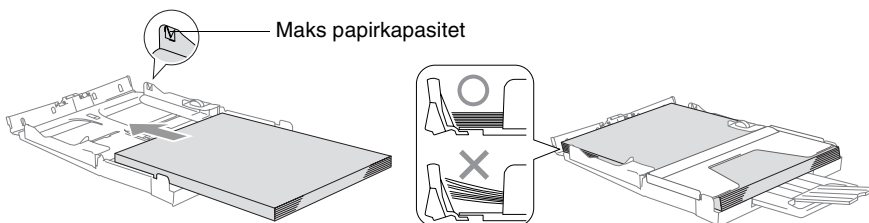

■ Sørg for at papirførerne berører papirets sider.

■ Vær forsiktig slik at du ikke skyver papiret for langt inn; det kan føre til at det løftes bak i skuffen og gir mateproblemer.

**6** Legg på dekselet, og dytt papirskuffen inn i maskinen igjen.

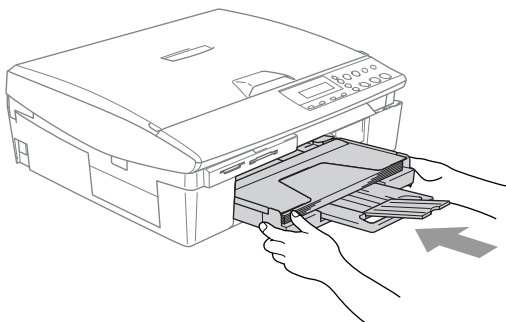

## Legge i konvolutter

- Bruk konvolutter som veier fra 75-95 g/m<sup>2</sup>.
- Noen konvolutter krever marginstillinger i applikasjonen. Husk å ta en testutskrift først.
- ⊘ For å hindre mulig skade på matemekanismen, må man ikke bruke konvoluttene som er vist nedenfor.

### IKKE BRUK KONVOLUTTER:

- som er poseformede
- som er pregede (har forhøyd påskrift)
- som har hekker
- som ikke er skarpt brettet
- som har forhåndstrykk på innsiden

■ Lim

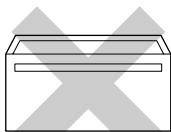

■ Avrundet klaff

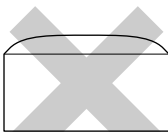

■ Dobbel klaff

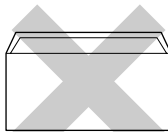

■ Trekantet klaff

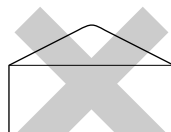

### Slik legger du i konvolutter

**1** Før du legger i konvolutter, må du trykke sammen hjørnene og sidene på konvoluttene slik at de ligger så flatt som mulig.

 Hvis konvoluttene mates dobbelt, må du legge én konvolutt om gangen i papirskuffen.

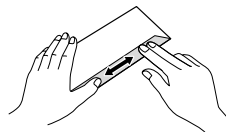
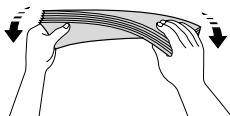
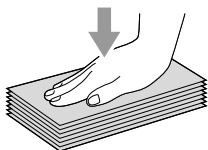

- 2** Legg konvoluttene inn i papirskuffen med adressesiden ned og den øvre kanten først (toppen av konvoluttene). Trykk og skyv papirføreren slik at den tilpasses bredden på konvoluttene.

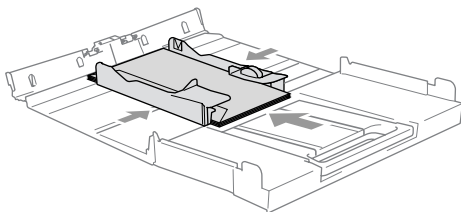

**Hvis du har problemer når du skriver ut på konvolutter, forsøker du følgende:**

- 1** Åpne konvoluttklaffen.
- 2** Forsikre deg om at den åpne klaffen enten er på siden av konvolutten eller i bakkant av konvolutten når du tar utskrift.
- 3** Juster størrelsen og marginen i applikasjonen din.

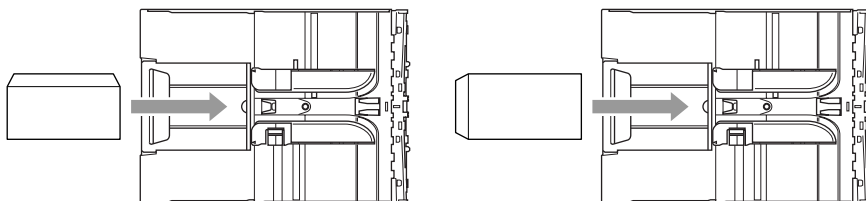

## Legge i postkort

- 1** Løft papirstopperen, og legg postkortene inn i papirskuffen. Trykk og skyv papirføreren slik at den tilpasses bredden på postkortene.

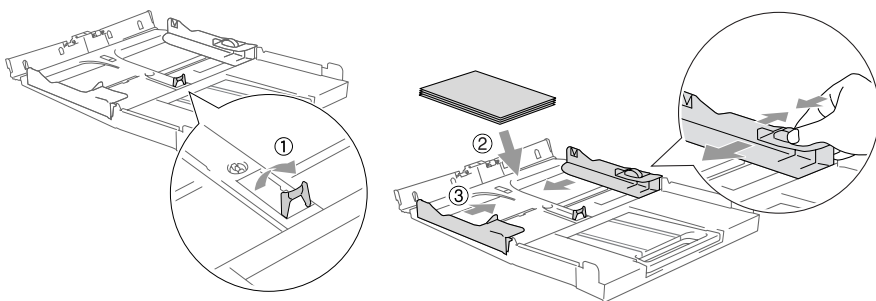

# 2 Kopiere

## Bruke maskinen som kopieringsmaskin

Du kan bruke maskinen som kopieringsmaskin og lage opptil 99 kopier om gangen.

### Lage én enkelt kopi

---

1 Legg i dokumentet.

2 Trykk **Mono Start** eller **Colour Start**.



Du avslutter kopieringen ved å trykke **Stop/Exit**.

### Lage flere kopier

---

1 Legg i dokumentet.



2 Trykk **Number of Copies** gjentatte ganger til antall kopier du ønsker kommer fram (inntil 99).

—ELLER—

Trykk  for å øke antall kopier.

Trykk  for å redusere antall kopier.



Du kan også øke/ redusere antall kopier ved å holde  eller  nede.

3 Trykk **Mono Start** eller **Colour Start**.



(kun DCP-120C og DCP-340CW) Hvis du vil sortere kopiene, trykk **Copy Options**. (Se *Endre de midlertidige kopieringsinnstillingene* på side 2-6).

### Stoppe kopiering

---

Du avslutter kopieringen ved å trykke **Stop/Exit**.

# Bruke kopitastene

Hvis du raskt vil endre kopieringsinnstillingene midlertidig for neste kopi, bruker du kopitastene for midlertidige innstillinger. Du kan bruke ulike kombinasjoner.

## Kopitaster for midlertidige innstillinger

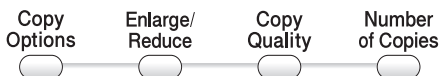

 Disse innstillingene er midlertidige, og maskinen går tilbake til standardinnstillingene 60 sekunder etter avsluttet kopiering.

 Du kan lagre kopieringsinnstillingene du bruker oftest ved å stille dem som standard. (Se *Endre standardinnstillingene for kopiering* på side 2-12.)



## Øke kopieringshastighet eller kvalitet

Du kan velge kopikvalitet. Standardinnstillingen er **NORM**.

<b>Trykk Copy Quality</b>  	<b>NORM</b>	Anbefalt modus for vanlige utskrifter. God kopikvalitet med tilstrekkelig kopieringshastighet.
	<b>RASK</b>	Rask kopiering og det laveste blekkforbruket. Bruk RASK for å spare tid (dokumenter som skal korrekturleses, store dokumenter eller mange kopier).
	<b>BEST</b>	Bruk denne modusen når du skal kopiere detaljerte bilder som for eksempel fotografier. BEST har den høyeste oppløsningen og tar lengst tid.

**1** Legg i dokumentet.

**2** Trykk **Copy Quality** gjentatte ganger for å velge kopieringskvalitet (**RASK**, **NORM** eller **BEST**).

**3** Trykk **Mono Start** eller **Colour Start**.

—**ELLER**—

Trykk andre kopitaster for å velge flere midlertidige innstillinger.



## Forstørre eller redusere kopiert bilde

---

Du kan velge følgende forstørrelses- eller forminskningsforhold.

Definer 25-400% lar deg legge inn et forhold fra 25 til 400 %.



Trykk <b>Enlarge/Reduce</b>	Definer 25-400%
	200%
	198% 10x15cm- <del>A4</del>
	186%10x15cm- <del>LTR</del>
	142% A5- <del>A4</del>
	104% EXE- <del>LTR</del>
	100%
	97% LTR- <del>A4</del>
	93% A4- <del>LTR</del>
	83%
	78%
	69% A4- <del>A5</del>
	50%

- 1 Legg i dokumentet.
- 2 Trykk **Enlarge/Reduce**.
- 3 Trykk  eller  for å velge forstørrelses- eller forminskingsforhold.

Trykk **Set**.



—**ELLER**—

Du kan velge *Definer* 25-400% og trykke **Set**.

Trykk  eller  for å legge inn et forstørrelses- eller forminskingsforhold fra 25% til 400%.

Trykk **Set**.



Du kan også øke/ redusere forstørrelses- eller forminskingsforhold ved å holde  eller  nede.

- 4 Trykk **Mono Start** eller **Colour Start**.

—**ELLER**—



Trykk andre kopitaster for å velge flere midlertidige innstillinger.



Spesielle kopieringsalternativer (2 i 1 (P), 2 i 1 (L), 4 i 1 (P), 4 i 1 (L) eller Poster) er ikke tilgjengelig med **Enlarge/Reduce**.

## Endre de midlertidige kopieringsinnstillingene

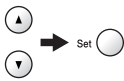

Bruk **Copy Options**-tasten til å angi følgende kopiinnstillinger midlertidig for neste kopi.

Trykk Copy Options 	Menyvalg  Velg og still inn	Alternativer  Velg og still inn	Standardinnstilling	Side
	Papirtype	Normal/ Blekk/ Glanset/ Transparent	Normal	2-7
	Papirstørrelse	Letter/ Legal/ A4/ A5/ 10 (B) x 15 (H) cm	A4	2-7
	Lyshet	- ■■■■ +	- ■■■■ +	2-8
	Bunke/Sorter (kun DCP-120C og DCP-340CW)	Usort./Sort	Usort.	2-8
	Side oppsett	Av(1 I 1)/ 2 i 1 (S)/ 2 i 1 (L)/ 4 i 1 (S)/ 4 i 1 (L)/ Plakat(3 x 3)	Av (1 I 1)	2-9

Når du er ferdig med å velge innstillinger med **Set**, viser displayet Midlert. oppsett og går deretter tilbake til menyvalg.





Trykk **Mono Start** eller **Colour Start** hvis du er ferdig med å velge innstillinger.

—**ELLER**—

Trykk  eller  for å velge flere innstillinger.

## Velge papirtype

Hvis du kopierer på annet enn vanlig papir, velger du mediatype som du bruker for å få best mulig utskriftskvalitet.







- 1 Legg i dokumentet.
- 2 Trykk **Copy Options** og  eller  for å velge Papirtype.  
Trykk **Set**.
- 3 Trykk  eller  for å velge den papirtypen du bruker (Normal, Blekk, Glanset eller Transparent).  
Trykk **Set**.
- 4 Trykk **Mono Start** eller **Colour Start**.  
—ELLER—  
Trykk  eller  for flere innstillinger.

## Velge papirstørrelse

Hvis du kopierer på annet enn A4-papir, må du endre papirformatinnstillingen.









Du kan bare kopiere på Letter-, Legal-, A4-, A5-papir og på fotokort (10 (B) x 15 (H) cm).

- 1 Legg i dokumentet.
- 2 Trykk **Copy Options** og  eller  for å velge Papirstørrelse.  
Trykk **Set**.
- 3 Trykk  eller  for å velge papirformatet du bruker (Letter, Legal, A4, A5 eller 10 (B) x 15 (H) cm).  
Trykk **Set**.
- 4 Trykk **Mono Start** eller **Colour Start**.  
—ELLER—  
Trykk  eller  for flere innstillinger.





## Justere lysstyrken

Du kan justere lysheten i kopiene for å gjøre dem mørkere eller lysere.

- 1 Legg i dokumentet.
- 2 Trykk **Copy Options** og  eller  for å velge **Lyshet**.  
Trykk **Set**.  

- 3 Trykk  for å få en lysere kopi.  
—ELLER—  
Trykk  for å få en mørkere kopi.  
Trykk **Set**.
- 4 Trykk **Mono Start** eller **Colour Start**.  
—ELLER—  
Trykk  eller  for flere innstillinger.

## Sortere kopier ved hjelp av den automatiske dokumentmateren (kun DCP-120C og DCP-340CW)

Du kan sortere flere kopier. Sidene vil bli stablet i rekkefølgen 321, 321, 321 og så videre.

- 1 Legg i dokumentet.
- 2 Trykk **Copy Options** og  eller  for å velge **Bunke/Sorter**.  
Trykk **Set**.
- 3 Trykk  eller  for å velge **Sort**.  
Trykk **Set**.
- 4 Trykk **Mono Start** eller **Colour Start**.

## Lage N i 1 kopi eller plakat (sideoppsett)

Du kan redusere antallet kopier ved å bruke N i 1 kopifunksjonen. Du kan kopiere to eller fire sider på én side. På denne måten sparer du papir. Du kan også lage en plakat. Når du bruker plakatfunksjonen, deler maskinen dokumentet inn i deler, deretter forstørrer den delene slik at du kan montere dem inn i en plakat. Hvis du vil skrive ut en plakat, bruker du skannerglassplaten.



- Pass på at papirformatet står på A4 eller Letter.
- Du kan bruke N i 1 kopifunksjon kun med 100% kopistørrelse.
- (S) betyr stående (portrett), og (L) betyr liggende (landskap).
- Automatisk dokumentmater er ikke tilgjengelig for DCP-115C og DCP-315CN.

1 Legg i dokumentet.

2 Trykk **Copy Options** og eller for å velge Side oppsett.

Trykk **Set**.

3 Trykk eller for å velge 2 i 1 (S), 2 i 1 (L), 4 i 1 (S), 4 i 1 (L), Plakat (3 x 3) eller Av (1 I 1).

Trykk **Set**.

4 Trykk **Mono Start** for å skanne dokumentet.

Du kan også velge **Colour Start** hvis du bruker plakatfunksjonen eller hvis du bruker en DCP-315CN og DCP-340CW.

5 Hvis du lager en plakat eller har lagt dokumentet i arkmateren, skanner maskinen siden og begynner å skrive ut.

*Hvis du bruker skannerglassplaten:*

6 Når maskinen har skannet siden, vises følgende i displayet:

Neste Side?

Trykk for å skanne neste side.

▲ Ja ▼ Nei

7 Legg neste side på skannerglassplaten.

Sett Neste Side

Trykk **Set**.

Trykk Set

8 Gjenta trinn 6 og 7 for hver side med det aktuelle sideoppsettet.

9 Når alle sidene i dokumentet er skannet, trykker du for å avslutte.

 Hvis du har valgt **Glanset** under papirtypeinnstillingen for N i 1 kopi, vil maskinen skrive ut bildene som om Normalt papir er valgt.

 ■ Hvis du tar flere fargekopier, er N i 1 kopi ikke tilgjengelig for DCP-315CN og DCP-340CW.

■ N i 1 fargekopi er ikke tilgjengelig på DCP-115C og DCP-120C.

■ Du kan bare lage én plakatkopi.

**Legg hvert dokumentet med fremsiden ned, i rekkefølgen som er vist nedenfor.**

**2 i 1 (P)**



**2 i 1 (L)**

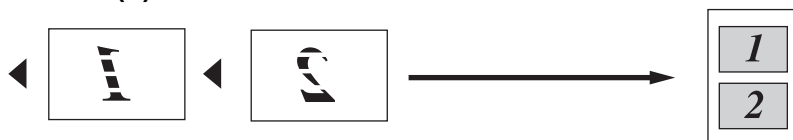

**4 i 1 (S)**



**4 i 1 (L)**





### Plakat (3x3)

Du kan lage en kopi i plakatstørrelse av et fotografi.

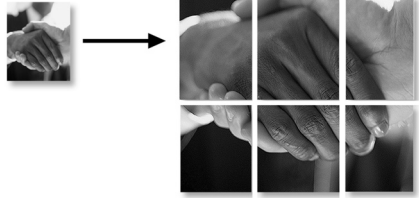

 Du kan bare lage én plakatkopi.







# Endre standardinnstillingene for kopiering

Du kan lagre kopieringsinnstillingene du bruker oftest ved å stille dem som standard. Disse innstillingene vil gjelde til du endrer dem igjen.

## Velge papirtype

---

For å oppnå best mulig utskriftskvalitet, må du stille inn maskinen for den papirtypen du bruker.

- 1 Trykk **Menu**.
- 2 Trykk  eller  for å velge 1. Kopi.  
Trykk **Set**.
- 3 Trykk  eller  for å velge 1. Papirtype.  
Trykk **Set**.
- 4 Trykk  eller  for å velge Normal, Blekk, Glanset eller Transp.  
Trykk **Set**.
- 5 Trykk **Stop/Exit**.









Maskinen støter ut utskrevne ark til papirbrettet foran på maskinen, med forsiden opp. Når du bruker transparente eller glanset papir, må du umiddelbart fjerne hvert ark for å unngå flekker eller papirstopp.

## Velge papirstørrelse







---

Du kan bruke fem ulike papirformater for utskrift: Letter, Legal, A4, A5 og 10x15cm. Når du endrer papirtype i maskinen, må du også endre innstillingen for papirstørrelse samtidig slik at maskinen kan tilpasse en kopi til siden.

- 1** Trykk **Menu**.
- 2** Trykk  eller  for å velge 1. Kopi.  
Trykk **Set**.
- 3** Trykk  eller  for å velge 2. Papirstørrelse.  
Trykk **Set**.
- 4** Trykk  eller  for å velge Letter, Legal, A4, A5 eller 10x15cm.  
Trykk **Set**.
- 5** Trykk **Stop/Exit**.







## Øke kopieringshastighet eller kvalitet

---

- 1** Trykk **Menu**.
- 2** Trykk  eller  for å velge 1. Kopi.  
Trykk **Set**.
- 3** Trykk  eller  for å velge 3. Kvalitet.  
Trykk **Set**.
- 4** Trykk  eller  for å velge Norm, Best eller Rask.  
Trykk **Set**.
- 5** Trykk **Stop/Exit**.

## Justere lysstyrken







---

- 1 Trykk **Menu**.
- 2 Trykk  eller  for å velge 1 .Kopi.  
Trykk **Set**.
- 3 Trykk  eller  for å velge 4 .Lyshet.  
Trykk **Set**.
- 4 Trykk  for å få en lysere kopi.  
—**ELLER**—  
Trykk  for å få en mørkere kopi.  
Trykk **Set**.
- 5 Trykk **Stop/Exit**.

## Justere kontrasten

---

Du kan endre kontrasten for å få et bilde til å se skarpere og mer livaktig ut.

- 1 Trykk **Menu**.
- 2 Trykk  eller  for å velge 1 .Kopi.  
Trykk **Set**.
- 3 Trykk  eller  for å velge 5 .Kontrast.  
Trykk **Set**.
- 4 Trykk  for å øke kontrasten.  
—**ELLER**—  
Trykk  for å redusere kontrasten.  
Trykk **Set**.
- 5 Trykk **Stop/Exit**.

## Justere fargens metningsgrad



---

Fargens metningsgrad kan bare endres i standardinnstillingen.



**1** Trykk **Menu**.

**2** Trykk  eller  for å velge 1. Kopi.

Trykk **Set**.

**3** Trykk  eller  for å velge 6. Juster farge.

Trykk **Set**.

**4** Trykk  eller  for å velge Rød, Grønn eller Blå.

Trykk **Set**.

**5** Trykk  for å øke fargens metningsgrad.

—**ELLER**—

Trykk  for å redusere fargens metningsgrad.

Trykk **Set**.

**6** Gå tilbake til trinn 4 for å velge neste farge.

—**ELLER**—

Trykk **Stop/Exit**.

# Juridiske begrensninger

Fargereproduksjon av enkelte dokumenter er ulovlig og kan være kriminalrettslig eller sivilrettslig straffbart. Formålet med denne noten er å veilede heller enn å gi en komplett liste over alle mulige forbud. Er du i tvil, bør du henvende deg til aktuelle myndigheter i forbindelse med dokumenter du stiller spørsmål ved.

Følgende er eksempler på dokumenter som ikke skal kopieres:

- Penger
- Obligasjoner eller andre gjeldsbevis
- Banksertifikater
- Tjeneste- eller utskrivningsdokumenter fra militære myndigheter
- Pass
- Frimerker (ugyldige eller gyldige)
- Immigrasjonsdokumenter
- Trygde- og velferdsdokumenter
- Sjekker eller veksler utstedt av statlige organer
- Identifikasjonsdokumenter, -skilt eller verdighetstegn
- Førerkort eller vognkort for motorkjøretøyer

Arbeider beskyttet av opphavsrett må ikke kopieres. Deler av et dokument beskyttet av opphavsrett kan kopieres til 'rimelig' bruk. Flere kopier ville bli ansett som utilbørlig bruk.

Kunstverk skal anses å være likestilt med verker beskyttet av opphavsrett.

# 3 Walk-Up PhotoCapture Center™

## Innledning

Du kan skrive ut fotografier direkte fra lagringsmediet til det digitale kameraet, selv om maskinen ikke er koblet til datamaskinen. Brother maskinen har fem mediestasjoner (spor) til bruk med populære, digitale kameramedier: CompactFlash®, SmartMedia®, Memory Stick®, Memory Stick Pro™, SecureDigital™ (SD Card), MultiMediaCard™, og xD-Picture Card™.



CompactFlash®  
(kun type I)



SmartMedia®



Memory Stick®  
Memory Stick Pro™



SecureDigital™  
MultiMediaCard™



xD-Picture Card™

Med funksjonen PhotoCapture Center™ kan du skrive ut digitale fotografier fra ditt digitale kamera, med høy oppløsning som gir utskrift med fotokvalitet.



- miniSD™ kan benyttes med et miniSD™ adapter.
- Memory Stick Duo™ kan brukes med Memory Stick Duo™ adapter.
- Memory Stick Pro Duo™ kan brukes med Memory Stick Pro Duo™-adapter.
- Adaptere følger ikke med maskinen. Kontakt en tredjepartsforhandler for adaptere.

## Betingelser for PhotoCapture Center™

Maskinen er laget for å være kompatibel med mediekort og moderne bildefiler for digitale kamera. For å unngå feil bør du imidlertid lese punktene nedenfor.

- DPOF-filen på mediekortet må være i et gyldig format. (Se *DPOF-utskrift* på side 3-8.)
- Bildefilen må være av filtypen .JPG (andre bildefilformater, som .JPEG, .TIF, .GIF osv., blir ikke gjenkjent).
- Walk-Up PhotoCapture Center™-utskrift må ikke utføres samtidig med PhotoCapture Center™-funksjoner ved bruk av PCen. (Simultandrift er ikke tilgjengelig.)
- IBM Microdrive™ er ikke kompatibel med maskinen.
- Maskinen kan lese opptil 999 filer i et mediekort.
- Bruk bare SmartMedia-kort med en spenning på 3,3 volt.
- CompactFlash® Type II støttes ikke.
- xD-Picture Card™ Type M (stor kapasitet) støttes.



Når du skriver ut INDEKSEN eller BILDET, skriver PhotoCapture Center™ ut alle de gyldige bildene, selv om ett eller flere bilder er blitt ødelagt. Du kan få skrevet ut en del av det ødelagte bildet.



Din maskin er konstruert for å lese mediekort som er formattert av et digitalkamera.

Når et digitalkamera formatterer et mediekort, oppretter det en spesiell mappe som det kopierer bildedata til. Hvis du har behov for å endre bildedataene som er lagret på et mediekort fra PC-en, anbefaler vi at du ikke endrer mappestrukturen som er opprettet av digitalkameraet. Når du lagrer nye eller endrede bildefiler på mediekortet, anbefaler vi også at du bruker den samme mappen som digitalkameraet bruker. Hvis dataene ikke lagres i samme mappe, er det ikke sikkert at maskinen er i stand til å lese filen eller skrive ut bildet.



# Komme i gang

Sett kortet godt inn i det riktige sporet.

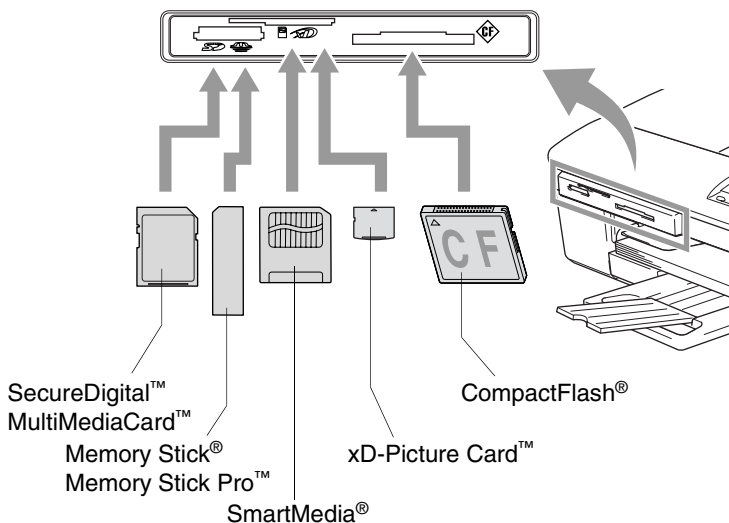

## PhotoCapture tasteindikasjoner:

- **PhotoCapture**-indikatoren er PÅ hvis mediekortet er satt riktig inn.
- **PhotoCapture**-indikatoren er AV hvis mediekortet ikke er satt riktig inn.
- **PhotoCapture**-indikatoren BLINKER hvis mediekortet leses eller blir skrevet til.

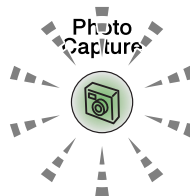

! Du må **IKKE** trekke ut strømledningen eller ta ut mediekortet fra mediestasjonen (kortsporet) mens maskinen leser fra eller skriver til kortet (**PhotoCapture**-indikatoren blinker). **Det kan føre til at du mister dataene eller skader kortet.**

PhotoCapture Center™ kan bare lese ett kort om gangen. Sett derfor ikke inn mer enn ett mediekort om gangen. Maskinen kan bare lese ett mediekort om gangen, så du må ikke sette inn mer enn ett kort.

**Trinnene nedenfor gir en kort beskrivelse av funksjonen direkte utskrift. Se de gjenværende sidene i dette kapitlet for mer detaljerte instruksjer.**

- 1 Sett mediekortet godt inn i mediastasjonen (sporet).

Når du setter inn mediekortet i det riktige sporet, vises følgende tekst i displayet:

C.Flash aktiv

Trykk PhotoCapture...





Meldingen om at mediekortet er aktivt, vises i 60 sekunder før den forsvinner. Du kan likevel aktivere PhotoCapture-modus ved å trykke **PhotoCapture**.



- 2 Trykk  (**PhotoCapture**).

Hvis ditt digitale kamera støtter DPOF-utskrift, se *DPOF-utskrift* på side 3-8.

- 3 Skriv ut indeksen, alle bildene på mediekortet vises i miniatyrvisning. Maskinen gir hver miniatyr et bildenummer.

Trykk  eller  for å velge *Skriv ut indeks*, og trykk deretter **Set**.

Trykk **Colour Start** for å starte utskriften av indeksarket.  
(Se *Skrive ut indeksen (miniatyrer)* på side 3-5.)

- 4 Hvis du vil skrive ut bildene, trykker du  eller  for å velge *Skriv ut bilder*. Deretter trykker du **Set**.

Tast inn bildenummer, og trykk **Set**.

Trykk **Colour Start** for å starte utskriften.

(Se *Skrive ut bilder* på side 3-6.)



Du kan endre innstillingene for bildeutskrift, som papirtype og -størrelse, utskriftsstørrelse og antall kopier. (Se *Skrive ut bilder* på side 3-6.)

# Skrive ut indeksen (miniatyrer)

PhotoCapture Center™ tildeler numre for bilder (dvs. nr.1, nr.2, nr.3 osv.).



▶ **No. 1**  
DEI.JPG

01. 01. 2003  
100KB

Det gjenkjenner ikke noen andre numre eller filnavn som digitalkameraet eller PCen har brukt til å identifisere bildene. Du kan skrive ut en side med miniatyrer (indeksside med 6 eller 5 bilder per linje). Denne viser alle bildene på mediekortet.

**1** Kontroller at mediekortet er satt inn.

Trykk  (**PhotoCapture**). (Se side 3-3.)

**2** Trykk  eller  for å velge

Skriv ut indeks.

**Skriv ut indeks** ↕

Trykk **Set**.

**3** Trykk  eller  for å velge

6 Bilder/Linjer eller

5 Bilder/Linjer.

**6 Bilder/Linjer** ↕

Trykk **Set**.

Indeks



5 Bilder/Linjer

Indeks

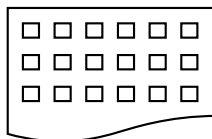

6 Bilder/Linjer

**4** Trykk **Colour Start** for å starte utskriften.



Utskriftstiden for 5 bilder/linje vil være lengre enn for 6 bilder/linje, men kvaliteten er bedre. se *Skrive ut bilder* på side 3-6 for å skrive ut et bilde.



# Skrive ut bilder

Før du kan skrive ut et enkeltbilde, må du vite hvilket nummer det har.

**1** Skriv ut indeksen først.  
(Se *Skrive ut indeksen (miniatyrer)* på side 3-5.)

**2** Kontroller at mediekortet er satt inn.

Trykk  (**PhotoCapture**). (Se side 3-3.)

**3** Trykk  eller  for å velge  
Skriv ut bilder.

Skriv ut bilder ↕

Trykk **Set**.



 Hvis mediekortet inneholder gyldig DPOF-informasjon, viser displayet DPOF print:Ja, se *DPOF-utskrift* på side 3-8.

**4** Trykk  gjentatte ganger for å  
legge inn bildenummeret du ønsker  
å skrive ut fra indekssiden (miniatyrer).

No. : 1, 3, 6

Trykk **Set**.

Gjenta dette trinnet til du har lagt inn numrene på alle bildene du vil skrive ut.

 ■ Trykk  for å redusere bildenummeret.



■ Du kan legge inn alle numrene samtidig med **Copy Options**-tasten for bindestrek.  
(Legg f.eks. inn **1, Copy Options, 5** til utskriftsbilde nr. 1 til nr. 5).

**5** Når du har valgt alle bildenumrene, trykker du på **Set** igjen, og gå til trinn 6.

—**ELLER**—

Hvis du vil skrive ut uten å endre noen innstillinger, trykker du **Colour Start**.

## Papirtype og -størrelse

- 6** Trykk  eller  for å velge den papirtypen du bruker, (Letter Glanset, 10x15cm Glanset, 13x18cm Glanset, A4 Glanset, Letter Vanlig, A4 Normal, Letter Blekk, A4 Blekk eller 10x15cm Blekk).

Trykk **Set**.



Hvis du har valgt A4 eller Letter, gå til trinn 7.

Hvis du har valgt en annen størrelse, går du til trinn 8.

—**ELLER**—

Hvis du vil skrive ut uten å endre noen innstillinger, trykker du **Colour Start**.

## Utskriftsstørrelse





- 7** Hvis du har valgt A4 eller Letter, trykker du  eller  for å velge utskriftsstørrelse (10x8cm, 13x9cm, 15x10cm, 18x13cm, 20x15cm eller Maks. størrelse).

Trykk **Set**, og gå til trinn 8.

—**ELLER**—

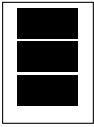
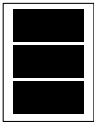
Hvis du vil skrive ut uten å endre noen innstillinger, trykker du **Colour Start**.



Bildeplassering for A4

1	2	3	4	5	6
10x8cm	13x9cm	15x10cm	18x13cm	20x15cm	Maks. størrelse
					

## Antall kopier

- 8** Trykk  for å legge inn ønsket antall kopier.

Trykk **Set**.

 Trykk  for å redusere antall kopier.

- 9** Trykk **Colour Start** for å skrive ut.

 Dine midlertidige innstillinger vil bli lagret til du tar mediekortet ut av stasjonen (sporet), skriver ut bilder eller trykker **Stop/Exit**.

# DPOF-utskrift

---

DPOF er et akronym for Digital Print Order Format.

Store produsenter av digitale kameraer (Canon Inc., Eastman Kodak Company, Fuji Photo Film Co., Ltd., Matsushita Electric Industrial Co., Ltd. og Sony Corporation) skapte denne standarden for å gjøre det enklere å skrive ut bilder fra et digitalt kamera.



Hvis ditt digitale kamera støtter DPOF-utskrift, vil du i displayet på det digitale kameraet kunne velge hvilke bilder og hvor mange kopier du vil skrive ut.

Når minnekortet (CompactFlash®, SmartMedia®, Memory Stick®, Memory Stick Pro™, SecureDigital™, MultiMediaCard™ og xD-Picture Card™) som inneholder DPOF-informasjon settes inn i maskinen, kan du enkelt skrive ut ønsket bilde.



**1** Sett inn mediekortet i den riktige stasjonen (sporet). C.Flash aktiv



 Meldingen om at mediekortet er aktivt, vises i 60 sekunder før den forsvinner. Du kan likevel aktivere PhotoCapture-modus ved å trykke **PhotoCapture**.

**2** Trykk  (**PhotoCapture**).



**3** Trykk  eller  for å velge **Skriv ut bilder**.  
Trykk **Set**.

**4** Hvis det er en DPOF-fil på kortet, vises følgende i displayet: DPOF print:Ja ↕

**5** Trykk  eller  for å velge **DPOF print:Ja**. DPOF print:Nei ↕  
Trykk **Set**.

**6** Trykk  eller  for å velge **Letter Glanset**, **10x15cm Glanset**, **13x18cm Glanset**, **A4 Glanset**, **Letter Vanlig**, **A4 Normal**, **Letter Blekk**, **A4 Blekk** eller **10x15cm Blekk**.

Trykk **Set**.

Hvis du har valgt **Letter** eller **A4**, trykk  eller  for å velge **utskriftsstørrelse** (10x8cm, 13x9cm, 15x10cm, 18x13cm, 20x15cm eller **Maks. størrelse**).

Trykk **Set**.







**7** Trykk **Colour Start** for å skrive ut.

# Endre standardinnstillingene

Du kan lagre PhotoCapture Center™-innstillingene du bruker ofte ved å stille dem som standard. Disse innstillingene vil gjelde til du endrer dem igjen.









## Øke utskriftskvalitet eller kvalitet

---

- 1 Trykk **Menu**.
- 2 Trykk  eller  for å velge 2. Bildeuthenting.  
Trykk **Set**.
- 3 Trykk  eller  for å velge 1. Utskr. kvalitet.  
Trykk **Set**.
- 4 Trykk  eller  for å velge Norm eller Foto.  
Trykk **Set**.
- 5 Trykk **Stop/Exit**.







## Velge papir og format

---

- 1 Trykk **Menu**.
- 2 Trykk  eller  for å velge 2. Bildeuthenting.  
Trykk **Set**.
- 3 Trykk  eller  for å velge 2. Papir & Strl..
- 4 Trykk **Set**. Trykk  eller  for å velge Letter Glanset, 10x15cm Glanset, 13x18cm Glanset, A4 Glanset, Letter Vanlig, A4 Normal, Letter Blekk, A4 Blekk eller 10x15cm Blekk.  
Trykk **Set**.
- 5 Hvis du har valgt A4 eller Letter, trykker du  eller  for å velge utskriftsstørrelse (10x8cm, 13x9cm, 15x10cm, 18x13cm, 20x15cm eller Maks. størrelse).  
Trykk **Set**.
- 6 Trykk **Stop/Exit**.

## Justere lysstyrken







---

- 1 Trykk **Menu**.
- 2 Trykk  eller  for å velge 2. Bildeuthenting.  
Trykk **Set**.
- 3 Trykk  eller  for å velge 3. Lyshet.  
Trykk **Set**.
- 4 Trykk  for å få en lysere utskrift.  
—**ELLER**—  
Trykk  for å få en mørkere utskrift.  
Trykk **Set**.
- 5 Trykk **Stop/Exit**.

## Justere kontrasten

---

Du kan velge kontrastinnstilling. Mer kontrast får et bilde til å se skarpere og mer livaktig ut.

- 1 Trykk **Menu**.
- 2 Trykk  eller  for å velge 2. Bildeuthenting.  
Trykk **Set**.
- 3 Trykk  eller  for å velge 4. Kontrast.  
Trykk **Set**.
- 4 Trykk  for å øke kontrasten.  
—**ELLER**—  
Trykk  for å redusere kontrasten.  
Trykk **Set**.
- 5 Trykk **Stop/Exit**.







## Fargeforsterkning

---

Du kan slå på funksjonen for fargeforsterkning for å få mer livaktige bilder. Utskriftstiden blir saktere.

**1** Trykk **Menu**.

**2** Trykk  eller  for å velge 2. Bildeuthenting.  
Trykk **Set**.

**3** Trykk  eller  for å velge 5. Forsterking.  
Trykk **Set**.



**4** Trykk  eller  for å velge På.  
Trykk **Set**.



—**ELLER**—

Trykk **Av** og trykk **Set**, gå deretter til trinn 7.



Hvis du velger På, kan du tilpasse hvitbalansen, skarpheten eller fargetettheten.

**5** Trykk  eller  for å velge 1. Hvit balanse, 2. Skarphet eller 3. Fargetetthet.  
Trykk **Set**.

**6** Trykk  eller  for å justere graden av innstilling.  
Trykk **Set**.

**7** Trykk **Stop/Exit**.

### ■ Hvitbalanse

Denne innstillingen justerer nyansen i de hvite områdene i et bilde. Belysning, kamerainnstillinger og annet påvirker gjengivelsen av hvitt. De hvite områdene i et bilde kan virke svakt rosa, svakt gule eller være preget av en annen farge. Ved å bruke denne justeringen kan du korrigere denne effekten og gjøre de hvite områdene helt hvite igjen.

### ■ Skarphet

Denne innstillingen forsterker detaljene i et bilde. Den tilsvarer justeringen av den fine fokusen på et kamera. Hvis bildet ikke er riktig fokusert og du ikke kan se de fine detaljene i det, bør du justere skarpheten.

### ■ Farge Intensitet







Denne innstillingen justerer den totale mengden farge i et bilde. Du kan øke eller redusere fargemengden i bildet for å forbedre et utvisket eller blekt bilde.

# Beskjæring

---

Hvis et fotografi er for langt eller for bredt til å få plass i det tilgjengelige området på det valgte oppsettet, vil en del av bildet beskjæres automatisk.

Standardinnstillingen er På. Hvis du vil skrive ut hele bildet, setter du denne innstillingen til Av.

- 1 Trykk **Menu**.
- 2 Trykk  eller  for å velge 2.ilddeuthenting.  
Trykk **Set**.
- 3 Trykk  eller  for å velge 6.Beskjæring.  
Trykk **Set**.
- 4 Trykk  eller  for å velge Av (eller På).  
Trykk **Set**.
- 5 Trykk **Stop/Exit**.

Beskjæring: På

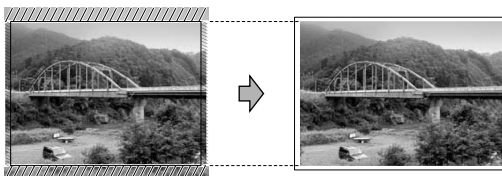



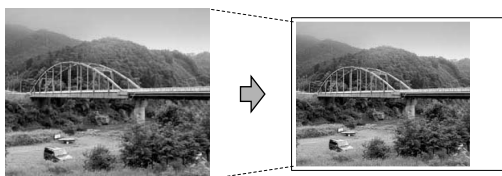



Beskjæring: Av



## Uten kanter

Denne funksjonen utvider det skrivbare området slik at det passer til kantene på papiret. Utskriftstiden blir litt saktere.

- 1 Trykk **Menu**.
- 2 Trykk  eller  for å velge 2. Kopi.  
Trykk **Set**.
- 3 Trykk  eller  for å velge 7. Uten kanter.  
Trykk **Set**.
- 4 Trykk  eller  for å velge Av (eller På).  
Trykk **Set**.
- 5 Trykk **Stop/Exit**.

## Skanne til kort

Du kan skanne dokumenter i svart-hvitt eller farger inn i et mediekort. Dokumenter i svart-hvitt blir lagret i PDF- (\*.PDF) eller TIFF-filformat (\*.TIF). Fargedokumenter kan lagres i PDF (\*.PDF) eller JPEG (\*.jpg) filformat. Standardinnstillingen er Farge 150 dpi, og standard filformat er PDF. Filnavn settes som standard til dagens dato. For eksempel ville det femte bildet skannet 1. juli 2005, få filnavnet 01070505.PDF. Du kan endre farge og kvalitet etter eget ønske.

Kvalitet	Valgbart filformat	Standard filformat
S/H 200x100 dpi	TIFF / PDF	TIFF
S/H 200 dpi	TIFF / PDF	TIFF
Farge 150 dpi	JPEG / PDF	PDF
Farge 300 dpi	JPEG / PDF	PDF
Farge 600 dpi	JPEG / PDF	PDF











Du kan velge standard filformat for filer i svart-hvitt eller farger. (Se *Endre standard filformat for filer i svart-hvitt* på side 3-15 og *Endre standard filformat for fargefiler* på side 3-15.)

- 1 Sett inn et SmartMedia<sup>®</sup>, CompactFlash<sup>®</sup>, Memory Stick<sup>®</sup>, Memory Stick Pro<sup>™</sup>, SecureDigital<sup>™</sup>, MultiMediaCard<sup>™</sup> eller xD-Picture Card<sup>™</sup> i maskinen.

- 1 Ikke ta ut mediekortet mens **PhotoCapture** blinker. Det kan skade kortet eller dataene som er lagret på det.
- 2 Legg i dokumentet.
- 3 Trykk  (**Scan**).
- 4 Trykk  eller  for å velge **Scan** til kort.  
Hvis du vil endre kvalitet, trykker du **Set** og går til trinn 5.  
—**ELLER**—  
Trykk **Mono Start** eller **Colour Start** for å starte skanningen uten å endre noen innstillinger.
- 5 Trykk  eller  for å velge ønsket kvalitet.  
Hvis du vil endre filtype, trykker du **Set** og går til trinn 6.  
—**ELLER**—  
Hvis du vil starte skanningen, trykker du **Mono Start** eller **Colour Start**.
- 6 Trykk  eller  for å velge ønsket filtype.  
Trykk **Mono Start** eller **Colour Start** for å starte skanningen.









## Endre standardkvalitet

---

- 1 Trykk **Menu**.
- 2 Trykk  eller  for å velge 2. **Bildeuthenting**.  
Trykk **Set**.
- 3 Trykk  eller  for å velge 8. **Scan til kort**.  
Trykk **Set**.
- 4 Trykk  eller  for å velge 1. **Kvalitet**.  
Trykk **Set**.
- 5 Trykk  eller  for å velge **S/H 200x100 dpi, S/H 200 dpi, Farge 150 dpi, Farge 300 dpi eller Farge 600 dpi**.  
Trykk **Set**.
- 6 Trykk **Stop/Exit**.









## Endre standard filformat for filer i svart-hvitt

---

- 1 Trykk **Menu**.
- 2 Trykk  eller  for å velge 2.Bildeuthenting.  
Trykk **Set**.
- 3 Trykk  eller  for å velge 8.Scan til kort.  
Trykk **Set**.
- 4 Trykk  eller  for å velge 2.S/H Filtype.  
Trykk **Set**.
- 5 Trykk  eller  for å velge TIFF eller PDF.  
Trykk **Set**.
- 6 Trykk **Stop/Exit**.

## Endre standard filformat for fargefiler

---

- 1 Trykk **Menu**.
- 2 Trykk  eller  for å velge 2.Bildeuthenting.  
Trykk **Set**.
- 3 Trykk  eller  for å velge 8.Scan til kort.  
Trykk **Set**.
- 4 Trykk  eller  for å velge 3.Farge Filtype.  
Trykk **Set**.
- 5 Trykk  eller  for å velge PDF eller JPEG.  
Trykk **Set**.
- 6 Trykk **Stop/Exit**.

## Forstå feilmeldingene

---

Når du er blitt kjent med de typer feil som kan oppstå under bruk av PhotoCapture Center™, kan du enkelt identifisere og løse eventuelle problemer.

Når det vises en feilmelding i displayet, piper maskinen for å gjøre deg oppmerksom på den.

**Feil media**—Denne meldingen vises hvis du setter inn et mediekort som enten er ødelagt eller uformatert, eller hvis det er et problem med mediestasjonen. Feilmeldingen forsvinner når du tar ut mediekortet.

**Ingen fil**—Denne meldingen vises hvis du prøver å få tilgang til mediekortet i stasjonen (sporet) og kortet ikke inneholder noen .JPG-fil.

**Minnet er fullt**—Denne meldingen vises hvis du arbeider med bilder som er for store for maskinens minne.

## Bruke PhotoCapture Center™ fra datamaskinen din

Fra datamaskinen har du tilgang til mediekortet i mediestasjonen (sporet) på maskinen.

(Brukere av Windows®, se *PhotoCapture Center™* på side 7-1 programvarehåndboken på CD-platen, mens Macintosh® brukere må se *PhotoCapture Center™* på side 12-3 i programvarehåndboken på CD-platen.)

# 4 Programvare- og nettverksfunksjoner

Håndbøkene på CD-ROM omfatter Programvarehåndbok og Brukerhåndbok for nettverket for funksjoner som er tilgjengelige når du er koblet til en datamaskin (for eksempel utskrift og skanning).

## ■ Utskrift

(For Windows®, se kapittel 1 i programvarehåndboken på CD-platen).

(For Macintosh®, se kapittel 8 i programvarehåndboken på CD-platen).

## ■ Skanning

(For Windows®, se kapittel 2 i programvarehåndboken på CD-platen).

(For Macintosh®, se kapittel 9 i programvarehåndboken på CD-platen).

## ■ ControlCenter2

(For Windows®, se kapittel 3 i programvarehåndboken på CD-platen).

(For Macintosh®, se kapittel 10 i programvarehåndboken på CD-platen).

## ■ Nettverksskanning (kun DCP-315CN og DCP-340CW)

(For Windows®, se kapittel 4 i programvarehåndboken på CD-platen).

(For Macintosh®, se kapittel 11 i programvarehåndboken på CD-platen).

## ■ PhotoCapture Center™

(For Windows®, se kapittel 7 i programvarehåndboken på CD-platen).

(For Macintosh®, se kapittel 12 i programvarehåndboken på CD-platen).

## ■ Nettverksutskrift (kun DCP-315CN og DCP-340CW)

(For Windows®, se brukerhåndboken for nettverket på CD-ROM.)

(For Macintosh®, se brukerhåndboken for nettverket på CD-ROM.)



Se *Slik* får du tilgang til den komplette brukerhåndboken på side vii.

# 5

## Viktig informasjon

### For din sikkerhet

---

For å sikre trygg drift må den medfølgende trepolede jordingspluggen bare plugges inn i en standard jordet kontakt som er forsvarlig jordet gjennom det elektriske kabelopplegget i bygningen. Det faktum at utstyret fungerer tilfredsstillende, vil ikke nødvendigvis innebære at strømforbindelsen er jordet og at installasjonen er helt sikker. Hvis du ikke er sikker på om strømtilførselen er jordet, bør du, for din egen sikkerhets skyld, ta kontakt med en autorisert elektriker.

### IT-strømforsyningssystem

---

Dette produktet er også utviklet for IT-strømforsyningssystemer med fase-til-fase-spenning på 230 V.

### LAN-tilkobling (kun DCP-315CN og DCP-340CW)

---

#### Forsiktig

Ikke koble dette produktet til en LAN-forbindelse som er utsatt for overspenning.

### Erklæring om internasjonalt samsvar med ENERGY STAR®

---

Hensikten med det internasjonale ENERGY STAR®-programmet er å fremme utviklingen og populariseringen av energieffektivt kontorutstyr. Som ENERGY STAR® Partner har Brother Industries, Ltd. bekreftet at produktet oppfyller ENERGY STAR®-retningslinjene for energiøkonomisering.





## EU-direktiv 2002/96/EC og EN50419

---



**(Kun EU)**

Utstyret er merket med resirkuleringssymbolet ovenfor. Det betyr at når utstyret kasseres må du deponere det separat på et egnet oppsamlingssted, og ikke sammen med vanlig, usortert husholdningsavfall. Dette vil spare miljøet til alles beste. (Kun EU)

### Viktige sikkerhetsinstruksjoner

---

- 1** Les alle disse instruksjonene.
- 2** Ta vare på dem for fremtidig referanse.
- 3** Følg alle advarsler og instruksjoner merket på produktet.
- 4** Trekk strømpluggen ut av veggkontakten før rengjøring. Bruk ikke flytende rengjøringsmidler eller spraybokser. Bruk en fuktig klut til rengjøring.
- 5** Produktet må ikke brukes i nærheten av vann.
- 6** Plasser aldri produktet på en vogn, et stativ eller en bordplate som ikke er stødig. Produktet kan falle i gulvet og få alvorlige skader.
- 7** Det er ventilasjonsspor og -åpninger i kabinettet, også på bak- eller undersiden. For å sikre at produktet fungerer som det skal og beskytte det mot overoppheting, må ikke disse åpningene blokkeres eller tildekkes. Du må aldri sperre åpningene ved å plassere produktet på en seng, en sofa, et teppe eller et lignende underlag. Produktet må ikke plasseres i nærheten av eller over en radiator eller et varmeapparat. Produktet må ikke bygges inn, med mindre installasjonen er tilstrekkelig ventilert.

- 8** Produktet må drives med den type nettstrøm som er angitt på typeskiltet. Hvis du ikke er sikker på hvilken type nettstrøm du har til rådighet, bør du kontakte forhandleren eller det lokale elverket.
- Bruk kun strømledningen som ble levert sammen med denne maskinen.
- 9** Dette produktet er utstyrt med et trepolet jordingsstøpsel, det vil si et profilert støpsel med to stifter pluss en smal metallplate på to av sidene. Støpselet skal bare brukes i jordede veggkontakter, selv om det også er fysisk mulig å bruke det i kontakter som ikke er jordet. Bruk av veggkontakt som ikke er jordet, kan resultere i skade på personer og utstyr. Hvis du ikke er sikker på om veggkontakten er jordet, bør du rådføre deg med en autorisert elektriker, som eventuelt kan hjelpe deg med å få skiftet ut veggkontakten. Husk at jordingen har en hensikt – respekter disse instruksjonene.
- 10** Ikke la noe ligge oppå strømledningen. Ikke plasser produktet på et sted der du risikerer at noen trækker på ledningen.
- 11** Ikke plasser noe foran maskinen som kan blokkere utskriften. Ikke legg noe i mottaksbanen for utskriften.
- 12** Vent til sidene er kommet ut av maskinen før du plukker dem opp.
- 13** Koble maskinen fra veggkontakten, og få service utført av godkjent servicepersonell under følgende omstendigheter:
- Når strømledningen er skadet eller slitt.
  - Hvis det er sølt væske inn i produktet.
  - Hvis produktet har vært utsatt for regn eller vann.
  - Hvis produktet ikke fungerer som det skal når du følger bruksanvisningen. Juster bare de kontrollene som omfattes av bruksanvisningen. Feiljustering av andre kontrollere kan forårsake skader og kan ofte kreve betydelig arbeid fra en kvalifisert tekniker for å gjenopprette produktet til normal drift.
  - Hvis produktet har falt i gulvet eller kabinettet er skadet.
  - Hvis produktet viser en tydelig endring i ytelsen, som angir behov for service.
- 14** For å beskytte produktet mot overspenning, anbefaler vi at det brukes strømsikringsutstyr (overspenningsvern).

## Varemerker

---

Brother-logoen er et registrert varemerke for Brother Industries, Ltd.

Brother er et registrert varemerke for Brother Industries, Ltd.

Multi-Function Link er et registrert varemerke for Brother International Corporation.

© 2005 Brother Industries, Ltd. Med enerett.

Windows og Microsoft er registrerte varemerker for Microsoft i USA og andre land.

Macintosh og TrueType er registrerte varemerker som tilhører Apple Computer, Inc.

PaperPort og OmniPage OCR er registrerte varemerker for ScanSoft, Inc.

Presto! PageManager er et registrert varemerke for NewSoft Technology Corporation.

Microdrive er et varemerke for International Business Machine Corporation.

SmartMedia er et registrert varemerke for Toshiba Corporation.

CompactFlash er et registrert varemerke for SanDisk Corporation.

Memory Stick er et registrert varemerke for Sony Corporation.

SecureDigital er et varemerke som tilhører Matsushita Electric Industrial Co. Ltd., San Disk Corporation og Toshiba Corporation.

miniSD er et varemerke som tilhører SD Association.

MultiMediaCard er et varemerke som tilhører Infineon Technologies, og er lisensiert til MultiMediaCard Association.

xD-Picture Card er et varemerke som tilhører Fuji Photo Film Co. Ltd., Olympus Optical Co. Ltd og Toshiba Corporation.

Memory Stick Pro, Memory Stick Pro Duo, Memory Stick Duo og MagicGate er varemerker som tilhører Sony Corporation.

BROADCOM, SecureEasySetup og SecureEasySetup-logoen er varemerker eller registrerte varemerker som tilhører Broadcom Corporation i USA og/eller andre land.

Alle selskaper som har programvare nevnt ved navn i denne håndboken, har en egen programvarelisens for de programmer de har eiendomsretten til.

**Alle andre merke- og produktnavn nevnt i denne brukerhåndboken, i programvarehåndboken og i brukerhåndboken for nettverket (kun DCP-315CW og DCP-340CW) er registrerte varemerker for sine respektive selskaper.**

# 6 Feilsøking og regelmessig vedlikehold

## Feilsøking

### Feilmeldinger

Som med et hvilket som helst avansert kontorprodukt, kan det oppstå feil. Hvis det skulle skje, identifiserer maskinens problem og viser en feilmelding. Tabellen nedenfor forklarer de vanligste feilmeldingene.

Du kan korrigere de fleste problemene selv. Hvis du trenger mer hjelp, inneholder Brother Solutions Center de siste spørsmål og svar, samt tips om feilsøking.

Besøk oss på <http://solutions.brother.com>.

FEILMELDINGER		
FEILMELDING	ÅRSAK	TILTAK
Data i minnet	Det er fortsatt utskriftsdata igjen i maskinens minne.	Start utskriften på nytt fra datamaskinen.
	Det er fortsatt utskriftsdata igjen i maskinens minne. USB-kabelen ble trukket ut mens datamaskinen sendte data til maskinen.	Trykk <b>Stop/Exit</b> . Maskinen vil avbryte jobben og støte ut siden som skrives.
Dekselet åpent	Skannerdekselet er ikke helt lukket.	Åpne skannerdekselet, og lukk det igjen.
Feil media	Mediekortet i mediestasjonen inneholder ikke noen .JPG-fil.	Sett inn riktig mediekort.
Høy temperatur	Skrivehodene er for varme.	La maskinen kjøle seg ned.
Ingen fil	Mediekortet i mediestasjonen inneholder ikke noen .JPG-fil.	Sett inn riktig mediekort.
Ingen patron	En blekkpatron er satt inn feil.	Ta blekkpatronen ut, og sett den riktig inn igjen. (Se <i>Bytte ut blekkpatroner</i> på side 6-23.)
Kontroller	Maskinen er tom for papir.	Legg i papir, og trykk <b>Mono Start</b> eller <b>Colour Start</b> .
	Papiret sitter fast i maskinen.	Se <i>Papirstopp inni papirskuffen</i> på side 6-4 og <i>Papirstans inne i maskinen</i> på side 6-5.
Lav Temperatur	Skrivehodene er for kalde.	La maskinen varme seg opp.

FEILMELDINGER		
FEILMELDING	ÅRSAK	TILTAK
Minnet er fullt	Maskinens minne er fullt.	(Kopieringsjobb pågår) Trykk <b>Stop/Exit</b> , vent til maskinen har fullført de øvrige jobbene som pågår, og prøv på nytt.
Papirstans	Papirstans inne i maskinen.	Se <i>Papirstopp inni papirskuffen</i> på side 6-4 og <i>Papirstans inne i maskinen</i> på side 6-5.
Sjekk dokument (kun DCP-120C og DCP-340CW)	Dokumentet ble ikke satt inn eller matet korrekt, eller dokumentet som ble matet inn fra den automatiske dokumentmateren var for langt.	Se <i>Bruke den automatiske dokumentmateren (ADF)</i> (kun DCP-120C og DCP-340CW) på side 1-5.
	Papiret sitter fast i maskinen.	Se <i>Dokumentstopp</i> (kun DCP-120C og DCP-340CW) på side 6-3.
Snart tomt	En eller flere av blekkpatronene er i ferd med å bli tomme for blekk.	Bestill en ny blekkpatron.
Tomt for	En eller flere av blekkpatronene er tomme. Maskinen stopper all utskriftsaktivitet.	Bytt ut blekkpatronene. (Se <i>Bytte ut blekkpatroner</i> på side 6-23.)
Umulig å endre Skanning umulig Oppstart umulig Utskrift umulig Skanning umulig	Maskinen har et mekanisk problem. — <b>ELLER</b> — Et fremmedlegeme som for eksempel binders eller istykkerrevet papir har kommet inn i maskinen.	Åpne skannerdekslet og fjern eventuelle fremmedlegemer fra maskinen. Hvis feilmeldingen fortsetter, kobler du maskinen fra strømmen i flere minutter og kobler den deretter til igjen.

## Dokumentstopp (kun DCP-120C og DCP-340CW)

Følg prosedyren nedenfor hvis dokumentet blir sittende fast.

### Dokumentstopp øverst i dokumentmaterenheten

- 1 Fjern eventuelt papir som ikke sitter fast, fra dokumentmateren.
- 2 Åpne dekselet på dokumentmateren (ADF).
- 3 Trekk det fastkjørte dokumentet ut mot høyre eller venstre.

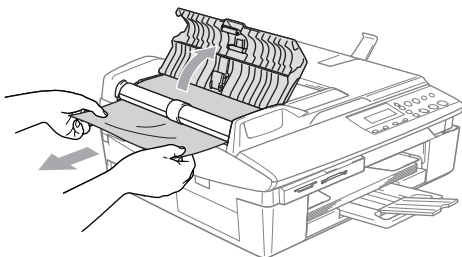

- 4 Lukk dekselet på dokumentmateren.  
Trykk **Stop/Exit**.

 Hvis du vil unngå fremtidige dokumentstopp, lukker du dekselet på dokumentmateren (ADF) skikkelig før du skyver det forsiktig mot midten.

### Dokumentstopp inne i dokumentmaterenheten

- 1 Fjern eventuelt papir som ikke sitter fast, fra dokumentmateren.
- 2 Åpne dokumentdekselet.
- 3 Trekk det fastkjørte dokumentet ut mot venstre.

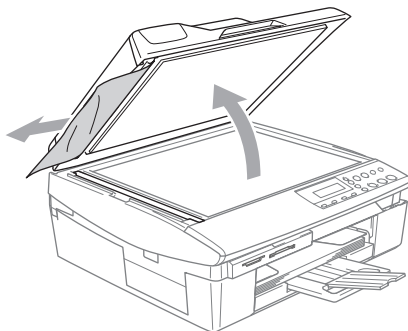

- 4 Lukk dokumentdekselet.  
Trykk **Stop/Exit**.

## Skriverstopp eller papirstopp

Fjern papiret som har satt seg fast, avhengig av hvor i maskinen det sitter fast. Åpne og lukk skannerdekselet for å fjerne feilmeldingen.

### Papirstopp inni papirskuffen

- 1 Trekk arkmateren ut av maskinen.

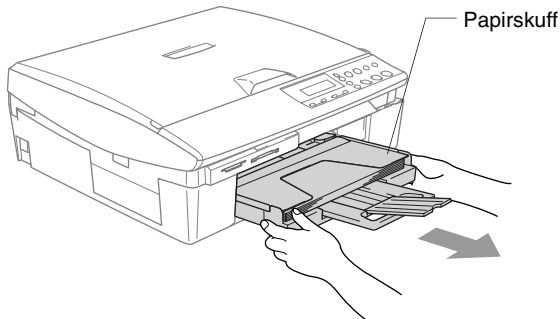

- 2 Trekk det fastkjørte papiret oppover, og fjern det.

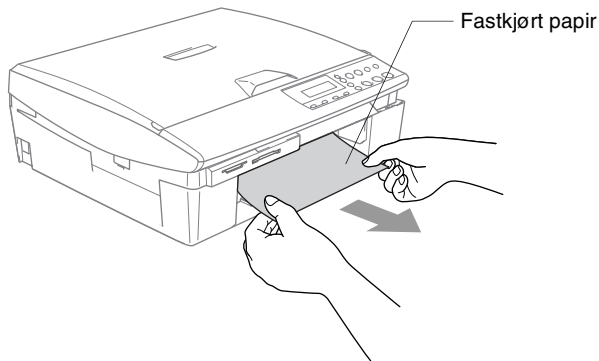

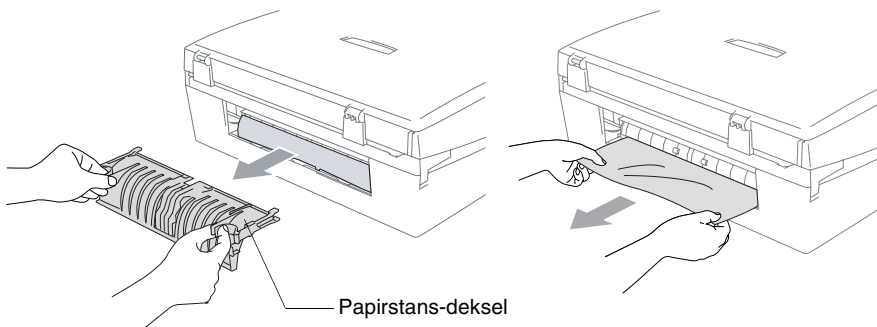

## Papirstans inne i maskinen

- 1 Fjern papirstansdekselet. Trekk papiret som har satt seg fast ut av maskinen.

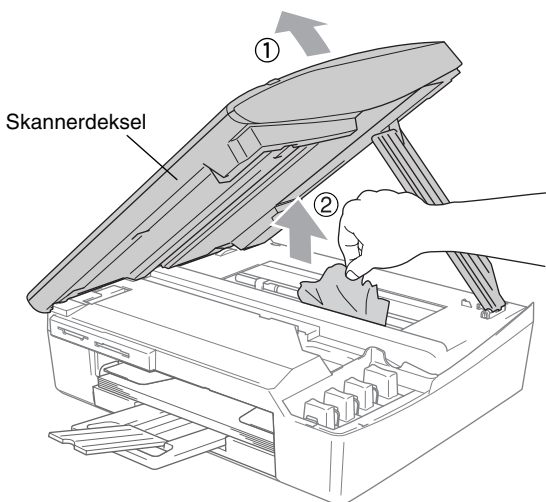

- 2 Sett tilbake papirstansdekselet.
- 3 Hvis du ikke kan trekke ut det fastkjørte papiret, løfter du skannerdekslet fra høyre side av maskinen til den låses inn i åpen stilling.
- 4 Fjern det fastkjørte papiret.



-  Hvis papiret sitter fast under skrivehodet, må du trekke ut strømkontakten til maskinen slik at du kan bevege skrivehodet for å få tatt ut papiret.



- 5** Løft skannerdekslet for å åpne låsen. Skyv forsiktig skannerdekselstøtten og lukk skannerdekslet.

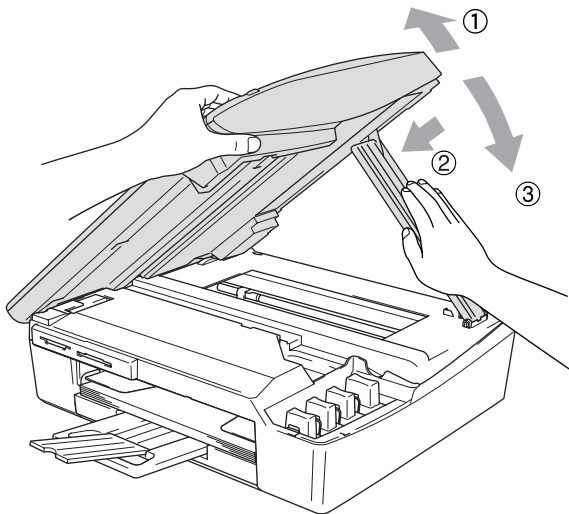

## Hvis du har problemer med maskinen

Hvis du tror det er feil på maskinen, sjekker du i diagrammet under og følger tipsene for feilretting.

Brother Solutions Center inneholder de siste spørsmål og svar, samt tips om feilsøking.

Besøk oss på <http://solutions.brother.com>.

PROBLEM	FORSLAG
<b>Utskriftsproblemer</b>	
Ingen utskrift	Undersøk grensesnittkabelen eller den trådløse (kun DCP-340CW) forbindelsen på både maskinen og datamaskinen.
	En eller flere av blekkpatronene er tomme. (Se <i>Bytte ut blekkpatroner</i> på side 6-23.)
	Sjekk om det vises en feilmelding i displayet. (Se <i>Feilmeldinger</i> på side 6-1.)
Dårlig utskriftskvalitet.	Kontroller utskriftskvaliteten. (Se <i>Kontroller utskriftskvaliteten</i> på side 6-13.)
	Forsikre deg om at skriverdriver- eller papirtypeinnstillingen i menyen stemmer overens med papirtypen du bruker. (Brukere av Windows®, se <i>Mediatype</i> på side 1-5 programvarehåndboken på CD-platen, mens Macintosh® brukere må se <i>Mediatype</i> på side 8-3 i programvarehåndboken på CD-platen.)
	Forsikre deg om at blekkpatronene er nye. Patroner holder seg i opptil to år hvis de oppbevares i originalpakningen, men deretter kan blekket klumpe seg. Utløpsdatoen er trykt på patronpakken.
	Prøv å bruke de anbefalte papirtypene. (Se <i>Om papir</i> på side 1-8.)
	Den anbefalte omgivelsestemperaturen for maskinen er mellom 20°C og 33°C.
Horisontale hvite streker i tekst eller grafikk.	Rengjør skrivnehodene. (Se <i>Rengjøre skrivnehodet</i> på side 6-12.)
	Prøv å bruke de anbefalte papirtypene. (Se <i>Om papir</i> på side 1-8.)
	Hvis det dukker opp horisontale striper når du benytter vanlig papir kan du benytte 'Forbedret normal utskrift' modusen til å unngå dette noen typer vanlig papir. På kategorien 'Grunnleggende' klikker du 'Oppsett', og merker av for 'Forbedret normal utskrift'. Hvis du fortsatt har horisontale striper, må du endre mediatypevalget til 'Langsomt tørkende papir' på 'Grunnleggende'-fanen for å bedre utskriftskvaliteten.
Maskinen skriver ut blanke sider.	Rengjør skrivnehodene. (Se <i>Rengjøre skrivnehodet</i> på side 6-12.)
Tegn og linjer er feilplassert.	Kontroller innretningen av papiret. (Se <i>Kontroll av innretningen av papiret</i> på side 6-15.)
Utskrevet tekst eller bilder er skjeve.	Forsikre deg om at papiret ligger riktig i arkmateren og at papirføringen på siden og den bakre føreren er riktig justert. (Se <i>Hvordan legge i papir, konvolutter og postkort</i> på side 1-13.)

PROBLEM	FORSLAG
Utflytende flekk øverst på midten av utskriftssiden.	Forsikre deg om at papiret ikke er for tykt, og at det ikke er krøllet. (Se <i>Om papir</i> på side 1-8.)
Utskriften ser skitten ut, eller blekket later til å renne.	Forsikre deg om at du bruker de riktige papirtypene. (Se <i>Om papir</i> på side 1-8.) Ikke berør papiret før blekket er tørt.
Det blir flekker på baksiden eller nederst på arket.	Kontroller at det ikke er blekkflekker på skrivervalsen. (Se <i>Rengjøre maskinens skrivervalse</i> på side 6-21.)
	Forsikre deg om at du bruker papirstøtteklaffen. (Se <i>Hvordan legge i papir, konvolutter og postkort</i> på side 1-13.)
Det er noen tette streker.	Merk av for "Omvendt rekkefølge" i kategorien Grunnleggende i skriverdriveren.
Utskriftene er krøllet.	I kategorien 'Grunnleggende' i skriverdriveren klikker du på 'Settings' og merker av for 'To-veis utskrift'.
Kan ikke utføre '2 i 1 eller 4 i 1'-utskrift.	Kontroller at innstillingen for papirstørrelse er den samme både i brukerprogrammet og i skriverdriveren.
Utskriftshastigheten er for lav.	Endre innstillingen i skriverdriveren for å øke utskriftshastigheten. Høyeste oppløsning trenger lenger databehandlingstid, overføringstid og utskriftstid. Forsøk å endre innstillingen for utskriftskvalitet i kategorien 'Grunnleggende' i skriverdriveren. Klikk også på kategorien 'Settings', og forsikre deg om at Fargeforsterking er avmerket.
	Utskrift uten kanter er senere enn normal utskrift. Hvis du ønsker raskere utskrift slår du av funksjonen Uten kanter. (For Windows®, se <i>kategorien Grunnleggende</i> på side 1-5 i Programvarehåndbok eller for Macintosh®, <i>Utskriftsformat</i> på side 8-7 i Programvarehåndbok på CD-ROM.)
Fargeforsterkning fungerer ikke som den skal.	Hvis biledataene ikke er satt til fullfarge i brukerprogrammet (for eksempel 256 farger), fungerer ikke Fargeforsterkning. Bruk minimum 24-biters fargedata med fargeforsterkningsfunksjonen.
Maskinen mater inn flere sider	Forsikre deg om at papiret er lagt ordentlig inn i papirskuffen. (Se <i>Hvordan legge i papir, konvolutter og postkort</i> på side 1-13.)
	Sjekk at ikke mer enn to typer papir er lagt inn i papirskuffen samtidig.
Utskrevne sider stables ikke pent.	Forsikre deg om at du bruker papirstøtteklaffen. (Se <i>Hvordan legge i papir, konvolutter og postkort</i> på side 1-13.)
Kan ikke skrive ut med Paintbrush.	Prøv å sette skjerminnstillingen til '256 farger'.
Kan ikke skrive ut fra Adobe Illustrator.	Prøv å redusere utskriftsoppløsningen.
<b>Kopieringsproblemer</b>	
Dårlige kopieringsresultater når du bruker arkmateren (ADF). (kun DCP-120C og DCP-340CW)	Forsøk å bruke skannerglassplaten. (Se <i>Bruke skannerglassplaten</i> på side 1-7).
Det vises vertikale streker på kopier.	Enkelte ganger kan det forekomme vertikale streker på kopiene dine. Rengjør skanneren (Se <i>Rengjøre skanneren</i> på side 6-20.)
<b>Skannerproblemer</b>	
Dårlige skannerresultater når du bruker arkmateren (ADF). (kun DCP-120C og DCP-340CW)	Forsøk å bruke skannerglassplaten. (Se <i>Bruke skannerglassplaten</i> på side 1-7).
TWAIN/WIA-feilmeldinger vises under skanning.	Forsikre deg om at Brother TWAIN/WIA-driveren er valgt som primærkilde. I PaperPort® velger du Søk etter i Fil-menyen og velger Brother TWAIN/WIA-driveren.







PROBLEM	FORSLAG
<b>Programvareproblemer</b>	
Ikke mulig å installere programvaren eller ta utskrift	Kjør programmet <b>Reparere MFL-Pro Suite</b> fra CD-ROM. Dette programmet reparerer og installerer programmet på nytt.
'Device Busy'	Forsikre deg om at maskinen ikke viser noen feilmelding i displayet.
'Connect Failure'	Hvis maskinen ikke er koblet til PCen og du har lastet inn Brother-programvaren, vil PCen vise "Feil under tilkobling til maskinen" hver gang du starter Windows®. Du kan overse denne meldingen eller slå den av: Dobbelklikk "tool\warnOff.REG" fra den medfølgende CDen.  Hvis du vil slå meldingen på igjen, dobbeltklikker du "tool\WarnOn.REG" fra den medfølgende CDen. Skantasten på MFCs kontrollpanel vil ikke fungere før du starter PCen på nytt med maskinen tilkoblet.
<b>Problemer med PhotoCapture Center™</b>	
Flyttbar disk fungerer ikke som den skal.	<p>a) Har du installert Windows® 2000-oppdateringen? Hvis ikke, gjør du følgende:</p> <ol style="list-style-type: none"> <li>1. Koble fra USB-kabelen.</li> <li>2. Installer Windows® 2000-oppdateringen. Se hurtigoppsettguiden. Når installasjonen er ferdig, starter datamaskinen automatisk opp på nytt.</li> <li>3. Vent i cirka 1 minutt etter at du har startet opp PCen igjen, og koble så til USB-kabelen.</li> </ol> <p>b) Ta mediekortet ut og sett det inn igjen.</p> <p>c) Hvis du har prøvd "Løs ut", fra Windows®, må du ta ut mediekortet før du fortsetter.</p> <p>d) Hvis du får en feilmelding mens du prøver å løse ut mediekortet, betyr det at kortet er i ferd med å bli åpnet. Vent litt og prøv på nytt.</p> <p>e) Hvis ikke noe av ovenstående fungerer, slå både PCen og maskinen av, og deretter på igjen. (Du må trekke strømledningen til maskinen ut av veggkontakten for å slå den av.)</p>
Får ikke tilgang til flyttbar disk fra skrivebordikonet.	Kontroller at mediekortet er satt inn i riktig kortspor.
<b>Nettverksproblemer (kun DCP-315CN og DCP-340CW)</b>	
Funksjonen nettverksskanning fungerer ikke.	<p>(Kun for brukere av Windows®) Brannmurinnstillingen på PCen kan avvise den nødvendige nettverkstilkoblingen. Følg anvisningene nedenfor for å deaktivere brannmuren. Følg instruksjonene nedenfor for å konfigurere brannmuren. Hvis du bruker en brannmur som ikke er nevnt nedenfor, se instruksjonene for den programvaren eller kontakt programvareprodusenten.</p> <p>&lt;Brukere av Windows® XP SP2.&gt;</p> <ol style="list-style-type: none"> <li>1. Klikk på "Start"-knappen, "Settings", "Control Panel" og deretter "Windows Firewall". Påse at Windows Firewall på kategorien "Basic" står på "On".</li> <li>2. Klikk på kategorien "Exceptions" og knappen "Add port".</li> <li>3. Legg inn et hvilket som helst navn, portnummer (54295 for nettverksskanning og 54926 for nettverksmottak av PC-faks), velg "UDP" og klikk "OK".</li> <li>4. Forsikre deg om at den nye innstillingen er lagt til og valgt, og klikk deretter "OK".</li> </ol> <p>For brukere av Windows® XP SP1, besøk Brother Solutions Center.</p>
Funksjonen nettverk PC-faksmottak fungerer ikke.	

PROBLEM	FORSLAG
Datamaskinen finner ikke maskinen din.	<p>&lt;For brukere av Windows®&gt;            Brannmurinnstillingen på PCen kan avvise den nødvendige nettverks-tilkoblingen. For detaljer, se anvisningen ovenfor.</p> <p>&lt;For brukere av Macintosh®&gt;            Velg maskinen din på nytt i DeviceSelector-applikasjonen i Macintosh HD/Library/Printers/Brother/Utilities, eller fra modus 1 i ControlCenter2.</p>
Jeg kan ikke skrive ut via nettverket.	<p>Kontroller at maskinen er slått på, online og driftsklar. Skriv ut nettverkskonfigurasjonslisten for å se gjeldende nettverksinnstillinger. (Se <i>Skrive ut rapporter</i> på side T-1.)</p> <p>Koble LAN-kabelen til HUBen igjen for å sikre at kablingen og nettverkstilkoblingene er i orden. Om mulig, forsøk å koble maskinen til en annen port på HUBen og med en annen kabel.</p> <p>Hvis tilkoblingene er i orden, viser maskinen LAN Aktiv i 2 sekunder.</p> <p>(Kun DCP-340CW)            (Hvis du bruker en trådløs forbindelse eller har nettverksproblemer, se Brukerhåndboken for nettverket på CD-ROM for mer informasjon.)</p>
<b>Andre problemer</b>	
Feil språk i skjermen	Se <i>Hvordan endre språk på skjermen</i> på side 6-11.
Jeg kan ikke se displayet tydelig	Prøv å endre kontrastinnstillingene (Se <i>Hvordan forbedre visning i displayet</i> på side 6-11.)

## Hvordan endre språk på skjermen

---







Du kan endre språket i LCD-skjermen.

- 1 Trykk **Menu**.
- 2 Trykk  eller  for å velge 0.Grunn oppsett.  
Trykk **Set**.
- 3 Trykk  eller  for å velge 0.Lokalt språk.  
Trykk **Set**.
- 4 Trykk  eller  for å velge ønsket språk.  
Trykk **Set**.
- 5 Trykk **Stop/Exit**.

## Hvordan forbedre visning i displayet

---







Du kan justere displayets kontrast for å få et skarpere og mer fargesterkt bilde. Hvis du har problemer med å lese displayet fra din posisjon, må du forsøke å endre kontrastinnstillingene for bedre lesbarhet.

- 1 Trykk **Menu**.
- 2 Trykk  eller  for å velge 0.Grunn oppsett.  
Trykk **Set**.
- 3 Trykk  eller  for å velge 2.LCD Kontrast.  
Trykk **Set**.
- 4 Trykk  eller  for å velge Mørk (eller Lys).  
Trykk **Set**.
- 5 Trykk **Stop/Exit**.

## Stille inn volumet på pipetonen

---

Du kan endre volumet på pipetonen. Standard (fabrikk)-innstilling er Low. Når pipetonen er aktivert, vil maskinen pipe når du trykker en tast eller gjør en feil.

- 1 Trykk **Menu**.
- 2 Trykk  eller  for å velge 0.Grunn oppsett.  
Trykk **Set**.
- 3 Trykk  eller  for å velge 3. Volum.  
Trykk **Set**.
- 4 Trykk  eller  for å velge alternativet ditt.  
(Lav, Med, Høy eller Av)  
Trykk **Set**.
- 5 Trykk **Stop/Exit**.

# Forbedre utskriftskvaliteten

## Rengjøre skrivehodet

---





Maskinen rengjør skrivehodene regelmessig for å sikre god utskriftskvalitet. Du kan starte rengjøringsprosessen etter behov.

Rengjør skrivehodet og blekkpatronene hvis du får en horisontal strek i teksten eller grafikken på utskriftene. Du kan rengjøre kun svart eller tre farger samtidig (cyan, gul/magenta), eller alle fire fargene samtidig.

Det forbrukes blekk når skrivehodet rengjøres. Rengjøres skrivehodet for ofte, forbrukes unødig mye blekk.

### Forsiktig

Du må IKKE berøre skrivehodet. Berøring av skrivehodet kan forårsake varig skade på dem og medføre at garantidekningen bortfaller.

- 1 Trykk  (**Ink Management**).
- 2 Trykk  eller  for å velge **Rengjør**.  
Trykk **Set**.
- 3 Trykk  eller  for å velge **Sort**, **Farge** eller **All**.  
Trykk **Set**.





Maskinen renser skrivehodet. Når rengjøringen er ferdig, går maskinen automatisk tilbake til hvilemodus.



Hvis du rengjør skrivehodet minst fem ganger uten at utskriften blir bedre, kontakter du din Brother-forhandler for service.

## Kontroller utskriftskvaliteten

Hvis det vises dårlig eller overstrekede farger og tekst på utskriften, kan noen av dysene være tilstoppet. Du kan kontrollere dette ved å skrive ut et dysesjekkmonster ved å skrive ut kontrollarket for utskriftskvalitet.

- 1 Trykk  (**Ink Management**).
- 2 Trykk  eller  for å velge **Test utskrift**.  
Trykk **Set**.
- 3 Trykk  eller  for å velge **Utskriftskval..**.  
Trykk **Set**.
- 4 Trykk **Colour Start**.  
Maskinen starter å skrive ut testsiden.
- 5 Følg instruksjonene som er gitt på arket for å se om kvaliteten er god nok.

### Fargeblokk, kvalitetskontroll

I displayet vises:

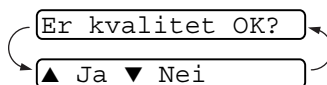

- 6 Kontroller kvaliteten på de fire fargeblokkene på arket (BK/Farge)
- 7 Hvis alle linjer er klare og synlige, tast  (Ja) og gå til trinn 10.  
—ELLER—

Hvis du ser at det mangler korte linjer, som vist nedenfor, tast  (Nei).

OK



Dårlig



For hver farge blir du spurt om utskriftskvaliteten er OK for svart (BK) og hver farge (Farge).

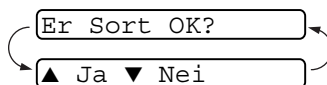



- 8 Trykk  (Nei) for svart (BK) eller hver farge (Farge) som viser et problem.

I displayet vises:

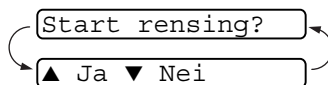

Trykk  (Ja). maskinen renser skrivehodet.

- 9 Når rengjøringen er ferdig, trykker du **Colour Start**. Maskinen begynner å skrive ut testsiden igjen, og går så tilbake til trinn 5.

- 10 Trykk **Stop/Exit**.

Hvis det fremdeles mangler blekk på dette kontrollarket for utskriftskvalitet, gjentar du prosedyrene for rengjøring og testutskrift minst fem ganger. Hvis det fremdeles mangler blekk etter den femte rengjøringen og testutskriften, må du bytte ut blekkpatronen for den tilstoppede fargen. (Blekkpatronen har kanskje sittet i maskinen i mer enn seks måneder eller patronpakken er gått ut på dato. Kanskje har ikke blekket vært lagret på riktig måte før bruk.)

Når du har byttet ut en blekkpatron, kontrollerer du den ved å skrive ut et nytt kontrollark for utskriftskvalitet. Hvis problemet vedvarer, må du gjenta prosedyrene for rengjøring og testutskrift minst fem ganger for den nye blekkpatronen. Hvis det fremdeles mangler blekk, tar du kontakt med din Brother-forhandler for service.

### Forsiktig

Du må IKKE berøre skrivehodet. Berøring av skrivehoder kan forårsake varig skade på dem og medføre at garantidekningen bortfaller.



Når en blekkhodedyse er tett, ser utskriften slik ut.







Når blekkhodedyse er rengjort, er de horisontale strekene borte.

## Kontroll av innrettingen av papiret

---

Det skal normalt ikke være behov for å justere innrettingen av papiret, men hvis maskinen etter transport gir dårlige utskrifter kan det være behov for å utføre justering.

- 1 Trykk  (**Ink Management**).
- 2 Trykk  eller  for å velge **Test** utskrift.  
Trykk **Set**.
- 3 Trykk  eller  for å velge **Justering**.  
Trykk **Set**.
- 4 Trykk **Mono Start** eller **Colour Start**.

Maskinen starter å skrive ut innrettings-kontrollarket.

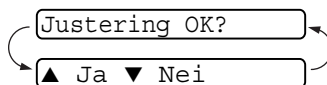

I displayet vises:



- 5 Sjekk testutskriftene i 600 DPI og 1200 DPI for å se om nummer 5 er mest lik nummer 0. Hvis nummer 5-prøvene av både 600 DPI og 1200 DPI er de best tilpassede, trykk  (Ja) og avslutt og fortsett til trinn 8.

—**ELLER**—



Hvis et annet nummer på testsiden stemmer bedre overens for enten 600 DPI eller 1200 DPI, tast  (Nei) for å velge det.

- 6 For 600 dpi taster du nummeret  eller  for å velge i testutskriften som stemmer best overens med prøve nummer 0.

600dpi justering

Velg beste #5

Trykk **Set**.

- 7 For 1200 dpi taster du nummeret  eller  for å velge i testutskriften som stemmer best overens med prøve nummer 0.

1200dpi just

Velg beste #5

Trykk **Set**.

- 8 Trykk **Stop/Exit**.

# Kontrollere blekkvolum

Du kan kontrollere hvor mye blekk det er igjen i patronen.

**1** Trykk  (**Ink Management**).

**2** Trykk  eller  for å velge

Blekknivå.

Blekknivå 

Trykk **Set**.

**3** Trykk  eller  for å velge fargen som skal kontrolleres.

Blekkvolumet vises i displayet.

Bk: -□□□■□□□+ 

**4** Trykk **Stop/Exit**.



Du kan kontrollere blekknivået fra datamaskinen. (Brukere av Windows<sup>®</sup>, se *Statusovervåkning* på side 1-3 programvarehåndboken på CD-platen, mens Macintosh<sup>®</sup> brukere må se *Statusovervåkning* på side 8-2 i programvarehåndboken på CD-platen.)

# Pakke og transportere maskinen

Bruk alltid den originale emballasjen når du skal transportere maskinen. Hvis du ikke emballerer maskinen forsvarlig, kan det medføre at garantidekningen bortfaller.

## ! Forsiktig

Det er viktig at du lar maskinen “parkere” skrivehodet etter en utskriftsjobb. Lytt nøye til maskinen før du kobler fra strømtilførselen for å sikre at all mekanisk støy har stoppet. Hvis du ikke lar maskinen fullføre parkeringsprosessen kan dette føre til utskriftsproblemer og mulig skade på utskriftshodet.

- 1 Løft skannerdekslet fra høyre side av maskinen til den låses i åpen stilling.
- 2 Ta ut alle blekkpatroner og fest de gule beskyttende delene. (Se *Bytte ut blekkpatroner* på side 6-23.)

Når du setter på de gule beskyttende delene, sørg for at de klikker på plass som vist i diagrammet.

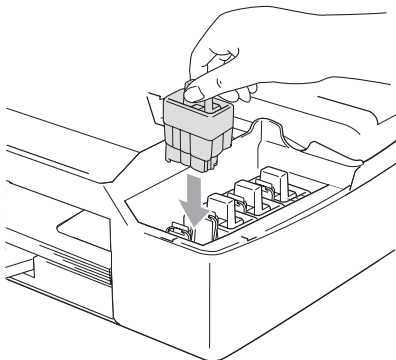

## ! Forsiktig

Hvis du ikke klarer å finne de gule beskyttende delene, må du IKKE ta ut blekkpatronene før transport. Det er meget viktig at maskinen sendes med de gule beskyttende delene eller blekkpatronene i posisjon. Hvis den transporteres uten disse beskyttelsesanordningene, kan det føre til skade på maskinen og at garantidekningen bortfaller.

- 3** Løft skannerdekslet for å åpne låsen. Skyv forsiktig skannerdekselstøtten ned og lukk skannerdekslet.

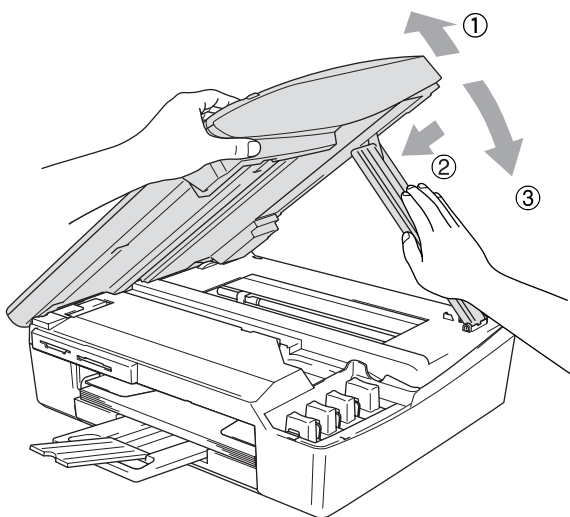

- 4** Trekk maskinens strømplugg ut av veggkontakten.  
**5** Koble grensesnittkabelen fra maskinen, hvis den er tilkoblet.  
**6** Pakk maskinen i posen, og legg den i originalkartongen med originalemballasjen.

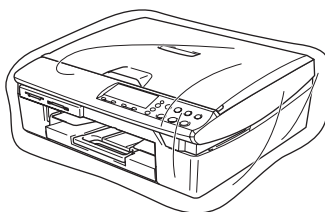

- 7** Pakk dokumentasjonen i originalkartongen, som vist nedenfor. De brukte blekkpatronene må ikke pakkes.

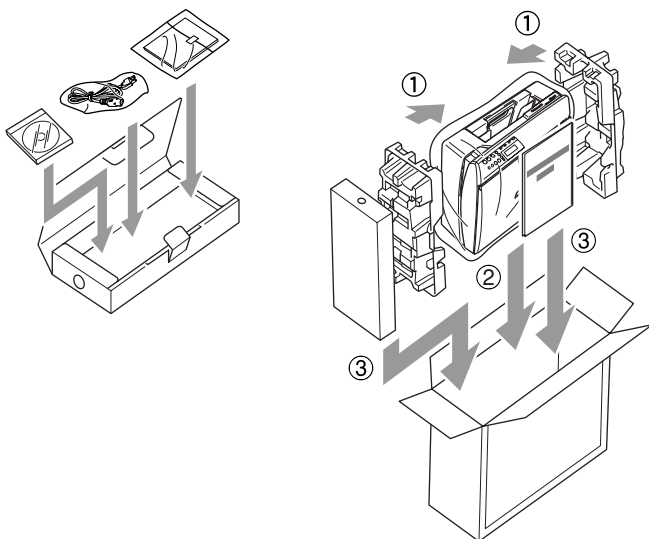

- 8** Lukk esken.

# Regelmessig vedlikehold

## Rengjøre skanneren

---

Åpne dokumentdekslet. Rengjør skannerglassplaten med isopropylalkohol på en myk og løfri klut.

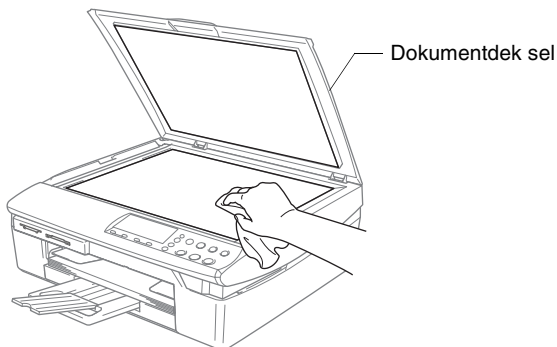

Rengjør glasslisten under filmen med isopropylalkohol på en løfri klut.

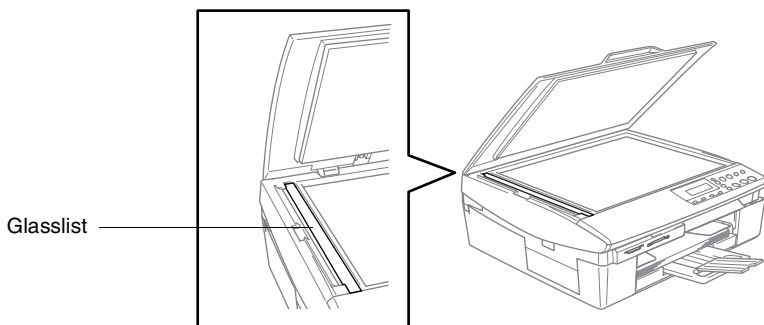

## Rengjøre maskinens skrivervalse

---

- Vær forsiktig så du ikke berører stjernehjulene for papirmating eller kodingsfilmen.
- Pass på å koble maskinen fra nettstrømkontakten før du rengjør skrivervalsen.
- Hvis det skvetter blekk på eller rundt skrivervalsen, må du tørke det opp med en myk, tørr klut som ikke loer.

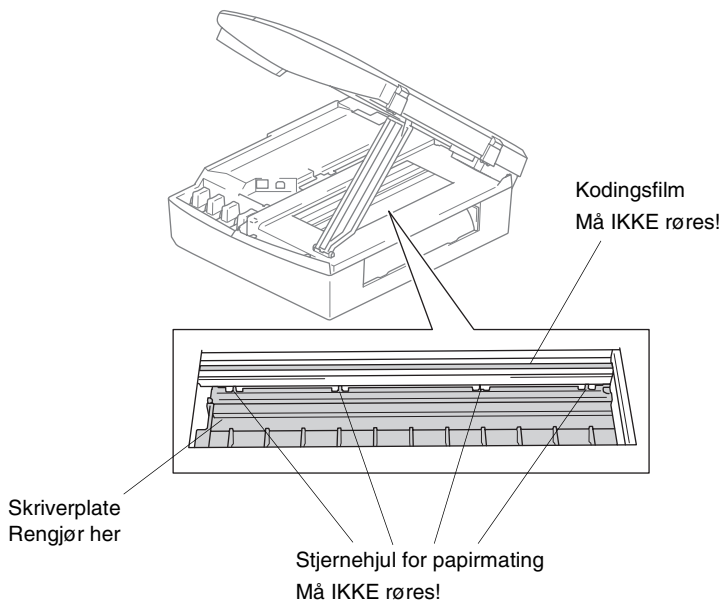



# Rengjøre valsen for papirinntrekk

---

- 1** Koble fra maskinen og ta av papirstansdekslet.

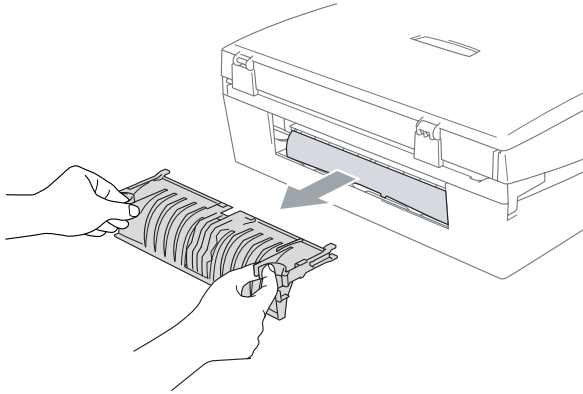

- 2** Rengjør valsen for papirinntrekk med isopropylalkohol på en bomullspinne.

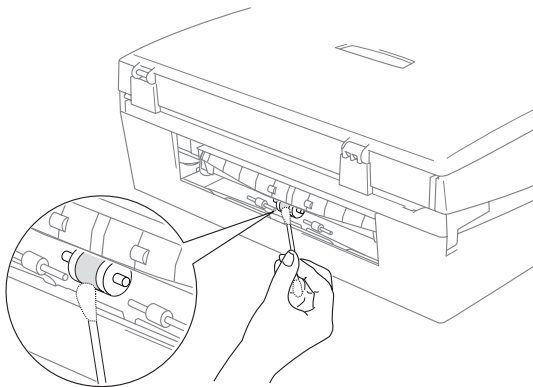

- 3** Sett tilbake papirstansdekselet.
- 4** Koble til strømkabelen igjen.

## Bytte ut blekkpatroner

Maskinen er utstyrt med en blekkpunktsteller som automatisk overvåker blekknivået i hver av fargepatronene. Når telleren merker at en blekkpatron er i ferd med å gå tom, varsler maskinen deg med en melding i displayet.

Displayet viser hvilke fargepatroner som er helt eller delvis tomme. Påse at du følger ledetekstene i displayet slik at du bytter ut fargepatronene i riktig rekkefølge.

Din maskin er utstyrt med en blekkdråpeteller. Blekkdråpetelleren overvåker automatisk blekknivået i hver av de fire patronene. Når maskinsensoren merker at en blekkpatron er i ferd med å gå tom, varsler -enheten deg med en melding på LCD-skjermen.

LCD-skjermen vil informere deg hvilken patron som må byttes. Påse at du følger ledetekstene i displayet slik at du bytter ut fargepatronene i riktig rekkefølge.

- 1 Løft skannerdekslet fra høyre side av maskinen til den låses i åpen stilling.

Hvis én eller flere blekkpatroner er tomme, for eksempel den svarte, viser displayet `Tomt for Sort` og skift ut blekk.

- 2 Trekk haken på blekkpatronen mot deg og ta ut blekkpatronen for fargen som vises i displayet.

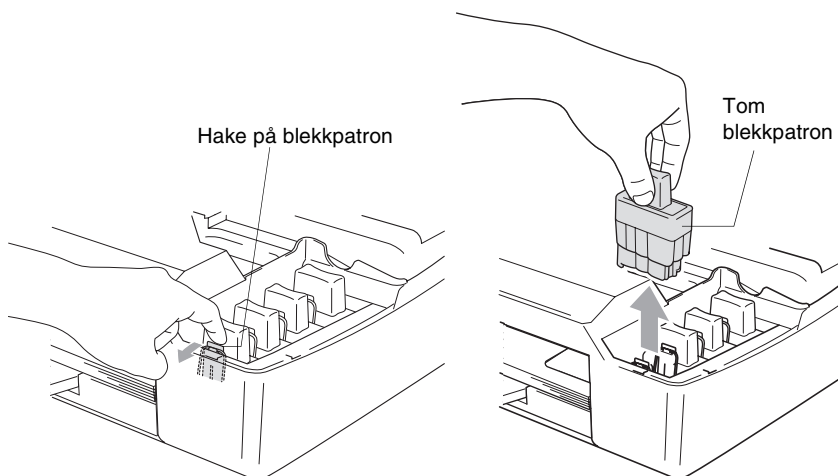

- 3 Åpne posen med den nye blekkpatronen for fargen som er angitt i displayet, og ta ut patronen.

#### 4 Fjern de gule beskyttelseshettene.



⊘ IKKE berør området som vist i illustrasjonen over.

 Hvis den gule beskyttelseshetten løsner når du åpner posen, blir ikke patronen skadet.

5 Hver farge har sin egen plass. Hold blekkpatronen oppreist når du setter den inn i sporet. Trykk blekkpatronen ned til festehaken smetter på plass over den.

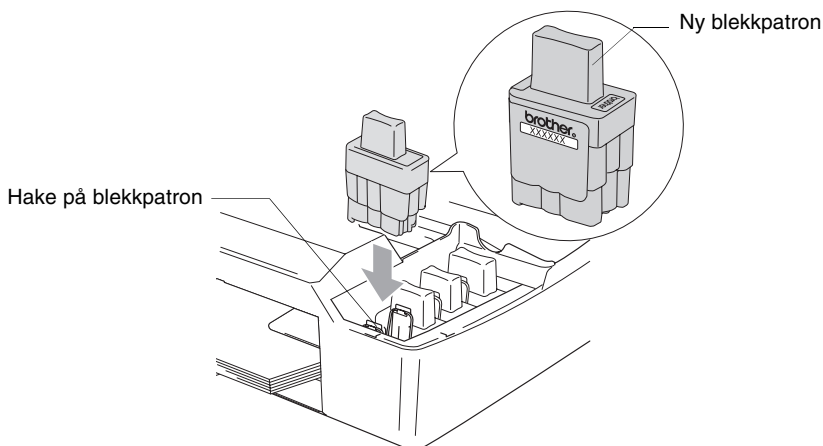

6 Løft skannerdekslet for å åpne låsen. Skyv forsiktig skannerdekselstøtten ned og lukk skannerdekslet.

**7** Hvis du byttet ut en blekkpatron mens meldingen `Snart tomt` ble vist i displayet, blir du bedt om å bekrefte at det er en helt ny blekkpatron du har installert. Eksempel: `Endret du? Sort?`  
▲ Ja ▼ Nei. For hver *ny* patron du har installert, taster du ▲ (Ja) for automatisk å nullstille blekkpunkt telleren for angjeldende farge. Hvis du satte inn en blekkpatron som ikke var helt ny, må du taste ▼ (Nei).

 Hvis du venter med å bytte blekkpatron til meldingene `Tomt for` vises i displayet, nullstiller maskinens blekkpunkt telleren automatisk.

 Hvis meldingen `Installer` vises i displayet etter at du har satt inn blekkpatroner, må du kontrollere at blekkpatronene er satt inn riktig.

### **ADVARSEL**

Hvis du får blekk i øynene, må du øyeblikkelig skylle dem med vann og eventuelt oppsøke lege.

## **Forsiktig**

- **IKKE TA UT** blekkpatroner hvis det ikke er behov for å bytte dem ut. Hvis du gjør det, reduseres blekkmengden og maskinen vil ikke vite hvor mye blekk det er igjen i patronen.
- **Berør IKKE** patronens innsettingsspor. Hvis du gjør det, kan du få blekkflekker på deg.
- Hvis du søler blekk på huden eller klærne, må du øyeblikkelig vaske det av med såpe eller vaskemiddel.
- Hvis du setter inn en blekkpatron i feil fargeposisjon, må du rengjøre skrivehodet flere ganger før du begynner å skrive ut (etter at du har rettet opp feilplasseringen), fordi fargene er blitt blandet.
- Når du først har åpnet en blekkpatron, må du umiddelbart installere den på maskinen og bruke den opp innen seks måneder etter installasjonen. Bruk uåpnede blekkpatroner innen utløpsdatoen som er trykt på pakningen.
- **IKKE** ta blekkpatronene fra hverandre, eller ødelegg dem på andre måter. Dette kan føre til at patronen(e) vil lekke ut blekk.
- Brothers multifunksjonsmaskiner er utviklet for blekk av en bestemt spesifikasjon og vil yte optimalt når det brukes originale Brother-blekkpatroner. Brother kan ikke garantere slik optimal ytelse hvis det brukes blekk eller blekkpatroner med andre spesifikasjoner. Brother kan ikke garantere slik optimal ytelse hvis det brukes blekk eller blekkpatroner av en annen opprinnelse. Hvis skrivehodet eller andre komponenter i maskinen blir skadet som følge av bruk av blekk eller blekkpatroner andre enn originale Brother-produkter, dekker ikke garantien eventuell nødvendig reparasjon ettersom uoriginale produkter kanskje ikke er compatible eller ikke egnet til bruk med denne maskinen.

## Programmering i displayet

Maskinen er konstruert for å være enkel å bruke med skjermbasert programmering. Brukervennlig programmering hjelper deg å få full nytte av alle menyvalgene maskinen har å tilby.

Fordi programmeringen din gjøres på displayet, har vi laget trinnvise displaytekster for å hjelpe deg. Alt du trenger å gjøre, er å følge ledetekstene etter hvert som de fører deg gjennom menyvalgene og programmeringsalternativene.

## Menytabell

---

Du kan sannsynligvis programmere maskinen uten å måtte se i brukerhåndboken hvis du bruker menytabellen som starter på side T-3. Disse sidene vil hjelpe deg å forstå menyvalgene og alternativene som finnes i programmene på maskinen.



## Skrive ut rapporter

---



Følgende rapporter er tilgjengelige.

- |  |  |
|--|--|
| 1. Hjelp   | Skriver ut hjelplisten slik at du med et øyekast kan se hvordan du raskt kan programmere maskinen. |
| 2. Bruker valg                                       | Lister opp innstillingene dine.  |
| 3. Nettverk Konf.<br>(kun DCP-315CN og<br>DCP-340CW) | Lister opp nettverksinnstillingene dine.   |

**1** Trykk **Menu**.

**2** Trykk  eller  for å velge **Skriv rapport**.

Trykk **Set**.

**3** Trykk  eller  for å velge ønsket rapport.

Trykk **Set**.

**4** Trykk **Mono Start**.

# Menytaster

		Tilgang til menyen
	+ -	Bla gjennom gjeldende meny nivå
	Set	Godta et alternativ Gå til neste meny nivå
	Stop/Exit	Avslutt menyen

Du får tilgang til menymodus ved å trykke **Menu**.

Når du åpner menyen, ruller displayteksten.

1.Kopi

2.Bildeuthenting

⋮

0.Grunn oppsett

Du kan bla raskt gjennom hvert meny nivå ved å trykke pilen for ønsket retning: eller .

Velg et alternativ ved å trykke **Set** når alternativet vises i displayet.

Neste meny nivå vises i displayet.

Trykk eller for å bla til neste menyvalg.

Trykk **Set**.

Når du har fullført innstillingen av et menyalternativ, vises Godkjent i displayet.

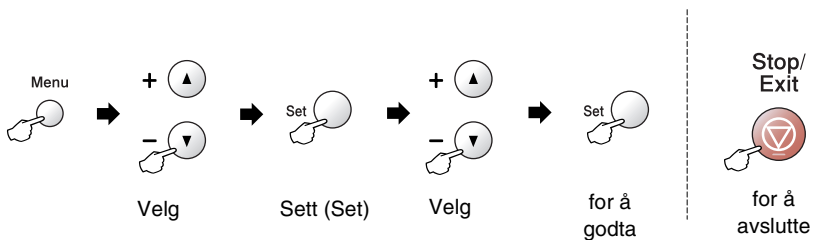

Hovedmeny	Undermeny	Menyvalg	Alternativer	Beskrivelser	Side
1.Kopi	1.Papirtype	—	Normal Blekk Glanset Transp.	Stiller inn papirtypen i papirskuffen.	2-12
	2.Papirstørrelse	—	Letter Legal <b>A4</b> A5 10x15cm	Stiller inn papirformatet i papirskuffen.	2-13
	3.Kvalitet	—	Best <b>Norm</b> Rask	Lar deg velge kopieringsoppløsning for den aktuelle typen dokument.	2-13
	4.Lyshet	—	- □□□□ + - □□□□ + - □□□□ + - □□□□ + - ■□□□ +	Justerer lysheten.	2-14
	5.Kontrast	—	- □□□□ + - □□□□ + - □□□□ + - □■□□ + - ■□□□ +	Justerer kontrasten på kopiene.	2-14



Fabrikkinnstillingene vises i fet skrift.



Hovedmeny	Undermeny	Menyvalg	Alternativer	Beskrivelser	Side
1.Kopi (fortsettelse)	6.Juster farge	1.Rød	R:- o o o o ■ + R:- o o o o □ + <b>R:- o o o o ■ +</b> R:- o o o o □ + R:- ■ o o o o +	Justerer mengden rødfarge i kopier.	2-15
		2.Grønn	G:- o o o o ■ + G:- o o o o □ + <b>G:- o o o o ■ +</b> G:- o o o o □ + G:- ■ o o o o +	Justerer mengden grønnfarge i kopier.	
		3.Blå	B:- o o o o ■ + B:- o o o o □ + <b>B:- o o o o ■ +</b> B:- o o o o □ + B:- ■ o o o o +	Justerer mengden blåfarge i kopier.	
2.Bildeuthenting	1.Utskr. kvalitet	—	Norm <b>Foto</b>	Velger utskriftskvalitet.	3-9
	2.Papir & Strl.	—	Letter Glanset 10x15cm Glanset 13x18cm Glanset <b>A4 Glanset</b> Letter Vanlig A4 Normal Letter Blekk A4 Blekk 10x15cm Blekk	Velger papir- og utskriftsstørrelse.	3-9
	3.Lyshet	—	- o o o o ■ + - o o o o □ + - o o o o ■ + - o o o o □ + - ■ o o o o +	Justerer lysheten.	3-10
	4.Kontrast	—	- o o o o ■ + - o o o o □ + - o o o o ■ + - o o o o □ + - ■ o o o o +	Justerer kontrasten.	3-10



Fabrikkinnstillingene vises i fet skrift.

Hovedmeny	Undermeny	Menyvalg	Alternativer	Beskrivelser	Side
2.Bildeuthenting (fortsettelse)	5.Forsterking	Forsterke:På <b>Forsterke:Av</b>	1.Hvit balanse - □□□□■ + - □□□□□ + - □□□□□ + - □■□□□ + - ■□□□□ +	Justerer nyansen i de hvite områdene.	3-11
			2.Skarphet - □□□□■ + - □□□□□ + - □□□□□ + - □■□□□ + - ■□□□□ +	Forbedrer skarpheten i bildene.	
			3.Fargetetthet - □□□□■ + - □□□□□ + - □□□□□ + - □■□□□ + - ■□□□□ +	Justerer fargene i bildet som helhet.	
	6.Beskjæring	—	På Av	Beskjærer bildet rundt margin slik at det tilpasses til papir- eller utskriftsstørrelsen. Slå av denne funksjonen hvis du vil skrive ut hele bilder eller forhindre uønsket beskjæring.	3-12
7.Uten kanter	—	På Av	Utvider det skrivbare området slik at det passer til kantene på papiret.	3-13	
8.Scan til kort	1.Kvalitet	S/H 200x100 dpi S/H 200 dpi <b>Farge 150 dpi</b> Farge 300 dpi Farge 600 dpi	Velger skanningsoppløsning for den aktuelle typen dokument.	3-13	
		2.S&H <b>Filtype</b>	<b>TIFF</b> PDF		Velger standard filformat for skanning i svart-hvitt.
		3.Farge <b>Filtype</b>	<b>PDF</b> JPEG		Velger standard filformat for fargeskanning.



Fabrikinnstillingene vises i fet skrift.

Hovedmeny	Undermeny	Menyvalg	Alternativer	Beskrivelser	Side
3.LAN (Kun DCP-315CN)	1.Setup TCP/IP	1.BOOT method	Auto Statisk RARP BOOTP DHCP	Du kan velge den BOOT-metoden som passer best for deg.	Se Brukerhåndbok for nettkortet på CD-en.
		2.IP adresse	[000-255]. [000-255]. [000-255]. [000-255]	Tast inn IP-adressen.	
		3.Subnet mask	[000-255]. [000-255]. [000-255]. [000-255]	Tast inn nettverksmasken.	
		4.Gateway	[000-255]. [000-255]. [000-255]. [000-255]	Tast inn gateway-adressen.	
		5.Nodenavn	BRN_XXXXXX	Du kan bekrefte Node navn.	
		6.WINS config	Auto Statisk	Du kan velge modus for konfigurasjon av WINS.	
		7.WINS server	(Primær) 000.000.000.000 (Sekundær) 000.000.000.000	Spesifiserer IP-adressen for den primære eller sekundære serveren.	
		8.DNS server	(Primær) 000.000.000.000 (Sekundær) 000.000.000.000	Spesifiserer IP-adressen for den primære eller sekundære serveren.	
		9.APIPA	På Av	IP-adressen allokeres automatisk fra koblingens lokale adresseområde.	
	2.Oppsett div	1.Ethernet	Auto 100B-FD 100B-HD 10B-FD 10B-HD	Velger modus for Ethernet-tilkobling.	
0.Standard innst	—	—	Gjenopprette alle nettverksinnstillinger til standardinnstillinger.		



Fabrikkinnstillingene vises i fet skrift.

Hovedmeny	Undermeny	Menyvalg	Alternativer	Beskrivelser	Side
3.LAN (Kun DCP-340CW)	1.TCP/IP (trådb.)	1.BOOT method	Auto Statisk RARP BOOTP DHCP	Du kan velge den BOOT-metoden som passer best for deg.	Se Brukerhåndbok for nettkonfig på CD-en.
		2.IP adresse	[000-255]. [000-255]. [000-255]. [000-255]	Tast inn IP-adressen.	
		3.Subnet mask	[000-255]. [000-255]. [000-255]. [000-255]	Tast inn nettverksmasken.	
		4.Gateway	[000-255]. [000-255]. [000-255]. [000-255]	Tast inn gateway-adressen.	
		5.Nodenavn	BRN_XXXXXX	Angi nodenavnet.	
		6.WINS config	Auto Statisk	Du kan velge WINS-konfigurasjons modus.	
		7.WINS server	(Primær) 000.000.000.000 (Sekundær) 000.000.000.000	Spesifiserer IP-adressen for den primære eller sekundære serveren.	
		8.DNS server	(Primær) 000.000.000.000 (Sekundær) 000.000.000.000	Spesifiserer IP-adressen for den primære eller sekundære serveren.	
		9.APIPA	På Av	IP-adressen allokeres automatisk fra koblingens lokale adresseområde.	
	2.TCP/IP (WLAN)	1.BOOT method	Auto Statisk RARP BOOTP DHCP	Du kan velge hvilken BOOT-metode som egner seg best for dine behov.	
		2.IP adresse	[000-255]. [000-255]. [000-255]. [000-255]	Tast inn IP-adressen.	
		3.Subnet mask	[000-255]. [000-255]. [000-255]. [000-255]	Tast inn nettverksmasken.	



Fabrikkinnstillingene vises i fet skrift.

Hovedmeny	Undermeny	Menyvalg	Alternativer	Beskrivelser	Side
3.LAN (Kun DCP-340CW) (fortsettelse)	2.TCP/IP (WLAN) (fortsettelse)	4.Gateway	[000-255]. [000-255]. [000-255]. [000-255]	Tast inn gateway-adressen.	Se Brukerhåndbok for nettverket på CD-en.
		5.Nodenavn	BRW_XXXXXX	Tast inn nodenavnet.	
		6.WINS config	Auto Statisk	Du kan velge WINS-konfigurasjonsmodus.	
		7.WINS server	(Primær) 000.000.000.000 (Sekundær) 000.000.000.000	Spesifiserer IP-adressen for den primære eller sekundære serveren.	
		8.DNS server	(Primær) 000.000.000.000 (Sekundær) 000.000.000.000	Spesifiserer IP-adressen for den primære eller sekundære serveren.	
		9.APIPA	På Av	IP-adressen allokeres automatisk fra koblingens lokale adresseområde.	
	3.WLAN-oppsett	1.Inst. veiviser	—	Du kan konfigurere utskriftsserveren.	
		2.SecurEasy Setup	—	Du kan enkelt konfigurere det trådløse nettverket.	
	4.WLAN status	1.Status	—	Du kan se statusen for det trådløse nettverket.	
		2.Signal	—	Du kan se gjeldende signalstyrke for det trådløse nettverket.	
		3.SSID	—	Du kan se gjeldende SSID.	
		4.Komm. modus	—	Du kan se kommunikasjonsmodusen.	
		5.Sikkerhets mod.	—	Du kan se gjeldende sikkerhetsinnstillinger for det trådløse nettverket.	
	5.Oppsett div	1.Trådb. LAN	Auto 100B-FD 100B-HD 10B-FD 10B-HD	Velger Ethernet-koblingsmodus.	
	6.Nettverk I/F	—	Trådb. LAN WLAN	Du kan velge nettverksforbindelsestype.	
	0.Standard innst	—	Reset Stopp	Gjenoppretter alle innstillinger for trådbundet og trådløst nettverk til fabrikkinnstillingen.	



Fabrikkinnstillingene vises i fet skrift.

Hovedmeny	Undermeny	Menyvalg	Alternativer	Beskrivelser	Side
3.Skriv rapport (Kun DCP-115C, 120c) 4.Skriv rapport (Kun DCP-315CN og DCP-340CW)	1.Hjelp	—	—	Du kan skrive ut disse listene og rapportene.	T-1
	2.Bruker valg	—	—		
	3.Nettverk Konf. (Kun DCP-315CN og DCP-340CW)	—	—		
0.Grunn oppsett	1.Dato/Tid	—	—	Legger dato og tid inn i maskinen.	Se hurtigoppsettguiden
	2.LCD Kontrast	—	Lys* <sup>1</sup> Mørk	Justerer kontrasten på displayet.	6-11
	3.Volum	—	Høy Med Lav Av	Justerer volumet på pipetone.	6-11
	0.Lokalt språk	—	Norsk Svensk Dansk Finsk Engelsk	Lar deg endre displayspråket for ditt land.	6-11



Fabrikkinstillingene vises i fet skrift.

\*1 Det avhenger av maskinen

# S Spesifikasjoner

## Produktbeskrivelse

### Generelt

#### Minnekapasitet

8 MB (DCP-115C, DCP-120C)  
16 MB (DCP-315CN, DCP-340CW)  
Opptil 10 sider

#### Automatisk dokumentmater (ADF) (kun DCP-120C og DCP-340CW)

#### Papirskuff

100 ark (80 g/m<sup>2</sup>)

#### Skrivertype

Blekkstråleskriver

#### Utskriftsmetode

Piezo med 74 x 5 dyser

#### Display (LCD)

16 tegn x 1 linje (DCP-115C, DCP-120C)  
16 tegn x 2 linjer (DCP-315CN, DCP-340CW),  
Bakgrunnsoplyst

#### Strømkilde

220-240 V 50/60 Hz

#### Strømforbruk

(DCP-115C)

Strømsparingsmodus: Gjennomsnittlig 2,5 W

Ventemodus: Gjennomsnittlig 6,5 W

Under drift: Gjennomsnittlig 16 W

(DCP-120C)

Strømsparingsmodus: Gjennomsnittlig 3 W

Ventemodus: Gjennomsnittlig 8 W

Under drift: Gjennomsnittlig 21 W

(DCP-315CN)

Strømsparingsmodus: Gjennomsnittlig 3,5 W

Ventemodus: Gjennomsnittlig 8 W

Under drift: Gjennomsnittlig 17 W

(DCP-340CW)

Strømsparingsmodus: Gjennomsnittlig 4 W

Ventemodus: Gjennomsnittlig 9 W

Under drift: Gjennomsnittlig 22 W

## Mål

(DCP-115C, DCP-315CN)

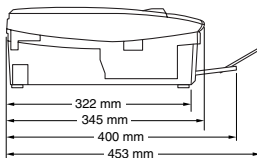
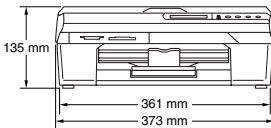

(DCP-120C, DCP-340CW)

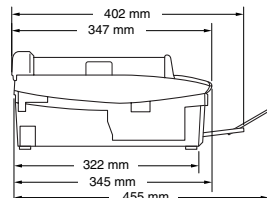
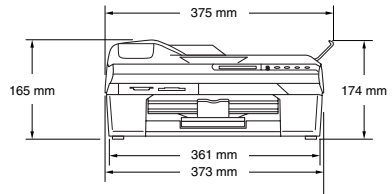

<b>Vekt</b>	5,5 kg (DCP-115C, DCP-315CN) 6,0 kg (DCP-120C, DCP-340CW)
<b>Støy</b>	Under drift: 42.5 til 51 dB*
<b>Temperatur</b>	Under drift: 10 - 35°C Beste utskriftskvalitet: 20 - 33°C
<b>Fuktighet</b>	Under drift: 20 til 80 % (uten kondensering) Beste utskriftskvalitet: 20 til 80 % (uten kondensering)

## Utskriftsmedier

### Papirinngang

### Papirskuff

- Papirtyper:  
Vanlig papir, blekkskriverpapir (bestrøket papir), glanset papir\*<sup>2</sup>, transparenter\*<sup>1</sup>\*<sup>2</sup> og konvolutter
- Papirstørrelser:  
Letter, Legal\*<sup>3</sup>, Executive, A4, A5, A6, JIS\_B5, konvolutter (forretningskonvolutter nr. 10, DL, C5, Monarch, JE4), fotokort, kartotek kort og postkort.  
For mer informasjon, se *Papirtype og format for hver funksjon* på side 1-10.
- Maksimumskapasitet papirskuff: ca. 100 ark 80 g/m<sup>2</sup> vanlig papir

### Papirutgang

Opptil 25 ark med vanlig A4-papir (utmating med forsiden opp til utgangspapirstøtten).<sup>\*2</sup>

\*1 Bruk bare transparenter som er anbefalt for blekkskrivere.

\*2 For glanset papir og transparenter anbefaler vi at utskriftssidene fjernes fra utgangspapirstøtten straks de kommer ut av maskinen, dette for å unngå flekker.

\*3 Papir i Legal-format kan ikke stables på utgangspapirstøtten.



# Kopifunksjon

**Farge / svart-hvitt**

Farge / svart-hvitt

**Kopieringshastighet**

Svart

Opptil 17 sider/minutt (A4-format)\*

Farge

Opptil 11 sider/minutt (A4-format)\*

\* Inkluderer ikke tiden det tar å mate papiret.

Basert på standard Brother-mønster. (Rask modus)

Kopieringshastigheten varierer avhengig av hvor komplekst dokumentet er.

**Flere kopier**

Stabler opptil 99 sider

Sorterer opptil 99 sider (kun DCP-120C og DCP-340CW)

**Forstørrelse/forminskning**

25 til 400 % (i trinn på 1 %)

**Oppløsning**

Vanlig, blekk eller glanset papir:

Skanner opp til 600 x 600 dpi

Skriver ut i opp til 1200 x 1200 dpi (svart/hvitt)

Skriver ut opp til 600 x 1200 dpi (farge)

Transparenter:

Skanner opp til 600 x 600 dpi

Skriver ut i opp til 1200 x 1200 dpi

**Dokumentstørrelse**

**(DCP-115C, DCP-315CN)**

Bredde for skannerglassplate: Maks 216 mm

Høyde for skannerglassplate: Maks 297 mm

**Dokumentstørrelse**

**(DCP-120C, DCP-340CW)**

Bredde for dokumentmater: 147 mm til 216 mm

Høyde for dokumentmater: 147 mm til 356 mm

Bredde for skannerglassplate: Maks 216 mm

Høyde for skannerglassplate: Maks 297 mm

**Skanningsbredde**

210 mm

# PhotoCapture Center™

<b>Tilgjengelige medier</b>	CompactFlash® (kun type I) (Microdrive™ er ikke kompatibel) (Compact I/U-kort, for eksempel Compact LAN-kort og Compact Modem-kort, støttes ikke.) SmartMedia® (3,3 V) (Ikke tilgjengelig for bruk med ID) Memory Stick® Memory Stick Pro™ (Ikke tilgjengelig for musikkdata med MagicGate™) SecureDigital™ MultiMediaCard™ xD-Picture Card™* * xD-Picture Card™ konvensjonelt kort 16-512 MB * xD-Picture Card™ Type M 512 MB - 1 GB
<b>Filtyper</b> (Medieformat) (Bildeformat)	DPOF, EXIF, DCF Fotoutskrift: JPEG* Skanning til kort: JPEG, PDF (farge) TIFF, PDF (svart) * Progressivt JPEG-format er ikke tilgjengelig.
<b>Antall filer</b>	Opptil 999 filer i mediekortet
<b>Mappe</b>	Filer må være i 3. mappenivå til mediekortet.
<b>Uten kanter</b>	A4, Letter fotokort

# Skannerfunksjon

<b>Farge / svart-hvitt</b>	Farge / svart-hvitt
<b>TWAIN-kompatibilitet</b>	Ja (Windows® 98/98SE/Me/2000 Professional/XP) Mac OS® 9.1 - 9.2/Mac OS® X 10.2.4 eller høyere
<b>WIA-kompatibilitet</b>	Ja (Windows® XP)
<b>Fargedybde</b>	36 bit farge (Inn) 24 bit farge (Ut)
<b>Oppløsning</b>	Opptil 19200 × 19200 dpi (interpolert) Opptil 600 × 2400 dpi (optisk)
<b>Skanningshastighet</b>	Farge: opptil 5.93 sek. Svart: opptil 3.76 sek. (A4-størrelse i 100 × 100 dpi)
<b>Dokumentstørrelse (DCP-115C, DCP-315CN)</b>	Bredde for skannerglassplate: Maks 216 mm Høyde for skannerglassplate: Maks 297 mm
<b>Dokumentstørrelse (DCP-120C, DCP-340CW)</b>	Bredde for dokumentmater: 147 mm til 216 mm Høyde for dokumentmater: 147 mm til 356 mm Bredde for skannerglassplate: Maks 216 mm Høyde for skannerglassplate: Maks 297 mm
<b>Skanningsbredde</b>	210 mm
<b>Gråtoneskala</b>	256 nivåer

# Skriver

<b>Skriverdriver</b>	Driver for Windows® 98/98SE/Me/2000 Professional og XP støtter Brother Native-komprimeringsmodus og toveisfunksjonalitet Brother blekkdriver For Mac OS® 9.1 - 9.2/Mac OS® X 10.2.4 eller høyere
<b>Oppløsning</b>	Opptil 1200 x 6000 punkter/tomme (dpi)* 1200 x 1200 punkter/tomme (dpi) 600 x 600 punkter/tomme (dpi) 600 x 150 punkter/tomme (dpi) <small>* Utskriftskvaliteten varierer, avhengig av en rekke faktorer, blant annet inndatabildets oppløsning og kvalitet samt utskriftsmedium.</small>
<b>Utskriftshastighet</b>	opptil 20 sider/minutt (svart)* Opptil 15 sider/minutt (farge)* <small>* Basert på standard Brother-mønster. A4-størrelse i kladdemodus. Inkluderer ikke tiden det tar å mate papiret.</small>
<b>Utskriftsbredde</b>	204 mm (216 mm)* <small>* Når du stiller funksjonen Uten kanter på ON.</small>
<b>Innebygde skrifttyper</b>	35 TrueType-skrifter
<b>Uten kanter</b>	Letter A4, A6, fotokort, kartotek kort, postkort, konvolutt

# Grensesnitt

<b>USB</b>	En høyhastighets USB 2.0-kabel som ikke er mer enn 2m lang.*
<b>LAN-kabel (kun DCP-315CN, DCP-340CW)</b>	Ethernet UTP-kabel kategori 5 eller større.
<b>Trådløst LAN (kun DCP-340CW)</b>	Maskinen din støtter trådløs kommunikasjon ifølge standarden IEEE 802.11 b/g wireless når det trådløse nettverket bruker infrastrukturmodus eller en trådløs "peer-to-peer-forbindelse" i ad-hoc-modus. <small>* Din maskin har et høyhastighets USB 2.0 grensesnitt. Dette grensesnittet er også kompatibelt med Hi-Speed USB 2.0 men maksimal dataoverføringshastighet vil være 12 Mbits/s. Maskinen kan også kobles til en maskin som har et USB 1.1-grensesnitt.</small>

# Systemkrav til datamaskinen

Minimum systemkrav og PC-programvarefunksjoner som støttes							
Datamaskinplattform og versjon av operativsystemet	PC-programvarefunksjoner som støttes	PC-grensesnitt	Minimum prosessor	Minimum RAM	Anbefalt RAM	Ledig harddiskkapasitet	
						for drivere	for programmer
Windows® -operativsystemer	98, 98SE	Utskrift, skanning og flyttbar disk <sup>3</sup>	Pentium® II eller tilsvarende	32MB	64MB	130MB	220MB
	Me			64MB	128MB		
	2000 Professional			128MB	256MB		
	XP Home XP Professional			256MB	512MB		
Macintosh® -operativsystemer	OS 9.1-9.2	Utskrift, skanning <sup>1</sup> og flyttbar disk <sup>2</sup>	Alle basismodeller oppfyller minimumskravene.	128MB	64MB	80MB	200MB
	OS X 10.2.4 eller høyere				160MB		

<sup>1</sup> Trådløst 802.11b/g er ikke tilgjengelig for Mac OS® 9.1-9.2.

<sup>2</sup> Dedikert "Scan"-last er ikke tilgjengelig for Mac OS® 9.1-9.2.

<sup>3</sup> Flyttbar disk er en funksjon i PhotoCapture Center™

For de nyeste oppdateringene av drivere, gå til Brother Solutions Center på <http://solutions.brother.com>

# Forbruksmaterieill

## Blekk

Maskinen benytter individuelle svart, gul, cyan og magenta blekkpatroner som er adskilte fra skriverhodet.

## Blekkpatronenes levetid

Svart - Omtrent 500 sider med 5% dekning. Gul, cyan og magenta - Omtrent 400 sider med 5% dekning.

- Beregningene ovenfor baserer seg på en fortløpende utskrift med en oppløsning på 600 x 600 dpi i normalmodus etter installasjon av en ny blekkpatron.
- Antallet sider som en blekkpatron vil skrive ut vil variere ut i fra hvor ofte du bruker maskinen, og hvor mange sider du skriver ut hver gang.
- Maskinen vil periodisk rengjøre skrivehodene automatisk, en prosess som bruker litt blekk.
- Første gang du installerer et sett med blekkpatroner, vil maskinen bruke litt blekk til å fylle blekkørerne. Denne prosessen vil kun skje en gang.
- Når maskinen identifiserer en blekkpatron som tom, kan det fortsatt være litt blekk på patronen. Dette er nødvendig for at luft ikke skal tørke ut skrivehodet og dermed skade det.

## Forbruksmaterieill

<Svart> LC900BK, <Cyan> LC900C,  
<Magenta> LC900M, <Gul> LC900Y

# Nettverk (LAN) (kun DCP-315CN og DCP-340CW)

## LAN

Du kan koble maskinen til et nettverk for nettverksutskrift, nettverksskanning. Brothers programvare BRAdmin Professional for nettverksbehandling er også inkludert.

## Støtte for:

Windows® 98/98SE/Me/2000/XP  
Mac OS® 9.1 - 9.2, Mac OS® X 10.2.4 eller høyere  
Ethernet 10/100 BASE-TX Auto Negotiation (trådbundet LAN)  
IEEE 802.11 b/g (trådløst LAN) (kun DCP-340CW)

## Protokoller

TCP/IP  
ARP, RARP, BOOTP, DHCP, APIPA, NetBIOS, WINS, LPR/LPD, Port9100, mDNS, FTP, TELNET, SNMP, TFTP, Skannerport

Inkluderte verktøy:

BRAdmin Professional (Windows®)



- Trådløst LAN er ikke tilgjengelig for Mac OS® 9.1-9.2. (kun DCP-340CW)
- BRAdmin Professional støttes ikke i Mac OS®.
- BRAdmin Light er tilgjengelig for Mac OS® X 10.2.4 eller senere versjoner.

Hvis du vil ha mer informasjon, besøk Brother Solutions Center. (<http://solutions.brother.com>)

- Nettverksskanning er tilgjengelig for Mac OS® X 10.2.4 eller høyere.

# Stikkordliste

## A

Automatisk dokumentmater  
(ADF) ..... 1-5

## B

blekkpatroner  
blekkpunktter ..... 6-23  
bytte ut ..... 6-23, S-7  
kontrollere blekkvolum ... 6-16  
blekkpunktter ..... 6-23

## D

dokumentmaterdeksel ..... 6-3

## F

feilmeldinger i displayet ..... 6-1  
Minnet er fullt ..... 6-2  
No Paper Fed ..... 6-1  
Oppstart umulig ..... 6-2  
Skanning umulig ..... 6-2  
Tomt for blekk ..... 6-2  
Umulig å endre ..... 6-2  
Utskrift umulig ..... 6-2  
feilsøking ..... 6-1  
dokumentstopp ..... 6-3  
feilmeldinger i displayet ... 6-1  
hvis du har problemer  
Kopieringsproblemer ..... 6-8  
Nettverksproblemer ..... 6-9  
Problemer med  
PhotoCapture  
Center™ ..... 6-9  
Programvareproblemer ... 6-9  
Skannerproblemer ..... 6-8  
Utskriftsproblemer ..... 6-7

kontrollere blekkvolum ... 6-16  
papirstopp ..... 6-4  
utskriftskvalitet ..... 6-12  
Forbruksmaterieell ..... S-8

forminske  
kopier ..... 2-4  
Forsendelse av  
DCP-maskinen ..... 6-17

## G

Gråtoneskala ..... S-5

## H

HJELP  
hjelpliste ..... T-1

## K

Konvolutter ..... 1-12  
Kopier  
enkeltkopi ..... 2-1  
flere ..... 2-1  
Forstørrelse/forminskning ... 2-4  
Justere fargen ..... 2-15  
kontrast ..... 2-14  
Krav til datamaskinen ..... S-7  
kvalitetsinnstilling ..... 2-13  
lyshet ..... 2-8  
midlertidige innstillinger .... 2-2  
papir ..... 2-7  
Quality-tast ..... 2-3  
Sideoppsett ..... 2-9  
sortere (bare automatisk  
dokumentmater) ..... 2-8  
standardinnstillinger ..... 2-12  
taster ..... 2-2



## M

- menytabell ..... T-1
- midlertidige kopiinnstillinger ... 2-2

## O

- Oppløsning
  - kopi ..... S-3
  - skanning ..... S-5
  - utskrift ..... S-6
- Options-tast (kopiering)
  - Lyshet ..... 2-8
  - Papirstørrelse ..... 2-7
  - papirtype ..... 2-7
- Oversikt over kontrollpanelet ..... 1-2

## P

- Papir ..... 1-8, S-2
  - dokumentstørrelse ..... 1-5
  - størrelse ..... 2-13
  - type ..... 2-12
- PhotoCapture Center™
  - Beskjæring ..... 3-12
  - CompactFlash® ..... 3-1
  - DPOF-utskrift ..... 3-8
  - Fargeforsterkning ..... 3-11
  - Memory Stick® ..... 3-1
  - MultiMediaCard™ ..... 3-1
  - papir og størrelse ..... 3-9
  - SecureDigital™ ..... 3-1
  - skrive ut bilder ..... 3-6
  - skrive ut indeks ..... 3-5
  - SmartMedia® ..... 3-1
  - spesifikasjoner ..... S-4
  - Standardinnstillinger ..... 3-9
  - Uten kanter ..... 3-13
  - xD-Picture Card™ ..... 3-1

## Q

- Quality-tast (kopiering) ..... 2-2

## R

- rapporter
  - Brukerinnstillinger ..... T-1
  - hjelpliste ..... T-1
  - nettverkskonfigurasjon ..... T-1
  - skrive ut ..... T-1
- rengjøre
  - skanner ..... 6-20
  - skrivehode ..... 6-12
  - skrivervalse ..... 6-21

## S

- sikkerhetsinstruksjoner ... iv, 5-2
- stopp
  - dokument ..... 6-3
  - papir ..... 6-3
- Systemkrav til datamaskinen ..... S-7

## T

- Trådløst nettverk
  - Se hurtigstartguiden og brukerhåndboken for nettverket på CD-ROM.

## U

- utskrift
  - drivere ..... S-6
  - forbedre kvaliteten ..... 6-12
  - område ..... 1-12
  - oppløsning ..... S-6
  - papirstopp ..... 6-4
  - problemer ..... 6-7
  - spesifikasjoner ..... S-6

## V

- vedlikehold, regelmessig ... 6-20

**brother**<sup>®</sup>

**Besøk oss på Internett -  
<http://www.brother.com>**