

brother®

MANUAL DEL USUARIO

DCP-115C

DCP-120C

DCP-315CN

DCP-340CW

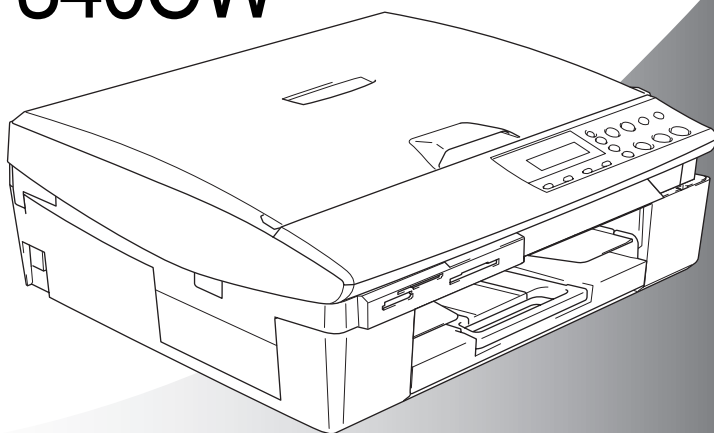

brother®

Si necesita llamar al Servicio al cliente

Siga la información siguiente para consultarla cuando sea necesario:

Número de modelo: DCP-115C, DCP-120C, DCP-315CN y DCP-340CW (Marque con círculo el número de su modelo)

Número de serie:* _____

Fecha de compra: _____

Lugar de Compra: _____

*** El número de serie aparece en la parte posterior de la unidad. Guarde este Manual del usuario junto con el recibo de compra de forma permanente como justificante de su compra, para que lo pueda utilizar en caso de robo, fuego o como garantía de servicio posventa.**

Registre su producto en red en el sitio

<http://www.brother.com/registration/>

Al registrar su producto con Brother, usted será registrado como dueño original del producto.

Aviso de compilación y publicación

Este manual ha sido compilado y publicado bajo la supervisión de Brother Industries Ltd., e incluye las descripciones y especificaciones más recientes del producto.

El contenido de este manual, así como las especificaciones de este producto, están sujetos a modificación sin previo aviso.

Brother se reserva el derecho de modificar sin previo aviso las especificaciones y materiales descritos en el presente manual, y no asume responsabilidad alguna por los daños (incluyendo los daños consiguientes) causados por el uso de los materiales presentados, incluyendo – entre otros – los errores tipográficos y de otra índole que pudiera contener esta publicación.



EC Declaration of Conformity

Manufacturer

Brother Industries, Ltd.
15-1, Naeshiro-cho, Mizuho-ku, Nagoya 467-8561, Japan

Plant

Brother Industries (Shen Zhen) Ltd
G02414-1, Bao Chang Li Bonded Transportation Industrial Park,
Bao Long Industrial Estate, Longgang, Shenzhen, China

Herewith declare that:

Product description : Copier Printer

Model Name : DCP-115C, DCP-120C, DCP-315CN

are in conformity with provisions of the Directives applied : Low Voltage Directive 73/23/EEC (as amended by 93/68/EEC) and the Electromagnetic Compatibility Directive 89/336/EEC (as amended by 91/263/EEC and 92/31/EEC and 93/68/EEC).

Product description : Copier Printer

Model Name : DCP-340CW

is in conformity with provisions of the R & TTE Directive (1999/5/EC) and we declare compliance with the following standards :

Standards applied :

Harmonized :

Safety	EN60950-1:2001
EMC	EN55022: 1998 +A1: 2000 +A2: 2003 Class B EN55024: 1998 +A1: 2001 +A2: 2003 EN61000-3-2: 2000 EN61000-3-3: 1995 +A1: 2001
Radio	EN301 489-1 V1.4.1 EN301 489-17 V1.2.1 EN300 328 V1.6.1

※ Radio applies to DCP-340CW only.

Year in which CE marking was First affixed : 2005

Issued by : Brother Industries, Ltd.

Date : 1st September, 2005

Place : Nagoya, Japan

Signature :



Takashi Maeda

Manager

Quality Management Group

Quality Management Dept.

Information & Document Company

Declaración de conformidad de la CE en virtud de la directiva R & TTE

Fabricante

Brother Industries, Ltd.
15-1, Naeshiro-cho, Mizuho-ku,
Nagoya 467-8561, Japón

Planta

Brother Industries (Shen Zhen) Ltd
G02414-1, Bao Chang Li Bonded
Transportation Industrial Park
Bao Lung Industrial Estate,
Longgang, Shenzhen, China

Por la presente declaro que:

Descripción de los productos : Impresora Copiadora
Nombre del modelo : DCP-115C, DCP-120C, DCP-315CN

están en conformidad con las disposiciones de la Directiva: Directiva de Bajo Voltaje 73/23/CEE (según modificación de 93/68/CEE) y Directiva sobre Compatibilidad Electromagnética 89/336/CEE (según modificaciones de 91/263/CEE, 92/31/CEE y 93/68/CEE).

Descripción de los productos : Impresora Copiadora
Nombre del modelo : DCP-340CW

están en conformidad con las disposiciones de la directiva R & TTE Directive (1999/5/CE) y declaramos su conformidad con las siguientes normas estándar:

Estándars aplicados :

Armonizados :

Seguridad : EN60950-1: 2001
EMC : EN55022: 1998 +A1: 2000 +A2: 2003 Clase B
EN55024: 1998 +A1: 2001+A2: 2003
EN61000-3-2: 2000
EN61000-3-3: 1995 +A1: 2001
Radio : EN301 489-1 V1.4.1
EN301 489-17 V1.2.1
EN300 328 V1.6.1

※ Radio se aplica sólo al modelo DCP-340CW.

Año en que se obtuvo por primera vez la etiqueta CE: 2005







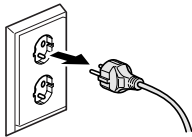

Emitido por : Brother Industries, Ltd.
Fecha : 1 de Septiembre de 2005
Lugar : Nagoya, Japón

Precauciones de seguridad

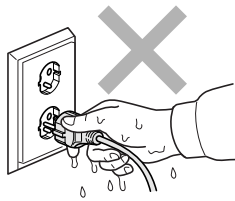
Cómo utilizar el equipo de manera segura

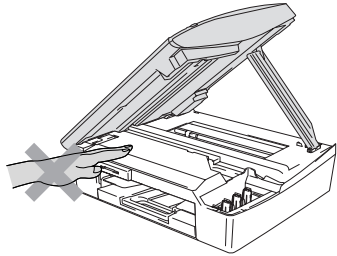
Consulte estas instrucciones antes de realizar cualquier tarea de mantenimiento.

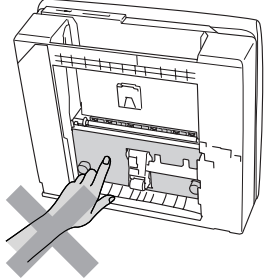
ADVERTENCIA

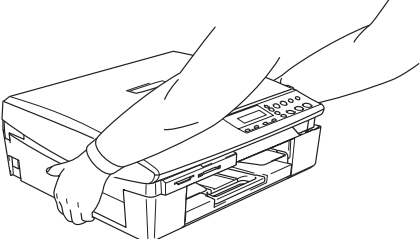
	<p>El equipo contiene en su interior electrodos de alta tensión. Antes de limpiar el equipo, asegúrese de desenchufar el cable de la alimentación del enchufe de la corriente eléctrica.</p> 		<p>Evite manipular el enchufe con las manos húmedas. De lo contrario, podría sufrir una descarga eléctrica.</p> 
	<p>Para evitar lesiones, evite colocar las manos en el borde del Equipo debajo de la cubierta del escáner.</p> 		<p>Para evitar lesiones, tenga cuidado de no tocar la zona sombreada de la ilustración.</p> 
	<p>Al mover el Equipo, debe levantarlo de la base, colocando una mano en ambos lados de la unidad, tal como se indica en la ilustración. NO traslade el Equipo tomándolo por la cubierta del escáner.</p> 		



La mayoría de las ilustraciones de este Manual del usuario hacen referencia al equipo DCP-115C.

ADVERTENCIA

Este producto debe instalarse cerca de una toma de corriente, a la que deberá poderse acceder fácilmente. En caso de emergencia, deberá desenchufar el cable eléctrico de la toma de corriente para desconectar completamente la alimentación.

Aviso

Para obtener una calidad de impresión óptima, recomendamos utilizar el botón **ON/OFF** para desactivar el Equipo. No desenchufe el cable eléctrico de la toma de corriente, a menos que mueva el equipo o que proceda a una tarea de mantenimiento. Si necesita desconectar el equipo de la toma de corriente, necesitará ajustar de nuevo la hora y fecha. (Consulte la Guía de configuración rápida).

Cómo escoger el lugar de instalación

Sitúe el Equipo sobre una superficie plana y estable que no esté expuesta a vibraciones ni a golpes. Por ejemplo, sobre un escritorio. Coloque el Equipo en las proximidades de una toma de red estándar puesta a tierra. Escoja un lugar donde la temperatura no sea inferior a 10º ni superior a 35ºC.

! Aviso

- No instale el Equipo en un lugar por el que transite mucha gente.
- Evite instalar el Equipo sobre una alfombra.
- Evite instalarlo en las proximidades de calefactores, equipos de aire acondicionado, agua, sustancias químicas o neveras.
- No exponga el Equipo a la luz directa del sol, ni al calor, humedad o polvo excesivos.
- No conecte el Equipo a tomas de red controladas por interruptores de pared o temporizadores automáticos.
- La interrupción de la alimentación eléctrica puede borrar la información contenida en la memoria del Equipo.
- No conecte el Equipo a tomas de corriente que se encuentren en el mismo circuito que aparatos grandes u otros aparatos que pudiesen afectar a la alimentación eléctrica.

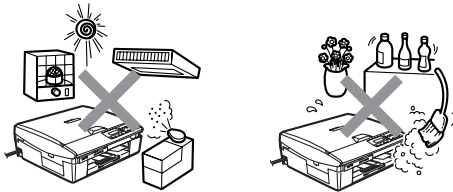

Cómo acceder al Manual del usuario completo

Este Manual del usuario no contiene toda la información acerca del Equipo, por ejemplo la información relativa a las características avanzadas de la impresora, el escáner y la red no está contenido en el mismo. Cuando esté preparado para consultar información detallada acerca de estas funciones, lea el Manual del usuario completo, incluido en la sección “Documentación” del CD-ROM.

 La función red está disponible sólo para los modelos DCP-315CN y DCP-340CW.

Para ver la documentación (Para Windows®):

En el menú **Inicio**, seleccione sucesivamente **Brother, MFL-Pro Suite DCP-XXXX** (XXXX es el nombre de su modelo) y, por último, **Manual del usuario**.

—O BIEN—

- 1 Encienda el ordenador. Introduzca el CD-ROM Brother para Windows® en la unidad de CD-ROM.
- 2 Si aparece la pantalla Nombre del modelo, haga clic en el nombre del modelo que esté utilizando.
- 3 Si aparece la pantalla Idioma, haga clic en el idioma de su preferencia.

De este modo se abrirá el menú principal del CD-ROM.

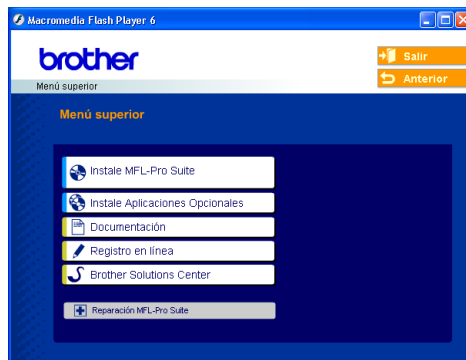

 Si esta ventana no aparece, use el Explorador de Windows® para ejecutar el programa setup.exe desde el directorio raíz del CD-ROM de Brother.

- 4 Haga clic en **Documentación**.

- 5** Haga clic en la documentación que desee leer.
- **Guía de configuración rápida:** Configuración e Instrucciones sobre la instalación del software
 - **Manual del usuario (3 manuales):** Manual del usuario para operaciones independientes, Guía del usuario del Software y Guía del usuario en Red (Sólo DCP-315CN y DCP-340CW)
 - **Manual del usuario de PaperPort®:** Software de gestión de documentos

Cómo encontrar las instrucciones sobre escaneo

Hay varias maneras con las que puede escanear documentos. Puede encontrar las instrucciones de la siguiente manera:

Guía del Usuario del Software:

- Escaneo en la página 2-1
(Para Windows® 98/98SE/Me/2000 Professional y Windows® XP)
- ControlCenter2 en la página 3-1
(Para Windows® 98/98SE/Me/2000 Professional y Windows® XP)
- Escaneo en red (Sólo DCP-315CN y DCP-340CW) en la página 4-1

Manual del usuario de PaperPort®

- Instrucciones para escanear directamente de ScanSoft® PaperPort®

Instrucciones de configuración de la red (Sólo DCP-340CW)

El equipo puede estar conectado a una red inalámbrica o con cable. Las instrucciones de configuración básicas se encuentran en la Guía de configuración rápida.

Para obtener información adicional, o si su punto de acceso es compatible con SecureEasySetup™, consulte la Guía del usuario en Red.

Para ver la documentación (Macintosh®):

- 1 Encienda el Macintosh. Introduzca el CD-ROM Brother para Windows® en la unidad del CD-ROM. A continuación se abrirá la siguiente ventana.

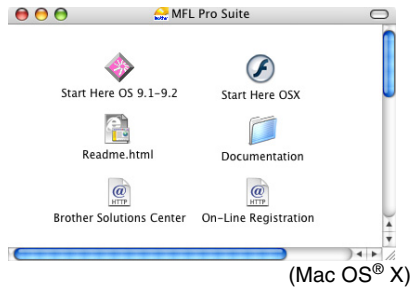

- 2 Haga doble clic en el icono **Documentación**.
- 3 Cuando aparezca la pantalla Seleccionar idioma, haga doble clic en el idioma de su preferencia.
- 4 Haga clic en la documentación que desee leer.
 - **Guía de configuración rápida:** Configuración e Instrucciones sobre la instalación del software
 - **Manual del usuario (3 manuales):** Manual del usuario para operaciones independientes, Guía del usuario del Software y Guía del usuario en Red (Sólo DCP-315CN y DCP-340CW)

Cómo encontrar las instrucciones sobre escaneo

Hay varias maneras con las que puede escanear documentos. Puede encontrar las instrucciones de la siguiente manera:

Guía del Usuario del Software:

- Escaneo en la página 9-1 (Para Mac OS® 9.1-9.2/Mac OS® X 10.2.4 ó superior)
- ControlCenter2 (Para Mac OS® X 10.2.4 o superior) en la página 10-1
- Escaneo en red (Sólo DCP-315CN y DCP-340CW) (Para Mac OS® X 10.2.4 ó superior) en la página 11-1

Manual del usuario de Presto!® PageManager®

- Instrucciones para escanear directamente de Presto!® PageManager®

Instrucciones de configuración de la red (Sólo DCP-340CW)

El equipo puede estar conectado a una red inalámbrica o con cable. Las instrucciones de configuración básicas se encuentran en la Guía de configuración rápida.

Para obtener información adicional, o si su punto de acceso es compatible con SecureEasySetup™, consulte la Guía del usuario en Red.

Tabla de contenido

1

Introducción	1-1
Cómo utilizar este Manual	1-1
Cómo encontrar la información.....	1-1
Símbolos que se utilizan en este Manual	1-1
Información general del panel de control.....	1-2
Indicaciones del estado LED de advertencia.....	1-4
Carga de documentos	1-5
Uso del ADF (alimentador automático de documentos) (Sólo DCP-120C y DCP-340CW)	1-5
Uso del cristal de escaneo.....	1-7
Acerca del papel.....	1-8
Papel recomendado.....	1-8
Manipulación y uso de papeles especiales	1-9
Tipo de papel y tamaño para cada función	1-10
Peso del papel, grosor y capacidad	1-11
Capacidad de papel del soporte de salida del papel.....	1-11
Área de impresión	1-12
Cómo cargar papel, sobres y tarjetas postales	1-13
Para cargar papel u otros materiales	1-13
Para cargar sobres	1-15
Para efectuar la carga de tarjetas postales	1-16

2

Para hacer copias	2-1
Uso del Equipo como copiadora.....	2-1
Cómo hacer una sola copia	2-1
Para hacer varias copias	2-1
Detener la copia.....	2-1
Uso de los botones Copiadora	2-2
Para incrementar la velocidad de copia o la calidad	2-3
Para ampliar o reducir la imagen copiada	2-4
Para cambiar las configuraciones de copia temporal.....	2-6
Ajuste del tipo de papel	2-7
Ajuste del tamaño del papel	2-7
Ajuste del brillo	2-8
Clasificación de las copias utilizando la unidad ADF (Sólo DCP-120C y DCP-340CW)	2-8
Para hacer un número determinado de copias en 1 copia o en un póster (Formato de página)	2-9
Cambio de la configuración predeterminada de las copias	2-12
Ajuste del tipo de papel	2-12

Ajuste del tamaño del papel	2-13
Para incrementar la velocidad de copia o la calidad	2-13
Ajuste del brillo	2-14
Ajuste del contraste	2-14
Ajuste saturación del color	2-15
Limitaciones legales	2-16

3

Guía de PhotoCapture Center™	3-1
Introducción	3-1
Requisitos de PhotoCapture Center™	3-2
Primeros pasos.....	3-3
Impresión del Índice (Miniaturas)	3-5
Impresión de imágenes	3-6
Impresión de archivos DPOF	3-8
Cambio de la configuración predeterminada.....	3-9
Para incrementar la velocidad de copia o la calidad	3-9
Ajuste del tamaño del papel	3-9
Ajuste del brillo	3-10
Ajuste del contraste	3-10
Mejora del color	3-11
Para recortar.....	3-12
Sin bordes	3-13
Escanear a Tarjeta	3-13
Cambio de la calidad predeterminada.....	3-14
Cambio del formato predeterminado de archivos en blanco y negro	3-15
Cambio del formato predeterminado del archivo de color.....	3-15
Acerca de los mensajes de error.....	3-16
Uso de PhotoCapture Center™ desde el ordenador.....	3-16

4

Funciones de software y red	4-1
--	------------

5

Información importante	5-1
Para su seguridad	5-1
Conexión LAN (Sólo DCP-315CN y DCP-340CW)	5-1
Declaración de conformidad con ENERGY STAR®	5-1
Directiva de la Unión Europea 2002/96/CE y EN50419	5-2
Instrucciones de seguridad importantes.....	5-2
Marcas comerciales.....	5-4

6

Solución de problemas y mantenimiento rutinario	6-1
Solución de problemas	6-1
Mensajes de error.....	6-1

Atascos de documentos (Sólo DCP-120C y DCP-340CW).....	6-3
Documento atascado en la parte superior de la unidad ADF.....	6-3
Documento atascado dentro de la unidad ADF.....	6-3
Atasco de impresora o de papel.....	6-4
El papel está atascado en el interior de la bandeja del papel.....	6-4
Papel atascado en el interior del Equipo.....	6-5
Si tiene problemas con el Equipo.....	6-7
Cómo cambiar la lengua usada en LCD.....	6-11
Cómo mejorar la visualización de la pantalla LCD ...	6-11
Ajuste del volumen de la alarma.....	6-11
Cómo mejorar la calidad de impresión.....	6-12
Limpieza del cabezal de impresión.....	6-12
Comprobación de la calidad de impresión.....	6-13
Comprobación de la alineación de la impresión.....	6-15
Comprobación del volumen de tinta.....	6-16
Embalaje y transporte del Equipo.....	6-17
Mantenimiento rutinario.....	6-20
Limpieza del escáner.....	6-20
Para limpiar la placa de impresión.....	6-21
Limpieza del rodillo recogedor de papel.....	6-22
Sustitución de los cartuchos de tinta.....	6-23

A

Apéndice	A-1
Programación en pantalla.....	A-1
Tabla de menús.....	A-1
Impresión de informes.....	A-1
Botones del menú.....	A-2

E

Especificaciones	E-1
Descripción del producto.....	E-1
Especificaciones generales.....	E-1
Soportes de impresión.....	E-3
Copia.....	E-4
PhotoCapture Center™.....	E-5
Escáner.....	E-6
Impresora.....	E-7
Interfaces.....	E-7
Requisitos del equipo.....	E-8
Elementos recambiables.....	E-9
Problemas de red local (Sólo DCP-315CN y DCP-340CW).....	E-10

Índice	Í-1
---------------------	------------

1 Introducción

Cómo utilizar este Manual

Gracias por adquirir la impresora/copiadora digital Brother (equipo). El Equipo es un aparato de fácil uso, e incluye una pantalla de cristal líquido cuyas instrucciones le guiarán en el proceso de programación. Podrá sacarle todo el partido al Equipo tras haber leído este Manual.

Cómo encontrar la información

Todos los títulos y subtítulos de capítulo aparecen relacionados en la Lista de contenidos. Podrá encontrar la información sobre el tema o función de su interés consultando el Índice que aparece al final del Manual.

Símbolos que se utilizan en este Manual

En este Manual verá varios símbolos especiales cuyo objetivo es el de destacar advertencias importantes, así como notas y procedimientos de especial importancia. Para que las explicaciones le resulten más claras y para ayudarle a pulsar los botones correctos, hemos utilizado fuentes (tipo de letras) especiales, e incluido algunos de los mensajes que aparecen en la pantalla LCD.

Negrita La tipografía en negrita identifica botones especiales del panel de control del Equipo.

Cursiva La tipografía en cursiva tiene por objeto destacar puntos importantes o derivarle a un tema afín.

Courier New La tipografía Courier New identifica los mensajes de la pantalla LCD del Equipo.



Las llamadas de atención le informan sobre lo que debe hacer para evitar una posible lesión.



En los avisos se indican los procedimientos que deben seguirse para evitar causar posibles daños al equipo o a otros objetos.



Las notas indican cómo responder ante situaciones que pueden presentarse y ofrecen consejos sobre cómo actúa la función combinada con otras funciones.



Una configuración incorrecta le advierte sobre dispositivos y operaciones incompatibles con el Equipo.

Información general del panel de control

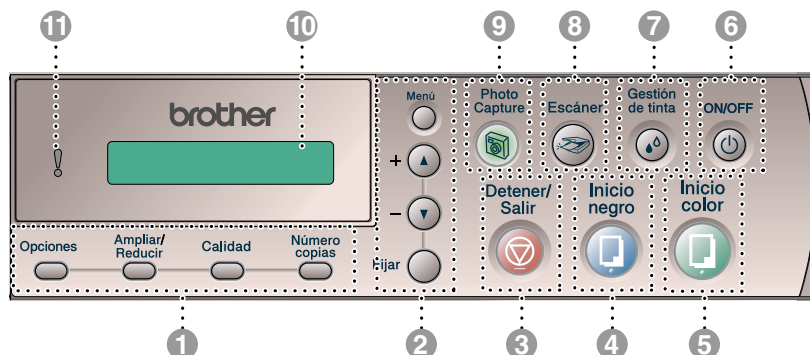

1 Botones de la función Copiar (Configuración temporal)

Opciones

Permite seleccionar rápida y fácilmente las opciones de configuración temporales para copiar.

Ampliar/Reducir

Permite ampliar o reducir las copias en función del porcentaje seleccionado.

Calidad

Use esta tecla para cambiar temporalmente la calidad de la copia.

Número copias

Use este botón para producir copias múltiples.

2 Botones del menú:

Menú

Permite acceder al menú, desde donde podrá programar el Equipo.

+ ▲ o bien - ▼

Pulse para desplazarse por los menús y opciones.

También puede usar estos botones para introducir el número.

Fijar

Permite guardar las opciones de configuración en la memoria del Equipo.

3  **Detener/Salir**

Detiene una operación o sale del menú.

4  **Inicio negro**

Le permite comenzar a realizar copias en blanco y negro.

Asimismo, le permite iniciar una operación de escaneo (en color o monocromo, en función de la configuración de escaneo en el software de ControlCenter2).

5  **Inicio color**

Le permite comenzar a producir copias a todo color.

Asimismo, le permite iniciar una operación de escaneo (en color o monocromo, en función de la configuración de escaneo en el software de ControlCenter2).

6  **ON/OFF**

Puede apagar o encender el Equipo. Aunque esté apagado el equipo, limpiará periódicamente los cabezales de impresión para conservar la calidad de impresión.

7  **Gestión de tinta**

Le permite limpiar los cabezales de impresión, verificar la calidad de impresión así como comprobar cuánta tinta queda.

8  **Escáner**

Asimismo, le permite iniciar la operación de escaneado.

9  **PhotoCapture**

Le permite acceder al PhotoCapture Center™.

10 **Pantalla de cristal líquido (LCD)**

Muestra los mensajes en la pantalla para ayudarle a configurar y utilizar el Equipo.

Los ejemplos de la pantalla LCD presentados en este manual representan a modelos con una pantalla de una línea. Puede que existan ligeras diferencias entre los ejemplos ofrecidos y los modelos de pantallas de dos líneas.

(Sólo DCP-340CW)

Siempre que el equipo esté conectado a una red inalámbrica, un indicador de cuatro niveles a la derecha de la pantalla LCD del equipo mostrará la intensidad de la señal inalámbrica.





11  **LED de advertencia**

La luz roja se enciende cuando la pantalla LCD muestra un error o un mensaje de estado importante.

Indicaciones del estado LED de advertencia

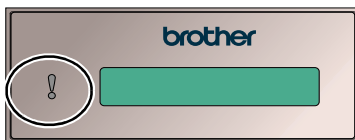
El LED de advertencia (diodo emisor de luz) se enciende siempre que se detecta un problema en el equipo. Debería comprobar la pantalla LCD para obtener información adicional acerca del problema.



LED	Equipo estado	Descripción
 Off (desactivado)	Preparado	El Equipo está listo para utilizarse.
 Rojo	Cubierta abierta	La cubierta está abierta. Cierre la cubierta. (Consulte <i>Mensajes de error</i> en la página 6-1.)
	Tinta agotada	Sustituya el cartucho de tinta por uno nuevo. (Consulte <i>Sustitución de los cartuchos de tinta</i> en la página 6-23.)
	Error de papel	Coloque papel en la bandeja, o bien retire el papel atascado. Observe el mensaje de la pantalla LCD. (Consulte <i>Solución de problemas y mantenimiento rutinario</i> en la página 6-1.)
	Otros	Observe el mensaje de la pantalla LCD. (Consulte <i>Solución de problemas y mantenimiento rutinario</i> en la página 6-1.)

Carga de documentos

Puede realizar copias y escanear desde el ADF (alimentador automático de documentos) o desde el cristal de escáner.

Uso del ADF (alimentador automático de documentos) (Sólo DCP-120C y DCP-340CW)

La unidad ADF tiene capacidad para 10 páginas, que se alimentan una a una. Use papel normal (80 g/m²) y aviente siempre las hojas antes de cargarlas en la unidad ADF.

- ⊘ NO use papel enrollado, arrugado, doblado, roto, grapado, con clips, pegamento o cinta adhesiva.
NO use cartulina, papel de periódico ni tela. (Para copiar o escanear este tipo de documento, consulte *Uso del cristal de escaneo* en la página 1-7.)
- Asegúrese de que la tinta de los documentos impresos esté completamente seca.
- Los documentos deben tener un ancho de 147 x 216 mm y una longitud de 147 x 356 mm.

- 1** Ventile las páginas bien. Siempre ponga los documentos **boca abajo, primero el lado superior** en el ADF hasta que los sienta en su rodillo del alimentador.
- 2** Ajuste las guías del papel al ancho de los documentos.
- 3** Despliegue la aleta del soporte de documentos de salida de la unidad ADF.

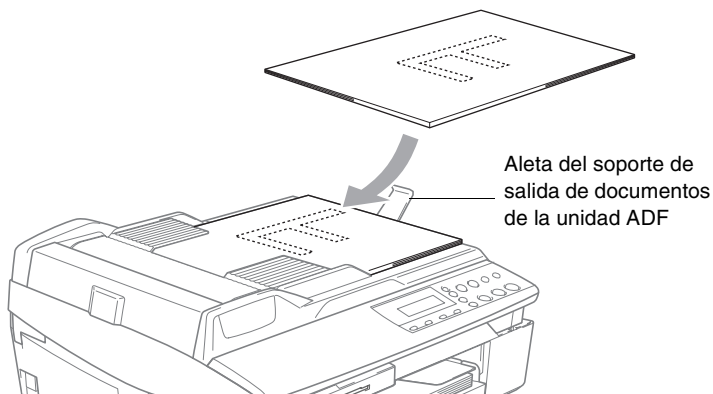

- ! **NO** tire de los documentos mientras se esté alimentando.
- ! Para utilizar el ADF, el cristal de escaneado deberá estar vacío.

Uso del cristal de escaneo

Puede utilizar el cristal de escaneo para copiar o escanear páginas de un libro, o bien una página cada vez. Los documentos pueden tener un ancho de 216 y un largo de 297 mm.



Para utilizar el cristal de escáner, el ADF debe estar vacío. (Sólo DCP-120C y DCP-340CW)

1 Levante la cubierta de documentos.

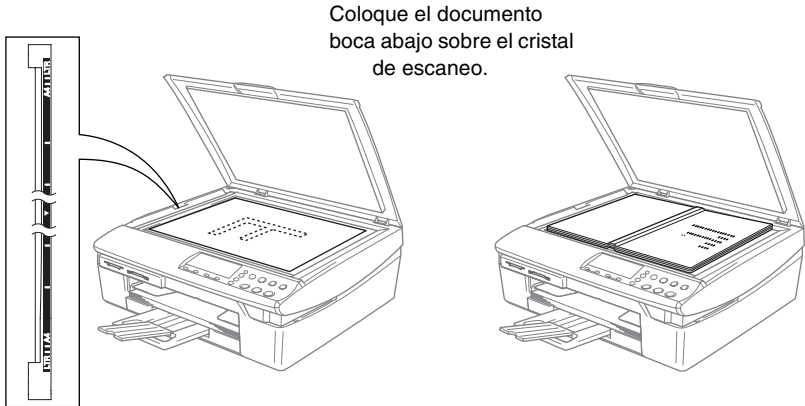

2 Utilizando las guías para documentos que hay a la izquierda, centre el documento (colocado boca abajo) sobre el cristal de escaneo.

3 Cierre la cubierta de documentos.



Si el documento es un libro o si es grueso, no cierre la cubierta de golpe ni haga presión sobre ella.

Acerca del papel

La calidad de impresión de los documentos puede verse afectada por el tipo de papel que utilice en el Equipo.

Para obtener una calidad de impresión óptima con las opciones de configuración especificadas, configure siempre la opción Tipo de Soporte en función del papel que utilice.

Se puede utilizar papel normal, papel para chorro de tinta (papel glossy), papel satinado, transparencias y sobres.

Recomendamos probar distintos tipos de papel antes de adquirir grandes cantidades.

Para obtener mejores resultados, siga las recomendaciones que se dan a continuación.



- Al imprimir sobre papel para chorro de tinta (papel glossy), transparencias y papel satinado, asegúrese de seleccionar el tipo adecuado de soporte (papel) en la ficha “Básica” del controlador de la impresora o en el menú Configuración del tipo de papel.
- Cuando imprima sobre transparencias Brother, cargue primero la hoja de instrucciones incluida con el papel satinado en la bandeja del papel, y coloque el papel satinado en la misma hoja.
- Si se está usando transparencias o papel satinado, retire cada hoja inmediatamente después de la impresión para evitar que la tinta se corra o que se produzcan atascos del papel.
- Evite tocar la superficie impresa del papel inmediatamente después de la impresión. Es probable que la superficie no esté completamente seca, por lo que puede mancharse los dedos.

Papel recomendado

Para obtener la calidad óptima de impresión, le sugerimos que use papel Brother. (Vea la tabla de abajo.)

Si el papel Brother no está disponible en su país, recomendamos probar distintos tipos de papel antes de adquirir grandes cantidades.

Le recomendamos usar “Película de transparencias 3M” cuando imprima sobre transparencias.

Papel Brother

Tipo de papel	Elemento
A4 Normal	BP60PA
Satinado A4	BP60GLA
A4 Chorro de tinta (Foto Mate)	BP60MA
10 x 15 cm satinado	BP60GLP

Manipulación y uso de papeles especiales

- Mantenga el papel guardado en su embalaje original, que deberá permanecer cerrado. Mantenga el papel alisado y evite exponerlo a la humedad, la luz solar directa y cualquier fuente de calor.
- La cara estucada del papel satinado es brillante. Evite tocar la cara brillante (estucada). Cargue el papel satinado con la cara brillante encarado hacia abajo.
- Evite tocar las transparencias (ambas caras), ya que absorben fácilmente el agua y la transpiración, lo que puede provocar una merma en la calidad del documento impreso. Las transparencias diseñadas para las impresoras/copiadoras láser pueden manchar el siguiente documento. Utilice solamente transparencias recomendadas para impresión de chorro de tinta.

⊘ No utilice papel:

- dañados, curvados, arrugados o de forma irregular

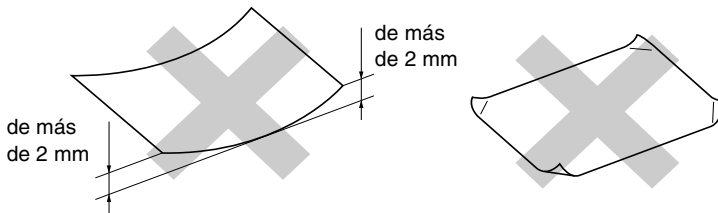

- excesivamente brillantes o con demasiado relieve
- impresos previamente con una impresora
- que no se puedan apilar uniformemente.
- elaborados con fibra corta

Tipo de papel y tamaño para cada función

Tipo de papel	Tamaño del papel	Uso		
		Copiar	PhotoCapture	Impresora
Papel suelto	Carta	216 x 279 mm (8 1/2" x 11")	Sí	Sí
	A4	210 x 297 mm (8.3" x 11.7")	Sí	Sí
	Oficio	216 x 356 mm (8 1/2" x 14")	—	Sí
	Ejecutivo	184 x 267 mm (7 1/4" x 10 1/2")	—	Sí
	JIS B5	182 x 257 mm (7.2" x 10.1")	—	Sí
	A5	148 x 210 mm (5.8" x 8.3")	Sí	Sí
	A6	105 x 148 mm (4.1" x 5.8")	—	Sí
	Fotografía	102 x 152 mm (4" x 6")	Sí	Sí
Tarjetas	Fotografía L	89 x 127 mm (3 1/2" x 5")	—	Sí
	Fotografía 2L	127 x 178 mm (5" x 7")	—	Sí
	Fichas	127 x 203 mm (5" x 8")	—	Sí
	Tarjeta postal 1	100 x 148 mm (3.9" x 5.8")	—	Sí
	Tarjeta postal 2 (Doble)	148 x 200 mm (5.8" x 7.9")	—	Sí
	Sobre C5	162 x 229 mm (6.4" x 9")	—	Sí
	Sobre DL	110 x 220 mm (4.3" x 8.7")	—	Sí
	COM-10	105 x 241 mm (4 1/8" x 9 1/2")	—	Sí
Sobres	Monarca	98 x 191 mm (3 7/8" x 7 1/2")	—	Sí
	Sobre JEE4	105 x 235 mm (4.1" x 9.3")	—	Sí
	Carta	216 x 279 mm (8 1/2" x 11")	Sí	Sí
Transparencias	A4	210 x 297 mm (8.3" x 11.7")	—	Sí
			Sí	Sí

Peso del papel, grosor y capacidad

Tipo de papel		Peso	Grosor	Nº de copias
Papel suelto	Papel normal	de 64 hasta 120 g/m ² (de 17 a 32 lb)	0,08 hasta 0,15 mm (0,003" hasta 0,006")	100*
	Papel para chorro de tinta	de 64 hasta 200 g/m ² (de 17 a 24,04 kg)	0,08 hasta 0,25 mm (0,003" hasta 0,01")	20
	Papel satinado	Hasta 220 g/m ² (Hasta 26,31 kg)	Hasta 0,25 mm (Hasta 0,01")	20
Tarjetas	Tarjeta fotográfica	Hasta 240 g/m ² (Hasta 29,03 kg)	Hasta 0,28 mm (Hasta 0,01")	20
	Fichas	Hasta 120 g/m ² (Hasta 14,51 kg)	Hasta 0,15 mm (Hasta 0,006")	30
	Tarjeta	Hasta 200 g/m ² (Hasta 24,04 kg)	Hasta 0,23 mm (Hasta 0,01")	30
Sobres		de 75 hasta 95 g/m ² (de 20 a 25 lb)	Hasta 0,52 mm (Hasta 0,02")	10
Transparencias		—	—	10

* Hasta 50 hojas para papel de tamaño Oficio (80 g/m²).

* Hasta 100 hojas de 80 g/m².

Capacidad de papel del soporte de salida del papel

Soporte de salida del papel	<p>Hasta 25 hojas de 80 g/m² (A4)</p> <ul style="list-style-type: none"> ■ Las transparencias o el papel satinado deberán retirarse hoja por hoja del soporte de salida para evitar que se corra la tinta. ■ El papel Oficio no podrá apilarse sobre el soporte de salida del papel.
-----------------------------	---

Área de impresión

Los siguientes datos indican las áreas no imprimibles de hojas sueltas y sobres.

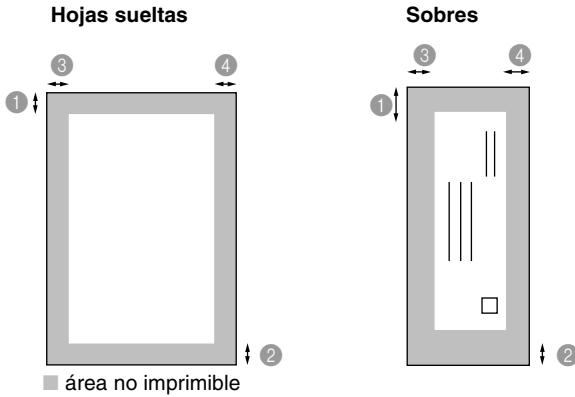

	① Superior	② Inferior	③ Izquierdo	④ Derecho
Hojas sueltas	3 mm (0 mm)* ¹	3 mm (0 mm)* ¹	3 mm (0 mm)* ¹	3 mm (0 mm)* ¹
Sobres	12 mm	24 mm	3 mm	3 mm

*¹ Cuando está activada la función Sin Bordes (puesta en On).



- El área de impresión dependerá de la configuración del controlador de impresora.
- Los datos indicados son aproximados; el área imprimible puede variar en función del tipo de hojas sueltas que se utilice.

Cómo cargar papel, sobres y tarjetas postales

Para cargar papel u otros materiales

- 1 Extraiga la bandeja completamente del Equipo y retire la cubierta de la bandeja.

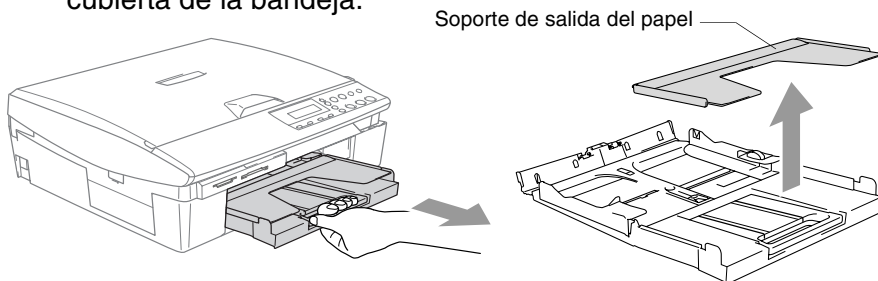

- 2 Presione y deslice la guía del papel hasta que se ajuste al ancho del papel.

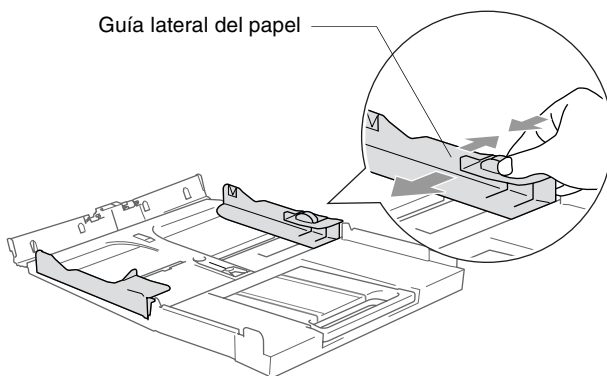

- 3 Extraiga el soporte del papel y despliegue la aleta de soporte del papel.

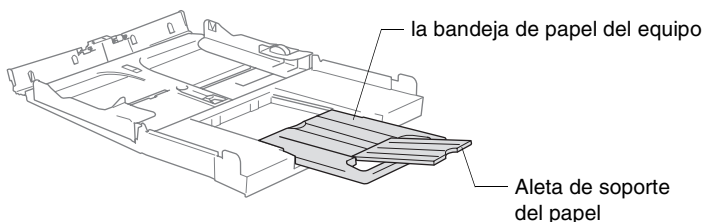

 Utilice la aleta de soporte del papel para el tamaño Carta, oficio o A4.

- 4** Aviente bien el papel para evitar que se produzcan atascos de papel y problemas de alimentación.

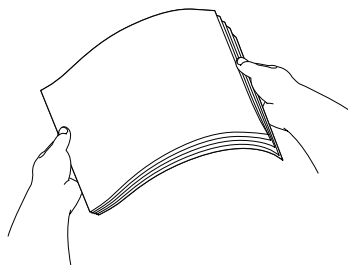

- 5** Introduzca el papel suavemente en la bandeja para el mismo, quedando boca abajo la superficie del papel a imprimir y el extremo de la parte superior en el primer lugar. Compruebe que el papel queda sin pliegues y por debajo de la marca máxima de carga.



- Compruebe que las guías laterales del papel toquen los lados del papel.
 - Evite empujar el papel hasta demasiado lejos; de lo contrario, se levantaría el papel en la parte posterior de la bandeja, causando problemas de alimentación de papel.
- 6** Ponga la cubierta de la bandeja como estaba y empuje la bandeja firmemente hacia el interior del Equipo.

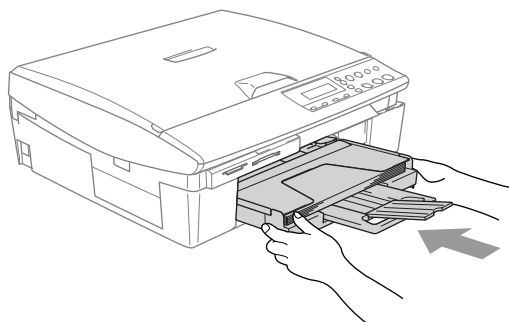

Para cargar sobres

- Utilice papel de entre 75 y 95 g/m².
- Se necesitan los ajustes de margen para aplicar algunos sobres. Asegúrese de efectuar una prueba de impresión primero.
- ⊘ Para evitar posible daño al mecanismo de alimentación, no utilice los tipos de sobres descritos a continuación.

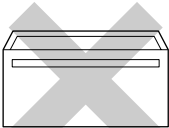
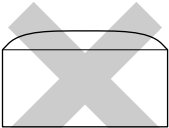
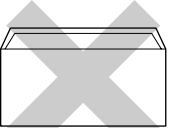
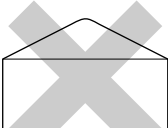
NO UTILICE SOBRES:			
<ul style="list-style-type: none">■ de estructura abombada■ con letras o grabados en relieve■ con grapas■ que no estén correctamente plegados■ preimpresos en el interior			
■ Pegamento	■ Solapa redondeada	■ Doble solapa	■ Solapa triangular
			

Cómo cargar sobres

1 Antes de cargarlos, aplaste las esquinas y costados de los sobres para alisarlos lo máximo posible.

 Si los sobres son de 'doble cara', coloque en la bandeja un sobre cada vez.

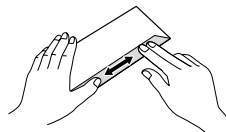
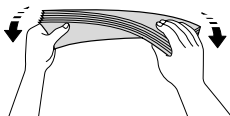
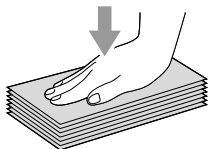

- 2** Introduzca los sobres en la bandeja para el papel con el espacio para la dirección encarado hacia abajo, primero el borde de la parte superior. Deslice la guía del papel para ajustarla al ancho de los sobres.

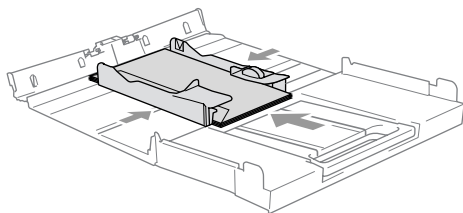

Si se presentan problemas al imprimir sobres, trate de seguir las sugerencias descritas a continuación:

- 1** Abra la solapa del sobre.
- 2** Asegúrese de que la solapa abierta esté al lado del sobre o al borde trasero del sobre durante la impresión.
- 3** Ajuste el tamaño y margen para su aplicación.

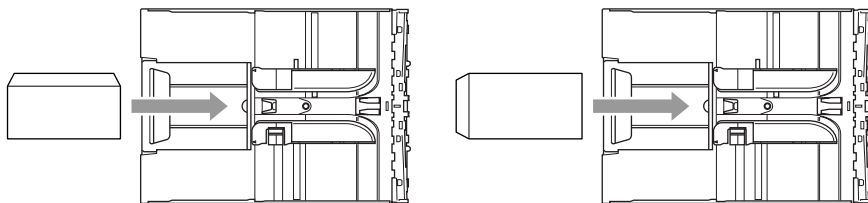

Para efectuar la carga de tarjetas postales

- 1** Eleve el inmovilizador del papel e introduzca las tarjetas postales en la bandeja de papel. Deslice la guía lateral del papel para ajustarla a la anchura de las tarjetas postales.

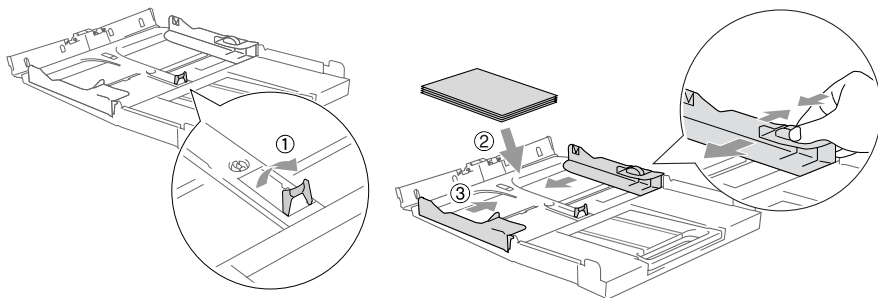

2 Para hacer copias

Uso del Equipo como copiadora

El equipo puede ser utilizado como copiadora, pudiendo hacer hasta 99 copias consecutivas.

Cómo hacer una sola copia

- 1 Cargue el documento.
 - 2 Pulse **Inicio negro** o **Inicio color**.
-  Para detener la copia, pulse **Detener/Salir**.



Para hacer varias copias

- 1 Cargue el documento.
- 2 Pulse **Número copias** repetidamente hasta que el número deseado de copias (hasta un máximo de 99).

—O BIEN—

Pulse  para incrementar el número de copias.

Pulse  para reducir el número de copias.

 El número de copias también puede incrementarse/reducirse manteniendo presionado  o .

- 3 Pulse **Inicio negro** o **Inicio color**.

 Para clasificar las copias, pulse la tecla Opciones de copia (Sólo DCP-120C y DCP-340CW). (Consulte *Para cambiar las configuraciones de copia temporal* en la página 2-6).

Detener la copia

Para detener la copia, pulse **Detener/Salir**.

Uso de los botones Copiadora

Si desea cambiar temporalmente la configuración sólo para la copia siguiente, utilice los botones de Copia temporal. Se pueden utilizar diferentes combinaciones.

Botones de Copia temporal



Las opciones así configuradas son temporales; el Equipo volverá a la configuración predeterminada 60 segundos después de terminar de copiar.



Puede guardar las configuraciones para copiar que utilice más frecuentemente definiéndolas como predeterminadas. (Consulte *Cambio de la configuración predeterminada de las copias* en la página 2-12.)

Para incrementar la velocidad de copia o la calidad

Podrá seleccionar la calidad de la copia. La configuración predeterminada es **Normal**.

Pulse Calidad Calidad 	Normal	Modo recomendado para copias de impresión normales. Copia de buena calidad, a una velocidad adecuada.
	Rápida	Velocidad de copia rápida y consumo mínimo de tinta. Utilice la opción RÁPIDA para ahorrar tiempo (documentos para corrección de pruebas, documentos voluminosos o numerosas copias).
	Alta	Utilice este modo para copiar imágenes de gran nitidez, como por ejemplo fotografías. ALTA utiliza la máxima resolución a la mínima velocidad.

- 1** Cargue el documento.
- 2** Pulse **Calidad** repetidamente para elegir la calidad de copia (Rápida, Normal o Alta).
- 3** Pulse **Inicio negro** o **Inicio color**.

—O BIEN—



Pulse otro botón de copia temporal para configurar más opciones.

Para ampliar o reducir la imagen copiada

Puede seleccionarse cualquiera de los siguientes porcentajes de ampliación o de reducción.

Pers. (25-400%) le permite introducir un porcentaje del 25% al 400%.



Pulse Ampliar/Reducir 	Pers. (25-400%)
	200%
	198% 10x15cm→A4
	186% 10x15cm→LTR
	142% A5→A4
	104% EXE→LTR
	100%
	97% LTR→A4
	93% A4→LTR
	83%
	78%
	69% A4→A5
	50%

- 1 Cargue el documento.
- 2 Pulse **Ampliar/Reducir**.
- 3 Pulse  o  para seleccionar el porcentaje de ampliación o de reducción de su preferencia.

Pulse **Fijar**.

—O BIEN—

Puede seleccionar *Pers.* (25-400%) y pulsar **Fijar**.

Pulse  o  para introducir el porcentaje de ampliación o reducción de 25% a 400%.

Pulse **Fijar**.



El número de copias también puede incrementarse/reducirse manteniendo presionado  o .

- 4 Pulse **Inicio negro** o **Inicio color**.

—O BIEN—



Pulse otros botones de copia temporal para configurar más opciones.



Opciones de copia especial (2 en 1 (P), 2 en 1 (L), 4 en 1 (P), 4 en 1 (L) o Póster) no están disponibles con **Ampliar/Reducir**.

Para cambiar las configuraciones de copia temporal

Utilice el botón **Opciones** para configurar los siguientes ajustes de copia temporal sólo para la siguiente copia.

Pulse Opciones 	Selecciones de menú  Seleccionar y Ajustar	Opciones  Seleccionar y Ajustar	Configuración predeterminada	Página
	Tipo de papel	Normal/ Inyección tinta/ Satinado/ Transparencia	Normal	2-7
	Tamaño papel	Carta/ Legal/ A4/ A5/ 10 (An) x15 (Al) cm	A4	2-7
	Brillo	- □□■□□ +	- □□■□□ +	2-8
	Apilar/Ordenar (Sólo DCP-120C y DCP-340CW)	Apilar/Ordenar	Apilar	2-8
	Formato Pág.	Normal (1 en 1)/ 2 en 1 (Vert)/ 2 en 1 (Hori)/ 4 en 1 (Vert)/ 4 en 1 (Hori)/ Póster (3 x 3)	Normal (1 en 1)	2-9

Después de haber elegido los ajustes presionando **Fijar**, la LCD indica Ajuste Temporal y después vuelve a las Selecciones de menú.







Pulse **Inicio negro** o **Inicio color** si ha terminado de elegir la configuración.

—O BIEN—

Pulse  o  para elegir más configuraciones.

Ajuste del tipo de papel

Si va a hacer una copia en papel que no sea papel normal, elija el tipo de soporte (papel) que esté utilizando para obtener la mejor calidad posible.







- 1 Cargue el documento.
- 2 Pulse **Opciones** y  o  para seleccionar Tipo de papel.
Pulse **Fijar**.
- 3 Pulse  o  para seleccionar el tipo de papel que esté utilizando (Normal, Inyección tinta, Satinado o Transparencia).
Pulse **Fijar**.
- 4 Pulse **Inicio negro** o **Inicio color**.
—O BIEN—
Pulse  o  para más ajustes.

Ajuste del tamaño del papel

Para hacer copias en papel que no sea A4, se necesita cambiar la configuración del tamaño del papel.



Sólo podrá realizar copias sobre papel Carta, Oficio, A4, A5 y de tarjeta fotográfica (10 (Ancho) X 15 (Alto) cm).

- 1 Cargue el documento.
- 2 Pulse **Opciones** y  o  para seleccionar Tamaño papel.
Pulse **Fijar**.
- 3 Pulse  o  para seleccionar el tamaño del papel que esté utilizando (Carta, Legal, A4, A5 o bien 10 (An) x15 (Al) cm).
Pulse **Fijar**.
- 4 Pulse **Inicio negro** o **Inicio color**.
—O BIEN—
Pulse  o  para realizar más ajustes.

Ajuste del brillo

Se puede ajustar el brillo de la copia para hacerla más clara o más oscura.

1 Cargue el documento.

2 Pulse **Opciones** y  o  para seleccionar **Brillo**.

Pulse **Fijar**.



3 Pulse  para hacer una copia más clara.



—O BIEN—

Pulse  para hacer una copia más oscura.

Pulse **Fijar**.

4 Pulse **Inicio negro** o **Inicio color**.

—O BIEN—

Pulse  o  para realizar más ajustes.

Clasificación de las copias utilizando la unidad ADF (Sólo DCP-120C y DCP-340CW)

Podrá clasificar varias copias. Las páginas se apilarán en orden (321, 321, 321), y así sucesivamente.

1 Cargue el documento.

2 Pulse **Opciones de Copia** y  o  para seleccionar **Apilar/Ordenar**.

Pulse **Fijar**.

3 Pulse  o bien  para seleccionar **Ordenar**.

Pulse **Fijar**.

4 Pulse **Inicio negro** o **Inicio color**.

Para hacer un número determinado de copias en 1 copia o en un póster (Formato de página)

Se puede reducir el número de páginas para las copias utilizando el uso de la opción N. Esto le permite copiar dos o cuatro páginas en una hoja, lo cual le permitirá economizar papel. También es posible crear un póster. Cuando utilice la opción Póster el Equipo divide el documento en varias secciones, después amplía estas secciones de manera que las puede ensamblar para crear un póster. Si quiere crear un póster, use el cristal de escáner.





- Asegúrese de que el tamaño del papel está seleccionado en A4 o Carta.
- También se puede utilizar la opción copia N en 1, pero sólo para tamaño copia del 100%.
- (P) significa Retrato (vertical) y (L) significa Paisaje (horizontal).
- ADF no se encuentra disponible para DCP-115C y DCP-315CN.

- 1 Cargue el documento.
- 2 Pulse **Opciones** y o para seleccionar Formato Pág.. Pulse **Fijar**.
- 3 Pulse o para seleccionar 2 en 1 (Vert), 2 en 1 (Hori), 4 en 1 (Vert), 4 en 1 (Hori) o Póster (3x3). Pulse **Fijar**.
- 4 Pulse **Inicio negro** para escanear el documento. Asimismo, puede pulsar **Inicio color** si utiliza el formato Póster o si está utilizando un equipo DCP-315CN o DCP-340CW.
- 5 Si está creando un póster o colocando el documento en el ADF, el equipo escanea la página e inicia la impresión.

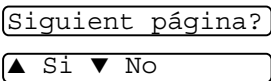
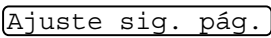
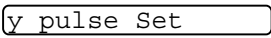
Si está utilizando el cristal de escáner:

- 6 Cuando el equipo haya escaneado la página, en la pantalla LCD aparece el mensaje:

Pulse para escanear la siguiente página.
- 7 Coloque el siguiente documento sobre el cristal de escaneo.

Pulse **Fijar**.

- 8 Repita los Pasos 6 y 7 para cada página del diseño.
- 9 Cuando se hayan escaneado todas las páginas del documento, pulse para finalizar.

 Si **Satinado** se ha seleccionado en el ajuste del tipo de papel la opción **N en 1 copia**, el Equipo imprimirá las imágenes como si se hubiese seleccionado **Papel normal**.

 ■ Si está creando un número múltiple de copias en color, la opción **N en 1 copia** no se puede utilizar para **DCP-315CN** y **DCP-340CW**.

■ Las copias en color de **N en 1** no están disponibles para **DCP-115C** y **DCP-120C**.

■ Para las copias de póster, no podrá realizar más de una copia.

Coloque la cara de cada página hacia abajo en la dirección y secuencia que se muestra a continuación.

4 en 1 (P)



2 en 1 (L)

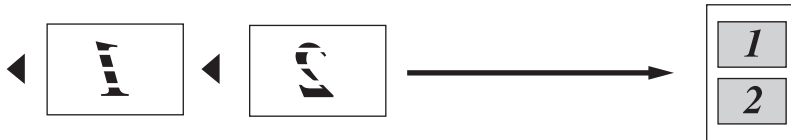

4 en 1 (P)



4 en 1 (L)



Póster (3 x 3)

Si lo desea, puede hacer una copia de una fotografía en tamaño póster.

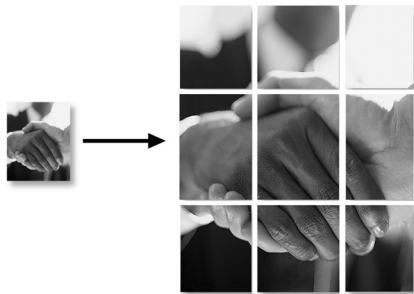







Para las copias de póster, no podrá realizar más de una copia.

Cambio de la configuración predeterminada de las copias

Puede guardar las configuraciones para copiar que utilice más frecuentemente definiéndolas como predeterminadas. Estas opciones permanecerán hasta la siguiente vez que las modifique.

Ajuste del tipo de papel

Para obtener una calidad de impresión óptima, configure el Equipo para el tipo de papel que esté utilizando.







- 1** Pulse **Menú**.
- 2** Pulse  o  para seleccionar 1.Copia.
Pulse **Fijar**.
- 3** Pulse  o  para seleccionar 1.Tipo de papel.
Pulse **Fijar**.
- 4** Pulse  o  para seleccionar Normal, Inyc Tinta, Satinado o Transp.
Pulse **Fijar**.
- 5** Pulse **Detener/Salir**.









El papel sale con la cara impresa boca arriba a la bandeja de papel del equipo, situada en la parte delantera. Si se están imprimiendo transparencias o papel satinado, retire cada hoja inmediatamente para evitar que la tinta se corra o que se produzcan atascos del papel.

Ajuste del tamaño del papel







Puede utilizar hasta cinco tamaños de papel para imprimir copias: Carta, Oficio, A4, A5 y 10x15 cm. Si cambia el tipo del papel en el Equipo, deberá cambiar también la configuración de Tamaño de papel, de modo que el Equipo pueda ajustar la copia reducida al tamaño de la página.

- 1** Pulse **Menú**.
- 2** Pulse  o  para seleccionar 1. Copia.
Pulse **Fijar**.
- 3** Pulse  o  para seleccionar 2. Tamaño papel.
Pulse **Fijar**.
- 4** Pulse  o  para seleccionar Carta, Legal, A4, A5 o 10x15cm.
Pulse **Fijar**.
- 5** Pulse **Detener/Salir**.

Para incrementar la velocidad de copia o la calidad







- 1** Pulse **Menú**.
- 2** Pulse  o  para seleccionar 1. Copia.
Pulse **Fijar**.
- 3** Pulse  o  para seleccionar 3. Calidad.
Pulse **Fijar**.
- 4** Pulse  o  para seleccionar Normal, Alta o Rápida.
Pulse **Fijar**.
- 5** Pulse **Detener/Salir**.

Ajuste del brillo

- 1 Pulse **Menú**.
- 2 Pulse  o  para seleccionar 1.Copia.
Pulse **Fijar**.
- 3 Pulse  o  para seleccionar 4.Brillo.
Pulse **Fijar**.
- 4 Pulse  para hacer una copia más clara.
—O BIEN—
Pulse  para hacer una copia más oscura.
Pulse **Fijar**.
- 5 Pulse **Detener/Salir**.









Ajuste del contraste

Se puede modificar el contraste para que la imagen tenga un aspecto más nítido y vívido.

- 1 Pulse **Menú**.
- 2 Pulse  o  para seleccionar 1.Copia.
Pulse **Fijar**.
- 3 Pulse  o  para seleccionar 5.Contraste.
Pulse **Fijar**.
- 4 Pulse  para aumentar el contraste.
—O BIEN—
Pulse  para reducir el contraste.
Pulse **Fijar**.
- 5 Pulse **Detener/Salir**.

Ajuste saturación del color

La saturación del color sólo se puede modificar con la configuración predeterminada.

- 1** Pulse **Menú**.
- 2** Pulse  o  para seleccionar 1.Copia.
Pulse **Fijar**.
- 3** Pulse  o  para seleccionar 6.Ajuste color.
Pulse **Fijar**.
- 4** Pulse  o  para seleccionar Rojo, Verde o Azul.
Pulse **Fijar**.
- 5** Pulse  para aumentar la saturación de color.
—O BIEN—
Pulse  para reducir la saturación de color.
Pulse **Fijar**.
- 6** Vuelva al paso 4 para seleccionar el siguiente color.
—O BIEN—
Pulse **Detener/Salir**.

Limitaciones legales

Las reproducciones en color de determinados documentos son ilegales y pueden conllevar responsabilidades penales o civiles. La presente lista pretende ser una guía más que una relación exhaustiva de los documentos cuya reproducción está prohibida. En caso de duda, sugerimos que consulte a las autoridades relevantes sobre el documento en particular.

Los siguientes son ejemplos de documentos cuya copia está prohibida:

- Dinero
- Bonos, obligaciones, letras u otros certificados de deuda
- Certificados de depósito
- Documentación de servicio o de reclutamiento de las fuerzas armadas
- Pasaportes
- Sellos de correos (cancelados o sin cancelar)
- Documentación de inmigración
- Documentación de servicios de bienestar social
- Cheques o giros impresos por organismos oficiales
- Documentos, chapas o insignias de identificación
- Licencias y certificados de propiedad de vehículos a motor

Está prohibido copiar obras protegidas por derechos de propiedad intelectual. Está autorizada la copia de partes de dichas obras para 'uso justificado'. Las copias múltiples se consideran uso injustificado.

Las obras de arte se consideran equivalentes a obras protegidas por derechos de propiedad intelectual.

3 Guía de PhotoCapture Center™

Introducción

Aunque el equipo no esté conectado al ordenador, puede imprimir las fotografías directamente desde el soporte de cámara digital. El equipo Brother Equipo incluye cinco unidades de soporte (ranuras) para utilizar con soportes de cámaras digitales de uso difundido: CompactFlash®, SmartMedia®, Memory Stick®, Memory Stick Pro™, SecureDigital™ (SD Card), MultiMediaCard™ y xD-Picture Card™.



CompactFlash®
(Sólo tipo I)



SmartMedia®



Memory Stick®
Memory Stick Pro™



SecureDigital™
MultiMediaCard™



xD-Picture Card™

La función PhotoCapture Center™ permite imprimir fotografías digitales de alta resolución y calidad fotográfica desde una cámara digital.



- miniSD™ puede usarse con el adaptador miniSD™.
- El Memory Stick Duo™ puede ser utilizado con el adaptador Memory Stick Duo™.
- Memory Stick Pro Duo™ puede utilizarse con el adaptador Memory Stick Pro Duo™.
- Los adaptadores no están incluidos con el Equipo. Póngase en contacto con otro distribuidor para adquirir los adaptadores.

Requisitos de PhotoCapture Center™

El equipo se ha diseñado para que sea compatible con archivos de imagen de cámaras digitales modernas y tarjetas de soporte; no obstante, es aconsejable leer los puntos que se exponen a continuación para evitar errores:

- El archivo DPOF de la tarjeta de soporte debe tener un formato válido. (Consulte *Impresión de archivos DPOF* en la página 3-8.)
- La extensión de los archivos de imagen debe ser .JPG (cualquier otra extensión, como por ejemplo .JPEG, .TIF, .GIF, etc., no será reconocida).
- La impresión mediante el Photocapture Center™ se debe realizar independientemente de las operaciones del Photocapture Center™ que utilicen el PC (El funcionamiento simultáneo no es posible).
- IBM Microdrive™ es incompatible con el Equipo.
- El Equipo puede leer hasta 999 archivos guardados en una tarjeta de soporte.
- Utilice sólo tarjetas de soporte inteligentes con una tensión de 3,3 voltios.
- CompactFlash® Tipo II no es compatible con este equipo.
- xD-Picture Card.

Compatibilidad con el tipo M (gran capacidad).



Al imprimir el ÍNDICE o una IMAGEN, PhotoCapture Center™ imprimirá todas las imágenes válidas, aunque una o más de las mismas estén dañadas. Es posible que pueda imprimirse una parte de la imagen dañada.



El Equipo ha sido diseñado para leer tarjetas de soporte que hayan sido formateadas con una cámara digital.

Cuando la cámara digital formatea una tarjeta de soporte, ésta crea una carpeta especial en la que se copian los datos de la imagen. Si necesita modificar los datos de la imagen almacenados en una tarjeta de soporte con su ordenador, le recomendamos que no modifique la estructura de la carpeta creada por la cámara digital. Cuando guarde archivos de imágenes nuevas o modificadas en la tarjeta de soporte, también le recomendamos que use la misma carpeta que usa la cámara digital. Si los datos no han sido guardados en la misma carpeta, el equipo puede que no pueda leer el archivo o que no pueda imprimir la imagen.

Primeros pasos

Introduzca firmemente la tarjeta en la ranura correspondiente.

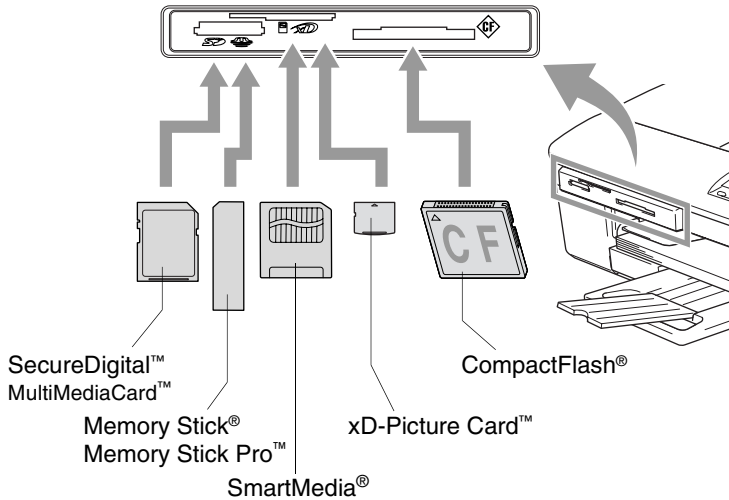

PhotoCapture Botones de indicación:

- Si la luz **PhotoCapture** está encendida, indica que la tarjeta de soporte ha sido insertada correctamente.
- **PhotoCapture** Si la luz está apagada, indica que la tarjeta de soporte no ha sido insertada correctamente.
- **PhotoCapture** Si la luz PARPADEA, indica que se está leyendo o escribiendo en la tarjeta de soporte.

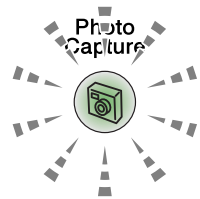

- ! NO desenchufe el cable de alimentación ni extraiga la tarjeta soporte de la ranura de su unidad mientras el Equipo esté leyendo o escribiendo la tarjeta (es decir, cuando el botón **PhotoCapture** esté parpadeando). **De lo contrario, los datos pueden perderse o la tarjeta dañarse.**

El Equipo puede leer sólo una tarjeta soporte al mismo tiempo, por este motivo no inserte más de una tarjeta.

Los pasos abajo descritos describen brevemente la opción Impresión directa. Consulte las páginas restantes de este capítulo para obtener mayor información.

- 1 Inserte firmemente la tarjeta de soporte en la unidad correspondiente (ranura).

Una vez insertada la tarjeta de soporte en la ranura correspondiente, en la pantalla LCD aparecerá el mensaje:

C.Flash activa

Pulse PhotoCap...





El mensaje Tarjeta de soporte activa se mostrará durante 60 segundos y luego desaparecerá. Incluso en este caso, podrá entrar al Modo PhotoCapture pulsando **PhotoCapture**.



- 2 Pulse  (**PhotoCapture**).

Si la cámara digital puede efectuar impresión DPOF, consulte *Impresión de archivos DPOF* en la página 3-8.

- 3 Imprima el índice, esto mostrará una colección de imágenes miniatura representando a las fotografías almacenadas en la tarjeta soporte. El Equipo numerará cada imagen miniatura con un número.

Pulse  o  para seleccionar *Imprimir índice* y, a continuación, pulse **Fijar**.

Pulse **Inicio color** para iniciar la impresión de la hoja de índice. (Consulte *Impresión del Índice (Miniaturas)* en la página 3-5.)

- 4 Para imprimir las imágenes, pulse  o  para seleccionar *Imprimir imagen* y, a continuación, pulse **Fijar**.

Introduzca el número de imagen y pulse **Fijar**.

Pulse **Inicio color** para iniciar la impresión.

(Consulte *Impresión de imágenes* en la página 3-6.)



Se puede cambiar los ajustes hechos en la configuración para la impresión de imágenes, tales como las opciones para el tipo de papel, el tamaño del papel, y el número de copias. (Consulte *Impresión de imágenes* en la página 3-6.)

Impresión del Índice (Miniaturas)

El Photocapture Center™ asigna números a las imágenes (por ejemplo No. 1, No. 2, No. 3, etc.).



→ No. 1
DEI.JPG

01.01.2003
100KB



No reconoce ningún otro número ni nombre de archivo que la cámara digital o el ordenador pueda utilizar para identificar las imágenes. Se puede imprimir una página de miniaturas (la página Índice, con 6 ó 5 imágenes por línea). De este modo podrá ver todas las imágenes contenidas en la tarjeta de soporte.

1 Asegúrese de haber insertado la tarjeta de soporte.
Pulse  (**PhotoCapture**). (Consulte le página 3-3.)

2 Pulse  o  para seleccionar
Imprimir índice.

Imprimir índice↕

Pulse **Fijar**.

3 Pulse  o  para seleccionar
6 Imágen./Línea o
5 Imágen./Línea.

6 Imágen./Línea↕

Pulse **Fijar**.

Índice



5 Imágen./Línea

Índice

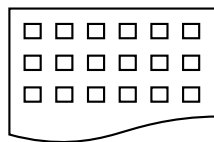

6 Imágen./Línea

4 Pulse **Inicio color** para iniciar la impresión.



El tiempo de impresión para 5 imágenes por línea será más lento que el necesario para 6 imágenes por línea, aunque la calidad es mejor. Para imprimir una imagen, consulte *Impresión de imágenes* en la página 3-6.

Impresión de imágenes

Antes de imprimir una imagen individual, tiene que saber cuál es el número de la misma.

1 Imprima primero el Índice.
(Consulte *Impresión del Índice (Miniaturas)* en la página 3-5.)

2 Asegúrese de haber insertado la tarjeta de soporte.

Pulse  (**PhotoCapture**). (Consulte le página 3-3.)

3 Pulse  o  para seleccionar
Imprimir imagen.

Imprimir imagen ↕

Pulse **Fijar**.



Si su tarjeta de soporte contiene información DPOF, la pantalla LCD muestra `Impres DPOF: Si`, vaya a *Impresión de archivos DPOF* en la página 3-8.

4 Pulse  repetidamente para
especificar el número de imagen de
la página Índice (Miniaturas) que desea imprimir.

No. : 1, 3, 6

Pulse **Fijar**.

Repita este paso hasta que haya introducido todos los números de imágenes que quiera imprimir.



■ Pulse  para disminuir el número de la imagen.

■ Se pueden seleccionar todos los números de una vez mediante el **Opciones** tecla para guión.



(Por ejemplo, Seleccionar **1**, **Opciones**, **5** para imprimir imágenes del No.1 al No.5).

5 Después de que haya seleccionado todos los números de las imágenes, pulse **Fijar** otra vez, y vaya al Paso 6.

—**O BIEN**—

Para imprimir sin cambiar la configuración, pulse **Inicio color**.

Tamaño y tipo del papel

- 6** Pulse  o  para seleccionar el tipo de papel que esté utilizando, (Carta Satinada, 10x15cm Brillo, 13x18cm Brillo, A4 Brillo, Carta Normal, A4 Normal, Carta Inkjet, A4 Tinta o 10x15cm Tinta).

Pulse **Fijar**.



Si ha seleccionado A4 o Carta, vaya al paso 7.

Si ha seleccionado otro tamaño, vaya directamente al paso 8.

—**O BIEN**—

Para imprimir sin cambiar la configuración, pulse **Inicio color**.

Tamaño de impresión





- 7** Si ha seleccionado A4 o Carta, pulse  o  para seleccionar el tamaño de impresión (10x8cm, 13x9cm, 15x10cm, 18x13cm, 20x15cm o Tamaño Máximo).

Pulse **Fijar** y continúe a partir del Paso 8.

—**O BIEN**—

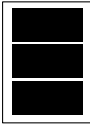
Para imprimir sin cambiar la configuración, pulse **Inicio color**.

Posición imprimida para A4

1 10x8cm	2 13x9cm	3 15x10cm	4 18x13cm	5 20x15cm	6 Tamaño Máximo
					

Número de copias

- 8** Pulse  para elegir el número de copias que desee.

Pulse **Fijar**.



Pulse  para reducir el número de copias.

- 9** Pulse **Inicio color** para imprimir.



La configuración temporal se guardan hasta que extraiga la tarjeta de soporte de la unidad (ranura), imprima imágenes o pulse **Detener/Salir**.

Impresión de archivos DPOF

DPOF son las siglas, en inglés, de Digital Print Order Format.

Se trata de una norma creada por los principales fabricantes de cámaras digitales (Canon Inc, Eastman Kodak Company, Fuji Photo Film Co. Ltd., Matsushita Electric Industrial Co., Ltd. y Sony Corporation) para facilitar la impresión de imágenes procedentes de una cámara digital.

Si su cámara digital admite la impresión de archivos en formato DPOF, podrá seleccionar en el visor de la cámara digital las imágenes y el número de copias que quiera imprimir.



Insertando la tarjeta de memoria (CompactFlash[®], SmartMedia[®], Memory Stick[®], Memory Stick Pro[™], SecureDigital[™], MultiMediaCard[™] y xD-Picture Card[™]) con información DPOF en el Equipo, podrá imprimir fácilmente la imagen seleccionada.

- 1 Inserte la tarjeta de soporte en la C.Flash activa.





El mensaje Tarjeta de soporte activa se mostrará durante 60 segundos y luego desaparecerá. Incluso en este caso, podrá entrar al Modo PhotoCapture pulsando **PhotoCapture**.



- 2 Pulse  (**PhotoCapture**).

- 3 Pulse  o  para seleccionar Imprimir imagen.
Pulse **Fijar**.



- 4 Si en la tarjeta hay algún archivo DPOF, la pantalla LCD indicará: Impres DPOF:Si

- 5 Pulse  o  para seleccionar Impres DPOF:Si.

Pulse **Fijar**.

- 6 Pulse  o  para seleccionar Carta Satinado, 10x15cm Brillo, 13x18cm Brillo, A4 Brillo, Carta Normal, A4 Normal, Carta Inkjet, A4 Tinta o 10x15cm Tinta.

Pulse **Fijar**.

Si ha seleccionado Carta o A4, pulse  o  para seleccionar el tamaño de impresión (10x8cm, 13x9cm, 15x10cm, 18x13cm, 20x15cm o Tamaño Máximo).







Pulse **Fijar**.

- 7 Pulse **Inicio color** para imprimir.









Cambio de la configuración predeterminada

Se pueden guardar los ajustes de la configuración de PhotoCapture Center™ que utilice con más frecuencia seleccionándolos como predeterminados. Estas opciones permanecerán tal como están hasta la siguiente vez que las modifique.







Para incrementar la velocidad de copia o la calidad

- 1 Pulse **Menú**.
- 2 Pulse  o  para seleccionar 2.PhotoCapture.
Pulse **Fijar**.
- 3 Pulse  o  para seleccionar 1.Calidad impre..
Pulse **Fijar**.
- 4 Pulse  o  para seleccionar Normal o Foto.
Pulse **Fijar**.
- 5 Pulse **Detener/Salir**.

Ajuste del tamaño del papel







- 1 Pulse **Menú**.
- 2 Pulse  o  para seleccionar 2.PhotoCapture.
Pulse **Fijar**.
- 3 Pulse  o  para seleccionar 2.Papel y tamaño.
- 4 Pulse **Fijar**. Pulse  o  para seleccionar Carta Satinado, 10x15cm Brillo, 13x18cm Brillo, A4 Brillo, Carta Normal, A4 Normal, Carta Inkjet, A4 Tinta o bien 10x15cm Tinta.
Pulse **Fijar**.
- 5 Si ha seleccionado A4 o Carta, pulse  o  para seleccionar el tamaño de la impresión (10x8cm, 13x9cm, 15x10cm, 18x13cm, 20x15cm o bien Tamaño Máximo).
Pulse **Fijar**.
- 6 Pulse **Detener/Salir**.

Ajuste del brillo

- 1 Pulse **Menú**.
- 2 Pulse  o  para seleccionar 2 .PhotoCapture.
Pulse **Fijar**.
- 3 Pulse  o  para seleccionar 3 .Brillo.
Pulse **Fijar**.
- 4 Pulse  para obtener una impresión más clara.
—O BIEN—
Pulse  para hacer una impresión más oscura.
Pulse **Fijar**.
- 5 Pulse **Detener/Salir**.







Ajuste del contraste

Es posible seleccionar el nivel de contraste. Cuanto mayor el contraste, mayor será la nitidez y vivacidad de la imagen.

- 1 Pulse **Menú**.
- 2 Pulse  o  para seleccionar 2 .PhotoCapture.
Pulse **Fijar**.
- 3 Pulse  o  para seleccionar 4 .Contraste.
Pulse **Fijar**.
- 4 Pulse  para aumentar el contraste.
—O BIEN—
Pulse  para disminuir el contraste.
Pulse **Fijar**.
- 5 Pulse **Detener/Salir**.

Mejora del color

Esta función se puede activar para imprimir imágenes más vivaces. El tiempo de impresión será inferior.





- 1 Pulse **Menú**.
- 2 Pulse  o  para seleccionar 2.PhotoCapture.
Pulse **Fijar**.
- 3 Pulse  o  para seleccionar 5.Mejora color.
Pulse **Fijar**.
- 4 Pulse  o  para seleccionar Si.
Pulse **Fijar**.

—O BIEN—

Seleccione **No** y pulse **Fijar**, después vaya al paso 7.



Si ha seleccionado la opción **Si**, podrá personalizar el balance de blanco, la nitidez o la densidad del color.

- 5 Pulse  o  para seleccionar 1.Nivel blanco, 2.Definición o 3.Densidad color.
Pulse **Fijar**.
- 6 Pulse  o  para ajustar el nivel de la configuración.
Pulse **Fijar**.
- 7 Pulse **Detener/Salir**.

■ Nivel de blanco

Esta configuración ajusta el matiz de las áreas blancas de una imagen.

La luz, los ajustes de la cámara y otros factores podrán influir en la apariencia del blanco. Las partes blancas pueden a veces aparecer ligeramente rosadas, amarillentas o con sombras de otro color. Este ajuste permite corregir dichos efectos y recuperar el blanco original de la imagen.

■ Definición

Esta opción permite retocar los detalles de una imagen. Es similar al ajuste de enfoque fino de una cámara. Si la imagen no está enfocada correctamente y no pueden verse los detalles de la misma, ajuste la nitidez.

■ Densidad del color

Esta opción permite ajustar la densidad cromática total de la imagen. La densidad de color de una imagen puede incrementarse o disminuirse para retocar fotos descoloridas.

Para recortar

Si una fotografía tiene un largo o ancho excesivo para el espacio disponible en la disposición seleccionada, parte de la imagen se recortará automáticamente.

La configuración predeterminada es **Si**. Si desea imprimir toda la imagen, cambie esta configuración a **No**.

- 1 Pulse **Menú**.
- 2 Pulse **▲** o **▼** para seleccionar 2 .PhotoCapture.
Pulse **Fijar**.
- 3 Pulse **▲** o **▼** para seleccionar 6 .Recortar.
Pulse **Fijar**.
- 4 Pulse **▲** o **▼** para seleccionar **No** (o **Si**).
Pulse **Fijar**.
- 5 Pulse **Detener/Salir**.

Recortar:Si

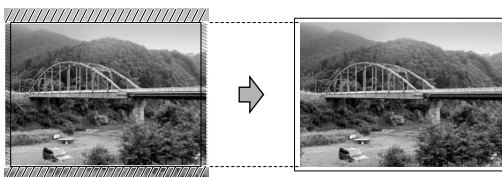



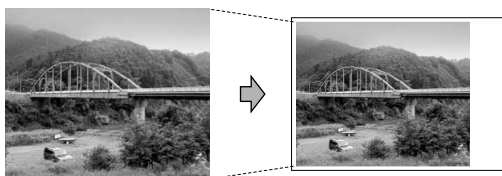



Recortar:No



Sin bordes

Esta opción amplía la zona imprimible para ajustarla a los extremos del papel. El tiempo de impresión será ligeramente inferior.

- 1 Pulse **Menú**.
- 2 Pulse  o  para seleccionar 2. PhotoCapture.
Pulse **Fijar**.
- 3 Pulse  o  para seleccionar 7. Sin bordes.
Pulse **Fijar**.
- 4 Pulse  o  para seleccionar Off (o On).
Pulse **Fijar**.
- 5 Pulse **Detener/Salir**.

Escanear a Tarjeta

Puede escanear en blanco y negro, así como documentos en color en un soporte tarjeta. Los documentos en blanco y negro se almacenarán en un formato PDF (*.PDF) o formato TIFF (*.TIFF). Los documentos en color pueden ser guardados en formatos de archivo PDF (*.PDF) o formato JPEG (*.JPG). La configuración predeterminada es Color 150 ppp, y el formato de archivo predeterminado es PDF. De manera predeterminada, los archivos llevarán como nombre la fecha actual. Por ejemplo, a la quinta imagen escaneada el 1 de julio de 2005 se le asignaría el nombre 01070505.PDF. Puede cambiar el color y la calidad según sus preferencias.

Calidad	Formato de archivo seleccionable	Formato de archivo predeterminado
ByN 200x100 ppp	TIFF / PDF	TIFF
ByN 200 ppp	TIFF / PDF	TIFF
Color 150 ppp	JPEG / PDF	PDF
Color 300 ppp	JPEG / PDF	PDF
Color 600 ppp	JPEG / PDF	PDF











Podrá seleccionar el formato de archivo predeterminado para archivos en Blanco y negro o en color. (Consulte *Cambio del formato predeterminado de archivos en blanco y negro* en la página 3-15 y *Cambio del formato predeterminado del archivo de color* en la página 3-15.)









- 1 Introduzca una tarjeta SmartMedia[®], CompactFlash[®], Memory Stick[®], Memory Stick Pro[™], SecureDigital[™], MultiMediaCard[™] o xD-Picture Card[™] en el equipo.

-  No extraiga la tarjeta de soporte mientras **PhotoCapture** esté parpadeando, ya que de lo contrario podría dañarse.
- 2** Cargue el documento.
- 3** Pulse  (**Escáner**).
- 4** Pulse  o  para seleccionar **Escanea a mem..**
Para cambiar la calidad, pulse **Fijar (Set)** y continúe a partir del Paso 5.
—**O BIEN**—
Pulse **Inicio negro** o **Inicio color** para iniciar el escaneado sin cambiar ninguna configuración.
- 5** Pulse  o  para seleccionar la opción de calidad de su preferencia.
Para cambiar el tipo de archivo, pulse **Fijar (Set)** y continúe a partir del Paso 6.
—**O BIEN**—
Para iniciar el escaneado, pulse **Inicio negro** o **Inicio color**.
- 6** Pulse  o  para seleccionar el tipo de archivo de su preferencia.
Pulse **Inicio negro** o **Inicio color** para iniciar el escaneado.









Cambio de la calidad predeterminada

- 1** Pulse **Menú**.
- 2** Pulse  o  para seleccionar **2.PhotoCapture**.
Pulse **Fijar**.
- 3** Pulse  o  para seleccionar **8.Escanea a mem.**
Pulse **Fijar**.
- 4** Pulse  o  para seleccionar **1.Calidad**.
Pulse **Fijar**.
- 5** Pulse  o  para seleccionar **ByN 200x100 ppp, ByN 200 ppp, Color 150 ppp, Color 300 ppp** o **Color 600 ppp**.
Pulse **Fijar**.
- 6** Pulse **Detener/Salir**.

Cambio del formato predeterminado de archivos en blanco y negro

- 1** Pulse **Menú**.
- 2** Pulse  o  para seleccionar 2.PhotoCapture.
Pulse **Fijar**.
- 3** Pulse  o  para seleccionar 8.Escanea a mem.
Pulse **Fijar**.
- 4** Pulse  o  para seleccionar 2.Fichero negro.
Pulse **Fijar**.
- 5** Pulse  o  para seleccionar TIFF o PDF.
Pulse **Fijar**.
- 6** Pulse **Detener/Salir**.

Cambio del formato predeterminado del archivo de color

- 1** Pulse **Menú**.
- 2** Pulse  o  para seleccionar 2.PhotoCapture.
Pulse **Fijar**.
- 3** Pulse  o  para seleccionar 8.Escanea a mem.
Pulse **Fijar**.
- 4** Pulse  o  para seleccionar 3.Fichero color.
Pulse **Fijar**.
- 5** Pulse  o  para seleccionar PDF o JPEG.
Pulse **Fijar**.
- 6** Pulse **Detener/Salir**.

Acerca de los mensajes de error

Una vez que se haya familiarizado con los tipos de errores que se pueden producir al utilizar PhotoCapture Center™, podrá identificar y localizar fácilmente los problemas.

Cuando en la pantalla LCD aparezca un mensaje de error, el Equipo emitirá un pitido para llamar su atención.

Error de soporte—Este mensaje aparecerá si inserta una tarjeta defectuosa o no formateada, o bien si existe algún problema con la unidad de soporte. Para borrar el error, extraiga la tarjeta de soporte.

Sin archivo— Este mensaje aparecerá cuando intente acceder a la tarjeta de soporte introducida en la unidad (ranura) que no contenga un archivo .JPG.

Sin memoria—Este mensaje aparece si trabaja con imágenes que son demasiado grandes para la memoria del Equipo.

Uso de PhotoCapture Center™ desde el ordenador

Es posible acceder a la tarjeta de soporte insertada en la ranura de unidad correspondiente (ranura) desde el ordenador.

(Si es usuario de Windows®, consulte *PhotoCapture Center™* en la página 7-1 de la Guía del usuario del Software incluido en el CD-ROM; si es usuario de Macintosh®, consulte *PhotoCapture Center™* en la página 12-2 de la Guía del usuario del Software incluido en el CD-ROM).

4 Funciones de software y red

El Manual del usuario en el CD-ROM incluye la Guía del usuario del Software y la Guía del usuario en Red para consultar las funciones disponibles cuando está conectado a un ordenador (por ejemplo, impresión y escaneo).

- **Impresión**
(Para Windows[®], consulte el capítulo 1 de la Guía del usuario del Software incluido en el CD-ROM).
(Para Macintosh[®], consulte el capítulo 8 de la Guía del usuario del Software incluido en el CD-ROM).
- **Escaneo**
(Para Windows[®], consulte el capítulo 2 de la Guía del usuario del Software incluido en el CD-ROM).
(Para Macintosh[®], consulte el capítulo 9 de la Guía del usuario del Software incluido en el CD-ROM).
- **ControlCenter2**
(Para Windows[®], consulte el capítulo 3 de la Guía del usuario del Software incluido en el CD-ROM).
(Para Macintosh[®], consulte el capítulo 10 de la Guía del usuario del Software incluido en el CD-ROM).
- **Escaneo en red (Sólo DCP-315CN y DCP-340CW)**
(Para Windows[®], consulte el capítulo 4 de la Guía del usuario del Software incluido en el CD-ROM).
(Para Macintosh[®], consulte el capítulo 11 de la Guía del usuario del Software incluido en el CD-ROM).
- **PhotoCapture Center™**
(Para Windows[®], consulte el capítulo 7 de la Guía del usuario del Software incluido en el CD-ROM).
(Para Macintosh[®], consulte el capítulo 12 de la Guía del usuario del Software incluido en el CD-ROM).
- **Impresión en red (Sólo DCP-315CN y DCP-340CW)**
(Para Windows[®], consulte la Guía del usuario en Red en el CD-ROM).
(Para Macintosh[®], consulte la Guía del usuario en Red en el CD-ROM).



Consulte *Cómo acceder al Manual del usuario completo* en la página vii.

5

Información importante

Para su seguridad

Con el objeto de garantizar un funcionamiento seguro, el enchufe de tres polos deberá enchufarse exclusivamente en una toma de corriente estándar de tres clavijas, conectada correctamente a tierra a través del cableado normal del edificio.

El hecho de que el equipo funcione correctamente no implica que la alimentación eléctrica esté puesta a tierra y que la instalación sea completamente segura. Por su propia seguridad, si tiene cualquier duda sobre la puesta a tierra de la alimentación eléctrica, consulte a un electricista cualificado.

Conexión LAN (Sólo DCP-315CN y DCP-340CW)

Aviso

No conecte este producto a una red LAN que esté sujeta a sobretensiones.

Declaración de conformidad con ENERGY STAR®

El objeto del programa ENERGY STAR® es promover el desarrollo y popularización de equipos de oficina que utilicen eficientemente los recursos energéticos.

Como asociada a ENERGY STAR®, Brother Industries, Ltd. ha determinado que el producto cumple las directrices de economía energética de ENERGY STAR®.





(Sólo para la Unión Europea)

El equipo aparece marcado con el símbolo de reciclaje anterior. Ello implica que una vez el equipo se aproxime al final de su vida útil, deberá desecharlo por separado en un punto de recogida adecuado y no en el lugar habitual de residuos sin clasificar. Esto repercutirá de manera positiva en el entorno. (Sólo para la Unión Europea)

Instrucciones de seguridad importantes

- 1** Lea detenidamente la totalidad de estas instrucciones.
- 2** Téngalas a mano para consultarlas cuando sea necesario.
- 3** Respete todas las advertencias e instrucciones del producto.
- 4** Antes de limpiar este producto, desenchúfelo de la toma de corriente. No utilice productos de limpieza líquidos o en aerosol. Utilice un paño húmedo para limpiarlo.
- 5** Absténgase de utilizar este producto cerca del agua.
- 6** No coloque este producto encima de un carro, soporte o mesa inestables. El producto podría caerse y averiarse seriamente.
- 7** Las ranuras y orificios de la parte posterior e inferior de la carcasa son necesarios para la ventilación. Para garantizar un funcionamiento fiable del producto y protegerlo contra un posible recalentamiento, dichos orificios no deben bloquearse ni cubrirse. No obstruya los orificios apoyando el producto sobre una cama, sofá, moqueta o superficie similar. Bajo ninguna circunstancia se instalará el producto en las proximidades de un radiador o calefactor. Tampoco deberá colocarse dentro de un armario o similar, salvo que se garantice una ventilación adecuada.

- 8** Este producto debe conectarse a la fuente de alimentación indicada en la etiqueta. Si desconoce qué tipo de corriente dispone, consulte al distribuidor o a la compañía de electricidad. Utilice exclusivamente el cable de alimentación incluido con el Equipo.
- 9** Este producto está equipado con un enchufe de 3 polos con puesta a tierra; es decir, con un enchufe que tiene una tercera clavija para la conexión a tierra. Este enchufe sólo podrá conectarse a una toma de corriente con puesta a tierra. Se trata de una medida de seguridad. Si no puede conectar el enchufe a la toma de corriente, solicite a un electricista que instale una toma de corriente adecuada. No ignore la finalidad del enchufe con puesta a tierra.
- 10** Evite que haya cualquier objeto apoyado sobre el cable de alimentación. No instale este producto en un lugar en el que esté expuesto a que otras personas pisen el cable.
- 11** No coloque ningún objeto delante del Equipo que pudiera bloquear la impresión. No coloque ningún objeto en la trayectoria de la impresión.
- 12** Espere hasta que todas las páginas hayan salido del interior del Equipo antes de recogerlas.
- 13** Desenchufe el aparato de la toma de corriente y encargue la reparación al personal del servicio técnico autorizado cuando se produzcan las siguientes circunstancias:
- Si el cable de alimentación está dañado o deshilachado.
 - Si se ha vertido líquido en el equipo.
 - Si el equipo ha estado expuesto a la lluvia o al agua.
 - Si el equipo no funciona con normalidad cuando se siguen las instrucciones de uso. Ajuste sólo los controles que se indican en las instrucciones de uso. El ajuste incorrecto de otros controles puede dañar el aparato, el cual probablemente necesitará de reparaciones serias por parte de un técnico cualificado para devolverlo a condiciones de servicio normales.
 - Si el equipo se ha caído o si la carcasa ha resultado dañada.
 - Si el funcionamiento del aparato cambia notablemente, indicando la necesidad de una reparación.
- 14** Para proteger al equipo contra las sobretensiones, recomendamos que utilice un dispositivo de protección contra sobrecorrientes momentáneas.

Marcas comerciales

El logotipo de Brother es una marca comercial registrada de Brother Industries, Ltd.

Brother es una marca comercial registrada de Brother Industries, Ltd.

Multi-Function Link es una marca comercial registrada de Brother International Corporation.

© 2005 Brother Industries, Ltd. Todos los derechos reservados.

Windows y Microsoft son marcas comerciales registradas de Microsoft en Estados Unidos y otros países.

Macintosh y TrueType son marcas comerciales registradas de Apple Computer, Inc.

PaperPort y OmniPage OCR son marcas comerciales registradas de ScanSoft, Inc.

Presto! PageManager es una marca comercial registrada de NewSoft Technology Corporation.

Microdrive es una marca comercial de International Business Machine Corporation.

SmartMedia es una marca comercial registrada de Toshiba Corporation.

CompactFlash es una marca comercial registrada de SanDisk Corporation.

Memory Stick es una marca comercial registrada de Sony Corporation.

SecureDigital es una marca comercial de Matsushita Industrial Co.Ltd., San Disk Corporation y Toshiba Corporation.

miniSD es una marca comercial registrada de SD Association.

MultiMediaCard es una marca comercial registrada de Infineon Technologies y autorizada para MultiMediaCard Association.

xD-Picture Card es una marca comercial de Fuji Photo Film Co. Ltd., Olympus Optical Co. Ltd y Toshiba Corporation.

Memory Stick Pro, Memory Stick Pro Duo, Memory Stick Duo y MagicGate son marcas comerciales registradas de Sony Corporation.

BROADCOM, SecureEasySetup y el logotipo de SecureEasySetup son marcas comerciales o marcas comerciales registradas de Broadcom Corporation en Estados Unidos y/u otros países.

Todas las empresas cuyos programas de software se mencionan en el presente manual cuentan con un Acuerdo de Licencia de Software específico para sus programas patentados.

Todos los demás nombres de marcas y de producto mencionados en el presente Manual del usuario, Guía del usuario del Software y Guía del usuario en Red (Sólo DCP-315CN y DCP-340CW) son marcas registradas de sus respectivas compañías.

6 Solución de problemas y mantenimiento rutinario

Solución de problemas

Mensajes de error

Al igual que con cualquier otro producto electrónico sofisticado, es posible que se produzcan errores. En tal caso, el Equipo identificará el problema y presentará un mensaje de error. A continuación se exponen los mensajes de error más comunes.

Usted puede corregir una mayoría de problemas por sí mismo. Si necesita una ayuda adicional, el Centro de Soluciones de Brother las últimas observaciones sobre la solución a sus averías.

Vísitenos en el sitio <http://solutions.brother.com>.

MENSAJES DE ERROR		
MENSAJE DE ERROR	CAUSA	QUÉ HACER
Alta temperatura	Los cabezales de impresión se han recalentado.	Deje que el Equipo se enfríe.
Atasco de papel	Papel atascado en el interior del Equipo.	Consulte <i>El papel está atascado en el interior de la bandeja del papel</i> en la página 6-4 y <i>Papel atascado en el interior del Equipo</i> en la página 6-5.
Cambio imposible Limpieza impos. Inicio imposible Impr. imposible Escaneado impos.	El equipo ha sufrido un problema mecánico. —O BIEN— Hay un objeto extraño como por ejemplo un imperdible o un pedazo de papel en el Equipo.	Abra la cubierta del escáner y extraiga cualquier elemento extraño que pudiera haber en el interior del Equipo. Si el mensaje de error persiste, desconecte el Equipo de la fuente de alimentación durante unos minutos y después vuelva a conectarlo.
Compruebe papel	El Equipo se ha quedado sin papel.	Agregue papel y, a continuación, pulse Inicio negro o Inicio color .
	Se ha producido un atasco de papel en el Equipo.	Consulte <i>El papel está atascado en el interior de la bandeja del papel</i> en la página 6-4 y <i>Papel atascado en el interior del Equipo</i> en la página 6-5.
Error de soporte	La tarjeta de soporte insertada en la ranura no contiene ningún archivo .JPG.	Introduzca una tarjeta de soporte adecuada.
Quedan datos	Quedan datos de impresión en la memoria del Equipo.	Reinicie el proceso de impresión desde el ordenador.
	Quedan datos de impresión en la memoria del Equipo. El cable USB se desconectó mientras el ordenador estaba enviando datos al Equipo.	Pulse Detener/Salir . El Equipo cancelará la impresión y expulsará la página que estaba siendo impresa.

MENSAJES DE ERROR		
MENSAJE DE ERROR	CAUSA	QUÉ HACER
semivacío	En uno o más cartuchos se está agotando la tinta.	Encargue un nuevo cartucho de tinta.
Sin archivo	La tarjeta de soporte insertada en la ranura no contiene ningún archivo .JPG.	Introduzca una tarjeta de soporte adecuada.
Sin Cartucho	El cartucho de tinta no está instalado correctamente.	Extraiga el cartucho y vuelva a insertarlo correctamente. (Consulte <i>Sustitución de los cartuchos de tinta</i> en la página 6-23.)
Sin memoria	La memoria de Equipo está llena.	(Operación de copiado en curso) Pulse Detener/Salir y espere hasta que terminen de procesarse las demás operaciones en curso. A continuación, vuelva a intentarlo.
Tapa abierta	La cubierta del escáner no está cerrada completamente.	Levante la cubierta del escáner y vuelva a cerrarla.
Temperatura baja	Los cabezales de impresión están demasiado fríos.	Espere a que el Equipo se caliente.
vacío	Se ha agotado la tinta de uno o más cartuchos. El Equipo interrumpirá todas las tareas de impresión.	Sustituya los cartuchos de tinta. (Consulte <i>Sustitución de los cartuchos de tinta</i> en la página 6-23.)
Ver original (Sólo DCP-120C y DCP-340CW)	La inserción o alimentación de los documentos era incorrecta, o el documento escaneado desde el ADF era demasiado largo.	Consulte <i>Uso del ADF (alimentador automático de documentos)</i> (Sólo DCP-120C y DCP-340CW) en la página 1-5.
	Se ha producido un atasco de papel en el equipo.	Consulte <i>Atascos de documentos</i> (Sólo DCP-120C y DCP-340CW) en la página 6-3.

Atascos de documentos (Sólo DCP-120C y DCP-340CW)

Si el documento está atascado, efectúe el siguiente procedimiento.

Documento atascado en la parte superior de la unidad ADF

- 1 Saque el papel que no esté atascado en el ADF.
- 2 Levante la cubierta de la unidad ADF.
- 3 Tire del documento atascado hacia afuera, tirando de él hacia la izquierda y la derecha.

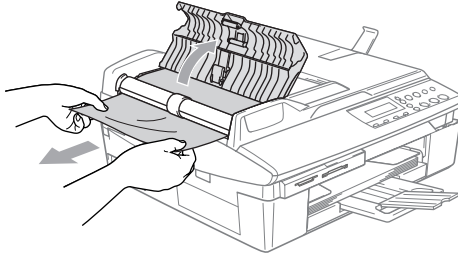

- 4 Cierre la cubierta de la unidad ADF.
Pulse **Detener/Salir**.



Para evitar futuros atascos de papel, cierre correctamente la cubierta de la unidad del ADF presionándola suavemente en el centro.

Documento atascado dentro de la unidad ADF

- 1 Saque el papel que no esté atascado en el ADF.
- 2 Levante la cubierta de documentos.
- 3 Tire del documento atascado hacia la exterior derecha.

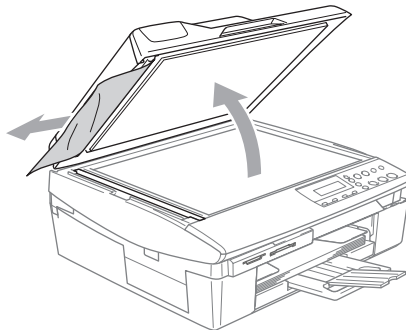

- 4 Cierre la cubierta de documentos.
Pulse **Detener/Salir**.

Atasco de impresora o de papel

En función del lugar del Equipo en que se haya atascado el papel, extraiga el papel atascado. Abra y cierre la cubierta del escáner para borrar el error.

El papel está atascado en el interior de la bandeja del papel

- 1 Extraiga la bandeja de papel del Equipo.

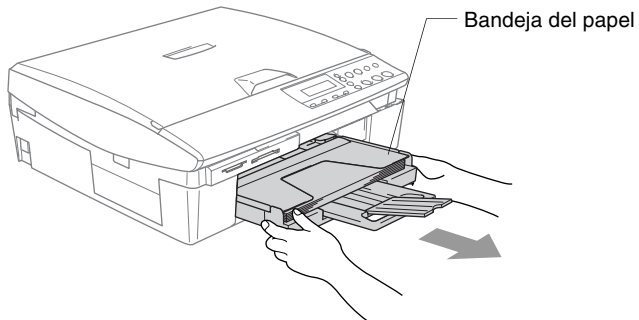

- 2 Tire del papel atascado para sacarlo.

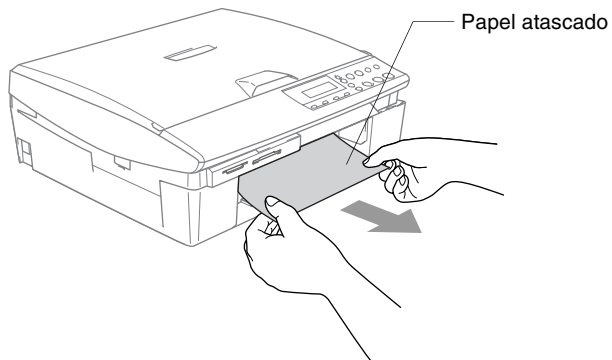

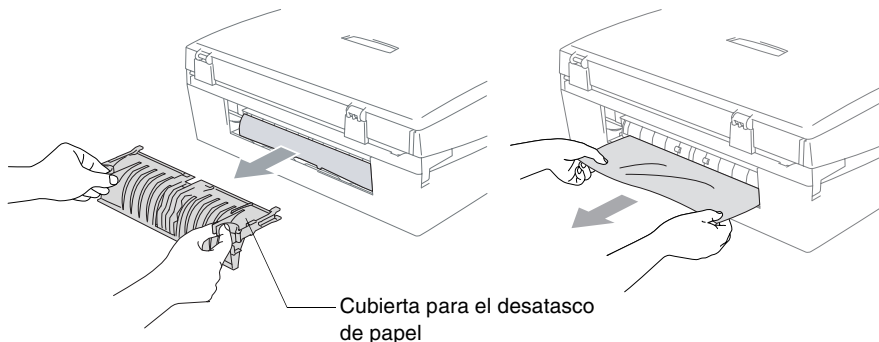

Papel atascado en el interior del Equipo

- 1 Retire la cubierta de desatasco de papel. Tire del papel atascado para retirarlo del Equipo.

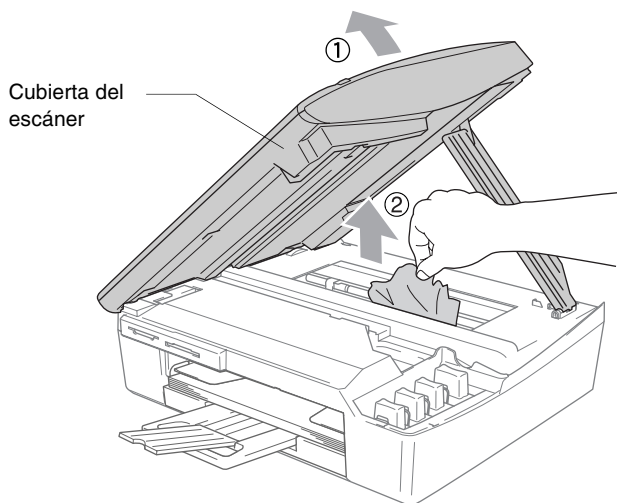

- 2 Vuelva a introducir la cubierta de desatasco de papel.
- 3 Si no puede extraer el papel atascado, eleve la cubierta de escáner del lado derecho del Equipo hasta que ésta quede correctamente inmovilizada en la posición abierta.
- 4 Saque el papel atascado.



-  Si el papel está atascado debajo de los cabezales de impresión, desenchufe el Equipo de la fuente de alimentación , y mueva los cabezales para sacar el papel.

- 5** Eleve la cubierta para liberar el seguro inmovilizador. Empuje suavemente el soporte de la cubierta del escáner y cierre la cubierta del escáner.

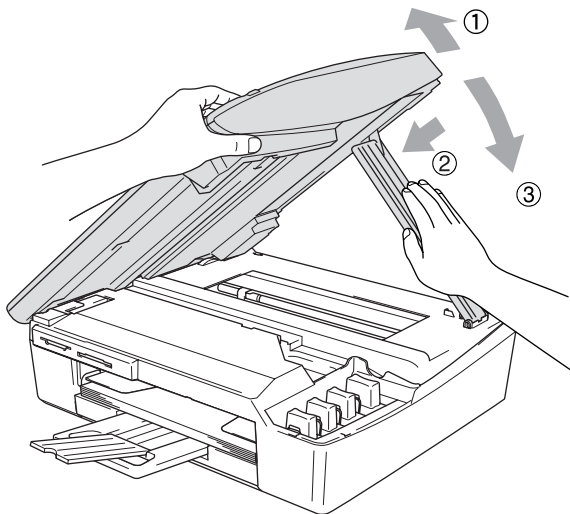

Si tiene problemas con el Equipo

Si piensa que existe un problema en su Equipo, compruebe el gráfico abajo descrito y siga las sugerencias para la solución de problemas.

El Brother Solutions Center ofrece la información más reciente concerniente a preguntas y respuestas frecuentes así como a las sugerencias actualizadas de solución a problemas.

Visítenos en <http://solutions.brother.com>.

PROBLEMA	SUGERENCIAS
Problemas de Impresión	
No es posible la impresión	Compruebe la conexión inalámbrica o del cable de la interfaz (sólo DCP-340CW) a ambos lados (equipo y ordenador).
	Uno o más de un cartucho de tinta está vacío. (Consulte <i>Sustitución de los cartuchos de tinta</i> en la página 6-23.)
	Compruebe que no haya ningún mensaje de error en la pantalla LCD. (Consulte <i>Mensajes de error</i> en la página 6-1.)
Impresión de mala calidad.	Comprobación de la calidad de impresión (Consulte <i>Comprobación de la calidad de impresión</i> en la página 6-13.)
	Asegúrese de que el controlador de impresora o el tipo de papel seleccionado en el menú coincida con el tipo de papel que se está utilizando. (Si es usuario de Windows®, consulte <i>Tipo de soporte</i> en la página 1-6 de la Guía del usuario del Software incluido en el CD-ROM; si es usuario de Macintosh®, consulte <i>Tipo de soporte</i> en la página 8-3 de la Guía del usuario del Software incluido en el CD-ROM).
	Asegúrese de que los cartuchos de tinta no sean demasiado viejos. Los cartuchos de tinta pueden ser usados durante un periodo de dos años sin ningún problema pero estos deben ser guardados en el embalaje original, después de este periodo de tiempo la tinta puede que se solidifique. Las fechas de caducidad de los cartuchos aparecen indicadas en el envoltorio.
	Pruebe a utilizar los tipos de papel recomendados. (Consulte <i>Acerca del papel</i> en la página 1-8.)
	La temperatura de servicio recomendada para el funcionamiento del Equipo es de 20 °C a 33 °C.
Aparecen líneas horizontales blancas en los textos o gráficos.	Limpie los cabezales de impresión. (Consulte <i>Limpieza del cabezal de impresión</i> en la página 6-12.)
	Pruebe a utilizar los tipos de papel recomendados. (Consulte <i>Acerca del papel</i> en la página 1-8.)
	En caso de que apareciesen bandas horizontales cuando use el papel normal, utilice el modo 'Impresión Normal Mejorada' para evitar que aparezcan estas bandas o rayas en algunos tipos de papel. En la ficha 'Básica' del controlador de impresión, haga clic en 'Configuración', y compruebe 'Impresión Normal Mejorada'. Si persisten bandas horizontales, cambie la selección de Tipo de soporte a 'Papel de Secado Lento' en la ficha 'Básica' del controlador de impresora para mejorar la calidad de impresión.
Las impresiones aparecen en blanco.	Limpie los cabezales de impresión. (Consulte <i>Limpieza del cabezal de impresión</i> en la página 6-12.)
Los caracteres y las líneas aparecen superpuestas.	Comprobación de la alineación de la impresión (Consulte <i>Comprobación de la alineación de la impresión</i> en la página 6-15.)







PROBLEMA	SUGERENCIAS
El texto de impresión o las imágenes aparecen sesgadas.	Asegúrese de que el papel ha sido cargado correctamente en la bandeja de papel y de que la guía lateral y la trasera están ajustadas correctamente. (Consulte <i>Cómo cargar papel, sobres y tarjetas postales</i> en la página 1-13.)
Mancha corrida en la parte superior del centro de la página.	Asegúrese de que el papel no sea demasiado grueso o que no esté arrugado. (Consulte <i>Acerca del papel</i> en la página 1-8.)
La impresión tiene un aspecto borroso o la tinta parece correrse.	Asegúrese de utilizar los tipos de papel adecuados. (Consulte <i>Acerca del papel</i> en la página 1-8.) Evite manipular el papel hasta que la tinta esté seca.
Aparecen manchas al dorso o en la parte inferior de la página.	Asegúrese de que la placa de impresión no esté manchada de tinta. (Consulte <i>Para limpiar la placa de impresión</i> en la página 6-21.)
	Asegúrese de utilizar la aleta de soporte del papel. (Consulte <i>Cómo cargar papel, sobres y tarjetas postales</i> en la página 1-13.)
Aparecen algunas líneas gruesas.	En la ficha Básica del controlador de impresora, compruebe la configuración de 'Orden inverso'.
Las copias de impresión aparecen arrugadas.	En el controlador de la impresora, ficha "Básica", haga clic en "Configuraciones", y compruebe la "Impresión Bidireccional".
No se puede realizar la impresión '2 en 1 ó 4 en 1'.	Compruebe que la configuración de tamaño de papel en la aplicación y en el controlador de impresión sea idéntica.
La velocidad de impresión es demasiado lenta.	Puede que el cambio de los parámetros de la configuración del controlador de la impresora mejore la velocidad de la impresión. Cuanto mayor sea la resolución, mayor el tiempo necesario para procesar los datos y transferirlos, siendo el tiempo necesario para imprimir mayor. Intente utilizar otras configuraciones de calidad en el controlador de la impresora ficha "Básica" También, haga clic en la ficha "Configuración", y asegúrese de desactivar la casilla "Mejora del color".
	La impresión sin bordes es más lenta que la impresión normal. Si desea imprimir más rápido, desactive la opción "Sin bordes". (Si es usuario de Windows®, consulte <i>Ficha Básica</i> en la página 1-5 de la Guía del usuario del Software; si es usuario de Macintosh®, consulte <i>Configuración de página</i> en la página 8-7 de la Guía del usuario del Software incluido en el CD-ROM.)
La función Mejora del color no funciona correctamente.	Si los datos de la imagen no son a todo color en la aplicación (por ejemplo, 256 colores), Mejora del color no funcionará. Para la función Mejora del color utilice como mínimo 24 bits de datos de color.
Equipo alimenta varias páginas	Asegúrese de que el papel esté cargado correctamente en la bandeja. (Consulte <i>Cómo cargar papel, sobres y tarjetas postales</i> en la página 1-13.)
	Compruebe que no haya más de dos tipos de papeles cargados en la bandeja al mismo tiempo.
Las páginas impresas no podrían apilarse correctamente.	Asegúrese de utilizar la aleta de soporte del papel. (Consulte <i>Cómo cargar papel, sobres y tarjetas postales</i> en la página 1-13.)
No es posible imprimir utilizando Paint Brush.	Intente configurar el monitor a '256 colores'.
No es posible imprimir utilizando Adobe Illustrator.	Intente reducir la resolución de la impresión.
Problemas de copia	
Resultados de copia pésimos al utilizar el ADF. (Sólo DCP-120C y DCP-340CW)	Trate de utilizar el cristal de escáner. (Consulte <i>Uso del cristal de escaneo</i> en la página 1-7).
En las copias aparecen rayas verticales.	Es posible que aparezcan rayas verticales en las copias. Limpieza del escáner (Consulte <i>Limpieza del escáner</i> en la página 6-20.)
Problemas de escaneo	
Resultados de escaneo pésimos al utilizar el ADF. (Sólo DCP-120C y DCP-340CW)	Trate de utilizar el cristal de escáner. (Consulte <i>Uso del cristal de escaneo</i> en la página 1-7).

PROBLEMA	SUGERENCIAS
Se producen errores de TWAIN/WIA durante el escaneo.	Asegúrese de haber seleccionado el controlador TWAIN de Brother como controlador principal. En PaperPort®, haga clic en Escanear del menú Archivo y, a continuación, seleccione el controlador TWAIN/WAIN de Brother.
Problemas de software	
No se puede instalar el software o imprimir	Utilice el Reparación MFL-Pro Suite el programa en el CD-ROM. Este programa reparará y reinstalará el software.
"Dispositivo ocupado"	Asegúrese de que no aparece ningún mensaje de error en la pantalla LCD del Equipo.
'Fallo de conexión'	<p>Si el equipo no está conectado a un ordenador y ha cargado el software Brother, el PC mostrará el mensaje "Fallo de conexión de equipo" cada vez que reinicie Windows®. Podrá ignorar este mensaje o desactivarlo de la siguiente manera.</p> <p>Haga doble clic sobre "tool\warnOff.REG" en el CD-ROM proporcionado.</p> <p>Para volver a activarlo, haga doble clic sobre "tool\WarnOn.REG" en el CD-ROM proporcionado.</p> <p>El botón Escanear del panel de control del equipo no funcionará a no ser que reinicie el ordenador con el Equipo conectado.</p>
PhotoCapture Center™ Problemas	
Un disco extraíble no funciona correctamente.	<p>a) ¿Ha instalado la actualización de Windows® 2000? En caso contrario, realice los siguientes pasos:</p> <ol style="list-style-type: none"> 1. Desconecte el cable USB. 2. Instale la actualización de Windows® 2000. Consulte la Guía de configuración rápida. Tras la instalación, el ordenador se reiniciará automáticamente. 3. Espere aproximadamente 1 minuto después de haber reiniciado el PC y, a continuación, conecte el cable USB. <p>b) Extraiga la tarjeta de soporte y vuelva a insertarla.</p> <p>c) Si ha utilizado la opción "Expulsar" que hay en Windows®, debe extraer la tarjeta antes de continuar.</p> <p>d) Si aparece un mensaje de error al intentar expulsar la tarjeta de soportes, quiere decir que la tarjeta está siendo leída. Espere un poco y vuelva a intentarlo.</p> <p>e) Si no ha conseguido solucionar el problema aplicando los métodos precedentes, apague el ordenador y el Equipo y, a continuación, vuelva a encenderlos. (Para apagar el Equipo, deberá desenchufar el cable de alimentación.)</p>
No se puede tener acceso al icono del Disco extraíble desde el escritorio.	Asegúrese de que haya introducido la tarjeta soporte en la ranura para ésta.

PROBLEMA	SUGERENCIAS
Problemas de red (Sólo DCP-315CN y DCP-340CW)	
La función de escaneo en red no funciona.	<p>(Sólo para usuarios de Windows®) Es posible que el ajuste del cortafuegos o firewall del PC no acepte la conexión de red necesaria. Siga las instrucciones que aparecen a continuación para configurar el cortafuegos o firewall. Si utiliza un cortafuegos o firewall distinto a los que se mencionan a continuación, consulte las instrucciones para ese software o póngase en contacto con el fabricante del software.</p> <p><Usuarios de Windows® XP SP2.></p> <ol style="list-style-type: none"> Haga clic en el botón "Inicio", "Configuración", "Panel de control" y, a continuación, en "Firewall de Windows". Asegúrese de que el firewall de Windows en la ficha "Básica" está activado. Haga clic en la ficha "Excepciones" y en el botón "Agregar puerto". Especifique cualquier nombre y número de puerto (54295 para el escaneo en red y 54926 para la recepción PC-Fax en red), seleccione "UDP" y haga clic en "Aceptar". Asegúrese de que se agrega y activa la nueva configuración y, a continuación, haga clic en "Aceptar". <p>En el caso de los usuarios de Windows® XP SP1, se recomienda ir al Centro de soluciones de Brother.</p>
La función Recibir PC-Fax en red no funciona.	
El PC no puede encontrar el equipo.	<p><Para usuarios de Windows®> Es posible que el ajuste del cortafuegos o firewall del PC no acepte la conexión de red necesaria. Para obtener información más detallada, consulte las instrucciones que se incluyen a continuación.</p> <p><Para usuarios de Macintosh®></p> <p>Seleccione nuevamente el equipo en la aplicación DeviceSelector situada en Macintosh HD/Biblioteca/Impresoras/Brother/Utilidad o desde el modo I del ControlCenter2.</p>
No es posible imprimir a través de la red.	<p>Asegúrese de que el equipo está conectado y que se encuentra en línea y en modo Preparado. Imprima la lista de configuración de red para ver la configuración de red actual. (Consulte <i>Impresión de informes</i> en la página A-1.)</p> <p>Conecte nuevamente el cable de red LAN al hub para verificar que el cableado y las conexiones de red son correctas. Si fuera posible, intente conectar el equipo a un puerto distinto en el hub utilizando otro cable.</p> <p>Si las conexiones son correctas, el equipo indicará Red activa durante dos segundos.</p> <p>(Sólo DCP-340CW)</p> <p>(Si utiliza una conexión inalámbrica o experimenta problemas con la red, consulte la Guía del usuario en Red en el CD-ROM para obtener información adicional.)</p>
Otros problemas	
Lengua usada en LCD incorrecta	Consulte <i>Cómo cambiar la lengua usada en LCD</i> en la página 6-11.
No puedo ver la pantalla LCD con claridad	Pruebe a cambiar los ajustes de contraste. (Consulte <i>Cómo mejorar la visualización de la pantalla LCD</i> en la página 6-11.)







Cómo cambiar la lengua usada en LCD

Se puede cambiar la lengua usada en LCD.

- 1 Pulse **Menú**.
- 2 Pulse  o  para seleccionar 0.Conf.inicial.
Pulse **Fijar**.
- 3 Pulse  o  para seleccionar 0.Sel.lenguaje.
Pulse **Fijar**.
- 4 Pulse  ó bien  para seleccionar la opción deseada.
Pulse **Fijar**.
- 5 Pulse **Detener/Salir**.







Cómo mejorar la visualización de la pantalla LCD

Si lo desea, puede ajustar el contraste de la pantalla LCD para ver su contenido de manera más nítida. Si tiene dificultades para ver el contenido de la pantalla LCD desde su posición, recomendamos el siguiente ajuste de contraste para una mejor visualización.

- 1 Pulse **Menú**.
- 2 Pulse  o  para seleccionar 0.Conf.inicial.
Pulse **Fijar**.
- 3 Pulse  o  para seleccionar 2.Contraste LCD.
Pulse **Fijar**.
- 4 Pulse  o  para seleccionar Oscuro (o Claro).
Pulse **Fijar**.
- 5 Pulse **Detener/Salir**.

Ajuste del volumen de la alarma

Se puede modificar el volumen de la alarma. La configuración predeterminada (de fábrica) es Bajo. Si la alarma está activada, el equipo dejará oír un pitido cada vez que pulse una tecla o cometa un error.

- 1 Pulse **Menú**.
- 2 Pulse  o  para seleccionar 0.Conf.inicial.
Pulse **Fijar**.
- 3 Pulse  o  para seleccionar 3.volumen.
Pulse **Fijar**.
- 4 Pulse  o  para seleccionar la opción de su preferencia.(Bajo, Med, Alto o No)
Pulse **Fijar**.
- 5 Pulse **Detener/Salir**.

Cómo mejorar la calidad de impresión

Limpieza del cabezal de impresión

Para garantizar una buena calidad de impresión, el Equipo limpia periódicamente los cabezales de impresión. El proceso de limpieza puede iniciarse manualmente cuando sea necesario.



Limpie el cabezal de impresión si aparecen rayas horizontales en los textos o en los gráficos de las páginas impresas. Podrá limpiar sólo el color negro, ó 3 colores cada vez (cian, amarillo/magenta), o los cuatro colores de una vez.

La limpieza del cabezal de impresión consume una pequeña cantidad de tinta. Una limpieza demasiado frecuentes consumirá tinta innecesariamente.

Aviso

NO TOQUE el cabezal de impresión. Si lo hace, podría averiarlo de manera permanente y dejar nula la garantía.

1 Pulse  (**Gestión de tinta**).

2 Pulse  o  para seleccionar **Limpiando**.

Pulse **Fijar**.

3 Pulse  o  para seleccionar el **Negro**, **Color** o **Todos**.

Pulse **Fijar**.





El Equipo limpiará el cabezal de impresión. Una vez finalizada la limpieza, el Equipo volverá automáticamente al modo de espera.



Si ha limpiado el cabezal de impresión cinco veces y las impresiones no han mejorado, solicite asistencia técnica al distribuidor de Brother.

Comprobación de la calidad de impresión

Si los colores y el texto aparecen descoloridos o con rayas en sus impresiones, algunas de las boquillas de impresión puede que estén obstruidas. Puede comprobar esto imprimiendo una Hoja de comprobación de la calidad de impresión y mirar el dibujo de verificación de los inyectores.

- 1 Pulse  (**Gestión de tinta**).
- 2 Pulse  o  para seleccionar Impr de prueba.
Pulse **Fijar**.
- 3 Pulse  o  para seleccionar Calidad Impres..
Pulse **Fijar**.
- 4 Pulse **Inicio color**.

El Equipo comienza a imprimir la Hoja de comprobación de la calidad de impresión.

- 5 Siga las instrucciones ofrecidas en la hoja para ver si la calidad está BIEN.

Comprobación de la calidad de los bloques de color

En la pantalla LCD aparecerá el texto:

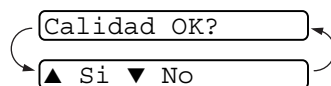

- 6 Compruebe la calidad de los cuatro bloques de color en la hoja. (BK/Color)
- 7 Si todas las líneas aparecen limpias y bien visibles, pulse  (sí) y vaya al Paso 10.

—O BIEN—

Si observa que faltan líneas cortas, como puede verse en la ilustración, pulse  (No).

Bien

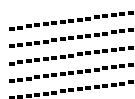

Mal



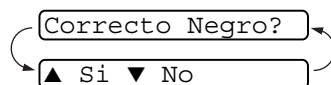

La pantalla LCD le pregunta si la calidad de impresión es buena para blanco y negro (BK), y para cada color (Color).

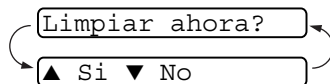

- 8 Pulse  (No) para negro (BK) o cada color con algún problema (Color).

En la pantalla LCD aparecerá el texto:



Pulse  (sí). El Equipo empezará a limpiar el cabezal de impresión.

- 9 Una vez concluida la limpieza, pulse **Inicio color**. El Equipo comenzará a imprimir nuevamente la Hoja de comprobación de la calidad de impresión y, a continuación, volverá al Paso 5.

10 Pulse **Detener/Salir**.

Si sigue faltando tinta en la Hoja de comprobación de la calidad de impresión, repita los procedimientos de limpieza y comprobación por lo menos cinco veces. Si después de la quinta limpieza y prueba sigue faltando tinta, sustituya el cartucho de tinta del color problemático. (Lo más probable es que el cartucho haya sido instalado en el Equipo más de seis meses atrás, o bien que haya pasado la fecha de caducidad del cartucho. También podría ocurrir que la tinta no haya estado correctamente almacenada antes de su uso).

Una vez sustituido el cartucho de tinta, compruebe que todo funcione correctamente imprimiendo otra Hoja de comprobación de la calidad de impresión. Si el problema persiste, repita los procedimientos de limpieza y comprobación del nuevo cartucho por lo menos cinco veces. Si continúa faltando tinta, llame a su distribuidor de Brother para que le asista.

Aviso

NO TOQUE el cabezal de impresión. Si lo hace, podría averiarlo de manera permanente y dejar nula la garantía.



Si el cabezal del inyector de tinta está obstruida, la prueba de impresión tendrá este aspecto.



Una vez limpiado el cabezal del inyector de tinta, las líneas horizontales desaparecen.

Comprobación de la alineación de la impresión

En raras ocasiones se necesita ajustar la alineación de la impresión, sin embargo, si después de haber efectuado el transporte del equipo las impresiones de texto son borrosas o las imágenes no son claras, entonces puede que sea necesario este ajuste.

- 1 Pulse (**Gestión de tinta**).
- 2 Pulse o para seleccionar **Impr de prueba**.
Pulse **Fijar**.
- 3 Pulse o para seleccionar **Alineamiento**.
Pulse **Fijar**.
- 4 Pulse **Inicio negro** o **Inicio color**.

El Equipo comienza a imprimir la Hoja de comprobación de la calidad de impresión.

En la pantalla LCD aparecerá el texto:

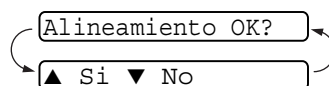

- 5 Verifique las pruebas de impresión a 600 y 1200 ppp para ver si el número 5 coincide con el número 0. Si la muestra del número 5 de las pruebas a 600 y 1200 ppp es el que más coincide, pulse (**SÍ**) para concluir la comprobación de la alineación y vaya al Paso 8.

—**O BIEN**—

Si otro número de impresión de prueba es el que mejor coincide en las pruebas a 600 ó 1200 ppp, pulse (**No**) para seleccionarlo.

- 6 Para 600 ppp, pulse o para seleccionar el número de la prueba de impresión que más coincida con el número 0 (1-8).

Ajuste 600 ppp

Núm. alineación5

Pulse **Fijar**.

- 7 Para 1200 ppp, pulse o para seleccionar el número de la prueba de impresión que más coincida con el número 0 (1-8).

Ajuste 1.200 ppp

Núm. alineación5

Pulse **Fijar**.

- 8 Pulse **Detener/Salir**.

Comprobación del volumen de tinta



Se puede comprobar cuánta tinta queda en el cartucho.

1 Pulse  (**Gestión de tinta**).

2 Pulse  o  para seleccionar
Tinta restante.

Tinta restante ▾

Pulse **Fijar**.

3 Pulse  o  para seleccionar el color que desee limpiar.

En la pantalla LCD aparecerá
indicado el volumen de tinta.

N: -□□□■□□□+ ▾

4 Pulse **Detener/Salir**.



Puede comprobar el volumen de tinta desde el ordenador.

(Si es usuario de Windows[®], consulte *Monitor de estado* en la página 1-3 de la Guía del usuario del Software incluido en el CD-ROM; si es un usuario de Macintosh[®], consulte *Monitor de estado* en la página 8-2 de la Guía del usuario del Software incluido en el CD-ROM).

Embalaje y transporte del Equipo

Siempre que transporte el Equipo, utilice el material de embalaje original Equipo. Si no embala correctamente el Equipo, la garantía podría quedar nula y sin efecto.

! Aviso

Es importante permitir al cabezal de impresión que complete el movimiento del Equipo para que “estacione” adecuadamente después de haber finalizado la impresión. Escuche cuidadosamente al Equipo antes de desconectarlo de la fuente de la alimentación para asegurarse de que ha finalizado todo ruido mecánico. Si no se deja al Equipo que complete este proceso de estacionamiento puede que sea causa de problemas de impresión, y que se deteriore el cabezal de impresión.

- 1 Levante la cubierta del escáner del lado derecho del Equipo hasta que quede correctamente inmobilizada en la posición abierta.
- 2 Retire todos los cartuchos de tinta e inserte las piezas de protección amarillas. (Consulte *Sustitución de los cartuchos de tinta* en la página 6-23.)

Cuando ajuste las piezas de protección amarillas, asegúrese de que la sujeciones vayan en los lugares apropiados mostrados en el diagrama.

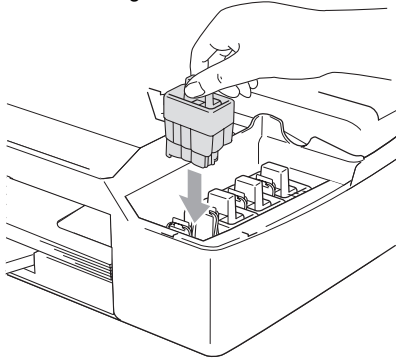

! Aviso

Si no encuentra las piezas de protección amarillas, NO retire los cartuchos de tinta antes de transportar el equipo. Es fundamental que el equipo sea transportado con las piezas de protección amarillas o los cartuchos de tinta correctamente instalados. De lo contrario, el Equipo podría averiarse y la garantía quedar nula y sin efecto.

- 3** Eleve la cubierta para liberar el seguro inmovilizador. Empuje suavemente el soporte de la cubierta del escáner hacia abajo y cierre la cubierta del escáner.

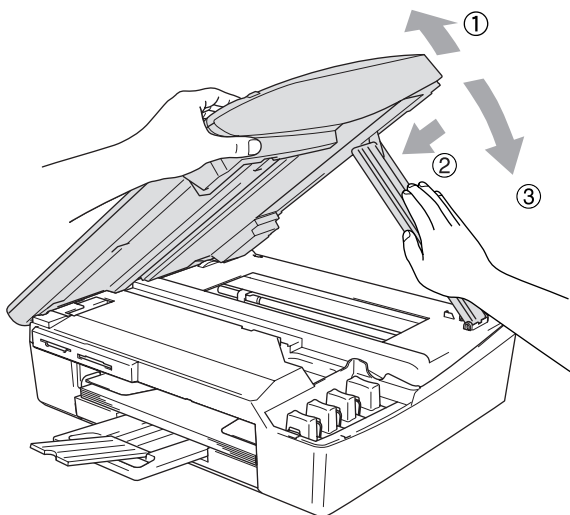

- 4** Desenchufe el Equipo de la toma de corriente CA.
- 5** Desenchufe el cable de interfaz del equipo, en caso de que esté conectado.
- 6** Envuelva el Equipo en una bolsa y guárdelo en la caja original junto con el material de embalaje.

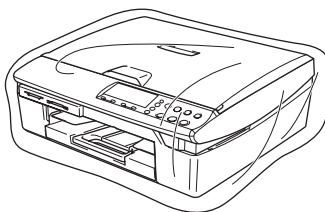

- 7** Introduzca los materiales impresos en la caja original tal y como se muestra a continuación. No introduzca los cartuchos de tinta usados en la caja.

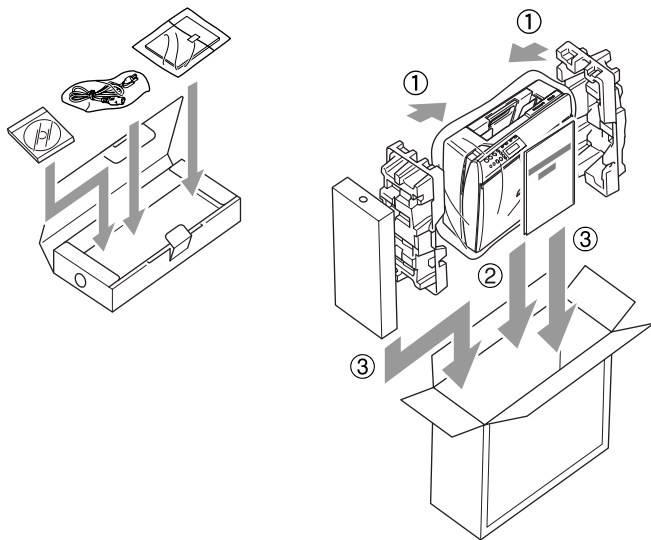

- 8** Cierre la caja.

Mantenimiento rutinario

Limpeza del escáner

Levante la cubierta de documentos. Limpie la superficie del cristal de escaneo con alcohol isopropílico que habrá aplicado a un paño suave y sin pelusa.

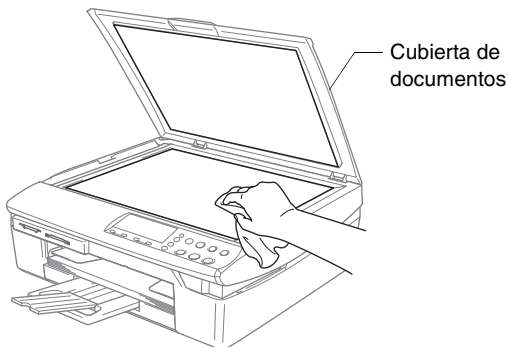

Limpie la tira de cristal que hay debajo de la película con alcohol isopropílico y un paño sin pelusa.

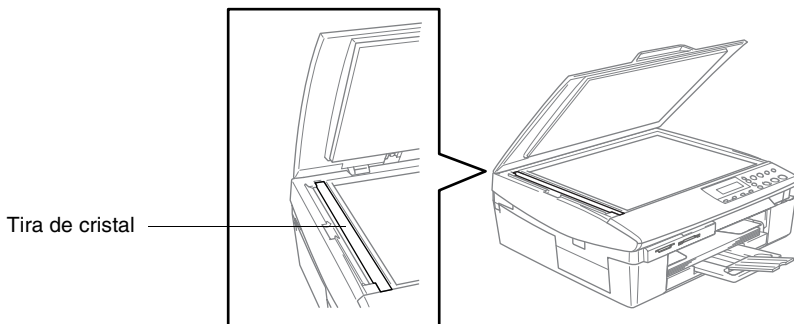

Para limpiar la placa de impresión

- Tenga cuidado de no tocar las ruedas de rodillo de la alimentación del papel o película de codificación.
- Asegúrese de desenchufar el Equipo de la toma de corriente antes de efectuar la limpieza de la placa de impresión.
- Si se le ha derramado la tinta en la placa de impresora o en sus alrededores, asegúrese de limpiarla con un paño seco, suave y sin pelusa.

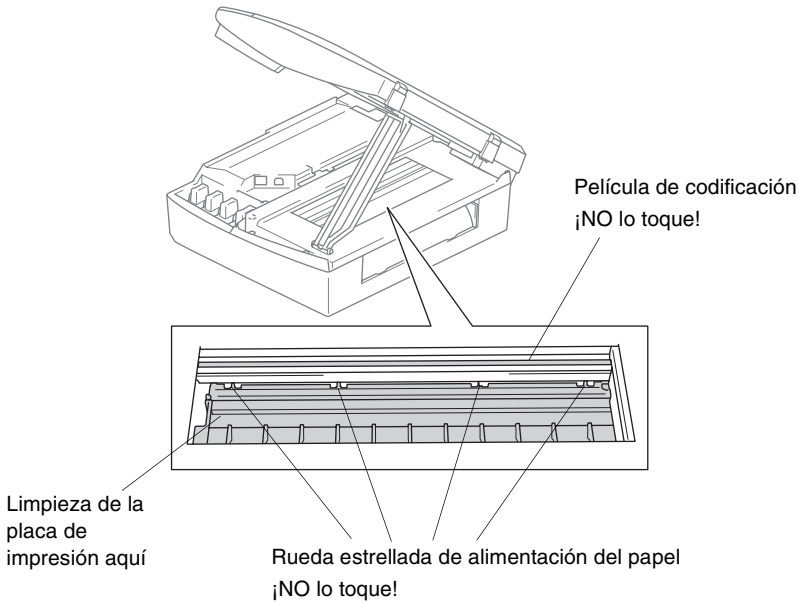

Limpeza del rodillo recogedor de papel

- 1** Desconecte el equipo y extraiga la cubierta de desatasco de papel.

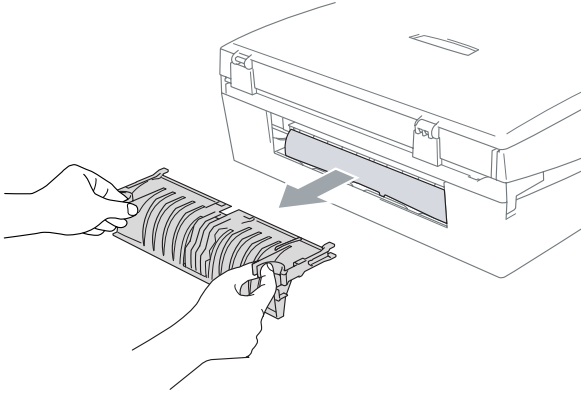

- 2** Limpie el rodillo recogedor de papel con alcohol isopropílico en un paño de algodón.

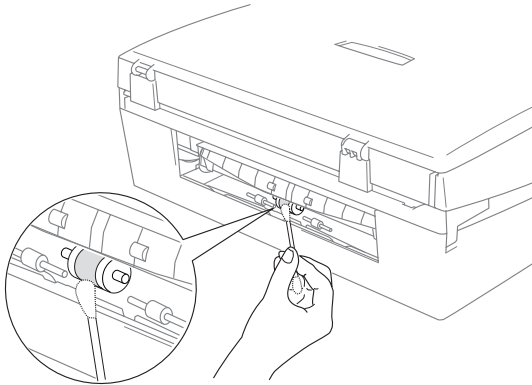

- 3** Vuelva a introducir la cubierta de desatasco de papel.
- 4** Conecte nuevamente el cable de alimentación.

Sustitución de los cartuchos de tinta

El Equipo está equipado con un medidor de tinta que controla automáticamente el nivel de tinta de cada cartucho de color. Cuando el sensor de medida detecta que uno de los cartuchos se está quedando sin tinta, el Equipo se lo indica mediante un mensaje en la pantalla LCD.

En el LCD se visualiza qué cartuchos tienen poca tinta o están vacíos. Asegúrese de seguir las instrucciones de la pantalla LCD para sustituir los cartuchos de tinta de color en el orden correcto.

Aun cuando el Equipo le informe que hay un cartucho vacío, habrá una pequeña cantidad de tinta que quede en el mismo. Es necesario guardar algo de tinta en los cartuchos para prevenir que se seque y dañe el conjunto del cabezal de impresión.

- 1** Levante la cubierta del escáner del lado derecho del Equipo hasta que quede correctamente inmovilizada en la posición abierta.

Si uno o más cartuchos de tinta están vacíos, por ejemplo el Negro, en la pantalla LCD aparecerá el mensaje **Negro vacío** y **Sustituir tinta**.

- 2** Tire del gancho del cartucho de tinta hacia usted y retire el cartucho de tinta para el color que indica la pantalla LCD.

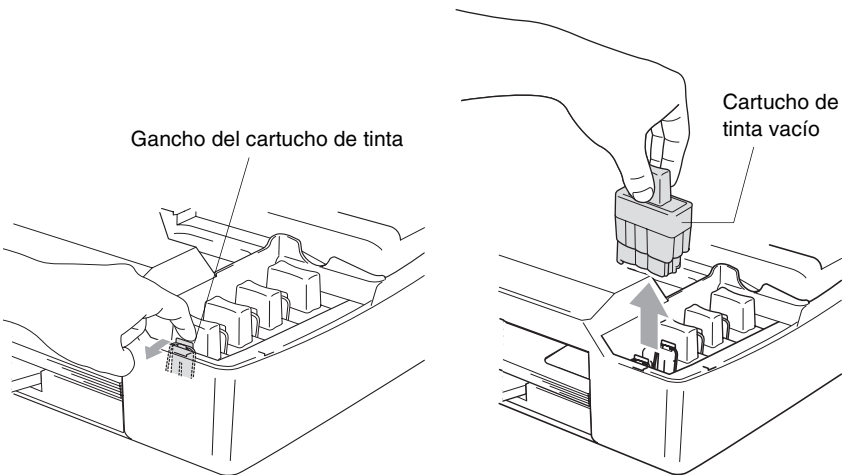

- 3** Abra la bolsa del cartucho de tinta nuevo (del color indicado en la pantalla LCD) y saque el cartucho.

4 Extraiga las cubiertas amarillas de protección.

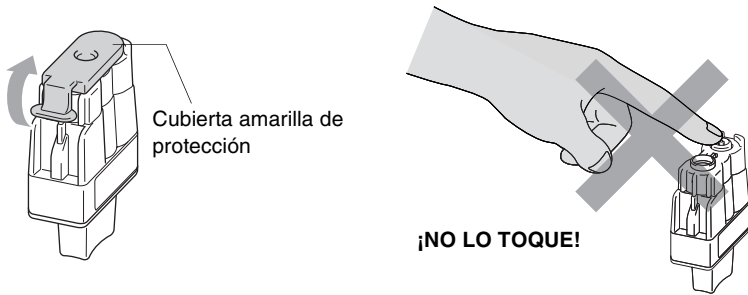

⊘ NO toque la zona que se muestra en la ilustración de abajo.

 Si se cae la cubierta amarilla de protección al abrir la bolsa, el cartucho no sufrirá ningún daño.

5 Cada color tiene su propia posición específica. Mantenga el cartucho de tinta boca arriba cuando lo introduzca en la ranura. Apriete firmemente el cartucho de tinta hasta que el gancho quede ajustado.

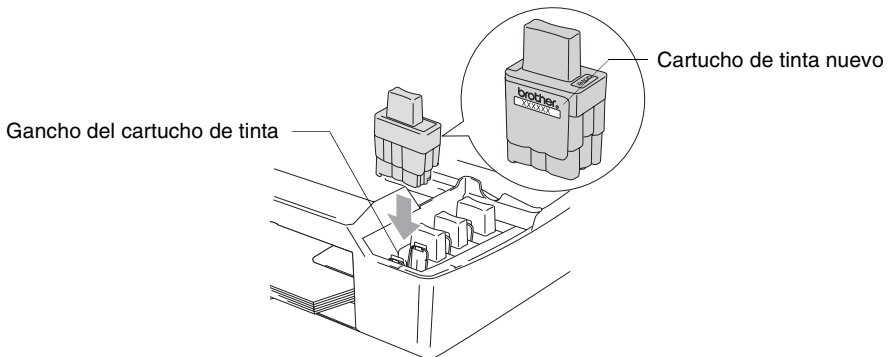

6 Eleve la cubierta para liberar el seguro inmovilizador. Empuje suavemente el soporte de la cubierta del escáner hacia abajo y cierre la cubierta del escáner.

7 Si substituyó un cartucho de tinta mientras *semivacío* se indicaba en la pantalla LCD, aparecerá un mensaje pidiéndole que confirme que el cartucho instalado era nuevo. Ejemplo: Cambio Cartuchos Negro? ▲ Si ▼ No. Para cada *nuevo* cartucho que haya instalado, pulse ⬆ (Si) para poner automáticamente a cero el medidor de tinta correspondiente a dicho color. Si el cartucho de tinta instalado no es completamente nuevo, asegúrese de seleccionar ⬇ (No).



Si ha esperado hasta que el mensaje *vacío* haya aparecido en la pantalla LCD, el Equipo pondrá automáticamente a cero el medidor de tinta.



Si aparece el mensaje *Instalar* en la pantalla tras haber instalado los cartuchos de tinta, compruebe que éstos estén correctamente instalados.

ADVERTENCIA

Si le entra tinta en los ojos, lávelos de inmediato con abundante agua y consulte a un médico si le parece oportuno.

Aviso

- **NO EXTRAIGA** los cartuchos de tinta si no los va a cambiar. Si lo hace puede reducir la cantidad de tinta, y el Equipo no sabrá la cantidad de tinta que queda en el cartucho.
- **NO TOQUE** las aperturas de inserción del cartucho. De lo contrario, puede que la tinta le manche la piel.
- Si se mancha la piel o la ropa con la tinta, lávese de inmediato con jabón o detergente.
- Si instala un cartucho de tinta en la posición equivocada, deberá limpiar varias veces el cabezal de impresión antes de poder comenzar a imprimir (una vez corregida la instalación del cartucho), dado que los colores se habrían mezclado.
- Una vez abierto el cartucho de tinta, instálelo en el Equipo y utilícelo como máximo durante seis meses a partir de la fecha de instalación. Utilice exclusivamente cartuchos de tinta cerrados hasta la fecha de caducidad indicada en su embalaje.
- No desmonte o fuerce el cartucho de tinta, de lo contrario puede provocar que la tinta se salga del cartucho.
- Los equipos multifunción de Brother han sido diseñados para que funcionen con tintas de una determinada especificación. Obtendrá resultados óptimos si utiliza cartuchos de tinta originales Brother. Brother no puede garantizar este rendimiento óptimo si se utilizan tintas o cartuchos de tinta de especificaciones diferentes. Por lo tanto, Brother recomienda utilizar exclusivamente cartuchos Brother originales con este equipo, así como no recargar los cartuchos vacíos con tinta de otros fabricantes. En el caso de que se produjera algún daño en el cabezal de impresión u otra parte de este equipo como resultado del uso de productos de otro fabricante con este equipo, la garantía no cubriría ninguna reparación derivada de citada razón.

A Apéndice

Programación en pantalla

El Equipo ha sido diseñado para que resulte fácil utilizarlo. Incorpora un sistema de programación a través de la pantalla LCD. La programación simplificada le ayudará a sacar el máximo partido a todas las opciones de menús del Equipo.

Dado que la programación se maneja a través de la pantalla LCD, hemos incorporado a la misma instrucciones 'paso a paso' que le ayudarán a programar el Equipo. Sólo tiene que seguir las instrucciones, que le guiarán en la selección de menús y de opciones de programación.

Tabla de menús

Probablemente podrá programar el Equipo sin el Manual de usuario si utiliza la Tabla de menús que comienza en la página A-3. Estas páginas le ayudarán a entender las opciones y selecciones del menú que se encuentran en los programas del Equipo.

Impresión de informes

Los siguientes informes están disponibles.

- | | |
|---|--|
| 1. Ayuda | Imprime la lista Ayuda, en la que podrá ver a simple vista cómo programar rápidamente el Equipo. |
| 2. Ajust. usuario | Imprime una lista de la configuración del sistema. |
| 3. Configur. red
(Sólo DCP-315CN y
DCP-340CW) | Imprime una lista de la configuración de red. |

1 Pulse **Menú**.

2 Pulse  o  para seleccionar **Imp. informes**.

Pulse **Fijar**.

3 Pulse  o  para seleccionar el informe de su preferencia.

Pulse **Fijar**.

4 Pulse **Inicio negro**.

Botones del menú

	Menu	Acceso al menú
	+ (▲) - (▼)	Desplazarse por el nivel actual del menú
	Fijar	Aceptar una opción Ir al siguiente nivel del menú
	Detener/Salir	Salir del menú

Podrá acceder al modo de menú pulsando **Menú**.
 Cuando entre en el menú, el contenido de la pantalla LCD se desplazará.

- 1.Copia
- 2.PhotoCapture
- ⋮
- 0.Conf.inicial

Si desea desplazarse más rápidamente por un nivel del menú, pulse la flecha correspondiente a la dirección hacia la que desee avanzar: (▲) o bien (▼).

Seleccione la opción de su preferencia pulsando **Set** cuando dicha opción aparezca en la pantalla LCD.

De este modo, en la pantalla LCD aparecerá el siguiente nivel del menú.

Pulse (▲) o (▼) para desplazarse hasta la siguiente selección del menú.

Pulse **Fijar**.

Cuando haya terminado de configurar una opción, en la pantalla LCD aparecerá el texto Aceptado.

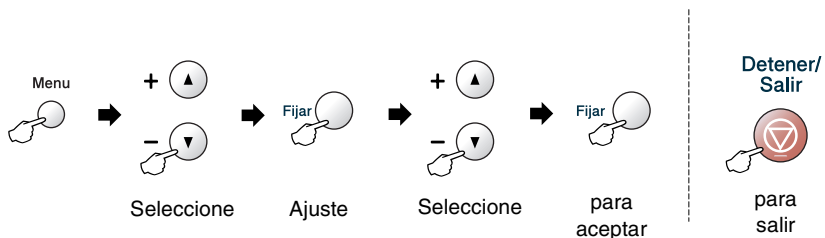

Menú principal	Submenú	Selecciones de menú	Opciones	Descripciones	Página
1.Copia	1.Tipo de papel	—	Normal Inyc Tinta Satinado Transp	Permite seleccionar el tipo de papel cargado en la bandeja de papel.	2-12
	2.Tamaño papel	—	Carta Legal A4 A5 10x15cm	Permite seleccionar el tamaño de papel cargado en la bandeja de papel.	2-13
	3.Calidad	—	Alta Normal Rápida	Permite configurar la resolución de copiadora idónea para el tipo de documento.	2-13
	4.Brillo	—	- □□□□ ■ + - □□□□ ■ + - □□□□ ■ + - □□□□ ■ + - ■□□□ □ +	Permite ajustar el brillo.	2-14
	5.Contraste	—	- □□□□ ■ + - □□□□ ■ + - □□□□ ■ + - □□□□ ■ + - ■□□□ □ + - ■□□□ □ +	Permite ajustar el contraste de las copias.	2-14



La configuración predeterminada de fábrica aparece en negrita.

Menú principal	Submenú	Selecciones de menú	Opciones	Descripciones	Página
1.Copia (Continuación)	6.Ajuste color	1.Rojo	R:- □□□□■ + R:- □□□□□ + R:- □□□□□ + R:- □□□□□ + R:- ■□□□□ +	Permite ajustar la tonalidad de rojo de las copias.	2-15
		2.Verde	V:- □□□□■ + V:- □□□□□ + V:- □□□□□ + V:- □□□□□ + V:- ■□□□□ +	Permite ajustar la tonalidad de verde de las copias.	
		3.Azul	A:- □□□□■ + A:- □□□□□ + A:- □□□□□ + A:- □□□□□ + A:- ■□□□□ +	Permite ajustar la tonalidad de azul de las copias.	
2.PhotoCapture	1.Calidad impre.	—	Normal Foto	Permite seleccionar la calidad de la impresión.	3-9
	2.Papel y tamaño	—	Carta Satinado 10x15cm Brillo 13x18cm Brillo A4 Brillo Carta Normal A4 Normal Carta Inkjet A4 Tinta 10x15cm Tinta	Selecciona el papel y el tamaño de impresión.	3-9
	3.Brillo	—	- □□□□■ + - □□□□□ + - □□□□□ + - □□□□□ + - ■□□□□ +	Permite ajustar el brillo.	3-10
	4.Contraste	—	- □□□□■ + - □□□□□ + - □□□□□ + - □□□□□ + - ■□□□□ +	Permite ajustar el contraste.	3-10



La configuración predeterminada de fábrica aparece en negrita.

Menú principal	Submenú	Selecciones de menú	Opciones	Descripciones	Página	
2.PhotoCapture (Continuación)	5.Mejora color	Mejorar:Si Mejorar:No	1.Nivel blanco - ooooo ■ + - ooooo ■ + - ooooo ■ + - ooooo ■ + - ooooo ■ +	Permite ajustar el matiz de las áreas blancas.	3-11	
			2.Definición - ooooo ■ + - ooooo ■ + - ooooo ■ + - ooooo ■ + - ooooo ■ +	Permite realzar los detalles de la imagen.		
			3.Densidad color - ooooo ■ + - ooooo ■ + - ooooo ■ + - ooooo ■ + - ooooo ■ +	Permite ajustar la densidad total del color en la imagen.		
	6.Recortar	—	Si No	Recorta los márgenes de la imagen para ajustarse al tamaño del papel o de la impresión. Desactive esta función si desea imprimir las imágenes completas o evitar que se produzca un recorte no deseado.	3-12	
7.Sin bordes	—	Si No	Esta opción amplía la zona imprimible para ajustarla a los extremos del papel.	3-13		
8.Escanea a mem.	1.Calidad	ByN 200x100 ppp ByN 200 ppp Color 150 ppp Color 300 ppp Color 600 ppp	TIFF PDF	Permite seleccionar la resolución de escaneado idónea para ese tipo de documento.	3-13	
				2.Fichero negro		Permite seleccionar el formato de archivo predeterminado para el escaneado en blanco y negro.
				3.Fichero color		Permite seleccionar el formato de archivo predeterminado para el escaneado en color.



La configuración predeterminada de fábrica aparece en negra.

Menú principal	Submenú	Selecciones de menú	Opciones	Descripciones	Página
3.LAN (Sólo DCP-315CN)	1.Setup TCP/IP	1.BOOT Method	Auto Static RARP BOOTP DHCP	Permite seleccionar el método de inicio más adecuado a sus necesidades.	Consulte la Guía del usuario en Red en el CD-ROM
		2.Dirección IP	[000-255]. [000-255]. [000-255]. [000-255]	Especifique la dirección IP.	
		3.Máscara Subred	[000-255]. [000-255]. [000-255]. [000-255]	Especifique la máscara de subred.	
		4.Gateway	[000-255]. [000-255]. [000-255]. [000-255]	Especifique la dirección de la puerta de enlace.	
		5.Nombre de Host	BRN_XXXXXX	Puede confirmar el nombre de nodo.	
		6.WINS config	Auto Static	Esta opción permite especificar el modo de configuración del WINS.	
		7.WINS Server	(Primario) 000.000.000.000 (Secundario) 000.000.000.000	Permite especificar la dirección IP del servidor primario o secundario.	
		8.Servidor DNS	(Primario) 000.000.000.000 (Secundario) 000.000.000.000	Permite especificar la dirección IP del servidor primario o secundario.	
9.APIPA	Si No	Asigna automáticamente la dirección IP a partir del intervalo de direcciones del vínculo local.			



La configuración predeterminada de fábrica aparece en negrita.

Menú principal	Submenú	Selecciones de menú	Opciones	Descripciones	Página
3.LAN (Sólo DCP-315CN) (Continuación)	2.Misceláneo	1.Ethernet	Automático 100b-FD 100b-HD 10b-FD 10b-HD	Esta opción permite seleccionar el modo de enlace de Ethernet.	Consulte la Guía del usuario en Red en el CD-ROM
	0.Rest. Predeter.	—	—	Restaura todas las configuraciones de red de acuerdo con los ajustes predeterminados por el fabricante.	
3.LAN (Sólo DCP-340CW)	1.TCP/IP (Cable)	1.BOOT Method	Auto Static RARP BOOTP DHCP	Permite seleccionar el método de inicio más adecuado a sus necesidades.	
		2.Dirección IP	[000-255]. [000-255]. [000-255]. [000-255]	Especifique la dirección IP.	
		3.Máscara Subred	[000-255]. [000-255]. [000-255]. [000-255]	Especifique la máscara de subred.	
		4.Gateway	[000-255]. [000-255]. [000-255]. [000-255]	Especifique la dirección de la puerta de enlace.	
		5.Nombre de nodo	BRN_XXXXXX	Especifique el nombre de nodo.	
		6.WINS config	Auto Static	Esta opción permite especificar el modo de configuración del WINS.	
		7.WINS Server	(Primario) 000.000.000.000 (Secundario) 000.000.000.000	Permite especificar la dirección IP del servidor primario o secundario.	
		8.Servidor DNS	(Primario) 000.000.000.000 (Secundario) 000.000.000.000	Permite especificar la dirección IP del servidor primario o secundario.	
		9.APIPA	Si No	Asigna automáticamente la dirección IP a partir del intervalo de direcciones del vínculo local.	



La configuración predeterminada de fábrica aparece en negrita.

Menú principal	Submenú	Selecciones de menú	Opciones	Descripciones	Página
3.LAN (Sólo DCP-340CW) (Continuación)	2.TCP/IP (WLAN)	1.BOOT Method	Auto Static RARP BOOTP DHCP	Permite seleccionar el método de inicio más adecuado a sus necesidades.	Consulte la Guía del usuario en Red en el CD-ROM
		2.Dirección IP	[000-255]. [000-255]. [000-255]. [000-255]	Especifique la dirección IP.	
		3.Máscara Subred	[000-255]. [000-255]. [000-255]. [000-255]	Especifique la máscara de subred.	
		4.Gateway	[000-255]. [000-255]. [000-255]. [000-255]	Especifique la dirección de la puerta de enlace.	
		5.Nombre de nodo	BRW_XXXXXX	Especifique el nombre de nodo.	
		6.WINS config	Auto Static	Esta opción permite especificar el modo de configuración del WINS.	
		7.WINS Server	(Primario) 000.000.000.000 (Secundario) 000.000.000.000	Permite especificar la dirección IP del servidor primario o secundario.	
		8.Servidor DNS	(Primario) 000.000.000.000 (Secundario) 000.000.000.000	Permite especificar la dirección IP del servidor primario o secundario.	
		9.APIPA	Si No	Asigna automáticamente la dirección IP a partir del intervalo de direcciones del vínculo local.	
	3.Configu. WLAN	1.Conf. Asistente	—	Permite configurar el servidor de impresión.	
		2.SecurEasySetup	—	Permite configurar fácilmente la red inalámbrica.	
	4.Estado WLAN	1.Estado	—	Permite ver el estado actual de la red inalámbrica.	
		2.Señal	—	Permite ver la intensidad actual de la señal de la red inalámbrica.	



La configuración predeterminada de fábrica aparece en negrita.

Menú principal	Submenú	Selecciones de menú	Opciones	Descripciones	Página
3.LAN (Sólo DCP-340CW) (Continuación)	4.Estado WLAN (Continuación)	3.SSID	—	Puede ver el SSID actual.	Consulte la Guía del usuario en Red en el CD-ROM
		4.Modos de com.	—	Puede ver el modo de comunicación actual.	
		5.Modos de seguridad	—	Permite ver las configuraciones de seguridad actuales de la red inalámbrica.	
	5.Misceláneo	1.LAN cableada	Automático 100b-FD 100b-HD 10b-FD 10b-HD	Permite seleccionar el modo de enlace de Ethernet.	
	6.Interfaz red	—	LAN cableada WLAN	Puede elegir el tipo de conexión de red.	
0.Rest. Predeter	—	Reconf Salir	Restaura todas las configuraciones de red con cable e inalámbricas a la configuración original de fábrica.		
3.Imp. informes (Sólo DCP-115C, DCP-120C) 4.Imp. informes (Sólo DCP-315CN y DCP-340CW)	1.Ayuda	—	—	Permite imprimir esas listas e informes.	A-1
	2.Ajust. usuario	—	—		
	3.Configur. red (Sólo DCP-315CN y DCP-340CW)	—	—		
0.Conf.inicial	1.Fecha/Hora	—	—	Ajusta la fecha y la hora en su DCP.	Consulte la Guía de configuración rápida
	2.Contraste LCD	—	Claro*1 Oscuro	Ajusta el contraste de la pantalla LCD.	6-11
	3.Volumen	—	Alto Med Bajo No	Permite ajustar el volumen de la alarma.	6-11
	0.Sel. lenguaje	—	Italia. Español Portug. Inglés	Permite cambiar el idioma de su país en la pantalla LCD.	6-11



La configuración predeterminada de fábrica aparece en negrita.

*1 En función del equipo.

Descripción del producto **Especificaciones generales**

Capacidad de la memoria	8 MB (DCP-115C, DCP-120C) 16 MB (DCP-315CN, DCP-340CW)
Alimentador automático de documentos (ADF) (Sólo DCP-120C y DCP-340CW)	Hasta 10 páginas
Bandeja del papel	100 hojas (80 g/m ²)
Tipo de impresora	Chorro de tinta
Método de impresión	Piezoeléctrico con 74 x 5 boquillas
LCD (pantalla de cristal líquido)	16 caracteres x 1 línea (DCP-115C, DCP-120C) 16 caracteres x 2 líneas (DCP-315CN, DCP-340CW) Luz trasera
Fuente de alimentación	220 - 240V 50/60Hz
Consumo eléctrico	(DCP-115C) Modo Ahorro de energía: Promedio de 2,5 vatios En espera: Promedio de 6,5 vatios En servicio: Promedio de 16 vatios (DCP-120C) Modo Ahorro de energía: Promedio de 3 vatios En espera: Promedio de 8 vatios En servicio: Promedio de 21 vatios (DCP-315CN) Modo Ahorro de energía: Promedio de 3,5 vatios En espera: Promedio de 8 vatios En servicio: Promedio de 17 vatios (DCP-340CW) Modo Ahorro de energía: Promedio de 4 vatios En espera: Promedio de 9 vatios En servicio: Promedio de 22 vatios

Dimensiones

(DCP-115C, DCP315CN)

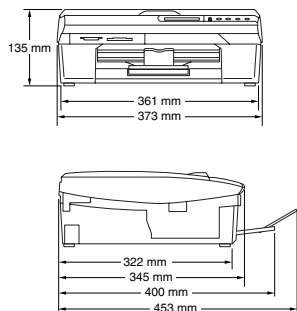

(DCP-120C, DCP-340CW)

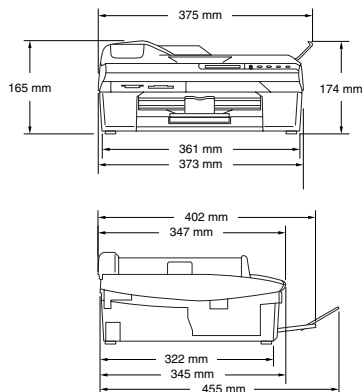

Peso

5,5 Kg (DCP-115C, DCP-315CN)

6,0 Kg (DCP-120C, DCP-340CW)

Ruido

En servicio: de 42,5 a 51 dB*

* En función de las condiciones de impresión

Temperatura

En servicio: 10 - 35°C

Calidad de impresión
óptima:

20 - 33°C

Humedad

En servicio: De 20 a 80% (sin condensación)

Calidad de impresión
óptima:

De 20 a 80% (sin condensación)

Soportes de impresión

Entrada de papel

Bandeja del papel

- Tipo de papel:
Papel normal, papel para impresión por chorro de tinta (papel glossy), papel satinado*², transparencias*¹⁺² y sobres
- Tamaño del papel:
Carta, Oficio*³, Ejecutivo, A4, A5, A6, JIS_B5, sobres (comercial N.º 10, DL, C5, Monarca, JE4), Tarjeta fotográfica, Fichas, Tarjeta Postal. Si desea información más detallada, consulte *Tipo de papel y tamaño para cada función* en la página 1-10.
- Capacidad máxima de la bandeja de papel:
Aprox. 100 hojas de 80 g/m² de papel normal

Salida del papel

Hasta 25 hojas de papel normal A4 (boca arriba en el soporte de salida del papel)*²

*¹ Utilice solamente transparencias recomendadas para impresión de chorro de tinta.

*² Para papel satinado y para transparencias, recomendamos retirar las páginas impresas del soporte de salida del papel inmediatamente a medida que salgan del aparato para evitar que se corra la tinta.

*³ El papel de oficio no podrá apilarse sobre el soporte de salida del papel.

Copia

Color/Blanco y negro

Color/Blanco y negro

Copias múltiples

Apila hasta 99 páginas

Ordena hasta 99 páginas (Sólo DCP-120C y DCP-340CW)

Ampliación/Reducción

de 25% hasta 400% (en incrementos del 1%)

Resolución

Papel normal, para chorro de tinta o satinado:

Escanea hasta 600×600 ppp

Imprime hasta 1200×1200 ppp (blanco y negro)

Imprime hasta 600×1200 ppp (color)

OHP/transparencias:

Escanea hasta 600×600 ppp

Imprime hasta 1200×1200 ppp

Tamaño documento

(DCP-115C, DCP-315CN)

Ancho del cristal de escaneo: Máx. 216 mm

Alto del cristal de escaneo: Máx. 297 mm

Tamaño del documento

(DCP-120C, DCP-340CW)

Ancho del ADF: 147 mm hasta 216 mm

Alto del ADF: 147 mm hasta 356 mm

Ancho del cristal de escáner: Máx. 216 mm

Alto del cristal de escáner: Máx. 297 mm

Ancho de escaneo

210 mm

PhotoCapture Center™

Medios disponibles

CompactFlash®

(Sólo tipo I)

(Microdrive™ es incompatible)

(Las tarjetas compactas I/O como por ejemplo Compact LAN y tarjetas de módem compacto no pueden utilizarse en este sistema.)

SmartMedia® (3,3 V)

(No disponible para uso con ID)

Memory Stick®

Memory Stick Pro™

(No disponible para datos musicales con MagicGate™)

SecureDigital™

MultiMediaCard™

xD-Picture Card™*

* Tarjeta convencional xD-Picture Card™ 16 MB - 512 MB

* xD-Picture Card™ tipo M 512 MB - 1GB

Extensión de archivos

(Formato de medios)

(Formato de imagen)

DPOF, EXIF, DCF

Impresión de fotografías: JPEG*

Escanear y enviar a tarjeta:

JPEG, PDF (Color)

TIFF, PDF (Blanco y negro)

* El formato JPEG progresivo no es compatible.

Número de archivos

Hasta 999 en la tarjeta de medios

Carpeta

Los archivos deben estar en el nivel tercero de la carpeta de la tarjeta de soporte.

Sin bordes

Carta, A4, Tarjeta fotográfica

Escáner

Color/Blanco y negro	Color/Blanco y negro
Compatible con TWAIN	Sí (Windows® 98/98SE/Me/2000 Professional/XP) Para Mac OS® 9.1-9.2/ Mac OS® X 10.2.4 o superior.
Compatible con WIA	Sí (Windows® XP)
Intensidad de color	Procesamiento en color 36 bit (Entrada) procesamiento en color 24 bit (Salida)
Resolución	Hasta 19200 × 19200 ppp (interpolados) Hasta 600 × 2400 ppp (ópticos)
Velocidad de escaneo	Color: hasta 5.93 seg. Negro hasta 3.76 seg. (Tamaño A4 en 100 × 100 ppp)
Tamaño documento	Ancho del cristal de escaneo: Máx. 216 mm Alto del cristal de escaneo: Máx. 297 mm
Tamaño del documento (DCP-115C, DCP-315CN)	Ancho del ADF: 148 mm hasta 216 mm Alto del ADF: 148 mm hasta 356 mm Ancho del cristal de escáner: máx. 216 mm Alto del cristal de escáner: máx. 297 mm
Tamaño del documento (DCP-120C, DCP-340CW)	Ancho del ADF: 147 mm hasta 216 mm Alto del ADF: 147 mm hasta 356 mm Ancho del cristal de escáner: máx. 216 mm Alto del cristal de escáner: máx. 297 mm
Ancho de escaneo	210 mm
Escala de grises	256 niveles

Impresora

Controlador de impresora	Windows® 98/98SE/Me/2000 Professional y XP compatible con modo Compresión nativa Brother y capacidad bidireccional Controlador de tinta Brother Para Mac OS® de 9.1 - 9.2/Mac OS® X 10.1/10.2.4 o superior.
Resolución	Hasta 1200 x 6000 puntos por pulgada (ppp) optimizados* 1200 x 1200 puntos por pulgada (ppp) 600 x 600 puntos por pulgada (ppp) 600 x 150 puntos por pulgada (ppp) <small>* La calidad de la imagen de salida varía en función de diversos factores, incluyendo la resolución de la imagen de entrada, la calidad de la imagen original y del soporte de impresión (papel).</small>
Velocidad de impresión	hasta 20 páginas/minuto (color)* hasta 15 páginas/minuto (color)* <small>* Basado en el patrón estándar de Brother. Tamaño A4 en modo borrador. No incluye el tiempo necesario para la alimentación del papel.</small>
Ancho de impresión	204 mm (216 mm)* <small>* Cuando se activa la función Sin Bordes.</small>
Fuentes basadas en el disco	35 TrueType
Sin bordes	Carta, A4, A6, Tarjeta fotográfica, Fichas, Tarjeta postal, Sobres

Interfaces

USB	Cable de alta velocidad USB 2.0 con una longitud máxima de 2,0 m.*
Cable LAN (Sólo DCP-315CN y DCP-340CW)	Cable Ethernet UTP categoría 5 o superior.
LAN inalámbrica (Sólo DCP-340CW)	La máquina admite comunicación inalámbrica IEEE 802.11 b/g con la LAN inalámbrica mediante el modo de infraestructura o una conexión Peer-to-Peer inalámbrica en modo Ad-Hoc. <small>* El equipo dispone de una interfaz USB 2.0 de Toda-Velocidad. Esta interfaz es compatible con el USB 2.0 de Alta-Velocidad; sin embargo, la velocidad máxima de transferencia de datos será de 12 Mbits/s. El equipo puede ser también conectado a un ordenador con una interfaz USB 1.1.</small>

Requisitos del equipo

Requisitos mínimos del sistema y funciones de software de PC compatibles							
Plataforma del equipo y versión del sistema operativo	Funciones de software de PC compatibles	Interfaz de PC	Procesador mínimo	Memoria RAM mínima	Memoria RAM recomendada	Espacio disponible en disco duro	
						para controladores	para aplicaciones
Sistemas operativos Windows®	98, 98SE	Impresión, escaneo, disco extraíble ³	Cable de alta velocidad USB 2.0	Pentium® II o equivalente	32MB	90MB	130MB
	Me						
	2000 Professional						
	XP Home XP Professional						
XP Professional x64 Edition Descarga en http://solutions.brother.com			Athlon® 64 Opteron Xeon® y Pentium® 4 incluyendo Intel EM64T	256MB	512MB	150MB	220MB
Sistemas operativos Macintosh®	OS 9.1-9.2	Impresión, escaneo ² , disco extraíble ³	LAN inalámbrica 802.11b/g (solo DCP-340CW)	Todos los modelos básicos cumplen los requisitos mínimos.			
	OS X 10.2.4 o superior	Impresión, escaneo, disco extraíble ³		64MB	80MB	200MB	

¹ La LAN inalámbrica 802.11b/g no se encuentra disponible para Mac OS® 9.1-9.2.

² El botón exclusivo para Escanear no se encuentra disponible para Mac OS® 9.1-9.2.

³ El disco extraíble es una función de PhotoCapture CenterTM.

Para obtener las últimas actualizaciones de controladores, visite Brother Solutions Center en <http://solutions.brother.com>

Elementos recambiables

Tinta

El equipo utiliza cartuchos individuales Negro, Amarillo, Cian y Magenta, separados del conjunto del cabezal de impresión.

Vida útil de los cartuchos de tinta

Negro: aproximadamente 500 páginas con un entintado del 5%. Amarillo, cian y magenta: aproximadamente 400 páginas con un entintado del 5%.

- Las cifras anteriores están basadas en una impresión continua a una resolución de 600 x 600 ppp en modo normal tras la instalación del nuevo cartucho de tinta.
- El número de páginas que imprimirá un cartucho puede variar en función de la frecuencia de utilización del equipo y del número de páginas que imprima cada vez que lo utilice.
- El equipo limpiará de forma automática y periódica el conjunto de los cabezales de impresión. Este proceso emplea una pequeña cantidad de tinta.
- La primera vez que instale un conjunto de cartuchos de tinta, el equipo utilizará una pequeña cantidad de tinta para llenar y preparar el sistema de tubos de tinta. Este proceso únicamente tendrá lugar una vez.
- Siempre que el equipo identifique un cartucho como vacío, es posible que quede una pequeña cantidad de tinta en el mismo. Esta tinta es necesaria para evitar que el aire seque y dañe el conjunto de los cabezales de impresión.

Consumibles

<Negro> LC900BK, <Cian> LC900C,
<Magenta> LC900M, <Amarillo> LC900Y

Problemas de red local (Sólo DCP-315CN y DCP-340CW)

Red local (LAN)

Podrá conectar el equipo a una red local para la impresión en red y el escaneado en red. También se incluye el software de gestión BRAdmin Professional de Brother.

Compatible con:

Windows® 98/98SE/Me/2000/XP
Mac OS® de 9.1 - 9.2, Mac OS® X 10.2.4 o superior
Ethernet 10/100 BASE-TX Auto Negotiation (LAN cableada)
IEEE 802.11 b/g (LAN inalámbrica) (Sólo DCP-340CW)

Protocolos

TCP/IP
ARP, RARP, BOOTP, DHCP, APIPA, NetBIOS,
WINS, LPR/LPD, Port9100, mDNS, FTP, TELNET,
SNMP, TFTP, Puerto del escáner

Utilidades incluidas:

BRAdmin Professional (Windows®)



- LAN inalámbrica no disponible para Mac OS® 9.1-9.2. (Sólo DCP-340CW)
- BRAdmin Professional no es compatible con Mac OS®.
- BRAdmin Light disponible para Mac OS® X 10.2.4 o superior.
Para obtener información detallada, se recomienda ir al Centro de soluciones de Brother. (<http://solutions.brother.com>)
- El escaneo en red se encuentra disponible para Mac OS® X 10.2.4 o superior.

Índice

A

- ADF (Alimentador automático de documentos) 1-5
- Atascos
 - documento 6-3
 - papel 6-4
- AYUDA
 - Lista Ayuda A-1

B

- Botón Calidad (copia) 2-2
- Botón Opciones (copia)
 - Brillo 2-8
 - Tamaño del papel 2-7
 - Tipo de papel 2-7

C

- Cartuchos de tinta
 - comprobación del volumen de tinta 6-16
 - Medidor de tinta 6-23
 - sustitución 6-23
- Configuración temporal de copia 2-2
- Copiar
 - Ajuste del color 2-15
 - Ampliación/Reducción 2-4
 - Botón Calidad 2-3
 - botones 2-2
 - brillo 2-8
 - Clasificar (sólo con unidad ADF) 2-8
 - Configuración de la calidad 2-13
 - configuración
 - predeterminada 2-12
 - configuración temporal 2-2

- contraste 2-14
- Formato página 2-9
- múltiples 2-1
- papel 2-7
- única 2-1
- Cubierta de la unidad ADF .. 6-3

E

- Elementos recambiables E-9
- Escala de grises E-6

I

- Impresión
 - área 1-12
 - atascos de papel 6-4
 - controladores E-7
 - especificaciones E-7
 - mejora de la calidad 6-12
 - problemas 6-7
 - resolución E-7
- Información general del panel de control 1-2
- Informes
 - Cómo imprimir A-1
 - Configuración de la red ... A-1
 - Configuración del usuario A-1
 - Lista Ayuda A-1
- Instrucciones de seguridad 5-2
- Instrucciones sobre seguridad iv

L

- Limpieza
 - de la placa de impresión .. 6-21
 - del escáner 6-20

Requisitos del equipo E-8
Limpieza de la
cabezal de impresión 6-12

M

mantenimiento rutinario 6-20
Mensajes de error en la
pantalla LCD 6-1
Cambio imposible 6-1
Escaneado impos. 6-1
Impr. imposible 6-1
Inicio imposible 6-1
Limpieza impos. 6-1
Sin memoria 6-2
Sin papel alimentado 6-1
Tinta agotada 6-2

P

Papel 1-8, E-3
Tamaño 2-13
tamaño del documento 1-5
Tipo 2-12
Para transportar o enviar el
DCP 6-17
PhotoCapture Center™
CompactFlash® 3-1
Configuraciones
predeterminada 3-9
especificaciones E-5
Impresión de archivos
DPOF 3-8
Impresión de imágenes ... 3-6
Impresión del Índice 3-5
Mejora del color 3-11
Memory Stick Pro™ 3-1
Memory Stick® 3-1
MultiMediaCard™ 3-1
papel y tamaño 3-9
Para recortar 3-12
SecureDigital™ 3-1

Sin bordes 3-13
SmartMedia® 3-1
xD-Picture Card™ 3-1

R

Red inalámbrica
Consulte la Guía de
configuración rápida y la
Guía del usuario en Red
en el CD-ROM.
Reducción
copias 2-4
Requisitos del equipo E-8
Resolución
copiar E-4
escaneo E-6
impresión E-7

S

Sobres 1-12
Solución de problemas 6-1
Atasco de documentos 6-3
atasco de papel 6-4
Calidad de impresión 6-12
comprobación del
volumen de tinta 6-16
mensajes de error en la
pantalla LCD 6-1
si tiene problemas
Problemas de copia 6-8
Problemas de escaneo ... 6-8
Problemas de Impresión 6-7
Problemas de PhotoCapture
Center™ 6-9
Problemas de red 6-10
Problemas de software 6-9

T

Tabla de selección de
menús A-1

brother[®]

**Visítenos en el sitio World Wide Web
<http://www.brother.com>**