

HL-5280DW

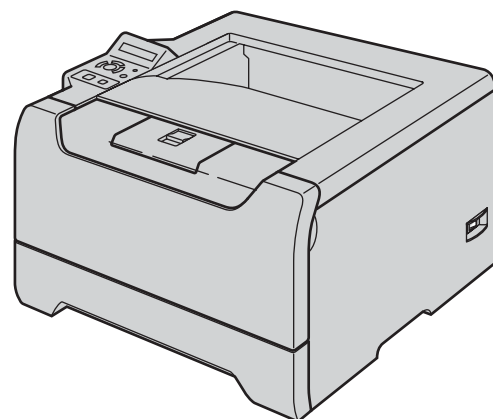

Innan du kan använda skrivaren måste du installera maskinvaran och drivrutinen. Läs den här snabbguiden för att få information om hur installationen ska utföras.

Steg 1

Installera maskinen

**Steg 2**







Installera skrivardrivrutinen

Installationen är klar!

Information om att använda skrivaren finns i bruksanvisningen på cd-romskivan.

Förvara den här snabbguiden och den medföljande cd-romskivan på en lämplig plats, så att du vid behov snabbt och lätt kan få tag på dem.

Symboler som används i den här snabbguiden

 Varning	 Elektrisk fara	 Het yta	 Försiktighetsupplmaning
<p>I varningsmeddelandena ges information om hur du undviker personskador.</p>	<p>Symboler som betecknar elektrisk fara gör dig uppmärksam på risk för elektriska stötar.</p>	<p>Symboler som betecknar het yta gör dig uppmärksam på att du inte bör vidröra heta maskindelar.</p>	<p>I försiktighetsupplmaningar specificeras metoder du måste följa eller undvika för att förhindra skador på skrivaren och andra föremål.</p>
 Olämplig installation	 Obs	 Bruksanvisning Bruksanvisning för nätverksanvändare	
<p>Symboler som betecknar olämplig installation gör dig uppmärksam på enheter och åtgärder som inte är kompatibla med skrivaren.</p>	<p>I anmärkningar får du information om hur du ska agera i olika situationer som kan uppstå samt tips på hur den aktuella funktionen samverkar med andra funktioner.</p>	<p>Den här symbolen markerar en hänvisning till bruksanvisningen eller bruksanvisningen för nätverksanvändare som finns på den medföljande cd-romskivan.</p>	

Säkerhetsföreskrifter	2
Bestämmelser	3

Komma igång

Vad finns i kartongen?	6
Kontrollpanelen	7
Den medföljande cd-romskivan	8

STEG 1 - Installera maskinen

Sätta i cd-romskivan i cd-romenheten	9
Installera trumenheten och tonerkassetten	10
Fylla på papper i pappersfacket	11
Skriva ut en testsida	12
Ställa in språket på kontrollpanelen	12

STEG 2 - Installera skrivardrivrutinen

Windows®

För användare med USB-kabel (endast Windows® 98/Me/2000/XP)	14
För användare med parallellkabel	16
För användare med nätverkskabel	17
■ För användare av Brother peer-to-peer nätverksskrivare (LPR/NetBIOS)	17
■ För användare med delad nätverksskrivare	19
För användare med trådlösa nätverk (endast Windows® 98/Me/2000/XP och Windows NT® 4.0)	20

Macintosh®

För användare med USB-kabel	31
■ För användare av Mac OS® X 10.2.4 eller senare	31
■ För användare av Mac OS® 9.1 till 9.2	33
För användare med nätverkskabel	34
■ För användare av Mac OS® X 10.2.4 eller senare	34
■ För användare av Mac OS® 9.1 till 9.2	36
För användare med trådlösa nätverk (användare av Mac OS® X 10.2.4 eller senare)	37

För nätverksanvändare

Konfigurationsverktyget BRAdmin Professional (för Windows®-användare)	48
Konfigurationsverktyget BRAdmin Light (för användare av Mac OS® X)	49
Webbläsare	50
Ursprungliga nätverksinställningar	50
Skriva ut sidan med skrivarinställningar	50

Förbrukningsartiklar och tillbehör

Tillbehör	51
Förbrukningsartiklar	51

Ompaketeringsinformation

Transportera skrivaren	52
------------------------------	----

Felsökning



Kapitel 7 i bruksanvisningen

Använda skrivaren på ett säkert sätt

! Varning



Skrivaren innehåller högspänningselektroder. Försäkra dig om att du har stängt av skrivaren på strömbrytaren och kopplat bort den från eluttaget innan du rengör skrivaren invändigt.

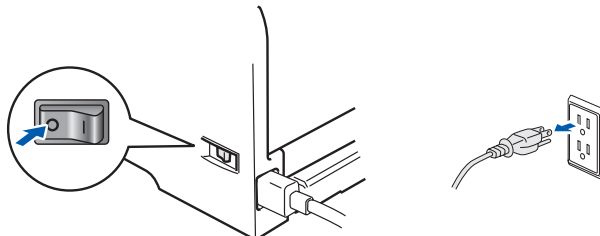

Ta INTE i kontakten med våta händer. Det kan ge en elektrisk stöt.

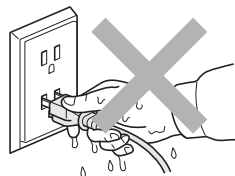

När du just har skrivit ut något är vissa av skrivarens inre delar väldigt varma. Vidrör INTE de delar som är skuggade på bilden när du öppnar skrivarens främre eller bakre lucka.

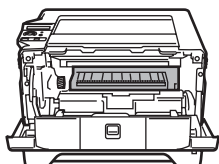

Skrivarens insida (sett framifrån)

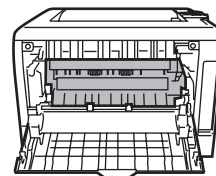

Öppna den bakre luckan (sett bakifrån)



Ta INTE bort och skada INTE de varningsetiketter som sitter på och runt om fixeringsenheten.

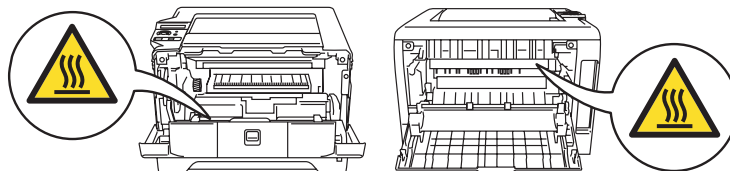

Samla INTE upp utspridd toner med hjälp av en dammsugare. Om du gör det kan tonerpulvret användas inuti dammsugaren, vilket kan orsaka brand. Ta i stället försiktigt bort tonerpulvret med en torr, luddfri trasa och kasta trasan i enlighet med lokala föreskrifter.



Använd INTE lättantändliga medel nära skrivaren. Det kan leda till brand eller ge en elektrisk stöt.

Bestämmelser

Federal Communications Commission (FCC) Declaration of Conformity (för USA)

Responsible Party: Brother International Corporation
100 Somerset Corporate Boulevard
P.O. Box 6911
Bridgewater, NJ 08807-0911
USA
Telefon: (908) 704-1700

declares, that the products

Product name: Laser Printer HL-5280DW
Model number: HL-52
Product options: Lower Tray Unit LT-5300

comply with Part 15 of the FCC Rules. Operation is subject to the following two conditions: (1) This device may not cause harmful interference, and (2) this device must accept any interference received, including interference that may cause undesired operation.

This equipment has been tested and found to comply with the limits for a Class B digital device, pursuant to Part 15 of the FCC Rules. These limits are designed to provide reasonable protection against harmful interference in a residential installation. This equipment generates, uses, and can radiate radio frequency energy and, if not installed and used in accordance with the instructions, may cause harmful interference to radio communications. However, there is no guarantee that interference will not occur in a particular installation. If this equipment does cause harmful interference to radio or television reception, which can be determined by turning the equipment off and on, the user is encouraged to try to correct the interference by one or more of the following measures:

- Reorient or relocate the receiving antenna.
- Increase the separation between the equipment and receiver.
- Connect the equipment into an outlet on a circuit different from that to which the receiver is connected.
- Consult the dealer or an experienced radio/TV technician for help.

Important

A shielded interface cable should be used in order to ensure compliance with the limits for a Class B digital device.

Changes or modifications not expressly approved by Brother Industries, Ltd. could void the user's authority to operate the equipment.

Industry Canada Compliance Statement (för Kanada)

This Class B digital apparatus complies with Canadian ICES-003.

Cet appareil numérique de la classe B est conforme à la norme NMB-003 du Canada.

Radiostörning

(gäller endast modellen för 220–240 V)

Den här skrivaren följer standarden EN55022 (CISPR Publication 22)/klass B.

Kontrollera att du använder en av följande gränssnittskablar innan du använder den här produkten:

- 1 En skärmd parallelkabel som är partvinnad och märkt "IEEE 1284 compliant".
- 2 En USB-kabel.

Kablen får inte vara längre än 2 meter.

Försäkran om överensstämmelse (EU)

EC Declaration of Conformity

Manufacturer
Brother Industries, Ltd.
15-1, Naeshiro-cho, Mizuho-ku, Nagoya 467-8561, Japan

Plant
Brother Corporation (Asia) Ltd. Brother Buji Nan Ling Factory
Gold Garden Ind., Nan Ling Village, Buji, Rong Gang, Shenzhen, China

Herewith declare that:

Product description : Laser Printer
Model Name : HL-5280DW

is in conformity with provisions of the R & TTE Directive (1999/5/EC) and we declare compliance with the following standards :

Standards applied :
Harmonized :

Safety	EN60950-1:2001	
EMC	EN55022: 1998 +A1: 2000 +A2: 2003 EN55024: 1998 +A1: 2001 +A2: 2003 EN61000-3-2: 2000 EN61000-3-3: 1995 +A1: 2001	Class B
Radio	EN301 489-1 V1.4.1 EN301 489-17 V1.2.1 EN300 328 V1.6.1	

Year in which CE marking was first affixed : 2005

Issued by : Brother Industries, Ltd.
Date : 28th December, 2005
Place : Nagoya, Japan
Signature :

Takashi Maeda
Manager
Quality Management Group
Quality Management Dept.
Information & Document Company

Tillverkare

Brother Industries Ltd.,
15-1, Naeshiro-cho, Mizuho-ku,
Nagoya 467-8561, Japan

Fabrik

Brother Corporation (Asia) Ltd.,
Brother Buji Nan Ling Factory,
Gold Garden Ind., Nan Ling Village,
Buji, Rong Gang, Shenzhen, Kina

Förklarar härmed att:

Produktbeskrivning: Laserskrivare
Modellnamn: HL-5280DW

överensstämmer med föreskrifterna i RTTE-direktivet (1999/5/EG) och vi bekräftar att produkten uppfyller kraven i följande standarder:

Gällande standarder:
Harmoniserade:

Säkerhet:	EN60950-1:2001
EMC:	EN55022: 1998 +A1: 2000 +A2: 2003 Class B EN55024: 1998 + A1: 2001 +A2: 2003 EN61000-3-2: 2000 EN61000-3-3: 1995 + A1: 2001
Radio:	EN301 489-1 V1.4.1 EN301 489-17 V1.2.1 EN300 328 V1.6.1

*Radio gäller endast för HL-5280DW.

År då CE-märkning först gavs: 2005
Utges av: Brother Industries, Ltd.
Datum: 28 December 2005
Plats: Nagoya, Japan
Underskrift:

Takashi Maeda
Chef
Kvalitetskontrollgruppen
Kvalitetsledningsavdelningen
Information & Document Company

Laserskydd (endast modellen för 110–120 V)

Den här skrivaren har certifierats som en laserprodukt av klass 1 enligt det amerikanska DHHS-organets (Department of Health and Human Services) standard för strålning i enlighet med Radiation Control for Health and Safety Act från 1968. Detta innebär att skrivaren inte genererar skadlig laserstrålning.

Eftersom den strålning som genereras inuti skrivaren är helt innesluten i skyddshöljen och utvändiga skydd kan laserstrålen inte tränga igenom maskinen vid drift.

FDA-bestämmelser (endast modellen för 110–120 V)

Det amerikanska livsmedelsverket (FDA – US Food and Drug Administration) har utarbetat regler för laserprodukter som har tillverkats den 2 augusti 1976 eller senare. Alla produkter som marknadsförs i USA måste uppfylla dessa regler. Följande etiketter på baksidan av skrivaren anger att FDA:s regler uppfylls, och en av dessa etiketter måste sitta på alla laserprodukter som marknadsförs i USA.

MANUFACTURED:
Brother Industries, Ltd.,
15-1 Naeshiro-cho Mizuho-ku Nagoya, 467-8561 Japan
This product complies with FDA performance standards for laser products except for deviations pursuant to Laser Notice No.50, dated July 26, 2001.

MANUFACTURED:
Brother Corporation (Asia) Ltd. Brother Buji Nan Ling
Factory Gold Garden Ind., Nan Ling Village, Buji, Rong
Gang, Shenzhen, CHINA
This product complies with FDA performance standards for laser products except for deviations pursuant to Laser Notice No.50, dated July 26, 2001.

! Försiktighetsuppmaning

Om du använder kontrollerna, gör justeringar eller utför procedurer på något annat sätt än vad som anges i den här bruksanvisningen, kan detta leda till att du utsätts för farlig strålning.

IEC 60825-1-specifikation (endast modellen för 220–240 V)

Den här skrivaren är en laserprodukt av klass 1 enligt definitionen i IEC 60825-1-specifikationerna.

Nedanstående etikett sitter på produkten i de länder där detta är nödvändigt.

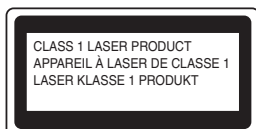

Den här skrivaren har en laserdiod av klass 3B som avger osynlig laserstrålning i laserenheten. Laserenheten får under inga omständigheter öppnas.

! Försiktighetsuppmaning

Om du använder kontrollerna, gör justeringar eller utför procedurer på något annat sätt än vad som anges i den här bruksanvisningen, kan detta leda till att du utsätts för farlig strålning.

För Finland och Sverige
LUOKAN 1 LASERLAITE
KLASS 1 LASER APPARAT

! Varoitus!

Laitteen käyttäminen muulla kuin tässä käyttöohjeessa mainitulla tavalla saattaa altistaa käyttäjän turvallisuusluokan 1 ylittävälle näkymättömälle lasersäteilylle.

! Varning

Om apparaten används på annat sätt än i denna Bruksanvisning specificerats, kan användaren utsättas för osynlig laserstrålning, som överskrider gränsen för laserklass 1.

Inre laserstrålning

Maximal strålningseffekt:	5 mW
Våglängd:	770–810 nm
Laserklass:	Klass 3B

VIKTIGT – För din egen säkerhet

För att skrivaren ska fungera på ett säkert sätt får den medföljande elkontakten endast sättas in i ett jordat eluttag med normal hushållsström.

Förlängningssladdar som används tillsammans med denna skrivare måste ha tre ledare och jordade kontakter och även de anslutas till en korrekt jordad krets. Förlängningssladdar som inte anslutits på rätt sätt kan orsaka personskador och skador på utrustningen.

Även om utrustningen fungerar tillfredsställande innebär inte detta att den är jordad eller att installationen är helt säker. För din egen säkerhet bör du rådfråga en behörig elektriker om du inte är säker på om utrustningen är ordentligt jordad.

Den här produkten ska anslutas till en växelströmskälla inom det intervall som anges på märketiketten. Anslut den INTE till en likströmskälla. Kontakta en behörig elektriker om du är osäker.

Koppla bort enheten

Skrivaren måste installeras i närheten av ett eluttag som är lätt att komma åt. I nödfall måste du dra ut kontakten ur eluttaget för att strömmen ska stängas av helt.

Varning vid LAN-anslutning

Anslut produkten till en LAN-anslutning som inte utsätts för överspänning.

IT-strömsystem (gäller endast Norge)

Den här produkten är även tillverkad för ett IT-strömsystem med en fas-till-fas-spänning på 230 V.

Wiring information (gäller endast Storbritannien) Important

If you need to replace the plug fuse, fit a fuse that is approved by ASTA to BS1362 with the same rating as the original fuse.

Always replace the fuse cover. Never use a plug that does not have a cover.

Warning - This printer must be earthed.

The wires in the mains lead are coloured in line with the following code:

Green and yellow:	Earth
Blue:	Neutral
Brown:	Live

If in any doubt, call a qualified electrician.

Wi-Fi Alliance-certifiering

Den här trådlösa Ethernet-skrivarservern med flera funktioner är en IEEE 802.11b/802.11g-produkt som har Wi-Fi-certifierats av Wi-Fi Alliance. Ytterligare information om Wi-Fi Alliance och andra Wi-Fi-certifierade produkter finns på <http://www.wi-fi.org>.





Vad finns i kartongen?

Vilka komponenter som finns i kartongen kan variera mellan olika länder.

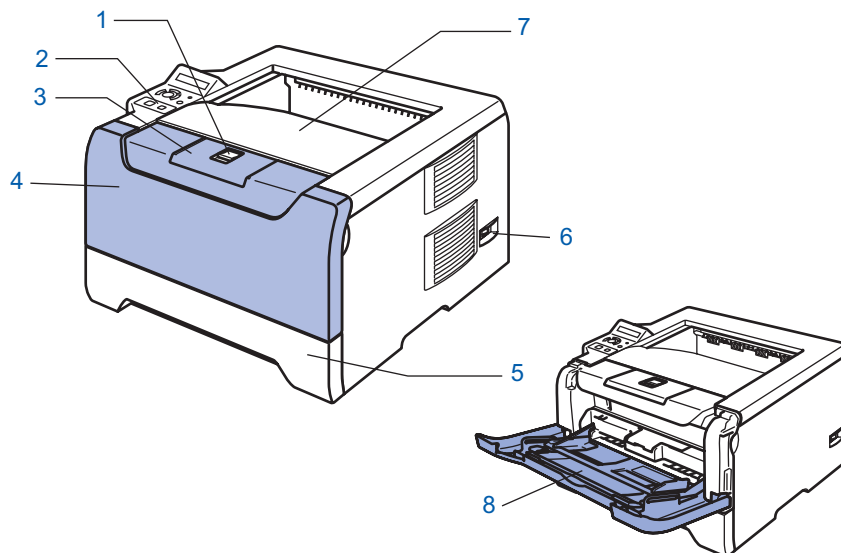
Spara allt förpackningsmaterial och kartongen till skrivaren om du av någon anledning måste transportera skrivaren.

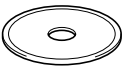

- | | |
|---|---|
| 1 Öppningsknapp för den främre luckan | 5 Pappersfack |
| 2 Kontrollpanel | 6 Strömbrytare |
| 3 Stöd till utmatningsfacket för nedåtvänd utskrift | 7 Utmatningsfack för nedåtvänd utskrift |
| 4 Främre lucka | 8 Kombifack (KF) |

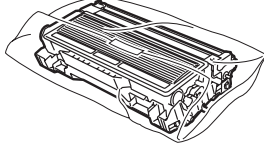
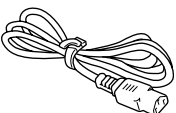
 Cd-romskiva (inklusive bruksanvisning)	 Snabbguide	 Trumenhet och tonerkassett	 Nätkabel
---	--	---	--

Ingen gränssnittskabel medföljer som standard. Du måste själv köpa en lämplig gränssnittskabel för det gränssnitt du vill använda (USB-, parallell- eller nätverkskabel).

■ **USB-kabel**

Använd inte en USB-gränssnittskabel som är längre än 2 meter.

Anslut inte USB-kabeln till en hubb utan strömförsörjning eller till tangentbordet på en Macintosh®-dator. Se till att du ansluter kabeln till USB-porten på din dator.

USB stöds ej i Windows® 95 eller Windows NT® 4.0.

■ **Parallellkabel**

Använd inte en parallellkabel som är längre än 2 meter.

Använd en skärmad gränssnittskabel som följer IEEE 1284-standarden.

■ **Nätverkskabel**

Använd en partvinnad "straight-through"-kabel av kategori 5 (eller högre) till 10BASE-T- eller 100BASE-TX Fast Ethernet-nätverk.

Kontrollpanelen

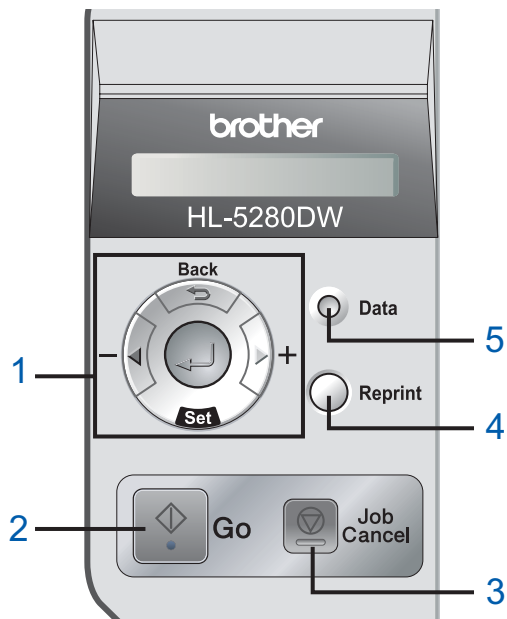

1 Menyknappar

- +
Gå framåt i menyerna.
- -
Gå bakåt i menyerna.
- **Set**
Välja meny på kontrollpanelen.
Ange de valda menyerna och inställningarna.
- **Back**
Gå tillbaka en nivå i menystrukturen.

2 Go-knapp

- Lämna menyerna på kontrollpanelen och återutskriftsinställningarna.
Ta bort felmeddelanden.
Göra paus/fortsätta utskriften.

3 Job Cancel-knapp

- Stoppa och avbryta den utskrift som pågår.

4 Reprint-knapp

- Välja återutskrifts meny och antalet extra kopior (1–999).
Vi rekommenderar att du utökar ramdiskstorleken om du vill använda återutskriftsfunktionerna.

5 Data-lampa: Orange

- Lyser
Det finns data kvar i skrivarens minne.
- Blinkar
Tar emot/bearbetar data eller svarar.
- Släckt
Det finns inga data kvar i minnet.



Mer information om kontrollpanelen finns i kapitel 4 i bruksanvisningen på cd-romskivan.

Den medföljande cd-romskivan

Cd-romskivan innehåller många olika typer av information.

Windows®



Macintosh®

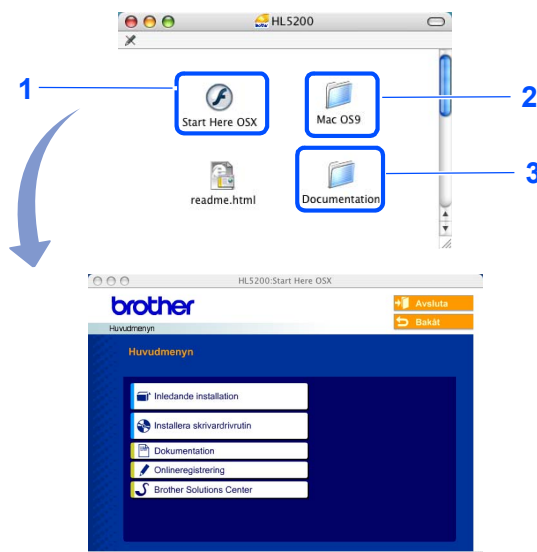

- 1 Användare av Mac OS® X 10.2.4 eller senare
- 2 Användare av Mac OS® 9.1 till 9.2
Menyskärmen stöds inte av Mac OS® 9.1 till 9.2.
- 3 Se bruksanvisningen och bruksanvisningen för nätverksanvändare i PDF-format. (Se  Dokumentation nedan.)

Inledande installation

Instruktionsfilm om hur man installerar skrivaren.

Installera skrivardrivrutin

Installera skrivardrivrutinen.

Installera andra drivrutiner/verktyg (för Windows®-användare)

Installera valfria drivrutiner, hjälpprogram och nätverkshanteringsverktyg.

Dokumentation

Se skrivarens bruksanvisning och bruksanvisningen för nätverksanvändare i PDF-format (visningsprogram ingår). Du kan även se bruksanvisningen i HTML-format genom att besöka Brother Solutions Center.

Bruksanvisningen i PDF-format installeras automatiskt när du installerar drivrutinen. (Endast för Windows®-användare) Klicka på **Start**-knappen, **Program** ¹, din skrivare (t.ex. Brother HL-5280DW) och sedan på Bruksanvisning. Om du inte vill installera bruksanvisningen väljer du **Anpassad installation** från **Installera skrivardrivrutin** och avmarkerar **Bruksanvisning i PDF-format** när du installerar drivrutinen.

¹ Alla program för användare av Windows® XP.

Onlineregistrering

Registrera din produkt online.

Brother Solutions Center

På Brother Solutions Center (<http://solutions.brother.com>) finns hjälp för alla dina skrivarebehov. Ladda ned de senaste drivrutinerna och verktygen till dina skrivare, läs igenom avsnittet med vanliga frågor och felsökningstips eller läs om särskilda skrivarlösningar.

Obs

På den medföljande cd-romskivan finns en HTML-fil som har utformats för användare med nedsatt synförmåga: readme.html. Denna fil kan läsas av "text-till-tal"-programvaran Screen Reader.

1 Sätta i cd-romskivan i cd-romenheten

För Windows®-användare

⊘ Olämplig installation

Anslut INTE gränssnittskabeln. Den ska anslutas när drivrutinen installeras.

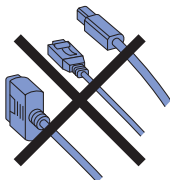

- 1 Sätt i den medföljande cd-romskivan i cd-romenheten. Startbilden visas automatiskt. Välj din skrivarmodell och önskat språk.



- 2 Klicka på **Inledande installation** på menyskärmen.



- 3 Läs anvisningarna för den inledande installationen och följ stegen på sidan 10–12.



För Macintosh®-användare

⊘ Olämplig installation

Anslut INTE gränssnittskabeln. Den ska anslutas när drivrutinen installeras.

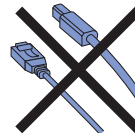

- 1 Gå vidare till nästa sida om du använder Mac OS® 9.1 till 9.2. Sätt i den medföljande cd-romskivan i cd-romenheten och dubbelklicka på **HL5200**-symbolen på skrivbordet om du använder Mac OS® 10.2.4 eller senare. Dubbelklicka på symbolen **Start Here OSX**. Följ anvisningarna på skärmen.



- 2 Klicka på **Inledande installation** på menyskärmen.

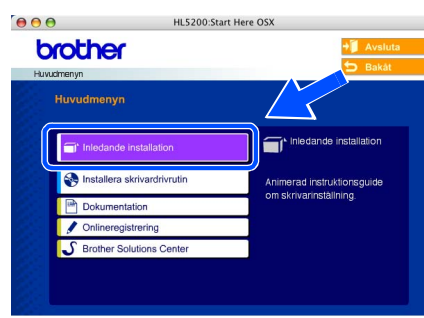

- 3 Läs anvisningarna för den inledande installationen och följ stegen på sidan 10–12.

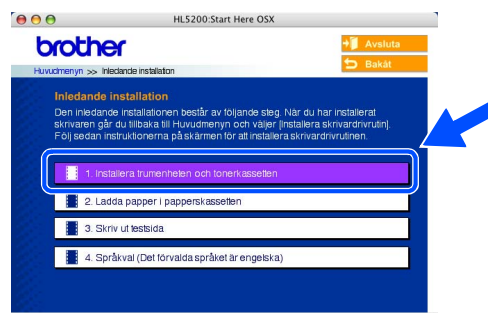

2 Installera trumenheten och tonerkassetten

⊘ Olämplig installation

Anslut INTE gränssnittskabeln ännu.

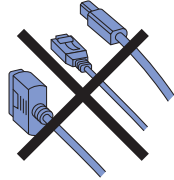

- 1 Tryck på knappen för att frigöra den främre luckan, och öppna sedan luckan (1).

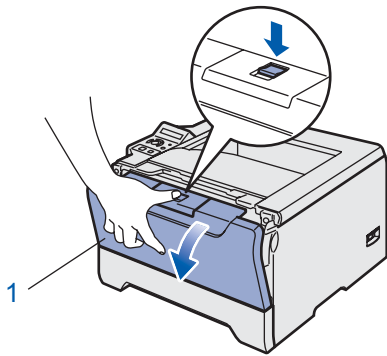

- 2 Packa upp trumenheten och tonerkassetten.

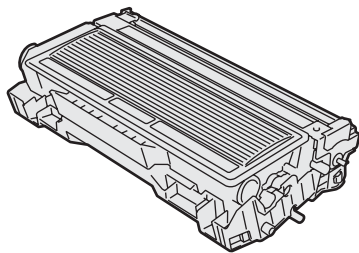

- 3 Skaka enheten i sidled så att tonern fördelas jämnt.

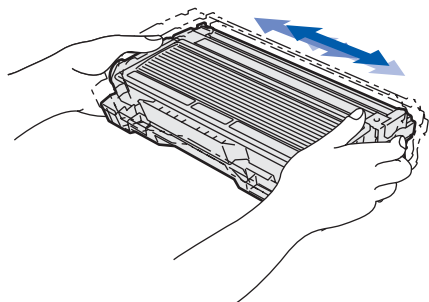

- 4 Sätt i trumenheten och tonerkassetten i skrivaren, och se till att enheten snäpper fast.

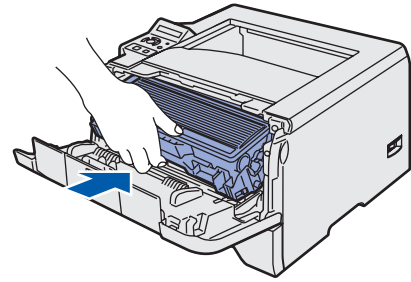

- 5 Stäng skrivarens främre lucka.

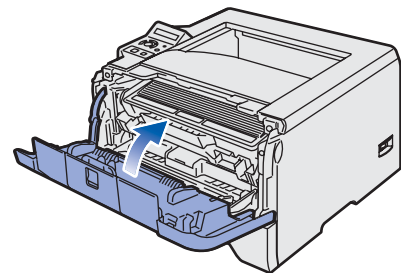

3 Fylla på papper i pappersfacket

- 1 Dra ut pappersfacket helt ur skrivaren.

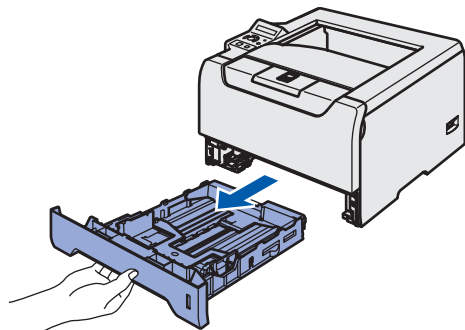

- 2 Tryck på pappersledarnas blå frigöringsarm (1) och anpassa pappersledarna efter pappersstorleken. Kontrollera att pappersledarna sitter fast ordentligt i hålen.

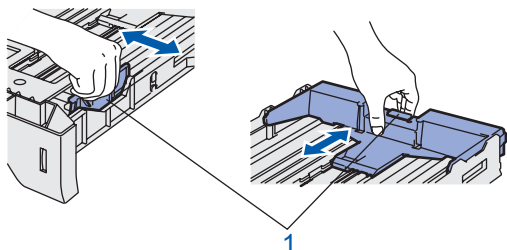
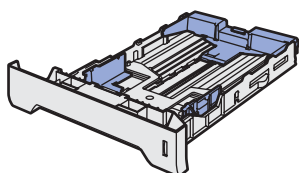

Obs

För pappersstorleken Legal ska du trycka på pappersledarens frigöringsarm (1) och dra ut pappersfackets bakre del. (Pappersstorleken Legal är inte tillgänglig i alla regioner.)

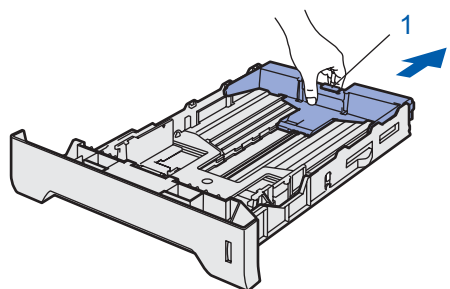

- 3 Lufta pappersbunten väl för att undvika pappersstopp och felmatningar.

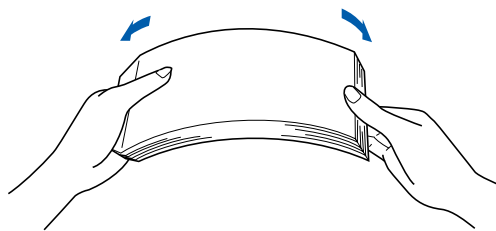

- 4 Lägg i papper i papperskassetten. Kontrollera att papperet ligger plant i facket och under maxmarkeringen (1).

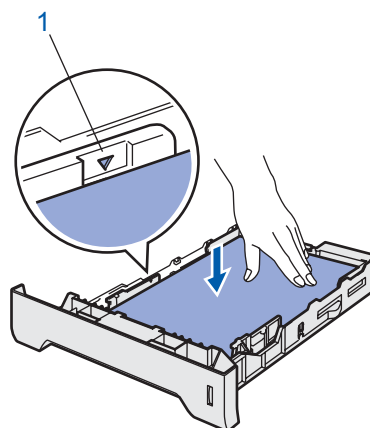

- 5 Sätt tillbaka pappersfacket ordentligt i skrivaren.

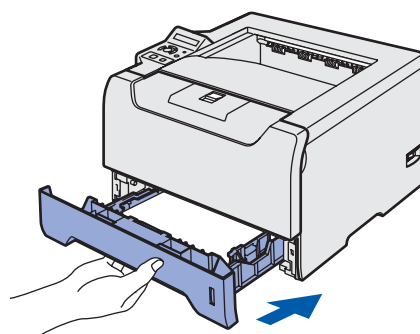

4 Skriva ut en testsida

⊘ Olämplig installation

Anslut **INTE** gränssnittskabeln ännu.

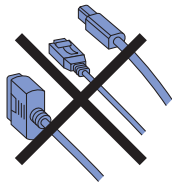

- 1 Kontrollera att skrivarens strömbrytare är avslagen. Anslut nätkabeln till skrivaren.

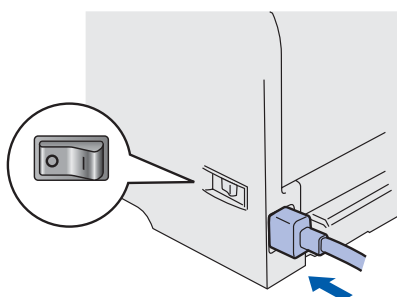

- 2 Anslut nätkabeln till ett eluttag. Starta skrivaren med strömbrytaren.

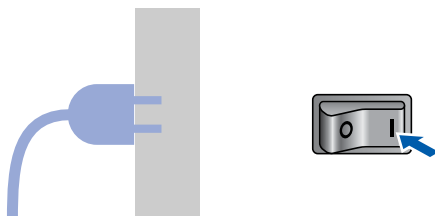

- 3 När skrivaren har värmts upp visas meddelandet READY på LCD-displayen.

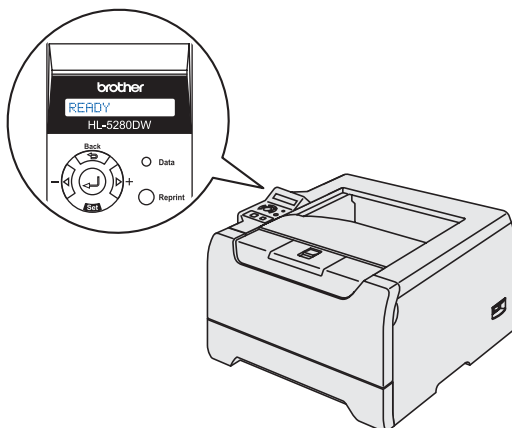

- 4 Tryck på **Go**-knappen. Skrivaren skriver då ut en testsida. Kontrollera att testsidan är korrekt utskrivnen.

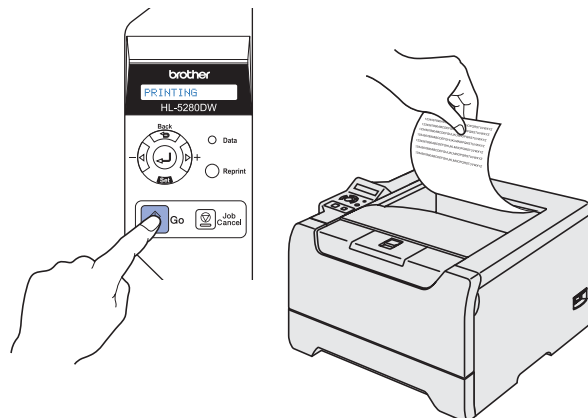

📝 Obs

Den här funktionen är inte längre tillgänglig när du har skickat ett första utskriftsjobb från datorn.

5 Ställa in språket på kontrollpanelen



- 1 Tryck på + till dess att **SETUP** visas på LCD-displayen. Tryck på **Set**.

SETUP

- 2 Tryck på **Set** en gång till.

LANGUAGE

- 3 Tryck på + eller – för att välja språk. Tryck på **Set** för att acceptera.

=SVENSKA

Gå nu till

Gå till nästa sida för att installera drivrutinen.

Följ anvisningarna för ditt operativsystem och din gränssnittskabel på den här sidan. Gå direkt till Brother Solutions Center från cd-romskivan/drivrutinsprogrammet eller besök <http://solutions.brother.com> för att få den senaste drivrutinen och hitta den bästa lösningen på ditt problem eller din fråga.

Windows®



För användare av Windows® XP Professional x64 Edition:
Besök <http://solutions.brother.com> för drivrutinsnedladdningar och stegvisa installationsanvisningar.

För användare med USB-kabel (endast Windows® 98/Me/2000/XP) 14



För användare med parallellkabel 16



För användare med nätverkskabel 17



- För användare av Brother peer-to-peer nätverksskrivare (LPR/NetBIOS) 17
- För användare med delad nätverksskrivare 19

För användare med trådlösa nätverk
(endast Windows® 98/Me/2000/XP och Windows NT® 4.0) 20



Macintosh®

För användare med USB-kabel 31



- För användare av Mac OS® X 10.2.4 eller senare 31
- För användare av Mac OS® 9.1 till 9.2 33

För användare med nätverkskabel 34



- För användare av Mac OS® X 10.2.4 eller senare 34
- För användare av Mac OS® 9.1 till 9.2 36

För användare med trådlösa nätverk
(användare av Mac OS® X 10.2.4 eller senare) 37



För användare med USB-kabel (endast Windows® 98/Me/2000/XP)



Obs

Klicka på **Avbryt** om **guiden Ny maskinvara** visas på datorn.

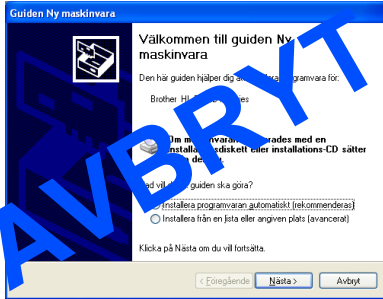

Installera drivrutinen och ansluta skrivaren till datorn

- 1 Kontrollera så att USB-kabeln **INTE** är ansluten till skrivaren och inled därefter drivrutinsinstallationen. Dra ut kabeln igen om du redan har satt i den.

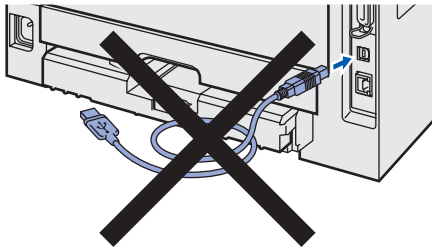

- 2 Klicka på **Installera skrivardrivrutin** på menyskärmen.



- 3 Klicka på **Användare med USB-kabel**.



- 4 Klicka på **Ja** när fönstret med licensavtalet visas, om du accepterar bestämmelserna i avtalet.

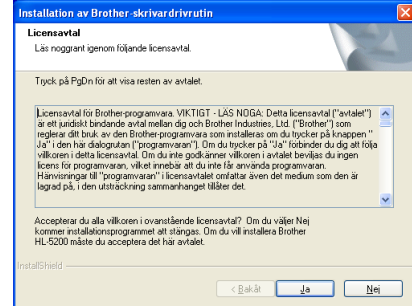

- 5 Kontrollera att strömmen är påslagen till skrivaren när den här skärmen visas. Anslut USB-kabeln till din dator och därefter till skrivaren. Klicka på **Nästa**.

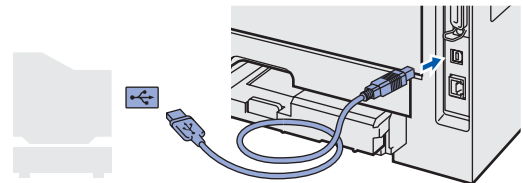
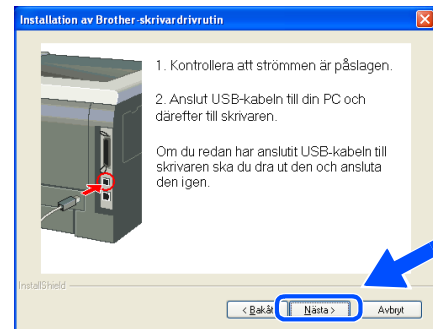

- 6 Klicka på **Slutför**.

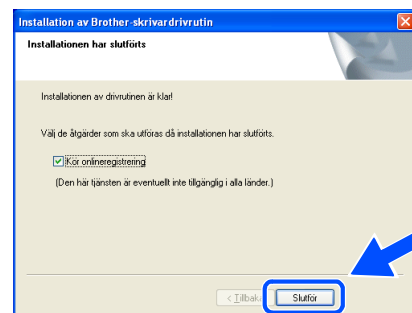



Obs
Markera **Kör onlineregistrering** om du vill registrera din produkt online.



Installationen har därmed slutförts om du använder Windows® 98/Me.

Gå nu till

Gå vidare till "Använda skrivaren som standardskrivare" om du använder Windows® 2000/XP.

Använda skrivaren som standardskrivare (endast för Windows® 2000/XP)

- 1 Klicka på **Start**-knappen och sedan på **Skrivare och fax**.

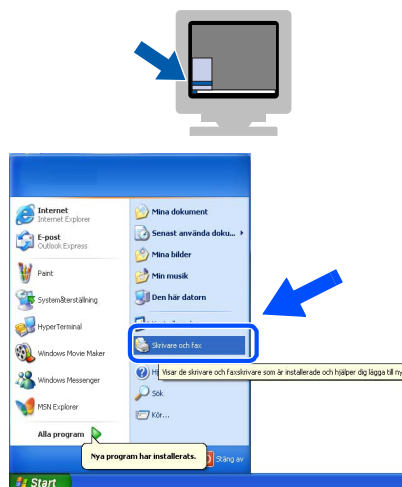

- 2 Markera ikonen för Brother-skrivaren.

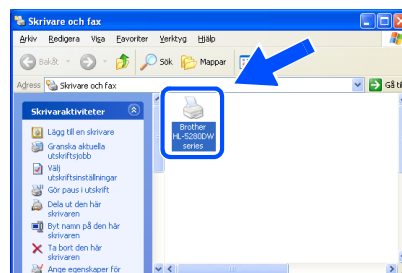

- 3 Klicka på **Arkiv** och **Använd som standardskrivare**.

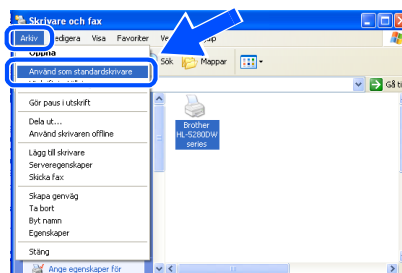

Installationen har nu slutförts.

För användare med parallellkabel



Obs

Klicka på **Avbryt** om guiden **Ny maskinvara** visas på datorn.

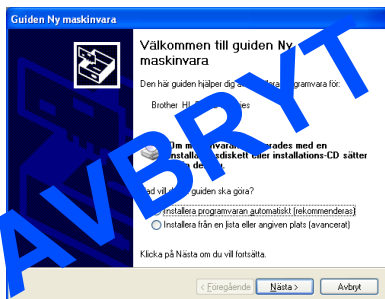

Ansluta skrivaren till datorn och installera drivrutinen

- 1 Klicka på **Installera skrivardrivrutin** på menyskärmen.



- 2 Klicka på **Användare med parallellkabel**.



- 3 Klicka på **Ja** när fönstret med licensavtalet visas, om du accepterar bestämmelserna i avtalet.

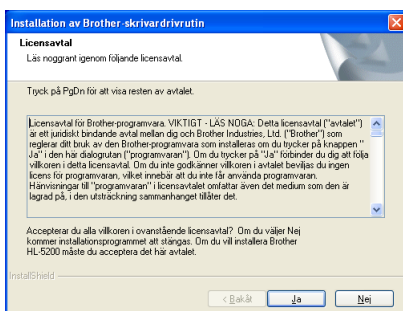

- 4 Klicka på **Slutför**.

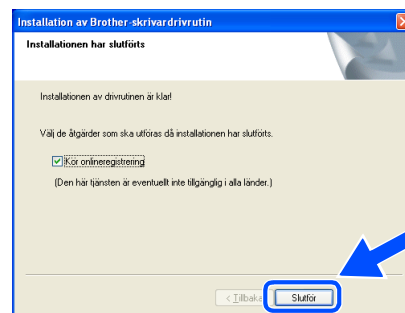

Obs

Markera **Kör onlineregistrering** om du vill registrera din produkt online.

- 5 Stäng av strömmen till skrivaren.



- 6 Anslut den parallella gränssnittskabeln till datorn och därefter till skrivaren.

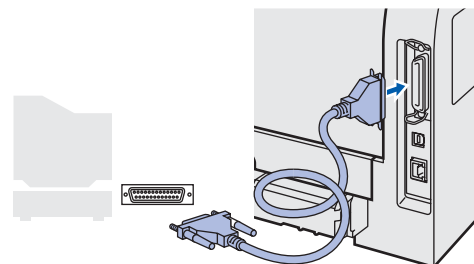

- 7 Starta skrivaren med strömbrytaren.



Installationen har nu slutförts.

För användare med nätverkskabel

För användare av Brother peer-to-peer nätverksskrivare (LPR/NetBIOS)

Obs

- Om du ska ansluta skrivaren till ett nätverk rekommenderar vi att du kontaktar systemadministratören före installationen eller läser i bruksanvisningen för nätverksanvändare.
- Om du använder en personlig brandvägg (t.ex. den brandvägg för Internetanslutning som finns tillgänglig i Windows XP), bör du stänga av den före installationen. Starta om din personliga brandvägg igen när du är säker på att du kan skriva ut.
- Peer-to-peer-utskrift med NetBIOS är inte tillgängligt för Windows® XP x64 Edition.

Ansluta skrivaren till nätverket och installera drivrutinen

- 1 Klicka på **Installera skrivardrivrutin** på menyskärmen.



- 2 Klicka på **Användare med nätverkskabel**.



- 3 Stäng av strömmen till skrivaren.



- 4 Anslut nätverkskabeln till skrivaren och därefter till en ledig port på din hubb.

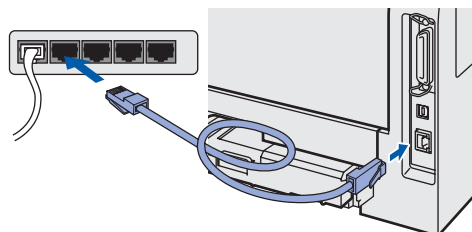

- 5 Starta skrivaren med strömbrytaren.



- 6 Klicka på **Ja** när fönstret med licensavtalet visas, om du accepterar bestämmelserna i avtalet.

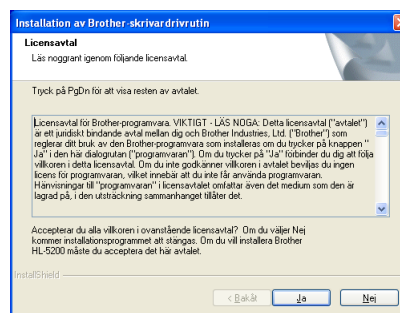

- 7 Välj **Brother peer-to-peer nätverksskrivare** och klicka sedan på **Nästa**.

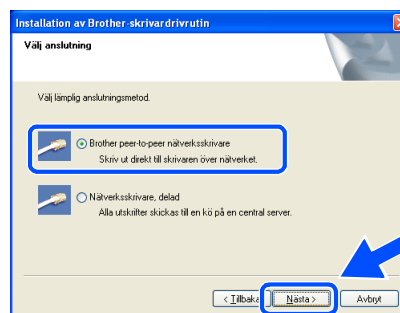

Windows®
trådbundet
nätverk

8

För LPR-användare:

Markera **Sök efter enheter i nätverket** och **välj från en lista över upptäckta enheter (Rekommenderas)**. Du kan också välja att stället ange skrivarens IP-adress eller nodnamn. Klicka på **Nästa**.

För NetBIOS-användare:

Markera **Sök efter enheter i nätverket** och **välj från en lista över upptäckta enheter (Rekommenderas)**. Klicka på **Nästa**.

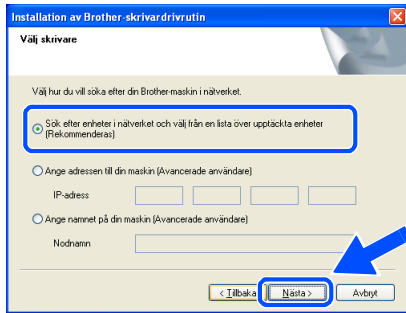

Obs

Kontakta din administratör om du inte känner till skrivarens IP-adress eller nodnamn.

9

För LPR-användare:

Välj din skrivare och **LPR (Rekommenderas)**, och klicka sedan på **Nästa**.

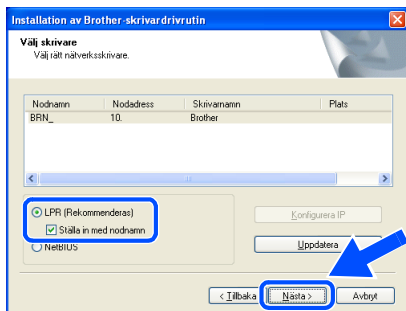

För NetBIOS-användare:

Välj din skrivare och **NetBIOS**, och klicka sedan på **Nästa**.

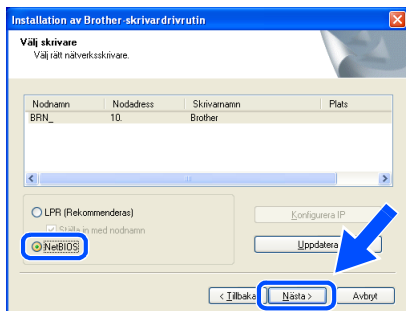

10

Klicka på **Slutför**.

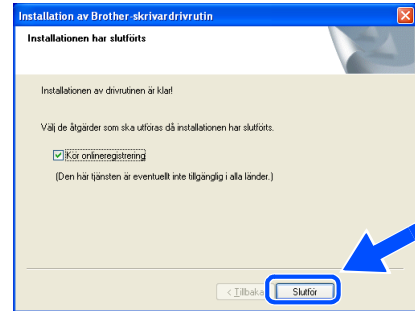

Obs

Markera **Kör onlineregistrering** om du vill registrera din produkt online.



Installationen har därmed slutförts om du använder Windows NT® 4.0 eller Windows® 2000/XP.



Starta om datorn om du använder Windows® 95/98/Me. Efter det har installationen slutförts.

För användare med delad nätverksskrivare

Obs

Om du ska ansluta till en delad skrivare i ett nätverk rekommenderar vi att du frågar din systemadministratör om skrivarens kö- eller resursnamn före installationen.

Installera drivrutinen och välj lämplig utskriftskö eller ett resursnamn för skrivaren

- 1 Klicka på **Installera skrivardrivrutin** på menyskärmen.



- 2 Klicka på **Användare med nätverkskabel**.



- 3 Klicka på **Ja** när fönstret med licensavtalet visas, om du accepterar bestämmelserna i avtalet.

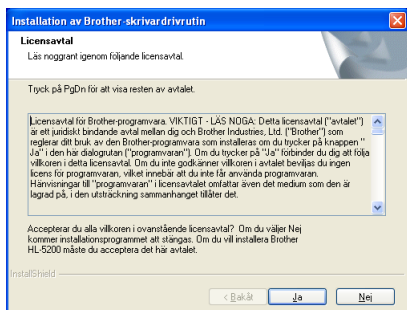

- 4 Välj **Nätverksskrivare, delad**, och klicka sedan på **Nästa**.

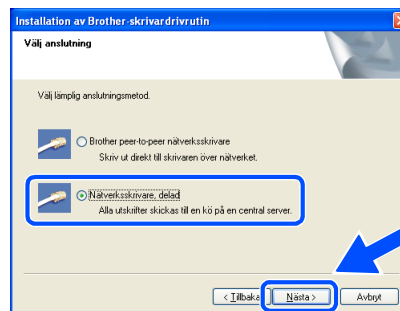

- 5 Markera utskriftskön och klicka på **OK**.

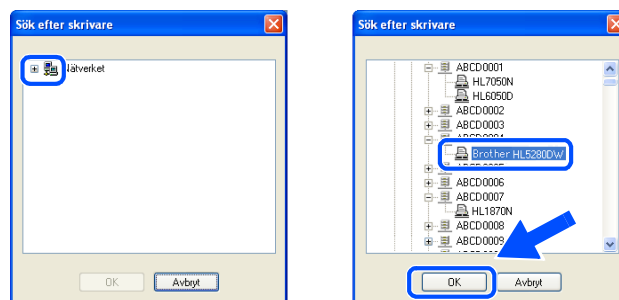

Obs

Kontakta din administratör om du inte känner till skrivarens placering och namn i nätverket.

- 6 Klicka på **Slutför**.

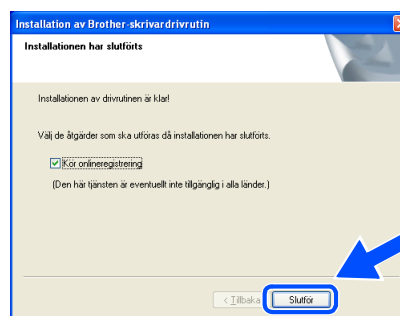

Obs

Markera **Kör onlineregistrering** om du vill registrera din produkt online.



Installationen har nu slutförts.

Windows®
trådbundet
nätverk

För användare med trådlösa nätverk (endast Windows® 98/Me/2000/XP och Windows NT® 4.0)

Koppla ihop din trådlösa skrivare och det trådlösa nätverket: installera skrivardrivrutinen i infrastrukturläge

Först måste du konfigurera skrivarens trådlösa nätverksinställningar så att skrivaren kan kommunicera med nätverkets åtkomstpunkt (router). När skrivaren har konfigurerats så att den kan kommunicera med din åtkomstpunkt (router), kommer datorer i nätverket att ha åtkomst till skrivaren. För att skrivaren ska kunna användas från dessa datorer måste skrivardrivrutinen installeras. Följande steg hjälper dig genom konfigurationen och installationen.

För att få bästa möjliga resultat vid vanliga, dagliga dokumentutskrifter ska du placera Brother-skrivaren så nära nätverkets åtkomstpunkt (router) som möjligt, och se till att det finns så få hinder som möjligt. Om det finns stora föremål eller väggar mellan de båda enheterna, eller störningar från andra elektroniska apparater, kan detta påverka dataöverföringshastigheten för dokumenten.

Av denna anledning är en trådlös anslutning kanske inte alltid den bästa anslutningsmetoden för alla typer av dokument och program. Om du skriver ut stora filer, som t.ex. foton eller flersidiga dokument med en blandning av text och stor grafik, bör du kanske överväga att välja trådbundet Ethernet i stället för att få en snabbare dataöverföring, eller USB för den snabbaste dataflödes hastigheten.

Viktigt

Med hjälp av följande instruktioner kan du installera din Brother-skrivare i en trådlös nätverksmiljö i infrastrukturläge, med hjälp av en trådlös router eller åtkomstpunkt som använder DHCP för att tilldela IP-adresser. Om du vill installera skrivaren i någon annan trådlös miljö finner du instruktioner för hur du gör detta i bruksanvisningen för nätverksanvändare som finns på cd-romskivan.



Obs

- Om du ska ansluta skrivaren till ett nätverk rekommenderar vi att du kontaktar din systemadministratör före installationen.
- Om du använder en personlig brandvägg (t.ex. den brandvägg för Internetanslutning som finns tillgänglig i Windows XP), bör du stänga av den före installationen. Starta om din personliga brandvägg igen när du är säker på att du kan skriva ut.



Infrastrukturläge

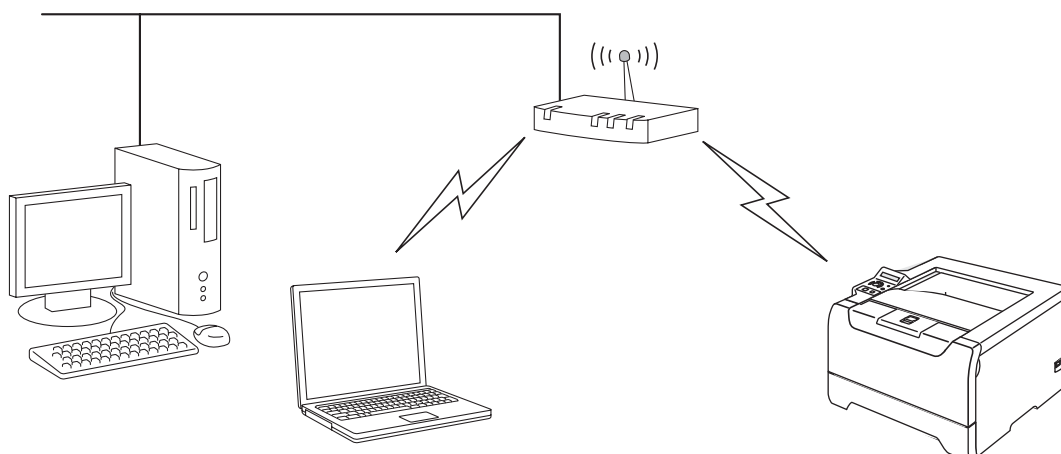

Bekräfta din typ av nätverk

Installationsprocessen varierar beroende på vilken typ av nätverk du har.

■ Installation med hjälp av SecureEasySetup™.

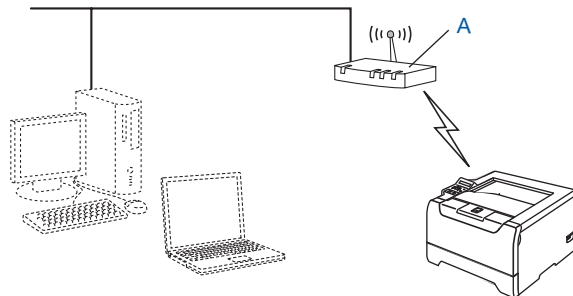

Om din trådlösa åtkomstpunkt (A) stöder SecureEasySetup™ behöver du inte använda en dator för att konfigurera skrivaren. Åtkomstpunkten (routern) och skrivaren kan kommunicera automatiskt med hjälp av SecureEasySetup™-proceduren. Se kapitel 3 i bruksanvisningen för nätverksanvändare på cd-romskivan för ytterligare instruktioner.

■ Installation med tillfällig användning av en nätverkskabel.

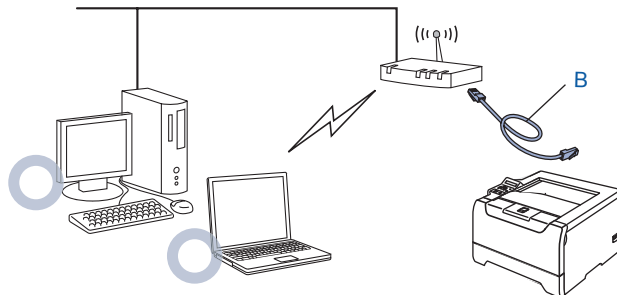

Om det finns en Ethernet-hubb eller router i samma nätverk som skrivarens trådlösa åtkomstpunkt kan du ansluta hubben eller routern tillfälligt till skrivaren med en Ethernet-kabel (B). Detta är ett enkelt sätt att konfigurera skrivaren. Du kan sedan fjärrkonfigurera skrivaren från en dator på nätverket. Instruktioner om detta finns på sidan 22.

■ Installation med hjälp av en trådlös dator.

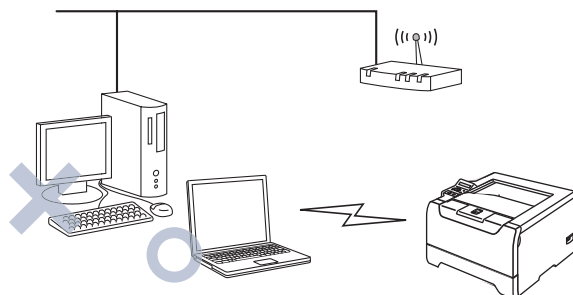

Om du har en dator med trådlösa funktioner måste du ändra datorns trådlösa inställningar till ad-hoc-läge, så att du kan ansluta och konfigurera skrivaren direkt. Instruktioner om detta finns på sidan 26.

■ Installation med hjälp av kontrollpanelen.

Du kan även konfigurera skrivarens trådlösa inställningar med hjälp av kontrollpanelen. Se kapitel 3 i bruksanvisningen för nätverksanvändare på cd-romskivan för ytterligare instruktioner.

Installation med tillfällig användning av en nätverkskabel

⊘ Olämplig installation

Om du tidigare har konfigurerat skrivarens trådlösa inställningar måste du återställa inställningarna för NÄTVERK-menyen innan du kan konfigurera de trådlösa inställningarna på nytt.

- 1 Tryck på + eller – för att välja NÄTVERK. Tryck på Set.
- 2 Tryck på + eller – för att välja FABRIKSÅTERST. Tryck på Set.
- 3 Tryck på Set en gång till.

- 1 Kontrollera att strömmen är påslagen.



- 2 Klicka på **Installera skrivardrivrutin** på menyskärmen.

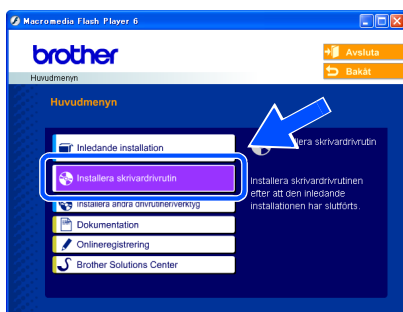

- 3 Klicka på **Användare med trådlösa nätverk**.



- 4 Välj **Trådlös inställning** och installation av drivrutiner, och klicka sedan på **Nästa**.

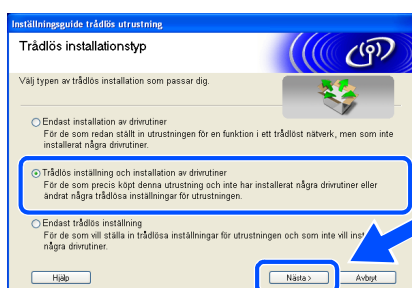

- 5 Välj **Automatiskt (Rekommenderas)** och klicka sedan på **Nästa**.

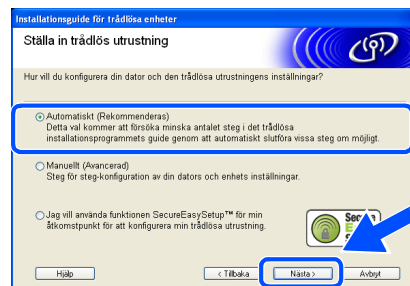

- 6 Välj **Jag kan temporärt ansluta min enhet till min åtkomstpunkt med en nätverkskabel**, och klicka sedan på **Nästa**.

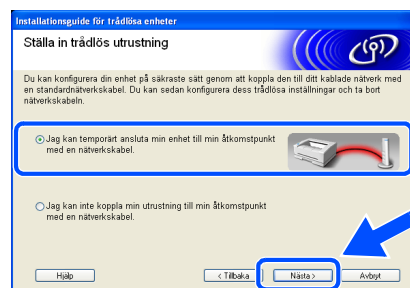

- 7 För att konfigurera måste du tillfälligt ansluta din trådlösa Brother-enhet (skrivaren) direkt till en ledig port på din åtkomstpunkt, hubb eller router med hjälp av en nätverkskabel. Sätt i nätverkskabeln i åtkomstpunkten och sedan i skrivaren när följande skärm visas. Klicka på **Nästa**.

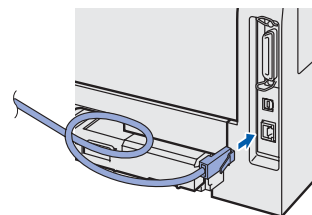

- 8** Om det finns mer än en trådlös skrivare tillgänglig på nätverket visas en lista med dessa. Om listan är tom kontrollerar du att åtkomstpunkten och skrivaren är påslagna, och klickar sedan på **Uppdatera**. Välj den skrivare som du vill konfigurera och klicka på **Nästa**.



- Om det önskade trådlösa nätverket inte visas i listan kan du lägga till det manuellt genom att klicka på **Lägg till**. Följ anvisningarna på skärmen för att ange **Namn (SSID)** och **Kanalnummer**.

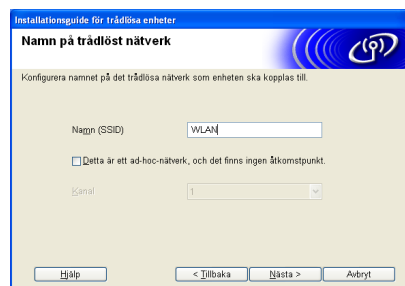

Obs

- Standardnodnamnet på nätverkskortet i skrivaren är "BRN_XXXXXX" (där "XXXXXX" är de sex sista siffrorna i Ethernet-adressen).
- Om du använder en personlig brandvägg (t.ex. den brandvägg för Internetanslutning som finns tillgänglig i Windows® XP), bör du avaktivera den tillfälligt.



- 10** Om nätverket inte är konfigurerat för verifiering och kryptering kommer följande skärmbild att visas. Klicka på **OK** för att fortsätta med installationen. Gå sedan till steg **12**.



- 11** Om nätverket är konfigurerat för verifiering och kryptering kommer följande skärmbild att visas. När du konfigurerar din trådlösa Brother-skrivare måste du se till att den är konfigurerad så att den överensstämmer med verifierings- och krypteringsinställningarna för det befintliga trådlösa nätverket. Välj **Verifieringsmetod** och **Krypteringsläge** i rullgardinsmenyerna i varje inställningsruta. Ange sedan **Nätverksnyckel** och klicka på **Nästa**.

- 9** Guiden söker efter trådlösa nätverk som är tillgängliga från skrivaren. Om det finns mer än ett trådlöst nätverk tillgängligt visas följande lista. Välj det trådlösa nätverk som du vill koppla skrivaren till, och klicka sedan på **Nästa**.

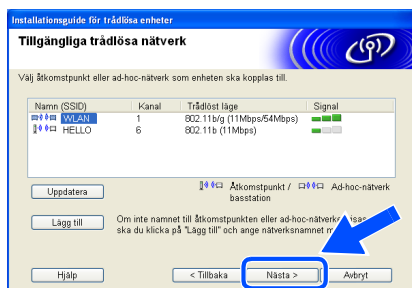

Obs

- Skrivarens standard-SSID är "SETUP". Välj inte detta SSID.
- Om listan är tom kontrollerar du att skrivaren är inom räckhåll för åtkomstpunkten för trådlös kommunikation. Klicka sedan på **Uppdatera**.

Obs

- Klicka på **Avancerat** om du vill ställa in mer än en WEP-nyckel.
- Se bruksanvisningen för nätverksanvändare om du vill konfigurera LEAP-säkerhet.
- Kontakta din nätverksadministratör om du inte känner till verifierings- eller krypteringsinställningarna för nätverket.

12 Klicka på **Nästa**. Inställningarna skickas till din skrivare. Om du klickar på **Avbryt** förblir inställningarna oförändrade.

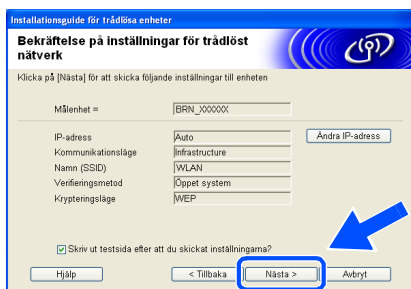

Obs

Om du vill ange IP-adressinställningarna för skrivaren manuellt, klickar du på **Ändra IP-adress** och anger nödvändiga IP-adressinställningar för ditt nätverk. Klicka på **Nästa** när du har gjort ditt val. Guiden söker då efter tillgängliga trådlösa nätverk.

13 Koppla bort nätverkskabeln mellan åtkomstpunkten (hubb eller router) och klicka på **Nästa**.



Obs

Den trådlösa kommunikationen startar inte förrän du har kopplat bort nätverkskabeln.

Installera skrivardrivrutinen

Olämplig installation

- Försök **INTE** att avsluta någon av skärmarna under den här installationen.
- Om du misslyckas med de trådlösa inställningarna visas ett felmeddelande under installationen avslutas. Om detta problem uppstår ska du gå till steg 1 och installera den trådlösa anslutningen på nytt.

Obs

Peer-to-peer-utskrift med NetBIOS är inte tillgängligt för Windows® XP x64 Edition.

14 Installationen av drivrutinen startar. Klicka på **Ja** när fönstret med licensavtalet visas, om du accepterar bestämmelserna i avtalet.

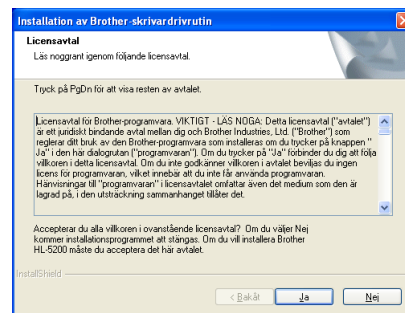

15 Välj **Standardinstallation** och klicka sedan på **Nästa**.

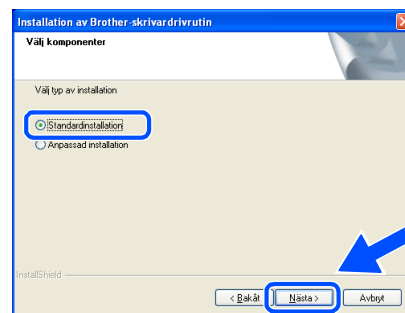

16 För LPR-användare: Markera **Sök efter enheter i nätverket och välj från en lista över upptäckta enheter (Rekommenderas)**. Du kan också välja att i stället ange skrivarens IP-adress eller nodnamn. Klicka på **Nästa**.

För NetBIOS-användare: Markera **Sök efter enheter i nätverket och välj från en lista över upptäckta enheter (Rekommenderas)**. Klicka på **Nästa**.

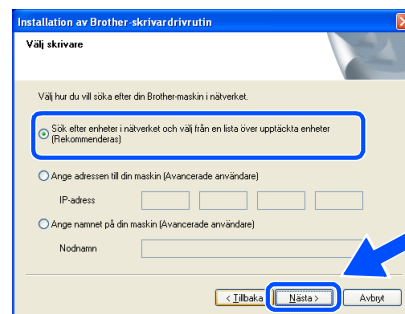

- 17** För LPR-användare:
Välj din skrivare och **LPR (Rekommenderas)**, och klicka sedan på **Nästa**.

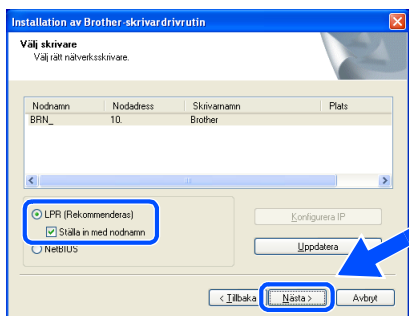

OK! Installationen har därmed slutförts om du använder Windows NT® 4.0 eller Windows® 2000/XP.

OK! Starta om datorn om du använder Windows® 98/Me. Efter det har installationen slutförts.

Obs

Om det tar lång tid (cirka en minut) innan skrivaren visas i listan ska du klicka på **Uppdatera**.

För NetBIOS-användare:

Välj din skrivare och **NetBIOS**, och klicka sedan på **Nästa**.

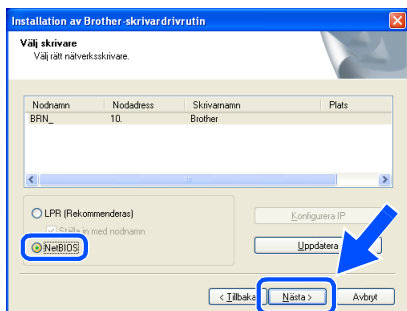

Obs

Om det tar lång tid (cirka en minut) innan skrivaren visas i listan ska du klicka på **Uppdatera**.

- 18** Klicka på **Slutför**.

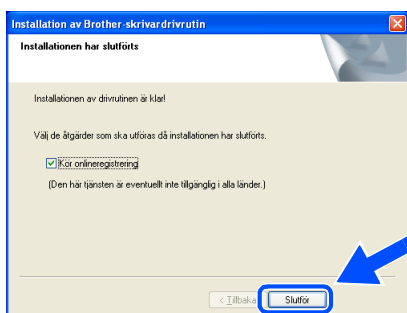

Obs

- Markera **Kör onlineregistrering** om du vill registrera din produkt online.
- Aktivera din personliga brandvägg igen.

Installation med hjälp av en trådlös dator

⊘ Olämplig installation

Om du tidigare har konfigurerat skrivarens trådlösa inställningar måste du återställa inställningarna för NÄTVERK-menyn innan du kan konfigurera de trådlösa inställningarna på nytt.

- 1 Tryck på + eller – för att välja NÄTVERK. Tryck på Set.
- 2 Tryck på + eller – för att välja FABRIKSÅTERST. Tryck på Set.
- 3 Tryck på Set en gång till.

1 Kontrollera att strömmen är påslagen.



2 Klicka på Installera skrivardrivrutin på menyskärmen.



3 Klicka på Användare med trådlösa nätverk.



4 Välj Trådlös inställning och installation av drivrutiner, och klicka sedan på Nästa.

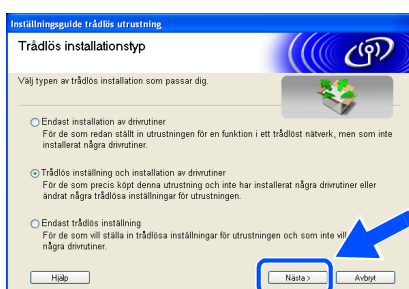

5 Välj Automatiskt (Rekommenderas) och klicka sedan på Nästa.

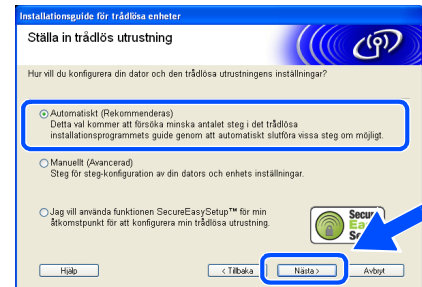

6 Välj Jag kan inte koppla min utrustning till min åtkomstpunkt med en nätverkskabel och klicka sedan på Nästa.



7 Om du har valt Denna dator har en trådlös funktion ska du kryssa i Jag använder en åtkomstpunkt i infrastrukturläge, och sedan klicka på Nästa.

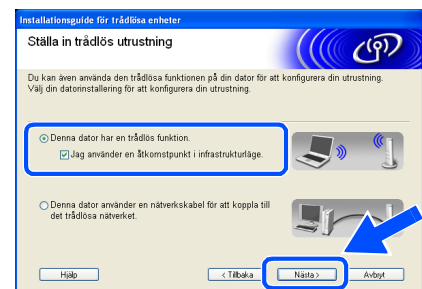

Om du väljer Denna dator använder en nätverkskabel för att koppla till det trådlösa nätverket måste du konfigurera de trådlösa inställningarna från kontrollpanelen. Klicka på **Nästa** och följ anvisningarna på skärmen för att slutföra installationen. (Se kapitel 3 i bruksanvisningen för nätverksanvändare på cd-romskivan.) När du är klar går du till drivrutinsinstallationen i steg **16** på sidan 29.

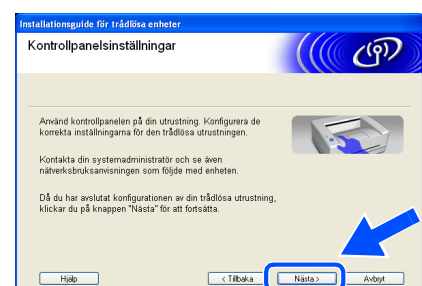

8 Du måste ändra datorns trådlösa inställningar tillfälligt. Följ anvisningarna på skärmen. Se till att anteckna alla inställningar, som t.ex. SSID och datorns kanal. Du behöver dem för att kunna återställa datorns ursprungliga trådlösa inställningar. Klicka på **Nästa**.

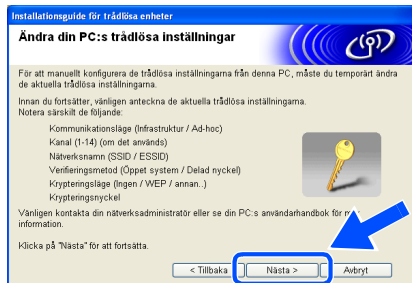

Punkt	Anteckna datorns nuvarande trådlösa inställningar
Kommunikationsläge (Infrastruktur/Ad-hoc)	
Kanal (1–14)	
Nätverksnamn (SSID/ESSID)	
Verifieringsmetod (Öppet system/delad nyckel/annan)	
Kryptering (Ingen/WEP/annan)	
Krypteringsnyckel	

9 För att datorn ska kunna kommunicera med den okonfigurerade trådlösa skrivaren ska du tillfälligt ändra datorns trådlösa inställningar till skrivarens standardinställningar, som visas på skärmen. Klicka på **Nästa**. Markera **Kontrollera och bekräfta** och klicka sedan på **Nästa**.

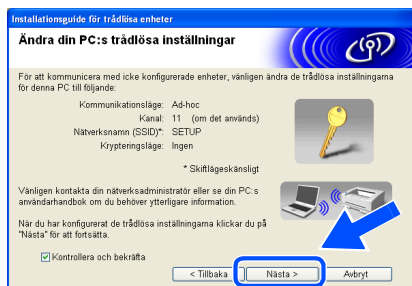

Obs

- Se bruksanvisningen för ditt nätverk eller för datorn för att få information om hur du ändrar de trådlösa inställningarna.
- Om det visas ett meddelande om att du bör starta om din dator när de trådlösa inställningarna har ändrats, ska du starta om din dator och fortsätta med installationen från steg 2 men hoppa över steg 8 och 9.
- Användare av Windows® XP SP2: Du kan ändra de trådlösa inställningarna för datorn tillfälligt genom att följa nedanstående steg:

- 1 Klicka på **Start** och sedan på **Kontrollpanelen**.
- 2 Klicka på ikonen **Nätverksanslutningar**.
- 3 Markera och högerklicka på **Trådlös nätverksanslutning 2**. Klicka på **Visa tillgängliga trådlösa nätverk**.

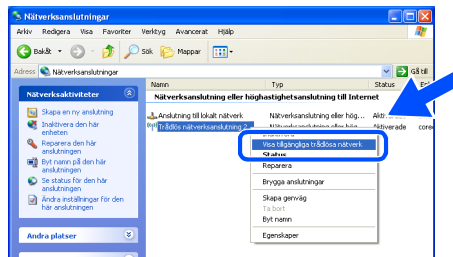

- 4 Du kan då se den trådlösa Brother-enheten (din skrivare) i listan. Välj **SETUP** och klicka på **Anslut**.

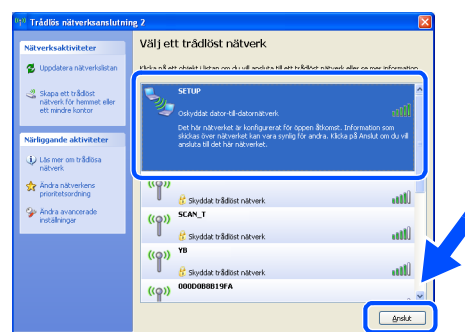

- 5 Kontrollera statusen för Trådlös nätverksanslutning 2. Det kan ta några minuter att ändra visningen av IP-adressen från 0.0.0.0 till 169.254.x.x på skärmen (x.x är siffror mellan 1 och 254).

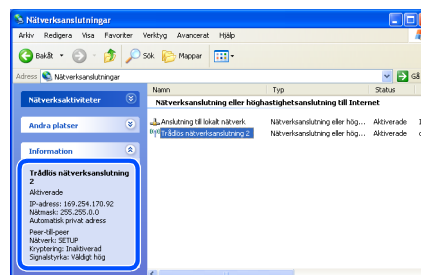

Windows® trådlöst nätverk

10 Om det finns mer än en trådlös skrivare tillgänglig på nätverket visas följande lista. Om listan är tom kontrollerar du att åtkomstpunkten och skrivaren är påslagna, och klickar sedan på **Uppdatera**. Välj den skrivare som du vill konfigurera och klicka på **Nästa**.



Obs

- Standardnodnamnet på nätverkskortet i skrivaren är "BRW_XXXXXX" (där "XXXXXX" är de sex sista siffrorna i Ethernet-adressen).
- Om du använder en personlig brandvägg (t.ex. den brandvägg för Internetanslutning som finns tillgänglig i Windows XP), bör du avaktivera den tillfälligt.



11 Guiden söker efter trådlösa nätverk som är tillgängliga från skrivaren. Om det finns mer än ett trådlöst nätverk tillgängligt visas följande lista. Välj det trådlösa nätverk som du vill koppla skrivaren till, och klicka sedan på **Nästa**.



Obs

- Skrivarens standard-SSID är "SETUP". Välj inte detta SSID.
- Om listan är tom kontrollerar du att skrivaren är inom räckhåll för åtkomstpunkten för trådlös kommunikation. Klicka sedan på **Uppdatera**.

- Om det önskade trådlösa nätverket inte visas i listan kan du lägga till det manuellt genom att klicka på **Lägg till**. Följ anvisningarna på skärmen för att ange **Namn (SSID)** och **Kanalnummer**.

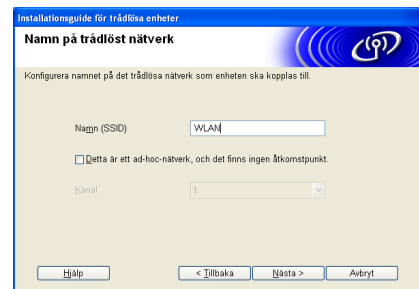

12 Om nätverket inte är konfigurerat för verifiering och kryptering kommer följande skärmbild att visas. Klicka på **OK** för att fortsätta med installationen. Gå sedan till steg **14**.



13 Om nätverket är konfigurerat för verifiering och kryptering kommer följande skärmbild att visas. När du konfigurerar din trådlösa Brother-skrivare måste du se till att den är konfigurerad så att den överensstämmer med verifierings- och krypteringsinställningarna för det befintliga trådlösa nätverket. Välj **Verifieringsmetod** och **Krypteringsläge** i rullgardinsmenyerna i varje inställningsruta. Ange sedan **Nätverksnyckel** och klicka på **Nästa**.

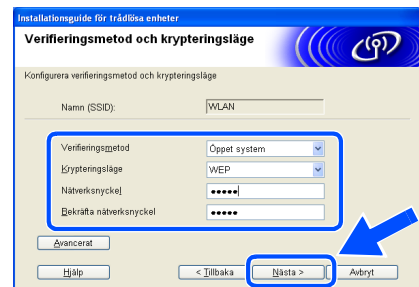

Obs

- Klicka på **Avancerat** om du vill ställa in mer än en WEP-nyckel.
- Se bruksanvisningen för nätverksanvändare om du vill konfigurera LEAP-säkerhet.
- Kontakta din nätverksadministratör om du inte känner till verifierings- eller krypteringsinställningarna för nätverket.

- 14** Klicka på **Nästa**. Inställningarna skickas till din skrivare. Om du klickar på **Avbryt** förblir inställningarna oförändrade.

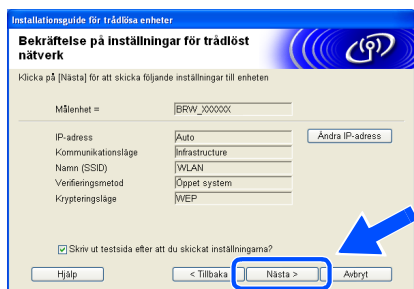

Obs

Om du vill ange IP-adressinställningarna för skrivaren manuellt, klickar du på **Ändra IP-adress** och anger nödvändiga IP-adressinställningar för ditt nätverk. Klicka på **Nästa** när du har gjort ditt val. Guiden söker då efter tillgängliga trådlösa nätverk.

- 15** Återställ de trådlösa inställningarna för din dator till de ursprungliga inställningarna, med hjälp av den information som du skrev ner i steg 8. Klicka på **Nästa**.

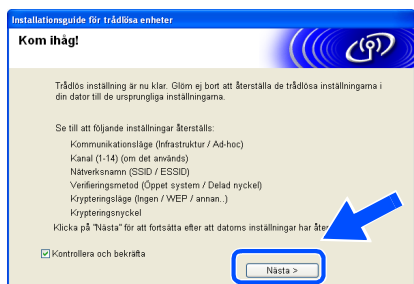

Installera skrivardrivrutinen

⊘ Olämplig installation

- **Försök INTE** att avsluta någon av skärmarna under den här installationen.
- Om du misslyckas med de trådlösa inställningarna visas ett felmeddelande under installationen avslutas. Om detta problem uppstår ska du gå till steg 1 och installera den trådlösa anslutningen på nytt.

Obs

Peer-to-peer-utskrift med NetBIOS är inte tillgängligt för Windows® XP x64 Edition.

- 16** Installationen av drivrutinen startar. Klicka på **Ja** när fönstret med licensavtalet visas, om du accepterar bestämmelserna i avtalet.

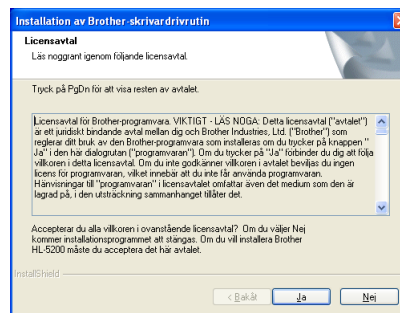

- 17** Välj **Standardinstallation** och klicka sedan på **Nästa**.

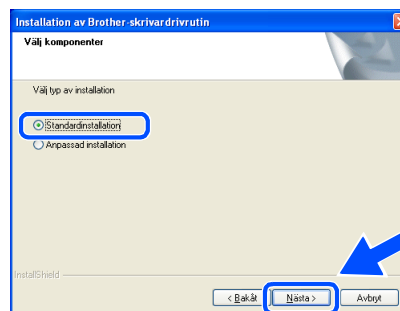

- 18** För LPR-användare: Markera **Sök efter enheter i nätverket** och **välj från en lista över upptäckta enheter (Rekommenderas)**. Du kan också välja att i stället ange skrivarens IP-adress eller nodnamn. Klicka på **Nästa**.

- För NetBIOS-användare: Markera **Sök efter enheter i nätverket** och **välj från en lista över upptäckta enheter (Rekommenderas)**. Klicka på **Nästa**.

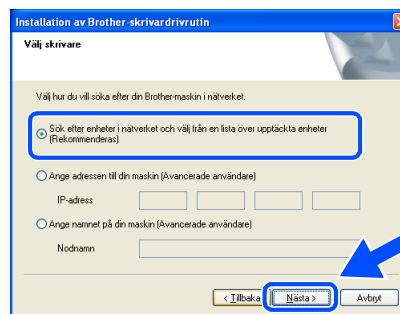

- 19** För LPR-användare:
Välj din skrivare och **LPR (Rekommenderas)**,
och klicka sedan på **Nästa**.

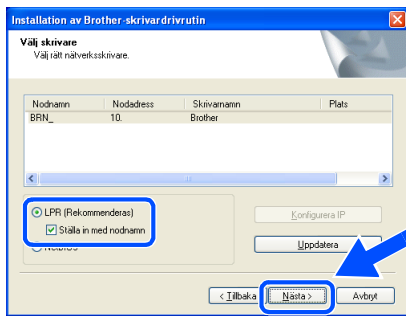

 **Obs**

Om det tar lång tid (cirka en minut) innan skrivaren visas i listan ska du klicka på **Uppdatera**.

- För NetBIOS-användare:
Välj din skrivare och **NetBIOS**, och klicka sedan på **Nästa**.

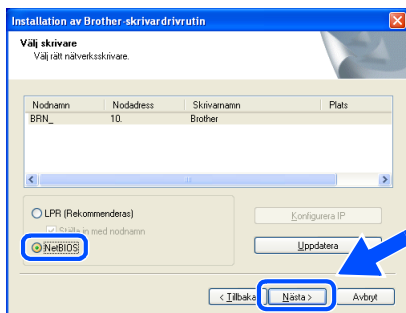

 **Obs**

Om det tar lång tid (cirka en minut) innan skrivaren visas i listan ska du klicka på **Uppdatera**.

- 20** Klicka på **Slutför**.

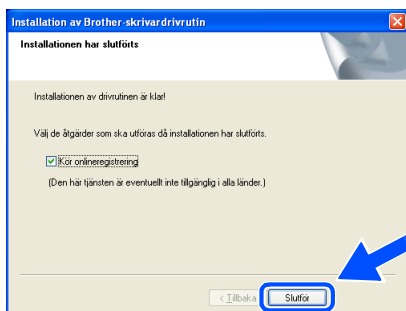

 **Obs**

- Markera **Kör onlineregistrering** om du vill registrera din produkt online.
- Aktivera din personliga brandvägg igen.

OK! Installationen har därmed slutförts om du använder Windows NT® 4.0 eller Windows® 2000/XP.

OK! Starta om datorn om du använder Windows® 98/Me. Efter det har installationen slutförts.

För användare med USB-kabel

För användare av Mac OS® X 10.2.4 eller senare

Ansluta skrivaren till din Macintosh® och installera drivrutinen

- 1 Klicka på **Installera skrivardrivrutin** på menyskärmen.

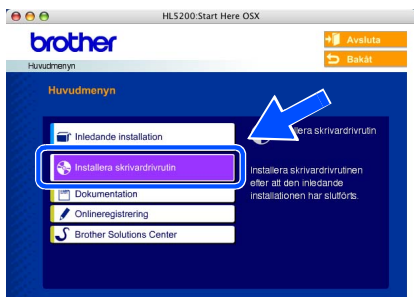

- 2 Klicka på **Användare med USB-kabel** och följ anvisningarna på skärmen. Starta sedan om din Macintosh®-dator.



- 3 Anslut USB-kabeln till din Macintosh® och därefter till skrivaren.

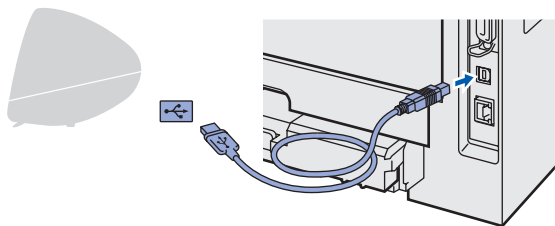

⊘ Olämplig installation

Anslut **INTE** skrivaren till en USB-port på ett tangentbord eller en USB-hubb utan strömförsörjning.

- 4 Kontrollera att strömmen är påslagen till skrivaren.



- 5 Klicka på **Gå** och sedan på **Program**.

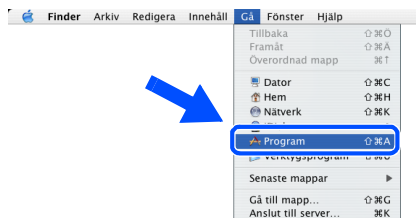

- 6 Dubbelklicka på mappen **Verktygsprogram**.

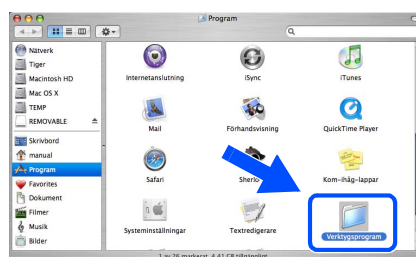

- 7 Dubbelklicka på symbolen **Skrivarinställning**.

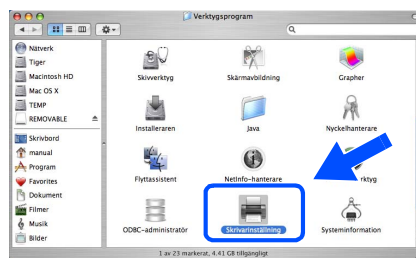

Obs

Klicka på symbolen **Skrivarkontroll** om du använder Mac OS® X 10.2.

- 8 Klicka på **Lägg till**.

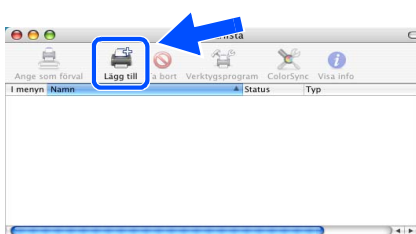

För användare av Mac OS® 10.2.4 till 10.3: Gå till nästa steg.

För användare av Mac OS® 10.4 eller senare: Gå till steg 10.

9 Välj USB.

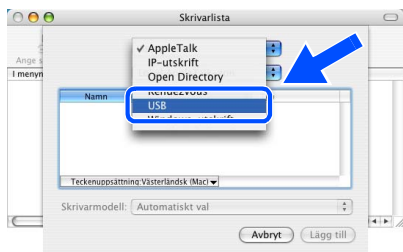

10 Välj aktuell skrivare och klicka på **Lägg till**. För användare av Mac OS® 10.2:

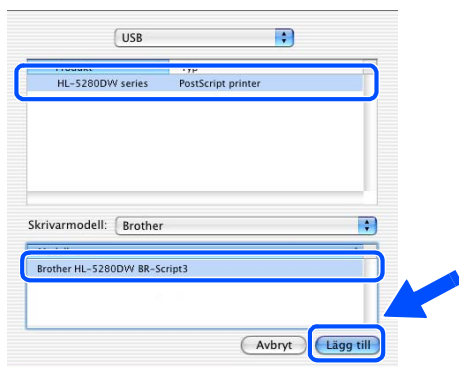

För användare av Mac OS® 10.3:

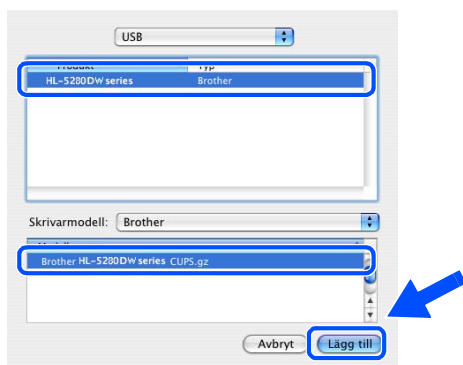

För användare av Mac OS® 10.4 eller senare:

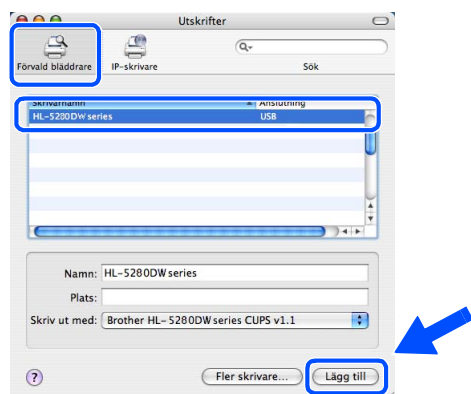

11 Klicka på **Skrivarinställning**, och sedan på **Avsluta Skrivarinställning**.



Installationen har nu slutförts.

För användare av Mac OS® 9.1 till 9.2

Ansluta skrivaren till din Macintosh® och installera drivrutinen

- 1 Sätt i den medföljande cd-romskivan i cd-romenheten. Dubbelklicka på mappen **Mac OS 9**.

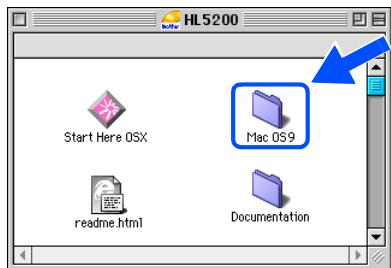

- 2 Dubbelklicka på mappen med ditt språk.



- 3 Dubbelklicka på symbolen **Printer Driver Installer (SWE)** för att installera skrivardrivrutinen. Följ anvisningarna på skärmen och starta om Macintosh®-datorn.

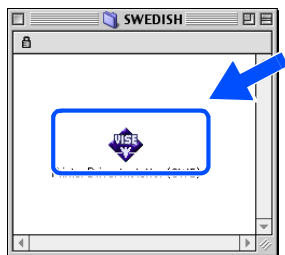

- 4 Anslut USB-kabeln till din Macintosh® och därefter till skrivaren.

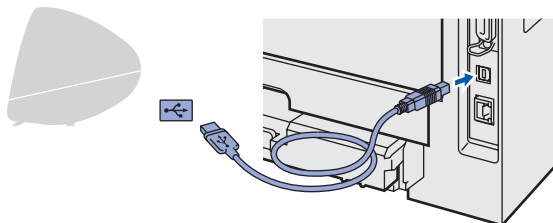

⊘ Olämplig installation

Anslut **INTE** skrivaren till en USB-port på ett tangentbord eller en USB-hubb utan strömförsörjning.

- 5 Kontrollera att strömmen är påslagen till skrivaren.



- 6 Klicka på **Väljaren** i **Apple®**-menyn.

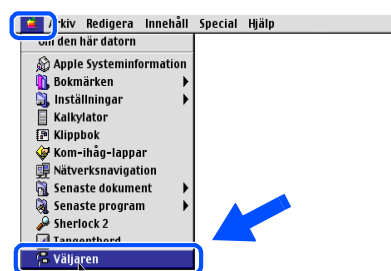
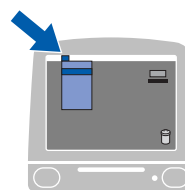

- 7 Klicka på symbolen **Brother Laser**. Välj den skrivare som du vill skriva ut med på höger sida i **Väljaren**. Stäng **Väljaren**.

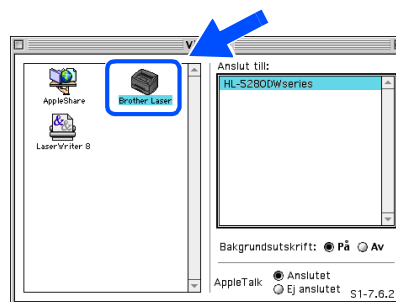

Installationen har nu slutförts.

För användare med nätverkskabel

För användare av Mac OS[®] X 10.2.4 eller senare

Ansluta skrivaren till din Macintosh[®] och installera drivrutinen

- 1 Klicka på **Installera skrivardrivrutin** på menyskärmen.

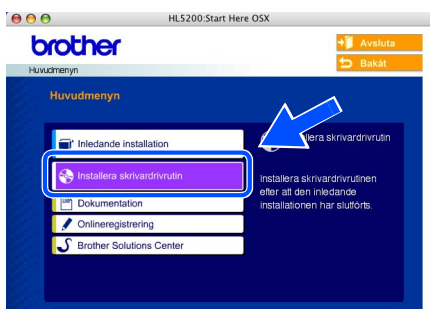

- 2 Klicka på **Användare med nätverkskabel** och följ anvisningarna på skärmen. Starta sedan om din Macintosh[®]-dator.



- 3 Stäng av strömmen till skrivaren.



- 4 Anslut nätverkskabeln till skrivaren och därefter till en ledig port på din hubb.

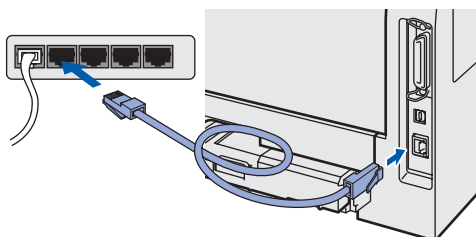

- 5 Starta skrivaren med strömbrytaren.



- 6 Klicka på **Gå** och sedan på **Program**.

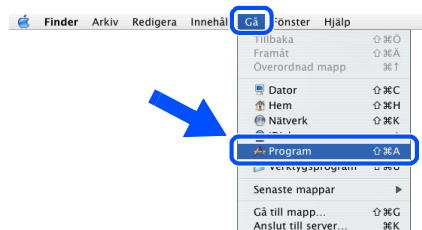

- 7 Dubbelklicka på mappen **Verktysprogram**.

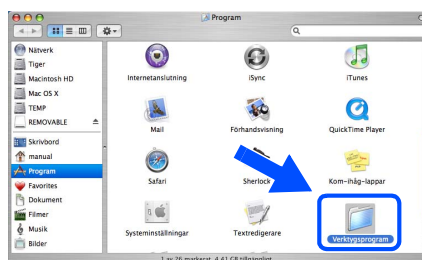

- 8 Dubbelklicka på symbolen **Skrivarinställning**.

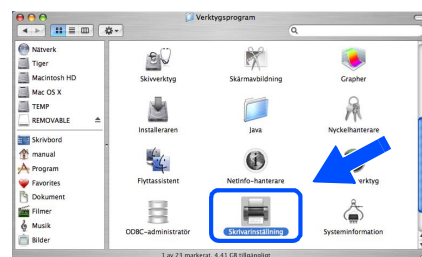

Obs

Klicka på symbolen **Skrivarkontroll** om du använder Mac OS[®] X 10.2.

9 Klicka på **Lägg till**.

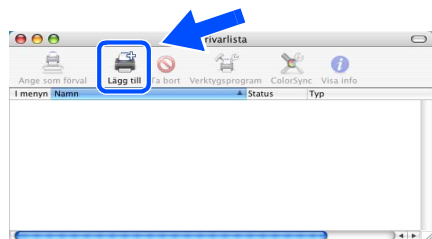

För användare av Mac OS® 10.2.4 till 10.3:
Gå till nästa steg.

För användare av Mac OS® 10.4 eller senare:
Gå till steg 12.

10 Välj följande.

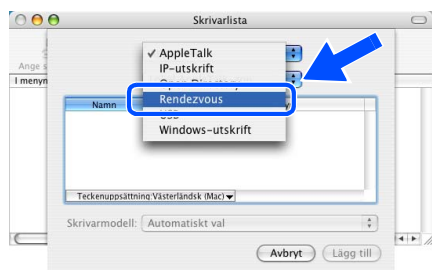

11 Markera **Brother HL-5280DW series** och klicka på **Lägg till**. Gå till steg 13.

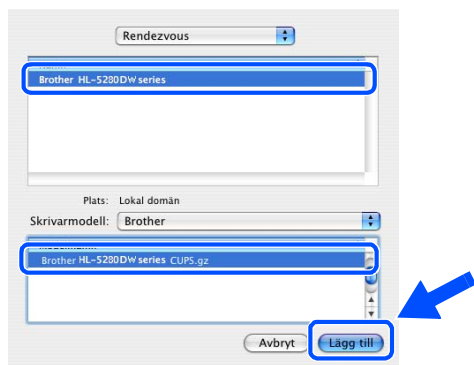

12 Markera **Brother HL-5280DW series** och klicka på **Lägg till**.

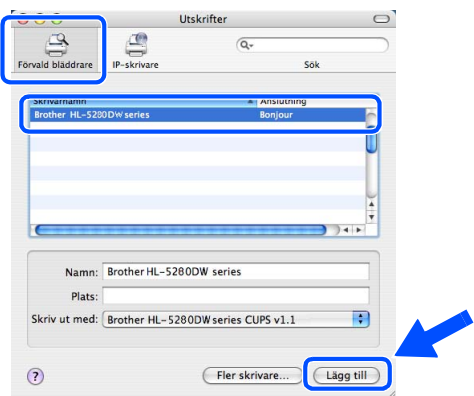

Obs

Om fler än en skrivare av samma modell (HL-5280DW) har anslutits till ditt nätverk kommer Ethernet-adressen (MAC-adressen) att visas efter modellnamnet.

 Bruksanvisning för nätverksanvändare, kapitel 6.

13 Klicka på **Skrivarinställning**, och sedan på **Avsluta Skrivarinställning**.

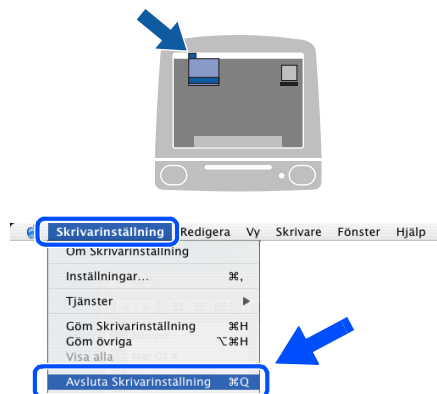

 Installationen har nu slutförts.

För användare av Mac OS® 9.1 till 9.2

Ansluta skrivaren till din Macintosh® och installera drivrutinen

1 Stäng av strömmen till skrivaren.



2 Anslut nätverkskabeln till skrivaren och därefter till en ledig port på din hubb.

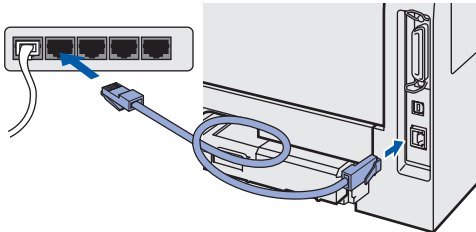

3 Starta skrivaren med strömbrytaren.



4 Sätt i den medföljande cd-romskivan i cd-romenheten. Dubbelklicka på mappen **Mac OS 9**.

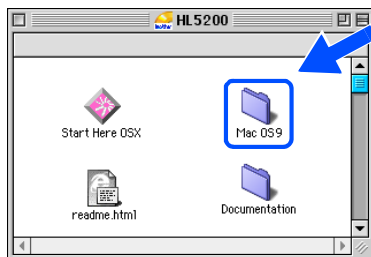

5 Dubbelklicka på mappen med ditt språk.



6 Dubbelklicka på symbolen **Printer Driver Installer (SWE)** för att installera skrivardrivrutinen. Följ anvisningarna på skärmen.

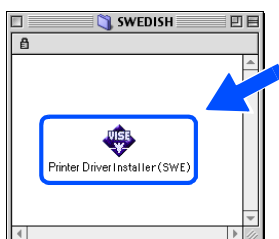

7 Klicka på **Väljaren** i **Apple®**-menyn.

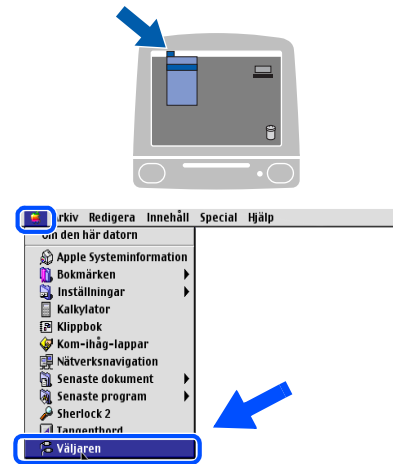

8 Klicka på symbolen **Brother Laser (IP)**, och markera sedan **BRN_XXXXXX** (där XXXXXX är de sex sista siffrorna i Ethernet-adressen). Klicka på **Konfiguration...**

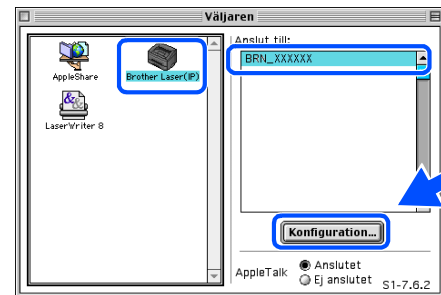

 *Bruksanvisning för nätverksanvändare, kapitel 6.*

9 Klicka på **OK**. Stäng **Väljaren**.

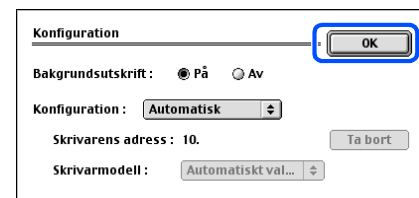

 **Installationen har nu slutförts.**

För användare med trådlösa nätverk (användare av Mac OS® X 10.2.4 eller senare)

Koppla ihop din trådlösa skrivare och det trådlösa nätverket: installera skrivardrivrutinen i infrastrukturläge

Först måste du konfigurera skrivarens trådlösa nätverksinställningar så att skrivaren kan kommunicera med nätverkets åtkomstpunkt (router). När skrivaren har konfigurerats så att den kan kommunicera med din åtkomstpunkt (router), kommer datorer i nätverket att ha åtkomst till skrivaren. För att skrivaren ska kunna användas från dessa datorer måste skrivardrivrutinen installeras. Följande steg hjälper dig genom configurationen och installationen.

För att få bästa möjliga resultat vid vanliga, dagliga dokumentutskrifter ska du placera Brother-skrivaren så nära nätverkets åtkomstpunkt (router) som möjligt, och se till att det finns så få hinder som möjligt. Om det finns stora föremål eller väggar mellan de båda enheterna, eller störningar från andra elektroniska apparater, kan detta påverka dataöverföringshastigheten för dokumenten.

Av denna anledning är en trådlös anslutning kanske inte alltid den bästa anslutningsmetoden för alla typer av dokument och program. Om du skriver ut stora filer, som t.ex. foton eller flersidiga dokument med en blandning av text och stor grafik, bör du kanske överväga att välja trådbundet Ethernet i stället för att få en snabbare dataöverföring, eller USB för den snabbaste dataflödes hastigheten.

Viktigt

Med hjälp av följande instruktioner kan du installera din Brother-skrivare i en trådlös nätverksmiljö i infrastrukturläge, med hjälp av en trådlös router eller åtkomstpunkt som använder DHCP för att tilldela IP-adresser. Om du vill installera skrivaren i någon annan trådlös miljö finner du instruktioner för hur du gör detta i bruksanvisningen för nätverksanvändare som finns på cd-romskivan.

Obs

- Om du ska ansluta skrivaren till ett nätverk rekommenderar vi att du kontaktar din systemadministratör före installationen.
- Om du använder en personlig brandvägg ska du avaktivera den före installationen. Starta om din personliga brandvägg igen när du är säker på att du kan skriva ut.



Infrastrukturläge

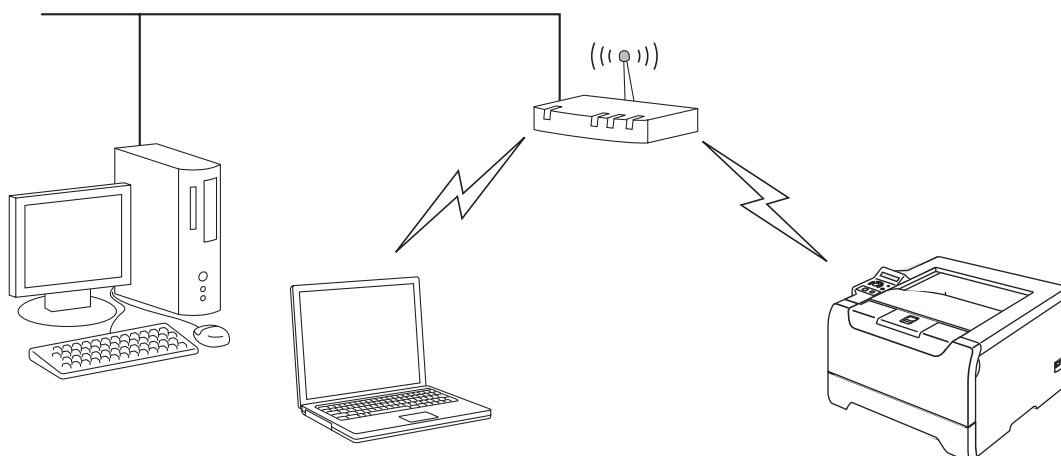

Bekräfta din typ av nätverk

Installationsprocessen varierar beroende på vilken typ av nätverk du har.

■ **Installation med hjälp av SecureEasySetup™.**

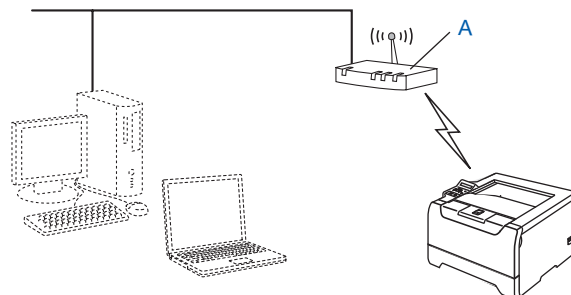

Om din trådlösa åtkomstpunkt (A) stöder SecureEasySetup™ behöver du inte använda en dator för att konfigurera skrivaren. Åtkomstpunkten (routern) och skrivaren kan kommunicera automatiskt med hjälp av SecureEasySetup™-proceduren.

Se kapitel 3 i bruksanvisningen för nätverksanvändare på cd-romskivan för ytterligare instruktioner.

■ **Installation med tillfällig användning av en nätverkskabel.**

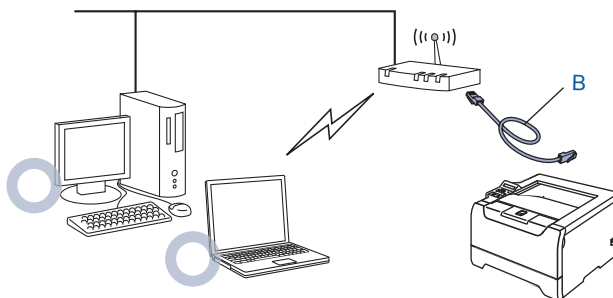

Om det finns en Ethernet-hubb eller router i samma nätverk som skrivarens trådlösa åtkomstpunkt kan du ansluta hubben eller routern till skrivaren med en Ethernet-kabel (B). Detta är ett enkelt sätt att konfigurera skrivaren. Du kan sedan fjärrkonfigurera skrivaren från en dator på nätverket.

Instruktioner om detta finns på sidan 39.

■ **Installation med hjälp av en trådlös dator.**

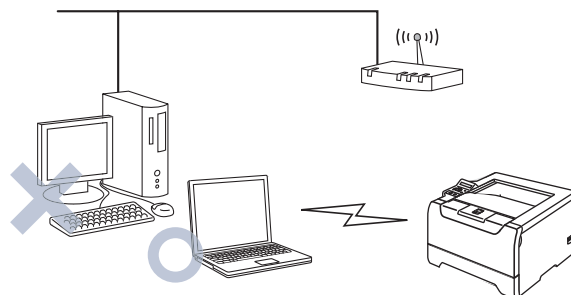

Om du har en dator med trådlösa funktioner måste du ändra datorns trådlösa inställningar till ad-hoc-läge, så att du kan ansluta och konfigurera skrivaren direkt.

Instruktioner om detta finns på sidan 43.

■ **Installation med hjälp av kontrollpanelen.**

Du kan även konfigurera skrivarens trådlösa inställningar med hjälp av kontrollpanelen.

Se kapitel 3 i bruksanvisningen för nätverksanvändare på cd-romskivan för ytterligare instruktioner.

Installation med tillfällig användning av en nätverkskabel

⊘ Olämplig installation

Om du tidigare har konfigurerat skrivarens trådlösa inställningar måste du återställa inställningarna för **NÄTVERK**-menyn innan du kan konfigurera de trådlösa inställningarna på nytt.

- 1 Tryck på + eller – för att välja **NÄTVERK**. Tryck på **Set**.
- 2 Tryck på + eller – för att välja **FABRIKSÅTERST**. Tryck på **Set**.
- 3 Tryck på **Set** en gång till.

- 1 Kontrollera att strömmen är påslagen.



- 2 Klicka på **Installera skrivardrivrutin** på menyskärmen.

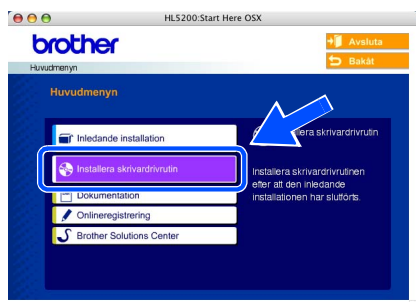

- 3 Klicka på **Användare med trådlösa nätverk**.

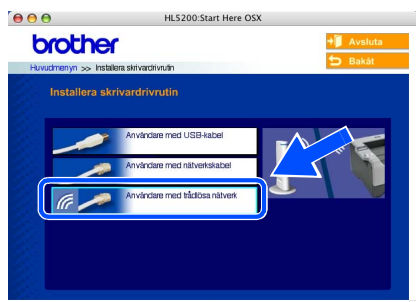

- 4 Välj **Trådlös inställning och installation av drivenhet**, och klicka sedan på **Nästa**.

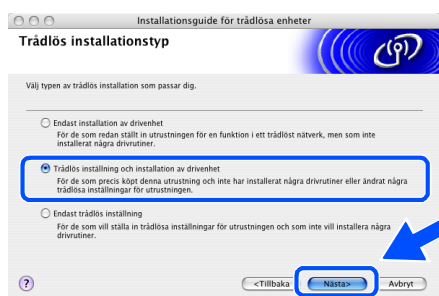

- 5 Välj **Automatiskt (Rekommenderas)** och klicka sedan på **Nästa**.

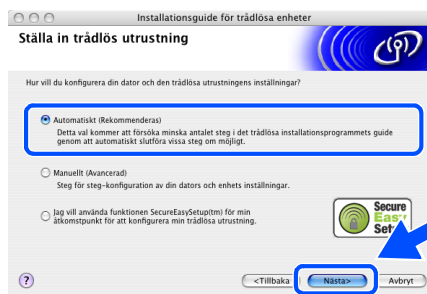

- 6 Välj **Jag kan temporärt ansluta min enhet till min åtkomstpunkt med en nätverkskabel**, och klicka sedan på **Nästa**.

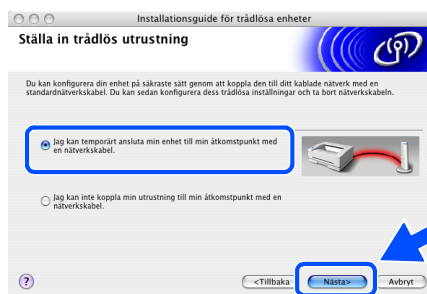

- 7 För att konfigurera måste du tillfälligt ansluta din trådlösa Brother-enhet (skrivaren) direkt till en ledig port på din åtkomstpunkt, hubb eller router med hjälp av en nätverkskabel. Sätt i nätverkskabeln i åtkomstpunkten och sedan i skrivaren när följande skärm visas. Klicka på **Nästa**.

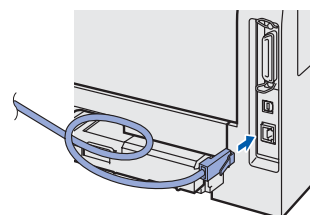

8 Om det finns mer än en trådlös skrivare tillgänglig på nätverket visas en lista med dessa. Om listan är tom kontrollerar du att åtkomstpunkten och skrivaren är påslagna, och klickar sedan på **Uppdatera**. Välj den skrivare som du vill konfigurera och klicka på **Nästa**.

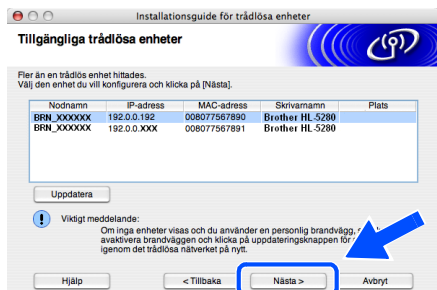

Obs

- Standardnodnamnet på nätverkskortet i skrivaren är "BRN_XXXXXX" (där "XXXXXX" är de sex sista siffrorna i Ethernet-adressen).
- Om du använder en personlig brandvägg ska du avaktivera den tillfälligt.



9 Guiden söker efter trådlösa nätverk som är tillgängliga från skrivaren. Om det finns mer än ett trådlöst nätverk tillgängligt visas följande lista. Välj det trådlösa nätverk som du vill koppla skrivaren till, och klicka sedan på **Nästa**.

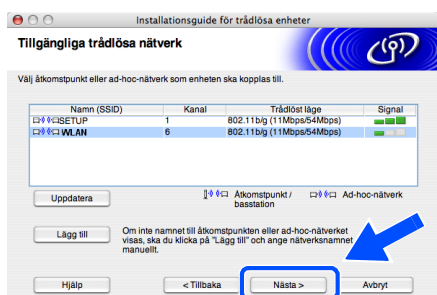

Obs

- Skrivarens standard-SSID är "SETUP". Välj inte detta SSID.
- Om listan är tom kontrollerar du att skrivaren är inom räckhåll för åtkomstpunkten för trådlös kommunikation. Klicka sedan på **Uppdatera**.

- Om det önskade trådlösa nätverket inte visas i listan kan du lägga till det manuellt genom att klicka på **Lägg till**. Följ anvisningarna på skärmen för att ange **Namn (SSID)** och **Kanalnummer**.

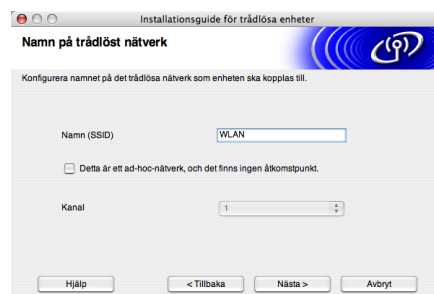

10 Om nätverket inte är konfigurerat för verifiering och kryptering kommer följande skärmbild att visas. Klicka på **OK** för att fortsätta med installationen. Gå sedan till steg **12**.



11 Om nätverket är konfigurerat för verifiering och kryptering kommer följande skärmbild att visas. När du konfigurerar din trådlösa Brother-skrivare måste du se till att den är konfigurerad så att den överensstämmer med verifierings- och krypteringsinställningarna för det befintliga trådlösa nätverket. Välj **Verifieringsmetod** och **Krypteringsläge** i rullgardinsmenyerna i varje inställningsruta. Ange sedan **Nätverksnyckel** och klicka på **Nästa**.

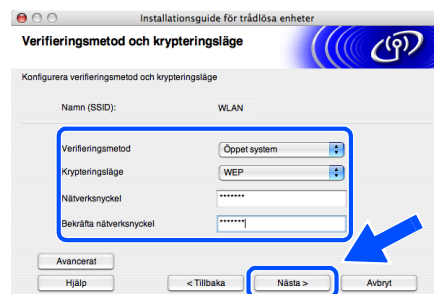

Obs

- Klicka på **Avancerat** om du vill ställa in mer än en WEP-nyckel.
- Se bruksanvisningen för nätverksanvändare om du vill konfigurera LEAP-säkerhet.
- Kontakta din nätverksadministratör om du inte känner till verifierings- eller krypteringsinställningarna för nätverket.

12 Klicka på **Nästa**. Inställningarna skickas till din skrivare. Om du klickar på **Avbryt** förblir inställningarna oförändrade.

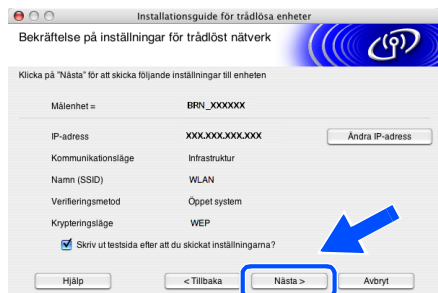

Obs

Om du vill ange IP-adressinställningarna för skrivaren manuellt, klickar du på **Ändra IP-adress** och anger nödvändiga IP-adressinställningar för ditt nätverk. Klicka på **Nästa** när du har gjort ditt val. Guiden söker då efter tillgängliga trådlösa nätverk.

13 Koppla bort nätverkskabeln mellan åtkomstpunkten (hubb eller router) och klicka på **Nästa**.



Obs

Den trådlösa kommunikationen startar inte förrän du har kopplat bort nätverkskabeln.

Installera skrivardrivrutinen

⊘ Olämplig installation

- Försök **INTE** att avsluta någon av skärmarna under den här installationen.
- Om du misslyckas med de trådlösa inställningarna visas ett felmeddelande under installationen avslutas. Om detta problem uppstår ska du gå till steg 1 och installera den trådlösa anslutningen på nytt.

14 Installationen av drivrutinen startar. Följ anvisningarna på skärmen och starta om Macintosh®-datorn.

15 Klicka på **Gå** och sedan på **Program**.

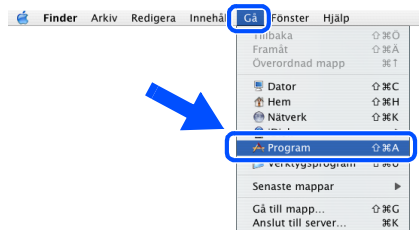

16 Dubbelklicka på mappen **Verktysprogram**.

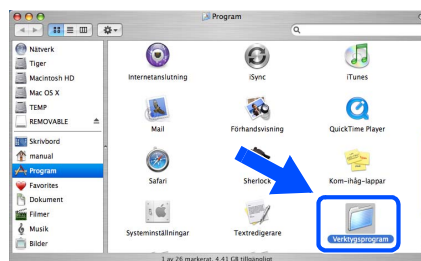

17 Dubbelklicka på symbolen **Skrivarinställning**.

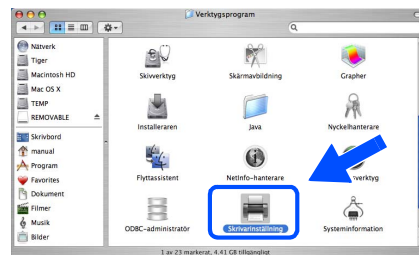

Obs

Klicka på symbolen **Skrivarkontroll** om du använder Mac OS® X 10.2.

18 Klicka på **Lägg till**.

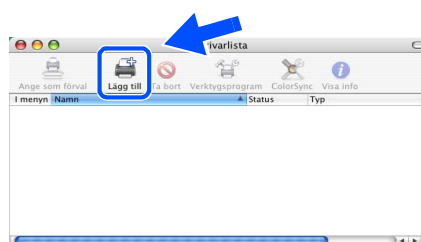

För användare av Mac OS® 10.2.4 till 10.3: Gå till nästa steg.

För användare av Mac OS® 10.4 eller senare: Gå till steg 21.

19 Välj följande.

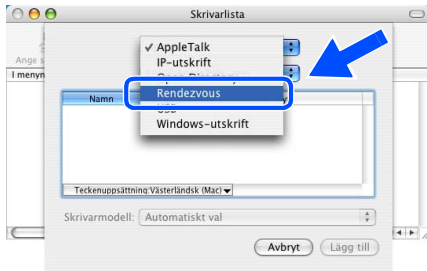

20 Markera **Brother HL-5280DW series** och klicka på **Lägg till**. Gå till steg **22**.

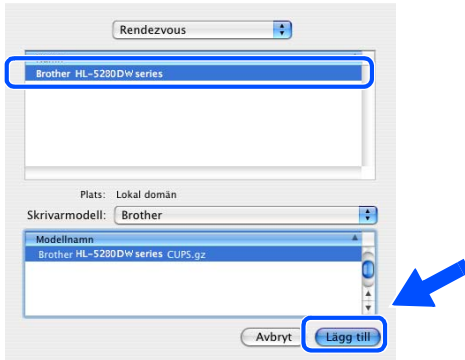

21 Markera **Brother HL-5280DW series** och klicka på **Lägg till**.

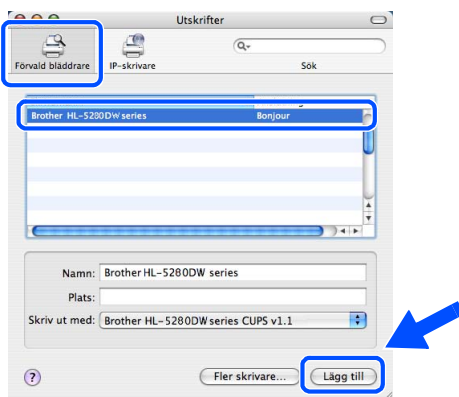

Obs

Om fler än en skrivare av samma modell (HL-5280DW) har anslutits till ditt nätverk kommer Ethernet-adressen (MAC-adressen) att visas efter modellnamnet.



Bruksanvisning för nätverksanvändare, kapitel 6.

22 Klicka på **Skrivarinställning**, och sedan på **Avsluta Skrivarinställning**.

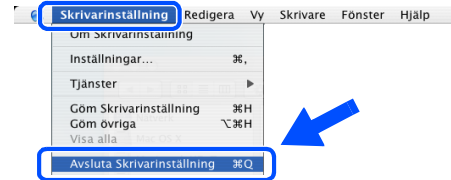
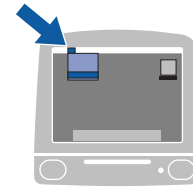

Installationen har nu slutförts.

Installation med hjälp av en trådlös dator

⊘ Olämplig installation

Om du tidigare har konfigurerat skrivarens trådlösa inställningar måste du återställa inställningarna för NÄTVERK-menyn innan du kan konfigurera de trådlösa inställningarna på nytt.

- 1 Tryck på + eller – för att välja NÄTVERK. Tryck på Set.
- 2 Tryck på + eller – för att välja FABRIKSÅTERST. Tryck på Set.
- 3 Tryck på Set en gång till.

- 1 Kontrollera att strömmen är påslagen.



- 2 Klicka på **Installera skrivardrivrutin** på menyskärmen.

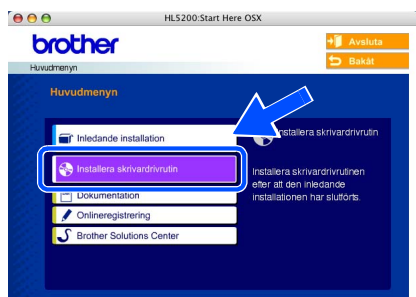

- 3 Klicka på **Användare med trådlösa nätverk**.



- 4 Välj **Trådlös inställning och installation av drivenhet**, och klicka sedan på **Nästa**.

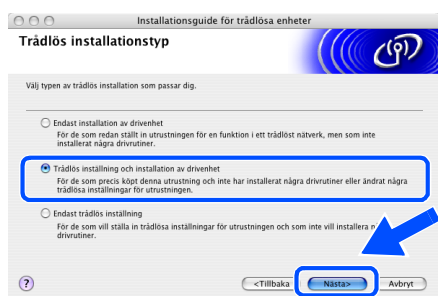

- 5 Välj **Automatiskt (Rekommenderas)** och klicka sedan på **Nästa**.

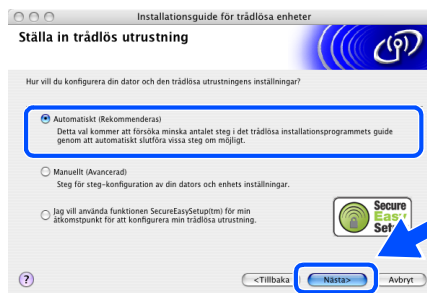

- 6 Välj **Jag kan inte koppla min utrustning till min åtkomstpunkt med en nätverkskabel** och klicka sedan på **Nästa**.



- 7 Om du har valt **Denna dator har en trådlös funktion** ska du kryssa i **Jag använder en åtkomstpunkt i infrastrukturläge**, och sedan klicka på **Nästa**.

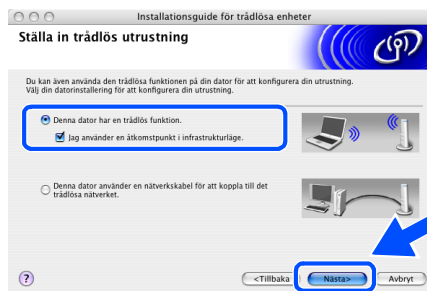

Om du väljer **Denna dator använder en nätverkskabel för att koppla till det trådlösa nätverket** måste du konfigurera de trådlösa inställningarna från kontrollpanelen. Klicka på **Nästa** och följ anvisningarna på skärmen för att slutföra installationen. (Se kapitel 3 i bruksanvisningen för nätverksanvändare på cd-romskivan.) När du är klar går du till drivrutinsinstallationen i steg **16** på sidan 46.

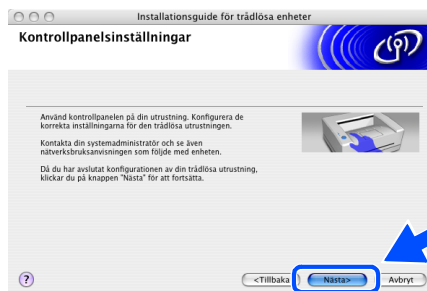

8 Du måste ändra datorns trådlösa inställningar tillfälligt. Följ anvisningarna på skärmen. Se till att anteckna alla inställningar, som t.ex. SSID och datorns kanal. Du behöver dem för att kunna återställa datorns ursprungliga trådlösa inställningar. Klicka på **Nästa**.

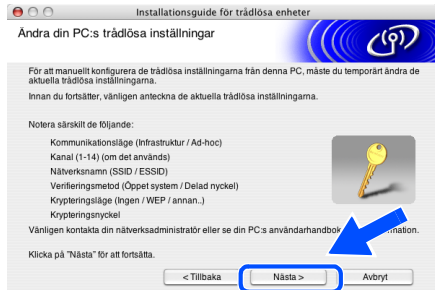

Punkt	Anteckna datorns nuvarande trådlösa inställningar
Kommunikationsläge (Infrastruktur/Ad-hoc)	
Kanal (1-14)	
Nätverksnamn (SSID/ESSID)	
Verifieringsmetod (Öppet system/delad nyckel/annan)	
Kryptering (Ingen/WEP/annan)	
Krypteringsnyckel	

9 För att datorn ska kunna kommunicera med den okonfigurerade trådlösa skrivaren ska du tillfälligt ändra datorns trådlösa inställningar till skrivarens standardinställningar, som visas på skärmen. Klicka på **Nästa**. Markera **Kontrollera och bekräfta** och klicka sedan på **Nästa**.

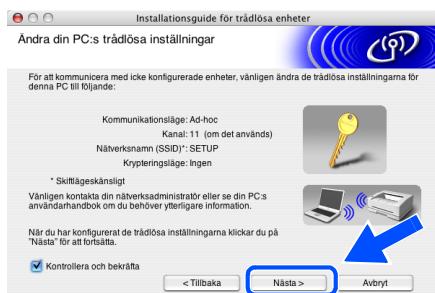

Obs

- Se bruksanvisningen för ditt nätverk eller för datorn för att få information om hur du ändrar de trådlösa inställningarna.
- Du kan ändra de trådlösa inställningarna för datorn tillfälligt genom att följa nedanstående steg:

1 Klicka på ikonen för AirPort-status och välj **Öppna Internetanslutning...**

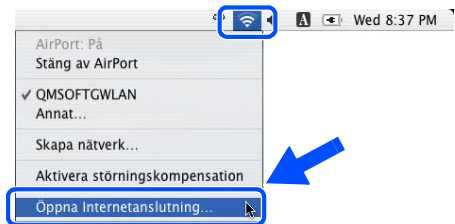
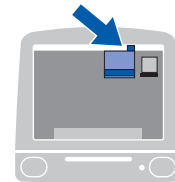

2 Klicka på fliken **Nätverk** för att se de tillgängliga trådlösa enheterna. Du kan se **Brothers trådlösa skrivarserver** i alternativet **Nätverk**. Välj **SETUP**.

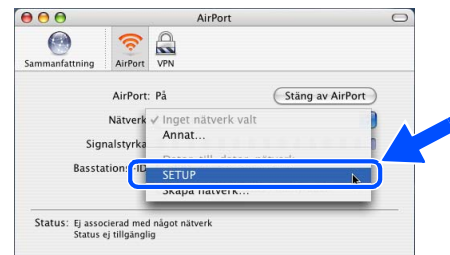

3 Ditt trådlösa nätverk har anslutits.



10 Om det finns mer än en trådlös skrivare tillgänglig på nätverket visas följande lista. Om listan är tom kontrollerar du att åtkomstpunkten och skrivaren är påslagna, och klickar sedan på **Uppdatera**. Välj den skrivare som du vill konfigurera och klicka på **Nästa**.

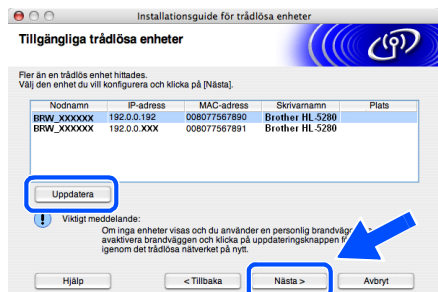

• Om det önskade trådlösa nätverket inte visas i listan kan du lägga till det manuellt genom att klicka på **Lägg till**. Följ anvisningarna på skärmen för att ange **Namn (SSID)** och **Kanalnummer**.

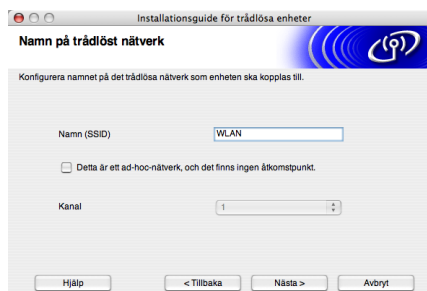

Obs

- Standardnodnamnet på nätverkskortet i skrivaren är "BRW_XXXXXX" (där "XXXXXX" är de sex sista siffrorna i Ethernet-adressen).
- Om du använder en personlig brandvägg ska du avaktivera den tillfälligt.



12 Om nätverket inte är konfigurerat för verifiering och kryptering kommer följande skärmbild att visas. Klicka på **OK** för att fortsätta med installationen. Gå sedan till steg **14**.



13 Om nätverket är konfigurerat för verifiering och kryptering kommer följande skärmbild att visas. När du konfigurerar din trådlösa Brother-skrivare måste du se till att den är konfigurerad så att den överensstämmer med verifierings- och krypteringsinställningarna för det befintliga trådlösa nätverket. Välj **Verifieringsmetod** och **Krypteringsläge** i rullgardinsmenyerna i varje inställningsruta. Ange sedan **Nätverksnyckel** och klicka på **Nästa**.

11 Guiden söker efter trådlösa nätverk som är tillgängliga från skrivaren. Om det finns mer än ett trådlöst nätverk tillgängligt visas följande lista. Välj det trådlösa nätverk som du vill koppla skrivaren till, och klicka sedan på **Nästa**.

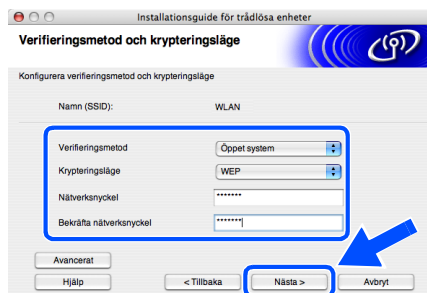

Obs

- Skrivarens standard-SSID är "SETUP". Välj inte detta SSID.
- Om listan är tom kontrollerar du att skrivaren är inom räckhåll för åtkomstpunkten för trådlös kommunikation. Klicka sedan på **Uppdatera**.

Obs

- Klicka på **Avancerat** om du vill ställa in mer än en WEP-nyckel.
- Se bruksanvisningen för nätverksanvändare om du vill konfigurera LEAP-säkerhet.
- Kontakta din nätverksadministratör om du inte känner till verifierings- eller krypteringsinställningarna för nätverket.

14 Klicka på **Nästa**. Inställningarna skickas till din skrivare. Om du klickar på **Avbryt** förblir inställningarna oförändrade.

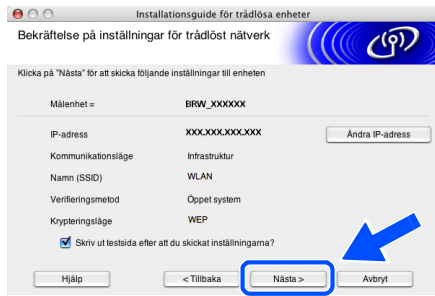

Obs

Om du vill ange IP-adressinställningarna för skrivaren manuellt, klickar du på **Ändra IP-adress** och anger nödvändiga IP-adressinställningar för ditt nätverk. Klicka på **Nästa** när du har gjort ditt val. Guiden söker då efter tillgängliga trådlösa nätverk.

15 Återställ de trådlösa inställningarna för din dator till de ursprungliga inställningarna, med hjälp av den information som du skrev ner i steg 8. Klicka på **Nästa**. Markera **Kontrollera och bekräfta** och klicka sedan på **Nästa**.

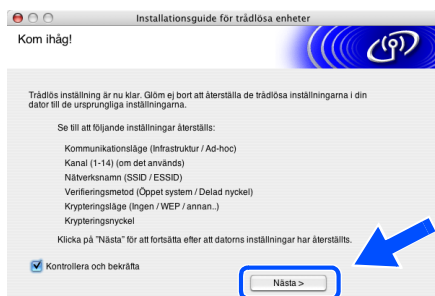

Installera skrivardrivrutinen

Olämplig installation

- Försök **INTE** att avsluta någon av skärmarna under den här installationen.
- Om du misslyckas med de trådlösa inställningarna visas ett felmeddelande under installation av skrivardrivrutinen och installationen avslutas. Om detta problem uppstår ska du gå till steg 1 och installera den trådlösa anslutningen på nytt.

16 Installationen av drivrutinen startar. Följ anvisningarna på skärmen och starta om Macintosh®-datorn.

17 Klicka på **Gå** och sedan på **Program**.

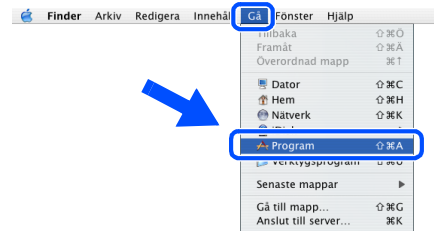

18 Dubbelklicka på mappen **Verktysprogram**.

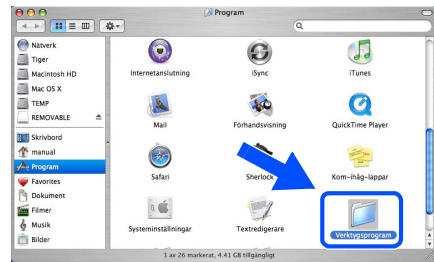

19 Dubbelklicka på symbolen **Skrivarinställning**.

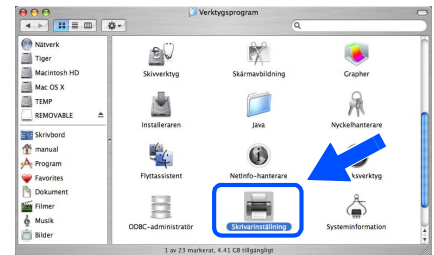

Obs

Klicka på symbolen **Skrivarkontroll** om du använder Mac OS® X 10.2.

20 Klicka på **Lägg till**.

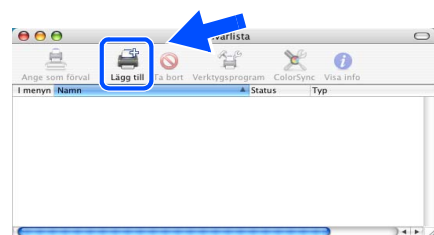

För användare av Mac OS® 10.2.4 till 10.3: Gå till nästa steg.

För användare av Mac OS® 10.4 eller senare: Gå till steg 23.

21 Välj följande.

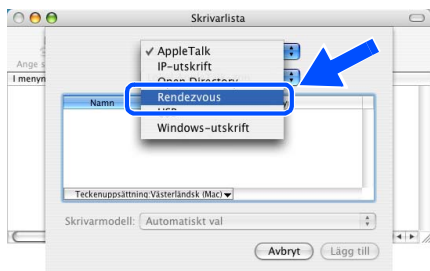

22 Markera **Brother HL-5280DW series** och klicka på **Lägg till**. Gå till steg **24**.

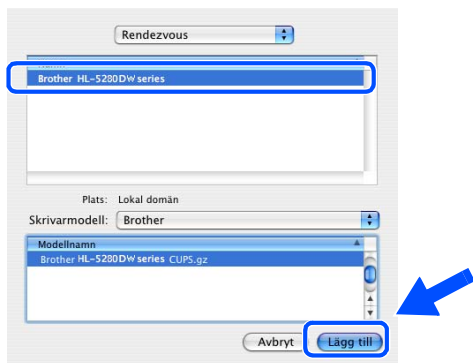

23 Markera **Brother HL-5280DW series** och klicka på **Lägg till**.

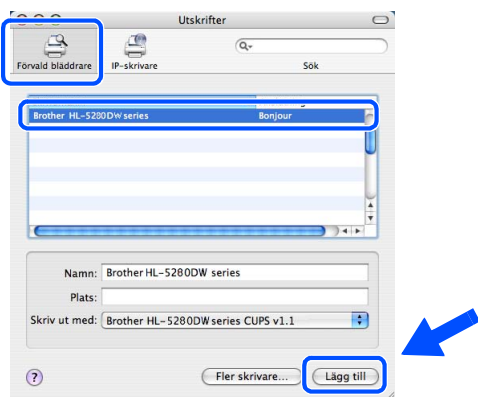

Obs

Om fler än en skrivare av samma modell (HL-5280DW) har anslutits till ditt nätverk kommer Ethernet-adressen (MAC-adressen) att visas efter modellnamnet.

 *Bruksanvisning för nätverksanvändare, kapitel 6.*

24 Klicka på **Skrivarinställning**, och sedan på **Avsluta Skrivarinställning**.

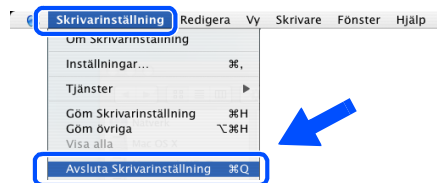
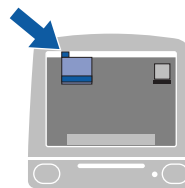

Installationen har nu slutförts.

Konfigurationsverktyget BRAdmin Professional (för Windows®-användare)

Verktyget BRAdmin Professional för Windows® används till att hantera nätverksanslutna Brother-enheter i lokala nätverk (LAN). Mer information om BRAdmin Professional finns på <http://solutions.brother.com>.

Installera konfigurationsverktyget BRAdmin Professional

- 1 Klicka på **Installera andra drivrutiner/verktyg** på menyskärmen.



- 2 Klicka på **BRAdmin Professional** och följ anvisningarna på skärmen.



Obs

Standardlösenordet för skrivarservern är "access". Du kan använda BRAdmin Professional till att byta lösenord.

Ställa in IP-adress, nätmask och gateway med hjälp av BRAdmin Professional

Obs

Du behöver inte utföra följande åtgärd om du har en DHCP/BOOTP/RARP-server i ditt nätverk. Detta beror på att skrivarservern då får sin IP-adress automatiskt.

- 1 Starta BRAdmin Professional och välj **TCP/IP**.

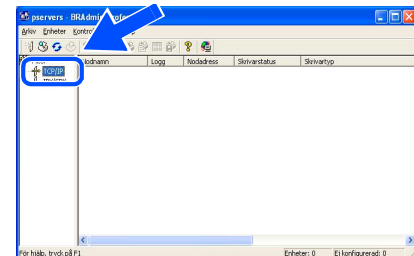

- 2 Klicka på **Enheter** och **Sök aktiva enheter**. BRAdmin söker då automatiskt efter nya enheter.

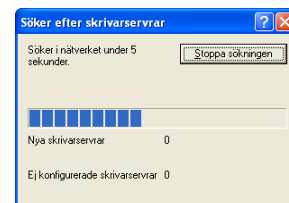
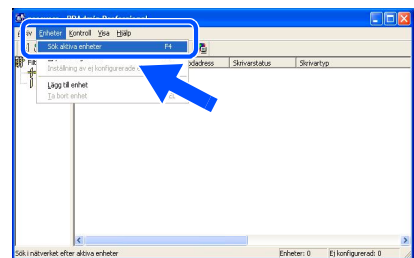

- 3 Dubbelklicka på den nya enheten.

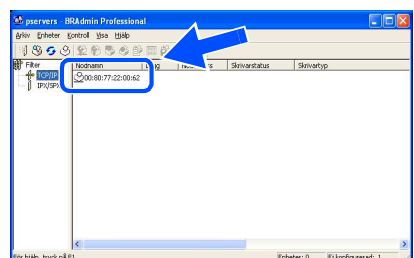

- 4 Ange **IP-adress**, **Nätmask** och **Gateway**, och klicka sedan på **OK**.

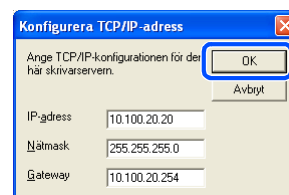

- 5 Adressinformationen sparas i skrivaren.

Konfigurationsverktyget BRAdmin Light (för användare av Mac OS® X)

Brothers BRAdmin Light-verktyg är ett Java™-program som är utformat för Apple Mac OS® X. Det stöder vissa av de funktioner som finns i Windows-programvaran BRAdmin Professional. Du kan till exempel använda BRAdmin Light till att ändra vissa nätverksinställningar på Brothers nätverksförberedda skrivare och multifunktionsenheter.

Programvaran BRAdmin Light installeras automatiskt när du installerar skrivardrivrutinen. Om du redan har installerat skrivardrivrutinen behöver du inte installera den på nytt.

Mer information om BRAdmin Light finns på <http://solutions.brother.com>.

Ställa in IP-adress, nätmask och gateway med hjälp av BRAdmin Light

Obs

- Du behöver inte utföra följande åtgärd om du har en DHCP/BOOTP/RARP-server i ditt nätverk. Detta beror på att skrivarservern då får sin IP-adress automatiskt. Kontrollera att version 1.4.1_07 eller senare av Java™-klientprogramvaran finns installerad i datorn.
- Standardlösenordet för skrivarservern är "access". Du kan använda BRAdmin Light till att byta lösenord.

- 1 Dubbelklicka på symbolen **Macintosh HD** på skrivbordet.

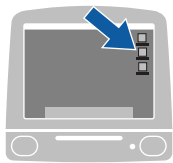

- 2 Välj **Bibliotek**, **Printers**, **Brother** och sedan **Utilities**.

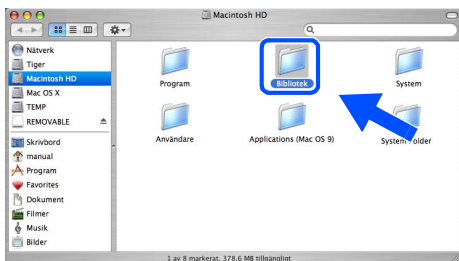

- 3 Dubbelklicka på filen **BRAdminLight.jar**. Kör programvaran BRAdmin Light. BRAdmin Light söker då automatiskt efter nya enheter.

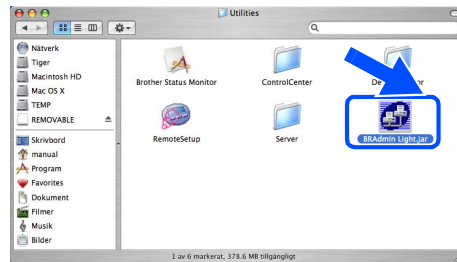

- 4 Dubbelklicka på den nya enheten.

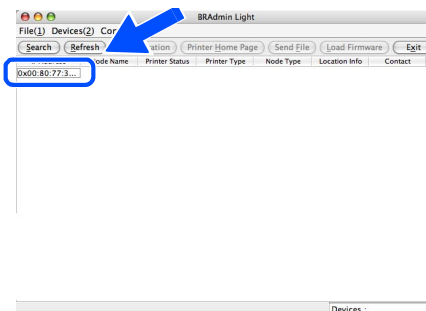

- 5 Ange **IP-adress**, **Nätmask** och **Gateway**, och klicka sedan på **OK**.

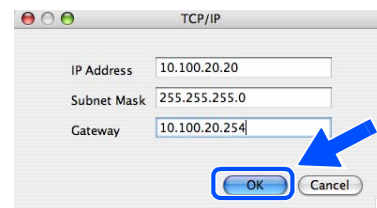

- 6 Adressinformationen sparas i skrivaren.

Webbläsare

Brother-skrivarservern har utrustats med en webbserver, med vilken du kan övervaka skrivarservrens status och ändra vissa av dess konfigurationsinställningar med hjälp av HTTP (Hyper Text Transfer Protocol).



Obs

Användarnamnet är **"admin"** och standardlösenordet är **"access"**. Du kan använda en webbläsare för att byta lösenord.



Se kapitel 2 i bruksanvisningen för nätverksanvändare.

Ursprungliga nätverksinställningar

Följ stegen nedan för att återställa alla nätverksinställningar för den interna skrivarservern till de ursprungliga inställningarna.

- 1 Tryck på **+** eller **-** för att välja **NÄTVERK**. Tryck på **Set**.

NÄTVERK

- 2 Tryck på **+** eller **-** för att välja **FABRIKSÅTERST**. Tryck på **Set**.

FABRIKSÅTERST

- 3 Tryck på **Set** en gång till.

OK?

Skriva ut sidan med skrivarinställningar

På sidan med skrivarinställningar finns information om alla aktuella skrivarinställningar, inklusive nätverksinställningar. Följ anvisningarna nedan för att skriva ut sidan med skrivarinställningar.

- 1 Tryck på **+** för att välja **INFORMATION**. Tryck på **Set**.

INFORMATION

- 2 Tryck på **Set** en gång till.

SKRIV UT INST

- 3 Tryck på **Set** en gång till för att skriva ut sidan med skrivarinställningar.

Tillbehör

Följande tillbehör finns som tillval till skrivaren. Du kan utöka skrivarens kapacitet genom att lägga till denna utrustning.

 Se kapitel 5 i bruksanvisningen.

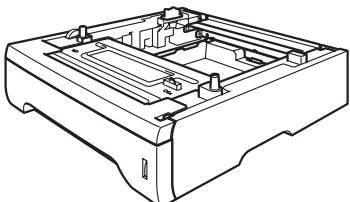
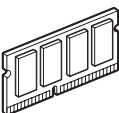
Nedre fack	DIMM-minne
LT-5300	
	
I det andra eller tredje nedre pappersfacket ryms upp till 250 pappersark. När båda facken har satts i blir skrivarens totala inmatningskapacitet upp till 800 ark.	Du kan lägga till minne genom att installera en DIMM-minnesmodul med 144 stift.

Förbrukningsartiklar

När det är dags att byta ut förbrukningsartiklar visas följande meddelanden på LCD-displayen.

TONER LÅG

BYT TONER

TRUMMA NÄRA SLUT

Besök <http://solutions.brother.com> eller kontakta din lokala Brother-återförsäljare om du behöver ytterligare information om förbrukningsartiklar till skrivaren.

 Se kapitel 6 i bruksanvisningen.

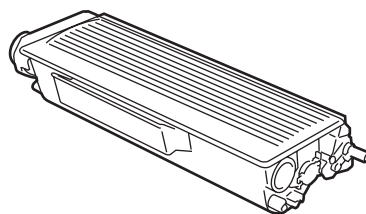
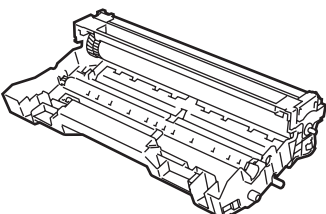
Tonerkassett	Trumenhet
	

Transportera skrivaren

Om du av någon anledning måste transportera skrivaren ska den förpackas omsorgsfullt så att inga skador uppstår under transporten. Vi rekommenderar att originalförpackningen sparas och används. Skrivaren bör också vara lämpligt försäkrad hos transportfirman.

! Var försiktig

Vid transport av skrivaren måste TRUMENHETEN och TONERKASSETTEN tas ut ur skrivaren och läggs i en plastpåse. Om inte enheten tas ut och läggs i en plastpåse före transporten kan skrivaren skadas allvarligt och GARANTIN KAN BLI OGILTIG.

- 1 Stäng av skrivaren med strömbrytaren och dra sedan ut nätkabeln.

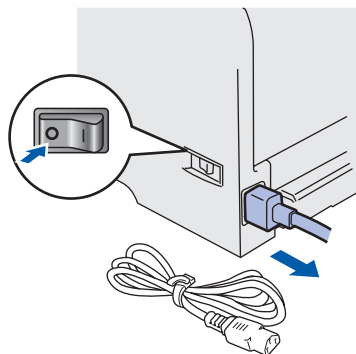

- 2 Ta ut trumenheten och tonerkassetten. Läggs enheten i en plastpåse och förslut påsen ordentligt.

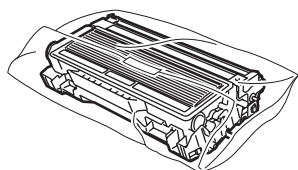

- 3 Packa ner skrivaren.

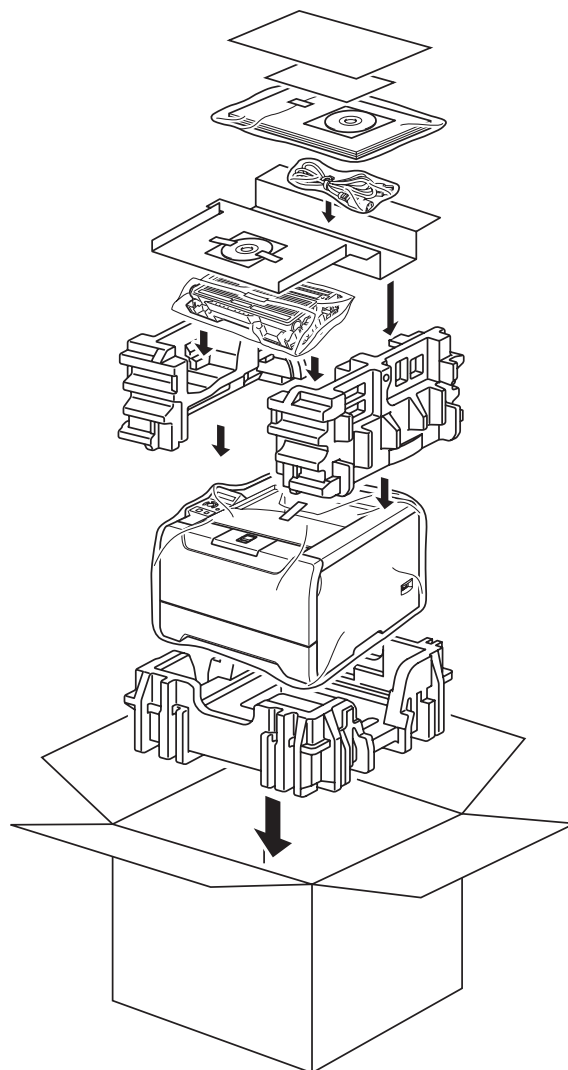

Varumärken

Brother-logotypen är ett registrerat varumärke som tillhör Brother Industries, Ltd.

Apple, Apple-logotypen, Macintosh och TrueType är registrerade varumärken som tillhör Apple Computer, Inc i USA och i andra länder.

Epson är ett registrerat varumärke och FX-80 och FX-850 är varumärken som tillhör Seiko Epson Corporation.

Hewlett Packard är ett registrerat varumärke och HP LaserJet 6P, 6L, 5P, 5L, 4, 4L, 4P, III, IIIP, II och IIP är varumärken som tillhör Hewlett-Packard Company.

IBM, IBM PC och Proprinter är registrerade varumärken som tillhör International Business Machines Corporation.

Microsoft, MS-DOS, Windows och Windows NT är registrerade varumärken som tillhör Microsoft Corporation i USA och i andra länder.

PostScript och PostScript 3 är varumärken som tillhör Adobe Systems Incorporated.

Java och alla Java-baserade varumärken och logotyper är registrerade varumärken som tillhör Sun Microsystems, Inc. i USA och i andra länder.

BROADCOM, SecureEasySetup och SecureEasySetup-logotypen är varumärken eller registrerade varumärken som tillhör Broadcom Corporation.

Wi-Fi är ett registrerat varumärke och WPA är ett varumärke som tillhör Wi-Fi Alliance.

Alla andra begrepp, varumärken och produktnamn som nämns i den här snabbguiden är registrerade varumärken som tillhör respektive företag.

Sammanställning och publicering

Den här bruksanvisningen, som omfattar beskrivning av och specifikationer för den senaste produkten, har sammanställts och publicerats under överinseende av Brother Industries Ltd.

Innehållet i bruksanvisningen och produktens specifikationer kan komma att ändras utan föregående meddelande.

Brother förbehåller sig rätten att göra ändringar i specifikationerna och innehållet utan föregående meddelande och kan inte hållas ansvariga för eventuella skador (eller följdskador) som uppstått på grund av att denna bruksanvisning använts. Detta gäller också, men inte enbart, typografiska fel och andra fel som kan härledas till publiceringen.

Den här produkten är utformad för att användas i en yrkesmiljö.

brother®



LM5686001②

SW

Tryckt i Kina