

Før du kan bruge maskinen, skal du opsætte hardwaren og installere softwaren. Læs denne "Hurtig installationsanvisning", som indeholder relevante instruktioner til opsætning og installation.

Trin 1



Opsætning af maskinen

Trin 2







Installation af driverne og softwaren









Opsætningen er udført!

Anbring denne "Hurtig installationsanvisning", brugsanvisning og den medfølgende cd-rom på et passende sted, så du altid har dem ved hånden.

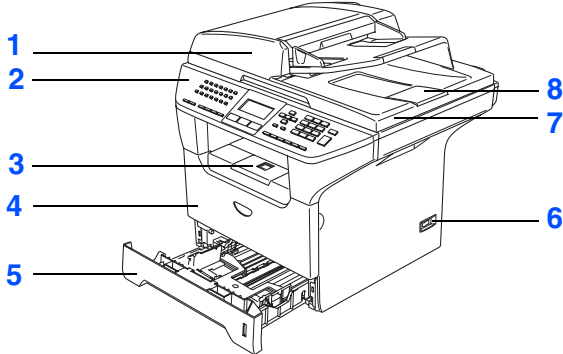
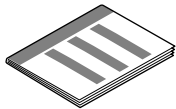

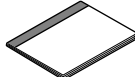
 Advarsel	 Forsigtig	 Forkert opsætning	 Bemærk!	 Brugsanvisning
<p>Advarsler giver dig besked om, hvordan du undgår personskade.</p>	<p>Sikkerhedsforanstaltninger angiver procedurer, du skal følge eller undgå for at forhindre eventuel beskadigelse af maskinen eller andre anordninger.</p>	<p>Ikoner for forkert opsætning gør opmærksom på enheder og funktioner, der ikke er kompatible med maskinen.</p>	<p>Bemærkninger fortæller, hvordan du skal reagere i en situation, der kan opstå, eller giver tip om, hvordan den aktuelle funktion virker sammen med andre faciliteter.</p>	<p>Angiver henvisninger til brugsanvisning.</p>

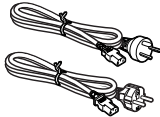
Pakkeliste

 <p>1. ADF (automatisk dokumentfremfører) 2. Kontrolpanel 3. Papirmagasin til forsiden nedad Støtteklap (støtteklap) 4. Frontlåge 5. Papirmagasin 6. Netafbryder 7. Dokumentlåg 8. ADF-outputstøtteklap</p>	 <p>Hurtig installationsanvisning</p>	
	 <p>Cd-rom'er til Windows® til Macintosh®</p>	
	 <p>Brugsanvisning</p>	
 <p>Tromleenhed (inkl. tonerpatron)</p>	 <p>Netledninger For Danmark For øvrige</p>	 <p>Telefonkabel</p>

Komponenterne kan variere fra det ene land til det andet.
Gem al emballage og kassen.

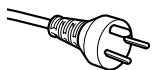

Danske brugere:

Strømkablet leveret med denne maskine er forsynet med et jordforbundet trebenet stik. Tilslut kun enheden til en jordforbundet stikkontakt. Denne maskine skal være forbundet til jord, hvis du er i tvivl, kontakt da en autoriseret elektriker.

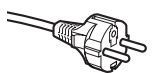

Svenske, norske og finske brugere:

Strømkablet leveret med denne maskine er forsynet med sidemonteret jord. Tilslut kun enheden til en stikkontakt med jordforbindelse på siderne. Denne maskine skal være jordforbundet, hvis du er i tvivl, kontakt da en autoriseret elektriker.

- For sikker brug af maskinen, skal det medfølgende strømkabel benyttes i en standard stikkontakt med jord. Ikke jordet udstyr kan medføre fare for elektrisk stød og støj.
- Interfacekablet er ikke standardtilbehør. Køb det interfacekabel, som passer til det interface, du vil anvende (Parallel, USB eller netværk).
- Tilslut IKKE interfacekablet endnu. Tilslutning af interfacekablet gøres ved hjælp af softwareinstallations-processen.
- **USB-kabel**
Sørg for at anvende et USB 2.0 -kabel med en længde på højst 2 meter.
Hvis du bruger et USB-kabel, skal du sørge for at tilslutte det til computerens USB-port og ikke til en USB-port på et tastatur eller til en USB-hub uden strømforsyning.
- **Parallelkabel**
Sørg for, at du bruger parallelkabel, der ikke er længere end 2 meter.
Brug et afskærmet parallelkabel, der er IEEE 1284-kompatibelt.
- **Netværkskabel**
Brug et lige kategori 5 (eller derover) parsnoede kabel for 10BASE-T eller 100BASE-TX Fast Ethernet-netværk.

Kontrolpanel

MFC-8460N

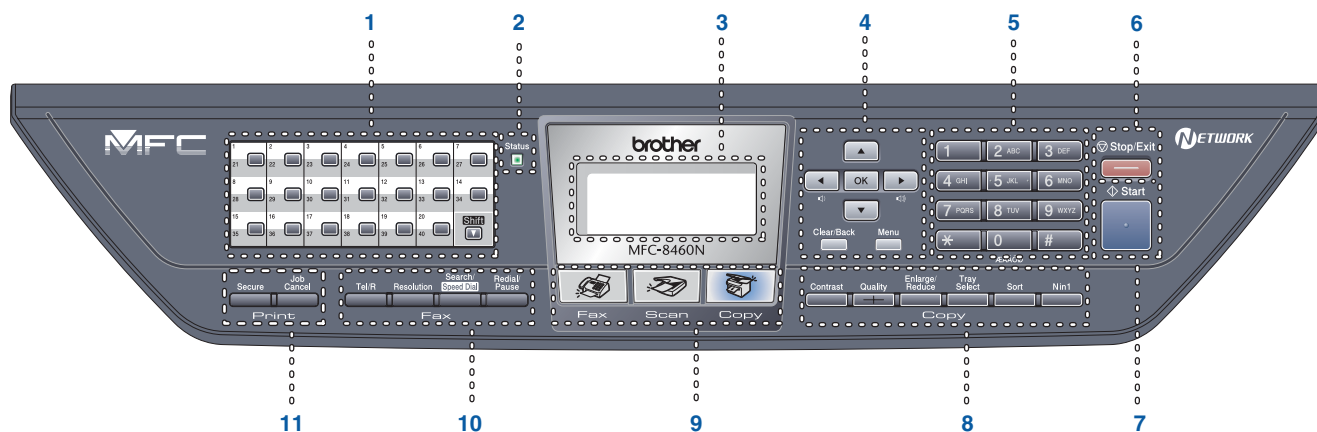

MFC-8860DN

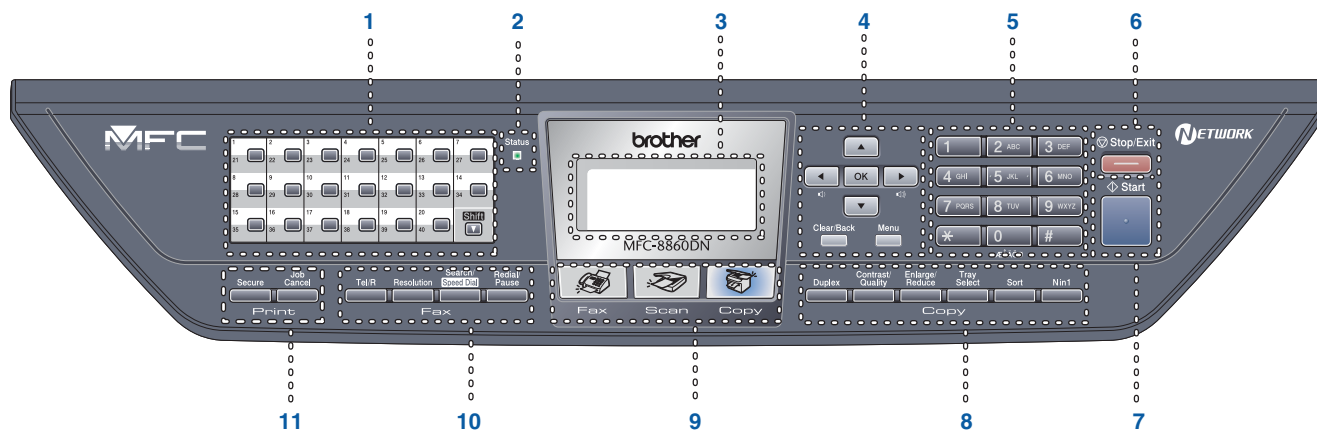

1	Enkelttryk-taster	2	StatusLED	3	LCD (Liquid Crystal Display)
4	Menutaster	5	Opkaldstastatur	6	Stop/Exit-tast
7	Start-tast	8	Kopitaster	9	Tilstandstaster
10	Fax- og telefontaster	11	Print-taster		



Du kan finde yderligere oplysninger i Kapitel 1 "Kontrolpaneloversigt" i brugsanvisningen.



Når du flytter maskinen, skal du holde i sidehåndtagene under scanneren. Bær IKKE maskinen ved at holde den i bunden.

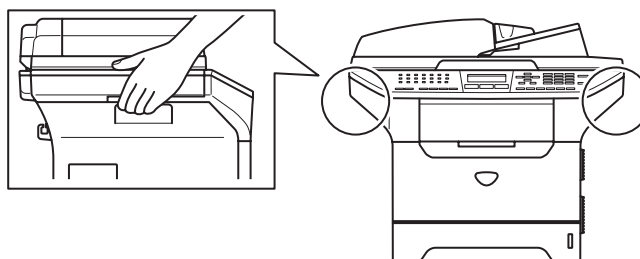

Trin 1 Opsætning af maskinen

1. Installere tromleenheden	4
2. Ilægning af papir i papirmagasinet	5
3. Udløsning af scannerlåsen	6
4. Installation af netledning og telefonlinje	6
5. Angiv dit land	7
6. Vælg sprog	7
7. Indstille dato og klokkeslæt	8
8. Indstilling af afsender-ID	9
9. Indstilling af telefonlinjetype	10
10. Vælge modtagetilstand	10
11. Indstilling af LCD-kontrasten	11

Trin 2 Installation af driverne og softwaren

Windows®	Medfølgende cd-rom "MFL-Pro Suite"	12
	Brugere af USB-kabel (Windows® 98/98SE/Me/2000 Professional/XP/XP Professional x64 Edition)	14
	Brugere af parallelkabel (Windows® 98/98SE/Me/2000 Professional/XP/XP Professional x64 Edition)	16
	Til brugere af Windows NT® Workstation Version 4.0	19
	Brugere af netværkskabel (Windows® 98/98SE/Me/NT/2000 Professional/XP/XP Professional x64 Edition)	21
Macintosh®	Til brugere af USB-kabel	24
	■ Mac OS® 9.1 til 9.2	24
	■ Til brugere af Mac OS® X 10.2.4 eller nyere	26
	For brugere af netværkskabel	29
	■ Mac OS® 9.1 til 9.2	29
■ Til brugere af Mac OS® X 10.2.4 eller nyere	31	

■ Til netværksbrugere og Administratorer

Konfigurationshjælpeprogrammet BRAdmin Professional (For Windows® brugere)	34
Konfigurationshjælpeprogrammet BRAdmin Light (For Mac OS® X brugere)	36

■ Ekstraudstyr og forbrugsstoffer

Ekstraudstyr	37
Udskiftning af forbrugsstoffer	37

1 Installere tromleenheden



Tilslut ikke interfacekablet.
Tilslutning af interfacekablet gøres ved hjælp af softwareinstallationsprocessen.

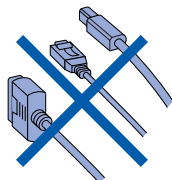

- 1 Åbn frontlågen ved at trykke på udløserknappen til frontlågen (1).

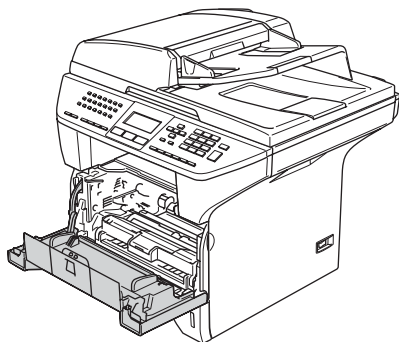
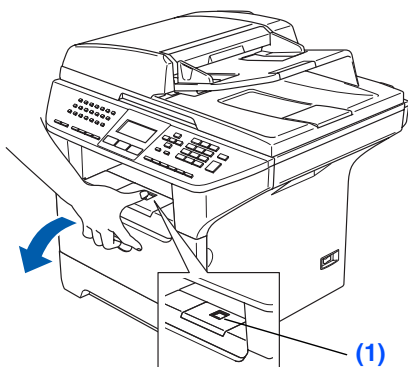

- 2 Fjern tromleenheden og tonerpatronenheden.

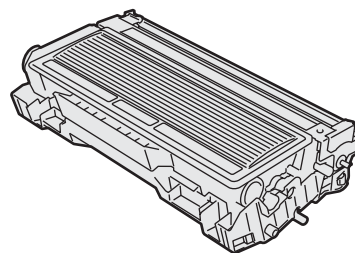

- 3 Bevæg den fra side til side flere gange for at fordele toneren indvendig i enheden.

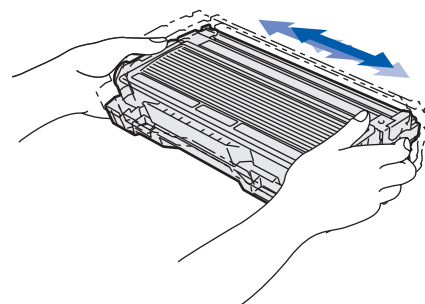

- 4 Skub tromleenheden ind i maskinen indtil den klikker på plads.

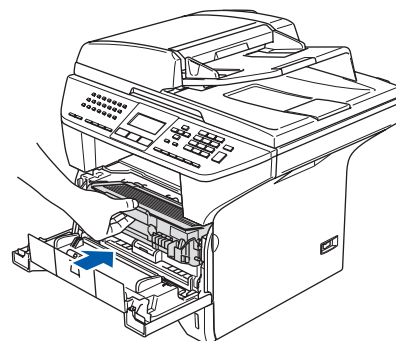

- 5 Luk frontlågen på maskinen.

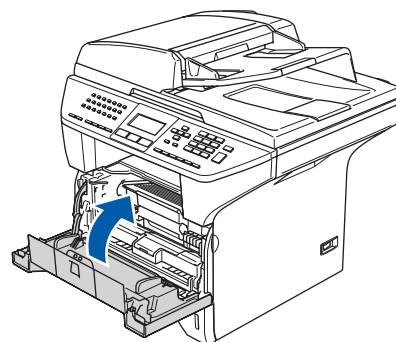

2 Ilægning af papir i papirmagasinet

- 1 Tag papirmagasinet helt ud af maskinen.

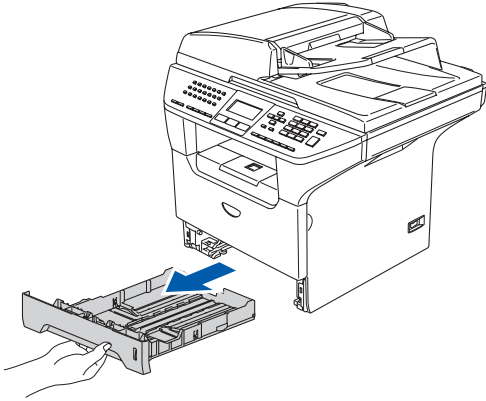

- 2 Tryk på papirstyrets udløserhåndtag (1), og lad det glide på plads, så det passer til papirstørrelsen. Check, at styrene sidder fast i åbningerne.

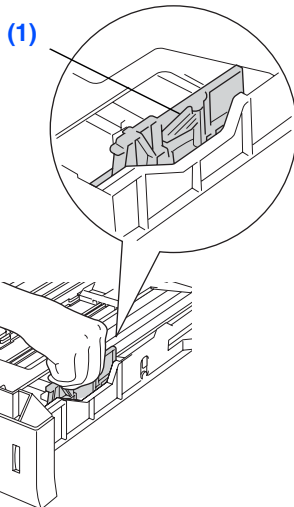
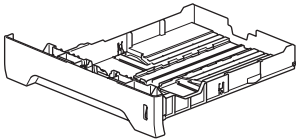

- 3 Luft papirstakken godt for at undgå papirstop og fremføringsfejl.

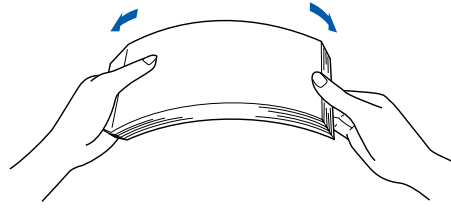

- 4 Læg papir i papirmagasinet. Check at papiret ligger fladt i bakken og er under maksimumpapirmærket (1).

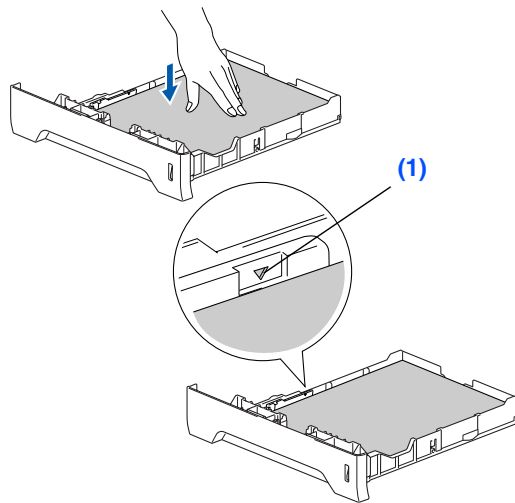

- 5 Sæt papirmagasinet helt tilbage i maskinen og fold papirstøtten (1) ud, før du bruger maskinen.

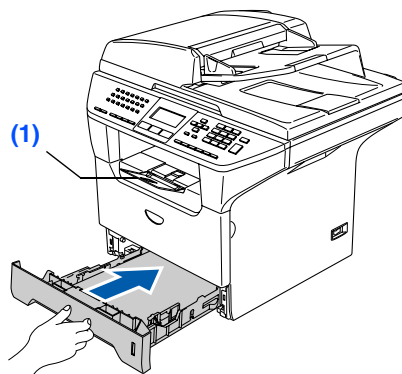

Du kan finde yderligere oplysninger om specifikationerne for understøttet papir i kapitel 2 "Brugbart papir og andre medier" i brugsanvisningen.

3 Udløsning af scannerlåsen

- 1 Skub håndtaget (1) op for at udløse scanneren.
(Det grå scannerlåsehåndtag findes på bagerste venstre side, under dokumentlåget (2).)

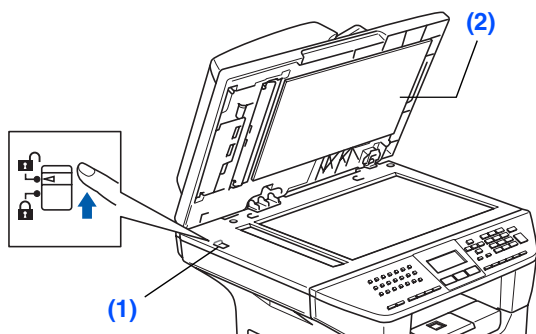

4 Installation af netledning og telefonlinje

⊘ Parallel- eller USB-kablet må ikke forbindes endnu.

- 1 Kontrollér, at der er slukket for strømmen på netafbryderen.
Tilslut netledningen til maskinen.

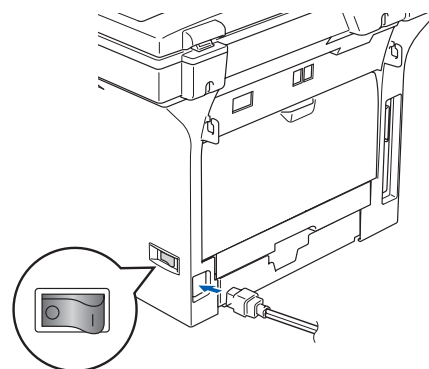

- 2 Sæt netledningen i et stik.
Tænd kontakten.



*Hvis **Scanner Låst** vises på LCD'en, skal du straks udløse scannerlåsen og trykke på **Stop/Exit**.*

- 3 Tilslut den ene ende af telefonkablet til stikket på maskinen med betegnelsen **LINE** og den anden ende til det modulære vægstik.

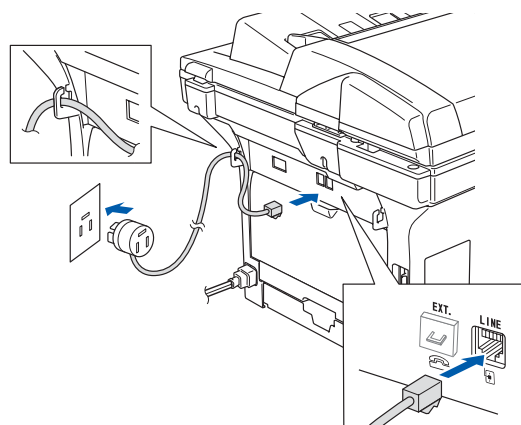

⚠ Advarsel

- Maskinen skal være forsynet med et jordforbundet stik.
- Da maskinen er jordforbundet via strømforsyningen, kan du beskytte dig selv mod potentielt farlige elektriske situationer på telefonnettet ved at lade maskinen være tilsluttet via netledningen, når du forbinder den til en telefonledning. På samme måde kan du beskytte dig selv, når du vil flytte maskinen, ved at afbryde telefonledningen først og derefter netledningen.



Hvis du skal dele én telefonlinje med en ekstern telefon, skal du forbinde den som vist nedenfor.

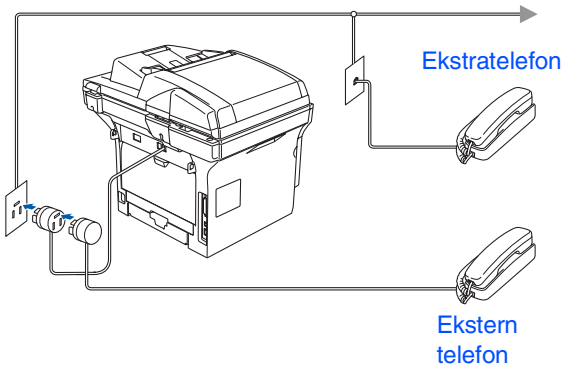

Hvis du skal dele én telefonlinje med en ekstern telefonsvarer, skal du forbinde den som vist nedenfor.

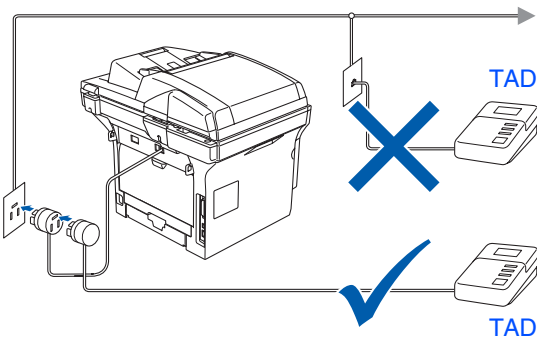

Indstil modtagefunktionen til Ekstratlf/Tad.

Du kan finde yderligere oplysninger i Kapitel 7 "Tilslutte en ekstern TAD" i Brugsanvisning.

5 Angiv dit land

Du skal indstille dit land, så maskinen fungerer korrekt på lokale telekommunikationslinjer i alle lande.

- 1 Check, at der er tændt for strømmen, ved at sætte netledningen i og tænde på netafbryderen.
- 2 Tryk på eller for at vælge land.

```
Set Country
▲ Norway
  Sweden
▼ Finland
Select ▲▼ & OK
```

Tryk på **OK**, når LCD-skærmen viser dit land.

- 3 LCD'et anmoder dig om at kontrollere dit indtastede land igen.

```
Indstil land
Danmark
1.Ja
2.Nej
Indtast nummer
```

- 4 Hvis LCD'et viser det korrekte land, skal du trykke på **1** for at gå til Trin **6**.
—ELLER—
Tryk på **2** for at gå tilbage til Trin **2** for at vælge landet igen.
- 5 Når LCD'et har vist *Accepteret* i to sekunder, viser det *Vent*.

6 Vælg sprog

Du kan ændre sprog på LCD'en til norsk, svensk, dansk, finsk eller engelsk.

- 1 Tryk på **Menu, 0, 0**.
- 2 Tryk på eller for at vælge sprog og tryk på **OK**.

7 Indstille dato og klokkeslæt

Maskinen viser dato og klokkeslæt og udskriver det på alle faxmeddelelser, du sender.

- 1 Tryk på **Menu**.
- 2 Tryk på **0**.
- 3 Tryk på **2**.
- 4 Indtast de sidste to cifre af årstallet på opkaldstastaturet, og tryk derefter på **OK**.

Ø2.Dato/Tid XX/XX/2006 Årstal:2006 Enter & OK Tast

(Indtast f.eks. **0, 6** for 2006.)

- 5 Indtast de to cifre for måneden på opkaldstastaturet, og tryk derefter på **OK**.

Ø2.Dato/Tid XX/XX/2006 Måned:03 Enter & OK Tast
--

(Indtast f.eks. **0, 3** for marts.)

- 6 Indtast de sidste to cifre for dagen på opkaldstastaturet, og tryk derefter på **OK**.

Ø2.Dato/Tid XX/03/2006 Dag:25 Enter & OK Tast
--

(Indtast f.eks. **2, 5**.)

- 7 Indtast klokkeslættet i 24-timers format på opkaldstastaturet, og tryk derefter på **OK**.

Ø2.Dato/Tid 25/03/2006 Klokkeslæt:15:25 Enter & OK Tast
--

(Indtast f.eks. **1, 5, 2, 5** for kl. 15.25)

- 8 Tryk på **Stop/Exit**.



Hvis du har lavet en fejl, skal du trykke på **Stop/Exit** for at starte fra trin 1.

8 Indstilling af afsender-ID

Du bør gemme dit navn og faxnummer, så det kan blive udskrevet på alle de faksider, du sender.

- 1 Tryk på **Menu**.
- 2 Tryk på **0**.
- 3 Tryk på **3**.
- 4 Indtast dit faxnummer (op til 20 cifre) på opkaldstastaturet, og tryk derefter på **OK**.

```
03.Afsender ID
Fax: _
Enter & OK Tast
```



- 5 Indtast dit telefonnummer (op til 20 cifre) på opkaldstastaturet, og tryk derefter på **OK**. (Hvis dit telefonnummer og dit faxnummer er det samme, indtastes det samme nummer igen.)

```
03.Afsender ID
Fax: +44XXXXXXXXX
Tlf: _
Enter & OK Tast
```

- 6 Brug opkaldstastaturet til at indtaste dit navn (op til 20 tegn), og tryk derefter på **OK**.

```
03.Afsender ID
Fax: +44XXXXXXXXX
Tlf: +44XXXXXXXXX
Navn: _
Enter & OK Tast
```



- Se i det følgende skema angående indtastning af dit navn.
- Hvis du har behov for at indtaste et tegn, der findes på den samme tast som det foregående tegn, skal du trykke på  for at flytte markøren til højre.
- Hvis du har indtastet et bogstav forkert og vil ændre det, skal du trykke på  for at flytte markøren ind under det forkerte bogstav. Tryk på **Clear/Back**.

Tryk på tasten	En gang	To gange	Tre gange	Fire gange
2	A	B	C	2
3	D	E	F	3
4	G	H	I	4
5	J	K	L	5
6	M	N	O	6
7	P	Q	R	S
8	T	U	V	8
9	W	X	Y	Z





Du kan finde yderligere oplysninger i Kapitel D "Indtaste tekst" i brugsanvisningen.

- 7 Tryk på **Stop/Exit**.

9

Indstilling af telefonlinjetype

Hvis du tilslutter maskinen til en linje med en PABX (PBX) eller ISDN til at sende og modtage faxmeddelelser, er det også nødvendigt at ændre telefonlinjetyper derefter ved at udføre følgende trin.

- 1 Tryk på **Menu**.
- 2 Tryk på **0**.
- 3 Tryk på **5**.
- 4 Tryk på  eller  for at vælge tilstanden.
Tryk på **OK**.

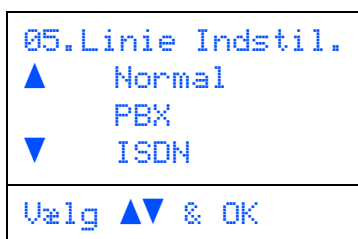

- 5 Tryk på **Stop/Exit**.

PABX (PBX) og OVERFØRSEL

Maskinen er oprindeligt indstillet til Normal, hvilket gør den i stand til at oprette forbindelse til en standard PSTN-linje (Public Switched Telephone Network). Mange kontorer anvender imidlertid et centralt telefonsystem eller Private Automatic Branch Exchange (PABX). Maskinen kan tilsluttes de fleste typer PABX (PBX). Maskinens genopkaldsfunktion understøtter kun timed break recall (TBR). TBR fungerer med de fleste PABX-systemer, der tillader dig at få adgang til en bylinje eller overføre opkald til en anden linje. Funktionen virker, når du trykker på tasten **Tel/R**.





*Du kan programmere et tryk på **Tel/R** som en del af et nummer, der er gemt i et enkelttryk- eller hurtigopkaldsnummer. Når du programmerer enkelttryk- eller hurtigopkaldsnumre (**Menu, 2, 3, 1** eller **2, 3, 2**) skal du først trykke på **Tel/R**, (skærmen viser "!") og derefter indtaste telefonnummeret. Hvis du gør dette, behøver du ikke at trykke på **Tel/R** hver gang før opkald ved hjælp af et enkelttryk- eller hurtigopkaldssted. (Se "Gemme numre" i Kapitel 8 i Brugsanvisningen.) Hvis PBX ikke er valgt i indstillingen for telefonlinjetype, kan du dog ikke bruge det enkelttryk- eller hurtigopkaldsnummer, som et tryk på **Tel/R** er programmeret under.*

10

Vælg modtagetilstand

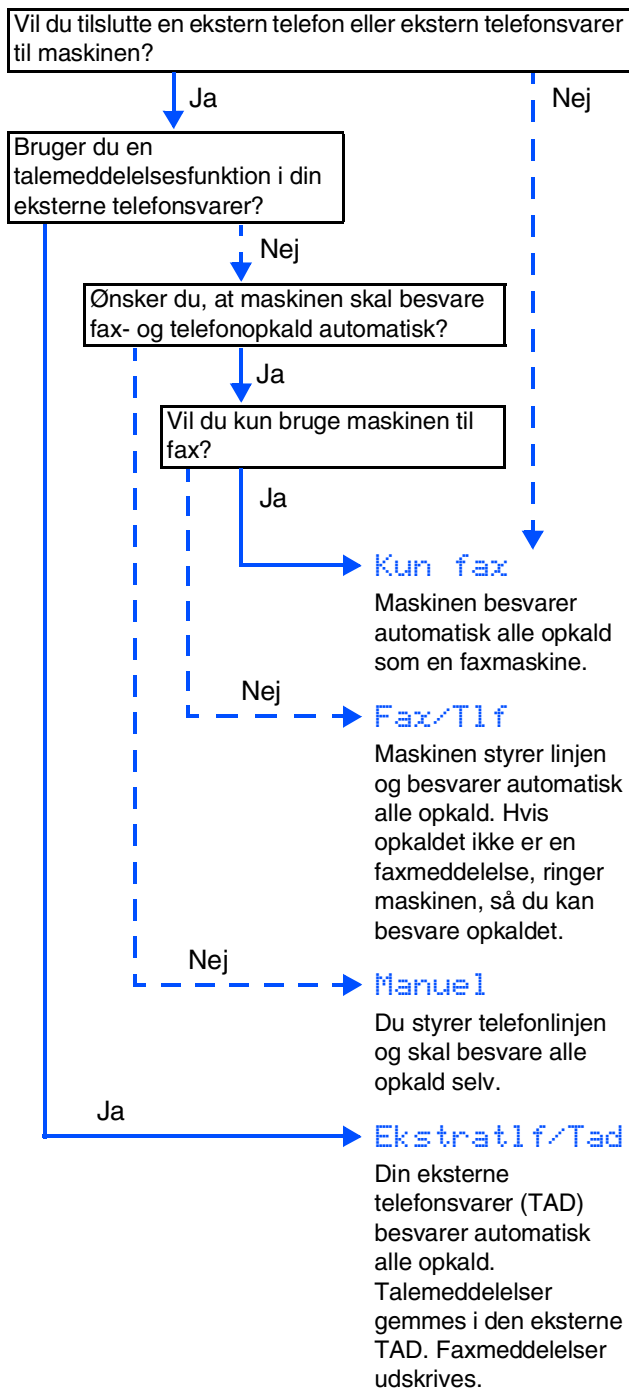
Der findes fire forskellige modtagetilstande: **Kun fax**, **Fax/Tlf**, **Manuel** og **Ekstratlf/Tad**. Vælg det **Svar mode**, som passer bedst til dine behov.





- 1 Tryk på **Menu**.
- 2 Tryk på **0**.
- 3 Tryk på **1**.
- 4 Tryk på  eller  for at vælge tilstanden.
Tryk på **OK**.
- 5 Tryk på **Stop/Exit**.

 Du kan finde yderligere oplysninger i Kapitel 6 "Modtage en fax" i brugsanvisningen.

11 Indstilling af LCD-kontrasten

Du kan ændre kontrasten for at få LCD'et til at blive lysere eller mørkere.

- 1 Tryk på **Menu**.
- 2 Tryk på **1**.
- 3 Tryk på **8**.
- 4 Tryk på  for at øge kontrasten.
—**ELLER**—
Tryk på  for at mindske kontrasten.
Tryk på **OK**.
- 5 Tryk på **Stop/Exit**.

Gå til næste side for at installere drivere og software.

Medfølgende cd-rom "MFL-Pro Suite"

Cd-rom'en indeholder følgende punkter:

Windows®

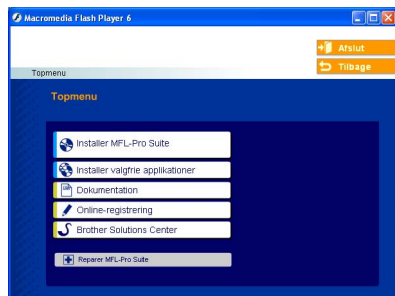

Installer MFL-Pro Suite

Du kan installere MFL-Pro Suite og multifunktionsdrivere.



Installer valgfrie applikationer

Du kan installere ekstra MFL-Pro Suite-softwarehjælpeprogrammer.



Dokumentation

Få vist brugsanvisningen og anden dokumentation i PDF-format (fremvisningsprogram inkluderet). Brugsanvisningen på cd-rom'en indeholder brugsanvisning for software og netværksfunktioner, der er tilgængelige, når man er tilsluttet en computer (for eksempel udskrivning, scanning og netværksoplysninger).



Online-registrering

Du får udpeget websiden Brother Product Registration Web Page til hurtig registrering af din maskine.



Brother Solutions Center

Brother kontaktoplysninger og webstedlinks med de seneste nyheder og support-oplysninger.



Reparér MFL-Pro Suite

(Kun for brugere af USB og parallel-kabel). Hvis du oplever fejl under installationen af MFL-Pro Suite, kan du bruge denne funktion til automatisk at reparere og geninstallere softwaren.



MFL-Pro Suite indeholder printerdriver, scannerdriver, Brother ControlCenter2, ScanSoft® PaperPort® SE med OCR og True Type®-skrifttyper. PaperPort® SE er et dokumenthåndteringsprogram til visning af indscannede dokumenter.

Macintosh®



Start Here OS 9.1-9.2

Du kan installere printerdriveren, scannerdriveren og Presto!® PageManager® til Mac OS® 9.1 - 9.2.



Start Here OSX

Du kan installere MFL-Pro Suite, der indeholder printerdriver, scannerdriver og Brother ControlCenter2 for Mac OS® 10.2.4 eller nyere. Du kan også installere Presto!® PageManager® for at tilføje OCR-funktionalitet til Brother ControlCenter2 og nemt scanne, dele og organisere fotos og dokumenter.



Readme.html

Du kan få vigtig information og fejlfindingstip.



Documentation

Få vist brugsanvisningen og anden dokumentation i PDF-format (fremvisningsprogram inkluderet). Brugsanvisningen på cd-rom'en indeholder brugsanvisning for software og netværksfunktioner, der er tilgængelige, når man er tilsluttet en computer (for eksempel udskrivning, scanning og netværksoplysninger).



Brother Solutions Center

Du kan få adgang til Brother Solutions Center, der er et websted, som indeholder information om dit Brother-produkt inkl. ofte stillede spørgsmål (FAQs), brugsanvisninger, driveropdateringer og tip til brug af maskinen.



On-Line Registration

Du får udpeget websiden Brother Product Registration Web Page til hurtig registrering af din maskine.

Følg instruktionerne på denne side for dit operativsystem og interfacekabel.

De nyeste drivere og den bedste løsning på dit problem eller spørgsmål finder du ved at gå til Brother Solutions Center direkte fra driveren eller ved at gå til <http://solutions.brother.com>

Opsætning
af maskinen

Windows®



Brugere af USB-kabel.....Gå til side 14
(Windows® 98/98SE/Me/2000 Professional/XP/XP Professional x64 Edition)

Windows®
USB



Brugere af parallelkabel.....Gå til side 16
(Windows® 98/98SE/Me/2000 Professional/XP/XP Professional x64 Edition)

Windows®
Parallel



Brugere af Windows NT® Workstation Version 4.0.....Gå til side 19
(Brugere af parallelkabel)

Windows
NT® 4.0
Parallel



Brugere af netværkskabelGå til side 21

Windows®
Netværk

Macintosh®



Brugere af USB-kabel
■ Mac OS® 9.1 til 9.2Gå til side 24
■ Mac OS® X 10.2.4 eller nyereGå til side 26

Macintosh®
USB



Brugere af netværkskabel
■ Mac OS® 9.1 til 9.2Gå til side 29
■ Mac OS® X 10.2.4 eller nyereGå til side 31

Macintosh®
Netværk

Til netværksbrugere og administratorerGå til side 34

Netværks
administratorer

Brugere af USB-kabel (Windows® 98/98SE/Me/2000 Professional/XP/XP Professional x64 Edition)

Sørg for, at du har udført instruktionerne fra trin 1 "Opsætning af maskinen" på siderne 4 - 11.

 Luk alle åbne programmer, før du installerer MFL-Pro Suite.

- 1 Sluk for maskinen og tag netledningen ud af stikkontakten (og afbryd forbindelsen til computeren, hvis du allerede har forbundet dem med et interfacekabel).

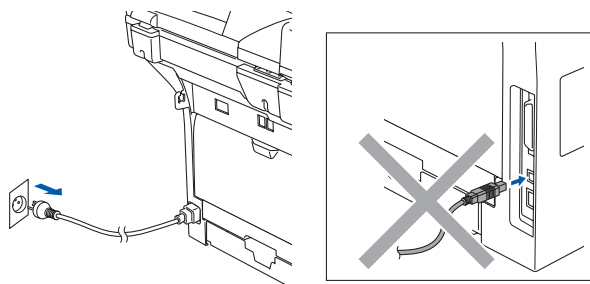



- 2 Tænd computeren. (Hvis du bruger Windows® 2000 Professional/XP/XP Professional x64 Edition, skal du logge på som administrator).

- 3 Sæt den medfølgende cd-rom til Windows® i cd-rom-drevet. Hvis du får vist skærbilledet med modelnavnet, skal du vælge din maskine. Hvis sprogskærbilledet vises, skal du vælge dit sprog.

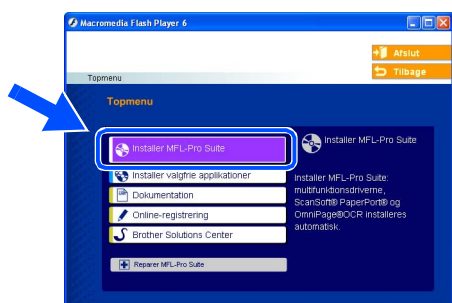

- 4 Cd-rom-hovedmenuen vises. Klik på **Installer MFL-Pro Suite**.



 Hvis dette vindue ikke vises, skal du bruge Windows® Stifinder til at køre programmet **setup.exe** fra rodmappen på Brother cd-rom'en.

- 5 Når du har læst og godkendt licensaftalen til ScanSoft® PaperPort® SE, skal du klikke på **Ja**.

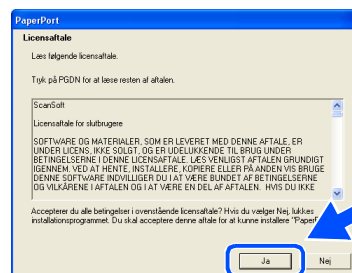

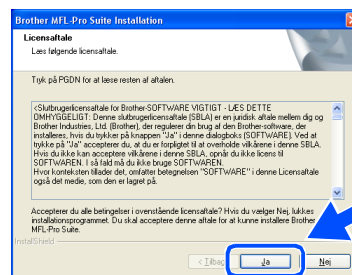

Installationen af PaperPort® SE starter automatisk og efterfølges af installationen af MFL-Pro Suite.

- 6 Når vinduet med Licensaftalen til Brother MFL-Pro Suite softwaren vises, skal du klikke på **Ja**, hvis du accepterer licensaftalen.

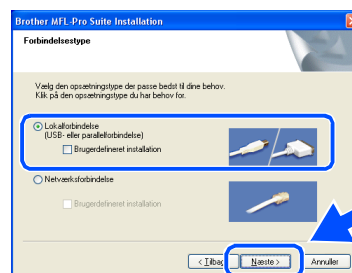

- 7 Vælg **Lokalforbindelse** og klik derefter på **Næste**. Installationen fortsætter.



 Hvis du vil installere PS-driveren (BR-Script 3 printer driver), skal du vælge **Brugerdefineret installation** og derefter følge instruktionerne på skærmen. Når skærmen **Vælg komponenter** vises, skal du markere **PS-printerdriver**, og derefter fortsætte med at følge instruktionerne på skærmen.

- 8 Når dette skærbillede vises, skal du forbinde USB-kablet til din pc og derefter forbinde det til maskinen.

(Windows® XP)

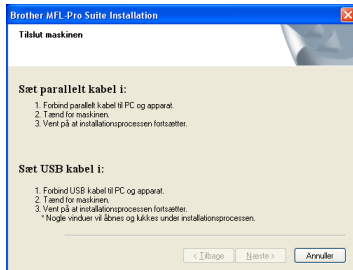

(Windows® 98/98SE/Me/2000)

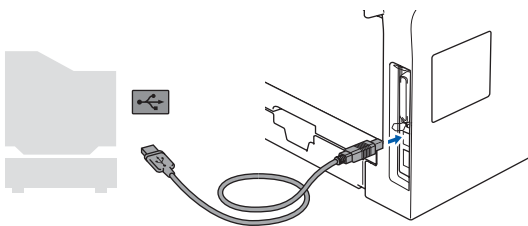
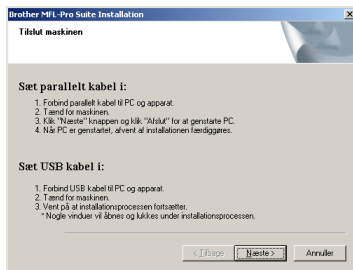

! Du må **IKKE** forbinde maskinen til en USB-port på et tastatur eller en USB-hub uden strømforsyning. Brother anbefaler, at maskinen sluttes direkte til computeren.

- 9 Sæt netledningen i, og tænd for maskinen.

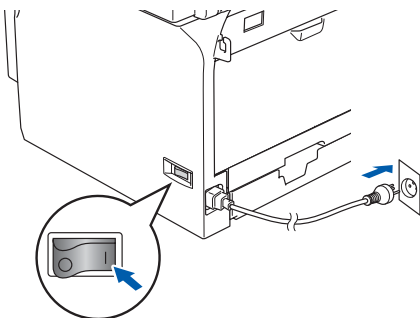

Det varer nogle få sekunder, før installationsskærbillederne vises. Installationen af Brother-driverne starter automatisk. Installationsskærbillederne vises et ad gangen. Det varer nogle få sekunder, før skærbillederne vises.

⊘ Prøv **IKKE** at annullere et skærbillede under denne installation.

- 10 Når skærbilledet til onlineregistrering vises, skal du foretage dine valg og følge instruktionerne på skærmen.

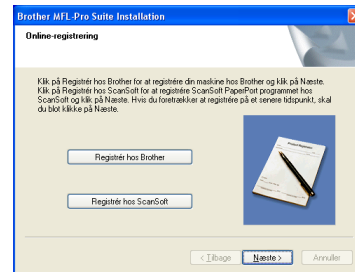

- 11 Klik på **Udfør** for at genstarte computeren. (I forbindelse med Windows® 2000 Professional/XP/XP Professional x64 Edition, skal du efter genstart logge på som administrator).

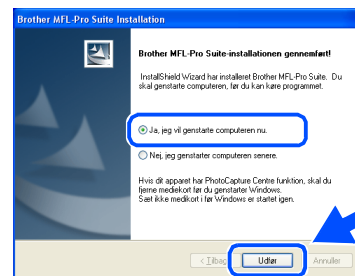

Efter genstart af computeren vil **Installationsdiagnose** køre automatisk. Hvis installationen ikke er lykkedes, vil der blive vist et vindue med resultatet af installationen. Hvis der under **Installationsdiagnose** opstår en fejl, bedes du følge instruktionerne på skærmen eller læse den elektroniske vejledning samt ofte stillede spørgsmål (FAQ's) **Start/Alle programmer (Programmer)/Brother/MFL-Pro Suite MFC-XXXX** (hvor XXXX er modelbetegnelsen).

- OK!** MFL-Pro Suite, (inklusive printerdriveren og scannerdriveren) er installeret, og installationen er nu færdig.

Brugere af parallelkabel (Windows® 98/98SE/Me/2000 Professional/XP/XP Professional x64 Edition)

Sørg for, at du har udført instruktionerne fra trin 1 "Opsætning af maskinen" på siderne 4 - 11.

 Luk alle åbne programmer, før du installerer MFL-Pro Suite.

- 1 Sluk for maskinen og tag netledningen ud af stikkontakten (og afbryd forbindelsen til computeren, hvis du allerede har forbundet dem med et interfacekabel).

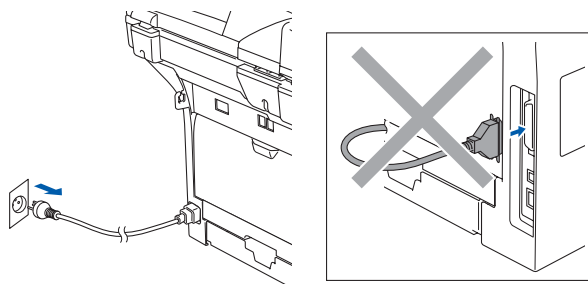



- 2 Tænd computeren. (Hvis du bruger Windows® 2000 Professional/XP/XP Professional x64 Edition, skal du logge på som administrator).

- 3 Sæt den medfølgende cd-rom til Windows® i cd-rom-drevet. Hvis du får vist skærbilledet med modelnavnet, skal du vælge din maskine. Hvis sprogskærbilledet vises, skal du vælge dit sprog.

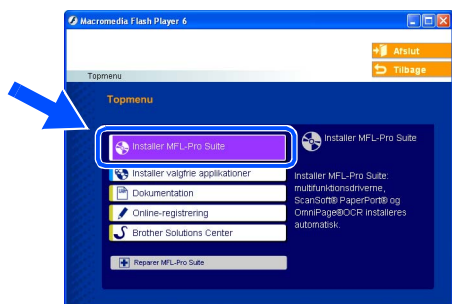

- 4 Cd-rom-hovedmenuen vises. Klik på **Installer MFL-Pro Suite**.



 Hvis dette vindue ikke vises, skal du bruge Windows® Stifinder til at køre programmet **setup.exe** fra rodmappen på Brother cd-rom'en.

- 5 Når du har læst og godkendt licensaftalen til ScanSoft® PaperPort® SE, skal du klikke på **Ja**.

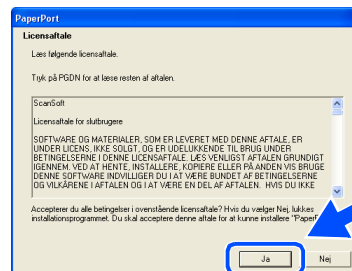

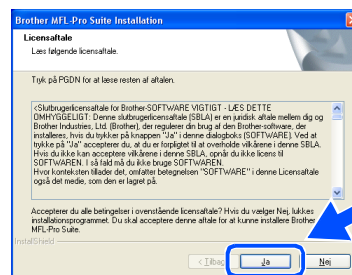

Installationen af PaperPort® SE starter automatisk og efterfølges af installationen af MFL-Pro Suite.

- 6 Når vinduet med Licensaftalen til Brother MFL-Pro Suite softwaren vises, skal du klikke på **Ja**, hvis du accepterer licensaftalen.

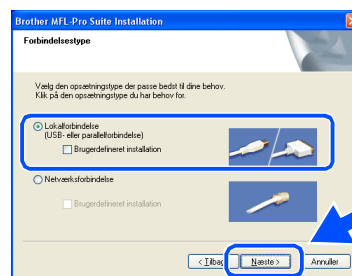

- 7 Vælg **Lokalforbindelse** og klik derefter på **Næste**. Installationen fortsætter.



 Hvis du vil installere PS-driveren (BR-Script 3 printer driver), skal du vælge **Brugerdefineret installation** og derefter følge instruktionerne på skærmen. Når skærmen **Vælg komponenter** vises, skal du markere **PS-printerdriver**, og derefter fortsætte med at følge instruktionerne på skærmen.

- 8 Når dette skærmbillede vises, skal du forbinde parallelkablet til din pc og derefter forbinde det til maskinen.

(Windows® XP)

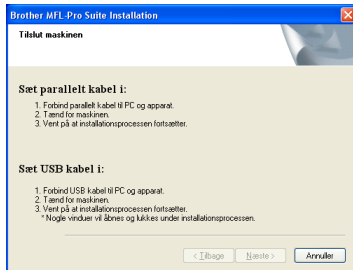

(Windows® 98/98SE/Me/2000)

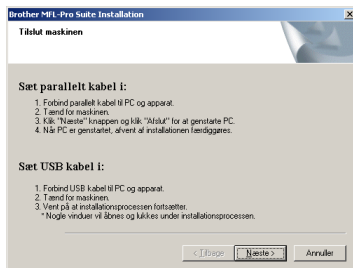

Tilslut IKKE parallelkablet, mens der er strøm på maskinen. Maskinen kan blive beskadiget. Brother anbefaler, at maskinen slutes direkte til computeren.

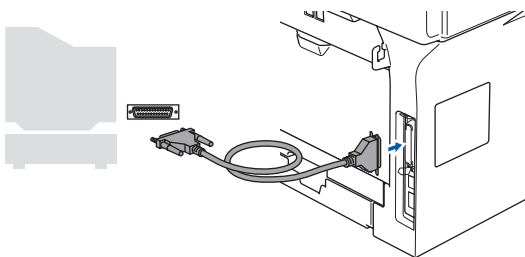

- 9 Sæt netledningen i, og tænd for maskinen.

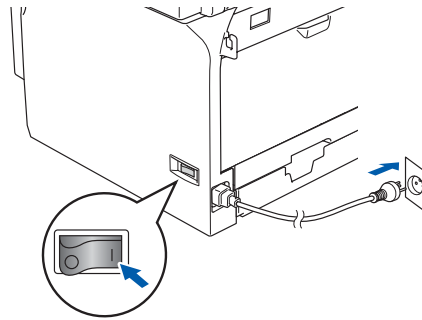

- 10 Windows® 98/98SE/Me/2000 Professional-brugere skal klikke på **Næste**.



Windows® XP-brugere skal vente et øjeblik, da installationen af Brother-driverne starter automatisk. Installations-skærmbillederne vises et ad gangen.



Prøv IKKE at annullere et skærmbillede under denne installation.

- 11 Når skærmbilledet til online-registrering vises, skal du foretage dine valg og følge instruktionerne på skærmen.

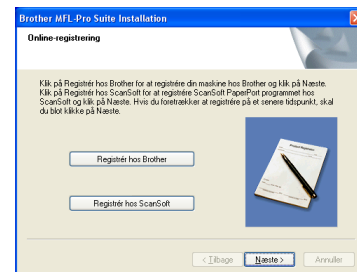

fortsættes ...



Brugere af parallelkabel

(Windows® 98/98SE/Me/2000 Professional/XP/XP Professional x64 Edition)

- 12 Når følgende skærbillede vises, skal du klikke på **Udfør** og vente, mens pc'en genstarter Windows® og fortsætter med installationen.

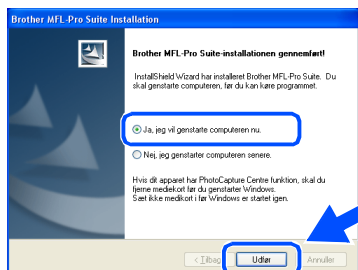

- 13 Når computeren genstartes, starter installationen af Brother-driverne automatisk. Følg instruktionerne på skærmen.
(Hvis du bruger Windows® 2000 Professional/XP/XP Professional x64 Edition, skal du logge på som administrator).



Efter genstart af computeren vil **Installationsdiagnose** køre automatisk. Hvis installationen ikke er lykkedes, vil der blive vist et vindue med resultatet af installationen. Hvis der under **Installationsdiagnose** opstår en fejl, bedes du følge instruktionerne på skærmen eller læse den elektroniske vejledning samt ofte stillede spørgsmål (FAQ's) **Start/Alle programmer (Programmer)/Brother/MFL-Pro Suite MFC-XXXX** (hvor XXXX er modelbetegnelsen).

- OK!** MFL-Pro Suite, (inklusive printerdriveren og scannerdriveren) er installeret, og installationen er nu færdig.

Til brugere af Windows NT® Workstation Version 4.0

Sørg for, at du har udført instruktionerne fra trin 1 "Opsætning af maskinen" på siderne 4 - 11.

 Luk alle åbne programmer, før du installerer MFL-Pro Suite.

- 1 Sluk maskinen og afbryd maskinen fra stikkontakten.
- 2 Tænd computeren.
Du skal være logget på som administrator.

 **Tilslut IKKE netværkskablet, mens der er strøm på maskinen. Maskinen kan blive beskadiget.**

- 3 Tilslut parallelkablet til din pc og tilslut det derefter til maskinen.

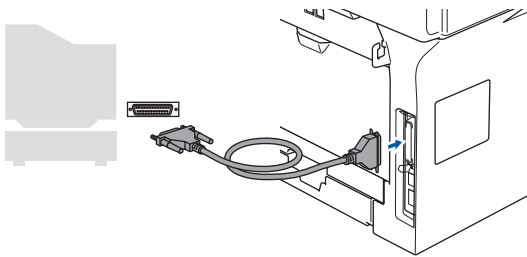

 Brother anbefaler, at maskinen sluttes direkte til computeren.

- 4 Sæt netledningen i, og tænd for maskinen.

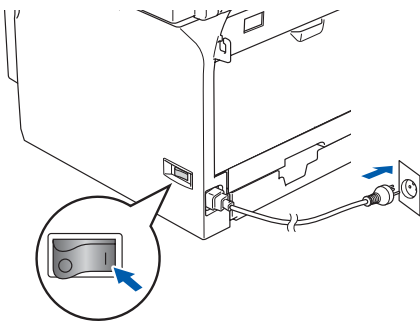

- 5 Sæt den medfølgende cd-rom til Windows® i cd-rom-drevet. Hvis du får vist skærbilledet med modelnavnet, skal du vælge din maskine. Hvis sprogskærbilledet vises, skal du vælge dit sprog.



- 6 Cd-rom-hovedmenuen vises. Klik på **Installer MFL-Pro Suite**.

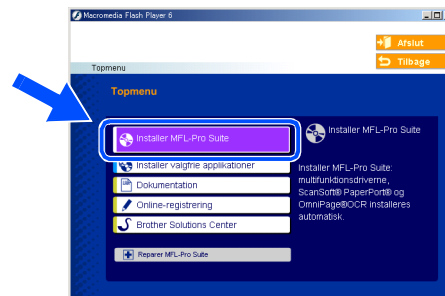

 Hvis dette vindue ikke vises, skal du bruge Windows® Stifinder til at køre programmet **setup.exe** fra rodmappen på Brother cd-rom'en.

- 7 Når du har læst og godkendt licensaftalen til ScanSoft® PaperPort® SE, skal du klikke på **Ja**.

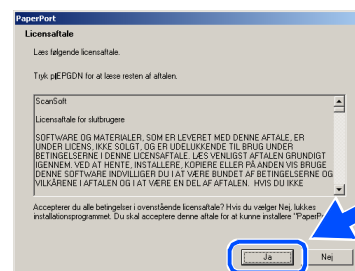

Installationen af PaperPort® SE starter automatisk og efterfølges af installationen af MFL-Pro Suite.

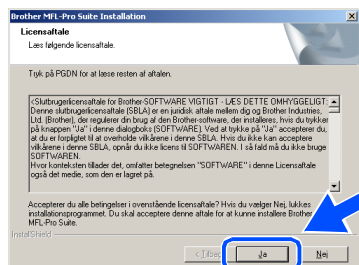

Til brugere af Windows NT® Workstation Version 4.0

- 8 Når vinduet med Licensaftalen til Brother MFL-Pro Suite softwaren vises, skal du klikke på **Ja**, hvis du accepterer licensaftalen.

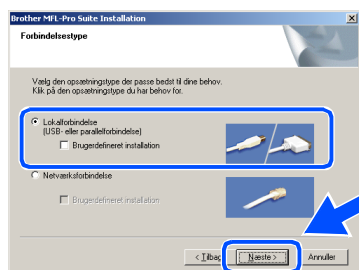

- 9 Vælg **Lokalforbindelse** og klik derefter på **Næste**. Installationen fortsætter.



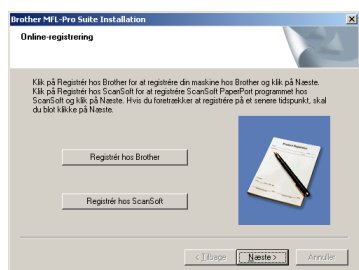

-  Hvis du vil installere PS-driveren (BR-Script 3 printer driver), skal du vælge **Brugerdefineret installation** og derefter følge instruktionerne på skærmen. Når skærmen **Vælg komponenter** vises, skal du markere **PS-printerdriver**, og derefter fortsætte med at følge instruktionerne på skærmen.

- 10 Når skærbilledet til online-registrering vises, skal du foretage dine valg og følge instruktionerne på skærmen.

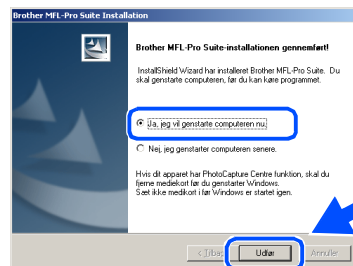

- 11 Klik på **Udfør** og vent, da pc'en genstarter Windows® og fortsætter med installationen. (Du skal være logget på som administrator).



-  Efter genstart af computeren vil **Installationsdiagnose** køre automatisk. Hvis installationen ikke er lykkedes, vil der blive vist et vindue med resultatet af installationen. Hvis der under **Installationsdiagnose** opstår en fejl, bedes du følge instruktionerne på skærmen eller læse den elektroniske vejledning samt ofte stillede spørgsmål (FAQ's) i **Start/Programmer/Brother/MFL-Pro Suite MFC-XXXX** (hvor XXXX er modelbetegnelsen).

- OK!** MFL-Pro Suite, (inklusive printerdriveren og scannerdriveren) er installeret, og installationen er nu færdig.

Brugere af netværkskabel (Windows® 98/98SE/Me/NT/2000 Professional/XP/XP Professional x64 Edition)

Sørg for, at du har udført instruktionerne fra trin 1 "Opsætning af maskinen" på siderne 4 - 11.

- 1 Sluk maskinen og afbryd maskinen fra stikkontakten.
- 2 Tilslut netværkskablet til maskinen, og tilslut det derefter til en ledig port på din hub.

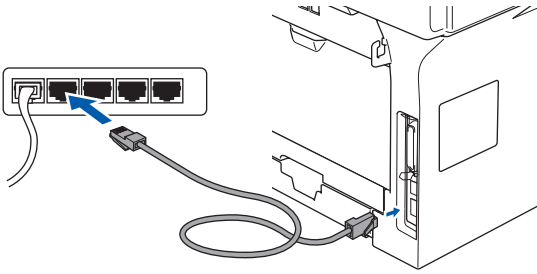

- 3 Sæt netledningen i, og tænd for maskinen.

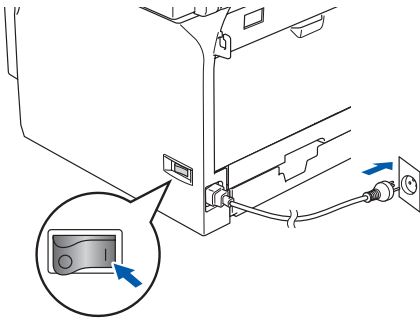

- 4 Tænd computeren.
(Hvis du bruger Windows® 2000 Professional/XP/XP Professional x64 Edition/Windows NT® 4.0, skal du logge på som administrator). Luk alle åbne programmer, før du installerer MFL-Pro Suite.

Hvis du bruger Personal Firewall software, skal dette afsluttes for installationen. Når du er sikker på, at du kan udskrive efter installationen, kan du genstarte din Personal Firewall software.

- 5 Sæt den medfølgende cd-rom til Windows® i cd-rom-drevet. Hvis du får vist skærbilledet med modelnavnet, skal du vælge din maskine. Hvis sprogskærbilledet vises, skal du vælge dit sprog.



- 6 Cd-rom-hovedmenuen vises. Klik på **Installer MFL-Pro Suite**.

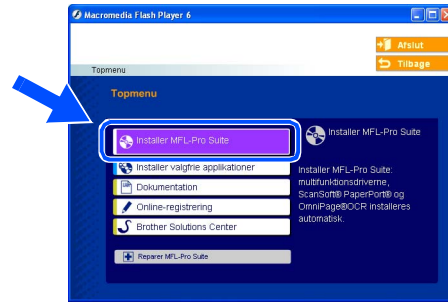

*Hvis dette vindue ikke vises, skal du bruge Windows® Stifinder til at køre programmet **setup.exe** fra rodmappen på Brother cd-rom'en.*

- 7 Når du har læst og godkendt licensaftalen til ScanSoft® PaperPort® SE, skal du klikke på **Ja**.

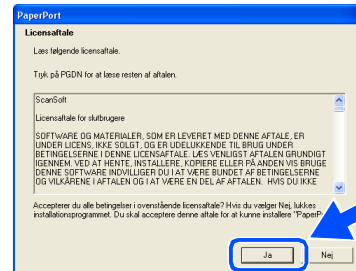

Installationen af PaperPort® SE starter automatisk og efterfølges af installationen af MFL-Pro Suite.

- 8 Når vinduet med Brother MFL-Pro Suite Software Licensaftale vises, skal du læse aftalen og derefter klikke på **Ja**, hvis du er enig i betingelserne.

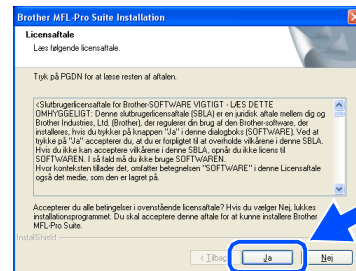

fortsættes ...



Brugere af netværkskabel

(Windows® 98/98SE/Me/NT/2000 Professional/XP/XP Professional x64 Edition)

- 9 Vælg **Netværksforbindelse** og klik derefter på **Næste**.

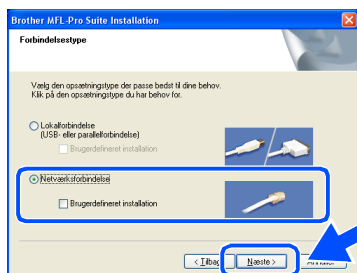

Hvis du vil installere PS-driveren (Brother's BR-Script Driver), skal du vælge **Brugerdefineret installation** og derefter følge instruktionerne på skærmen. Når skærmen **Vælg komponenter** vises, skal du markere **PS-printerdriver**, og derefter fortsætte med at følge instruktionerne på skærmen.

- 10 Installationen af Brother-driverne starter automatisk. Installationsskærm-billederne vises et ad gangen. Det varer nogle få sekunder, før skærm-billederne vises.



Prøv IKKE at annullere et skærm-billede under denne installation.

- 11 Hvis maskinen er konfigureret til dit netværk, skal du vælge maskinen fra listen og derefter klikke på **Næste**.

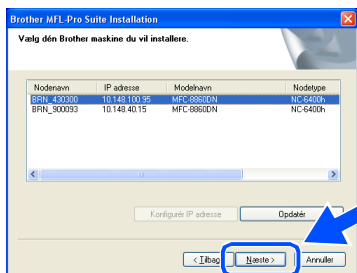

Dette vindue vises ikke, hvis der kun er forbundet én maskine af denne Brother-model til netværket. Den vil så blive valgt automatisk.

- 12 Hvis maskinen endnu ikke er konfigureret til brug på dit netværk, vises følgende skærm.



Klik på **OK**. Vises vinduet **Konfigurer IP adresse**. Indtast de oplysninger om IP-adressen, der er relevante for dit netværk, ved at følge instruktionerne på skærmen.

- 13 Når skærm-billedet til online-registrering vises, skal du foretage dine valg og følge instruktionerne på skærmen.

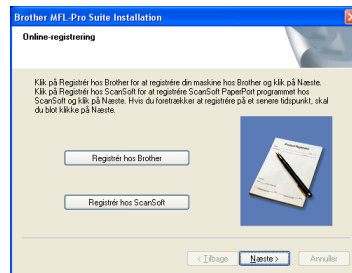

- 14 Klik på **Udfør** for at genstarte din computer. (For Windows® 2000 Professional/XP/XP Professional x64 Edition/Windows NT® 4.0, skal du logge på som Administrator.)

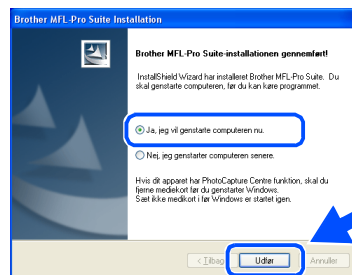

MFL-Pro Suite, (inklusive Brother netværksprinterdriveren og netværksscannerdriveren) er installeret, og installationen er nu færdig.



- Efter genstart af computeren vil **Installationsdiagnose** køre automatisk. Hvis installationen ikke er lykkedes, vil der blive vist et vindue med resultatet af installationen. Hvis der under **Installationsdiagnose** opstår en fejl, bedes du følge instruktionerne på skærmen eller læse den elektroniske vejledning samt ofte stillede spørgsmål (FAQ's) **Start/Alle programmer (Programmer)/Brother/MFL-Pro Suite MFC-XXXX** (hvor XXXX er modelbetegnelsen).
- Når du er sikker på, at du kan udskrive efter installationen, kan du genstarte din Firewall-software.

- Firewall-indstillingerne på din pc kan afvise den nødvendige netværksforbindelse for scanning og PC-FAX.

Følg nedenstående vejledning for at konfigurere din Windows Firewall. Hvis du bruger en personlig Firewall-software, skal du se i brugsanvisningen til din software eller kontakte softwareproducenten.

- Windows® XP SP2 brugere:
 - 1 Tryk på **Start** tasten, **Kontrolpanel** og så **Windows Firewall**. Sørg for, at Windows Firewall på **Generelt** fanen er sat til On.
 - 2 Klik på fanen **Avanceret** og knappen **Indstillinger....**

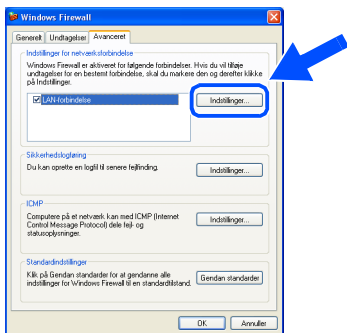

- 3 Klik på knappen **Tilføj**.
- 4 For at tilføje port 54925 for netværksscanning, indtast oplysningerne herunder:
 - 1) I **Beskrivelse af tjeneste**: - Indtast en beskrivelse, f.eks. "Brother Scanner" (uden citationstegn).
 - 2) I **Navn eller IP-adresse (f.eks. 192.168.0.12)** på den computer, der er vært for tjenesten på netværket: - Indtast "Localhost" (uden citationstegn).
 - 3) I **Eksternt portnummer for denne tjeneste**: - Indtast "54925" (uden citationstegn).
 - 4) I **Internt portnummer for denne tjeneste**: - Indtast "54925" (uden citationstegn).
 - 5) Sørg for, at **UDP** er valgt.
 - 6) Klik på **OK**.

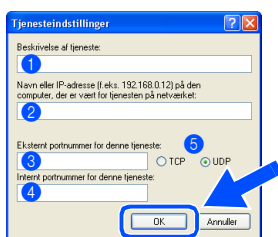

- 5 Klik på knappen **Tilføj**.
- 6 For at tilføje port 54926 for netværks-PC-FAX, indtast oplysningerne herunder:
 - 1) I **Beskrivelse af tjeneste**: - Indtast en beskrivelse, f.eks. "Brother PC-Fax" (uden citationstegn).
 - 2) I **Navn eller IP-adresse (f.eks. 192.168.0.12)** på den computer, der er vært for tjenesten på netværket: - Indtast "Localhost" (uden citationstegn).
 - 3) I **Eksternt portnummer for denne tjeneste**: - Indtast "54926" (uden citationstegn).
 - 4) I **Internt portnummer for denne tjeneste**: - Indtast "54926" (uden citationstegn).
 - 5) Sørg for, at **UDP** er valgt.
 - 6) Klik på **OK**.
- 7 Hvis du stadig har problemer med din netværkstilslutning, skal du klikke på knappen **Tilføj**.
- 8 For at tilføje port 137 for både netværksscanning og netværks-PC-FAX, indtast oplysningerne herunder:
 - 1) I **Beskrivelse af tjeneste**: - Indtast en beskrivelse, f.eks. "Brother PC-Fax modtagelse" (uden citationstegn).
 - 2) I **Navn eller IP-adresse (f.eks. 192.168.0.12)** på den computer, der er vært for tjenesten på netværket: - Indtast "Localhost" (uden citationstegn).
 - 3) I **Eksternt portnummer for denne tjeneste**: - Indtast "137" (uden citationstegn).
 - 4) I **Internt portnummer for denne tjeneste**: - Indtast "137" (uden citationstegn).
 - 5) Sørg for, at **UDP** er valgt.
 - 6) Klik på **OK**.
- 9 Kontroller at den nye indstilling er tilføjet og checke og tryk så **OK**.



- **Reparer MFL-Pro Suite** under hovedmenuen vises ikke i forbindelse med netværksinstallationer.
- **Netværksscanning**, fjerninstallationsprogrammet over netværk, **Netværks PC-FAX modtagelse** er ikke understøttet af Windows NT® 4.0.
- For konfiguration af avancerede netværksfunktioner, som LDAP, Scanning til FTP og Fax til Server, se brugsanvisningen til software og netværk på cd-rom'en.

Til brugere af USB-kabel

Mac OS[®] 9.1 til 9.2

Sørg for, at du har udført instruktionerne fra trin 1 "Opsætning af maskinen" på siderne 4 - 11.

- 1 Sluk for maskinen og tag netledningen ud af stikkontakten (og afbryd forbindelsen mellem maskinen og Macintosh[®], hvis du allerede har forbundet dem med et interfacekabel).

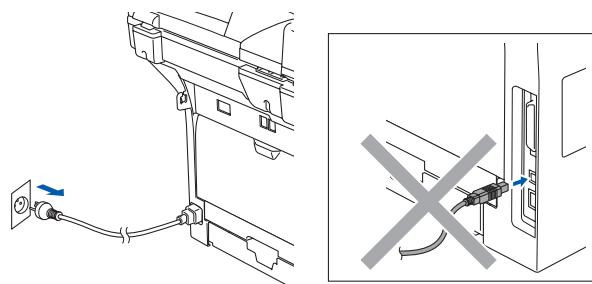

- 2 Tænd din Macintosh[®].
- 3 Sæt den medfølgende cd-rom til Macintosh[®] i cd-rom-drevet.



- 4 Dobbeltklik på ikonet **Start Here OS 9.1-9.2** for at installere printer- og scannerdrivere. Hvis sprogskærmbilledet vises, skal du vælge dit sprog.

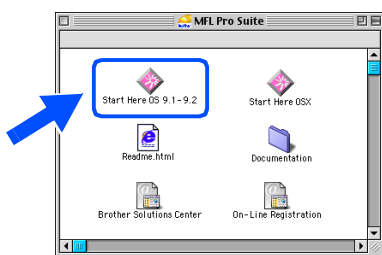

- 5 Klik på **MFL-Pro Suite** for at installere.



- 6 Følg instruktionerne på skærmen, og genstart din Macintosh[®].
- 7 Tilslut USB-kablet til din Macintosh[®] og derefter til maskinen.

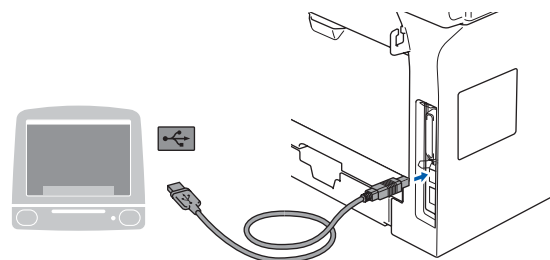

! Du må IKKE forbinde maskinen til en USB-port på et tastatur eller en USB-hub uden strømforsyning.

- 8 Sæt netledningen i, og tænd for maskinen.

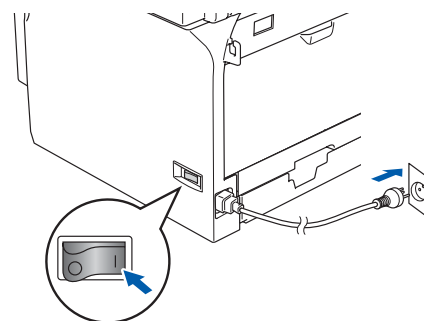

- 9 I menuen Apple[®] skal du klikke **Vælger**.



- 10 Klik på ikonet **Brother Laser**. På højre side af **Vælger**, vælges den maskine, du vil udskrive til. Luk **Vælger**.

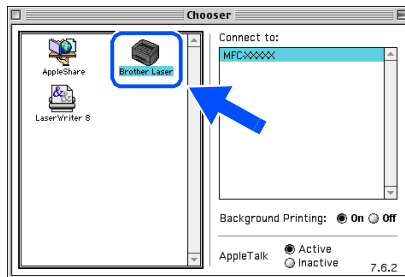

- OK! **MFL-Pro Suite, printerdriver og scannerdriver er installeret.**

 *ControlCenter2 understøttes ikke af Mac OS® 9.1 til 9.2.*

- 11 For at installere Presto!® PageManager®, skal du klikke på ikonet **Presto! PageManager** og følge instruktionerne på skærmen.



 *Du kan nemt scanne, dele og organisere fotografier og dokumenter ved hjælp af Presto!® PageManager®.*

- OK! **Presto!® PageManager® er installeret, og installationen er nu færdig.**

 Til brugere af USB-kabel

Til brugere af Mac OS® X 10.2.4 eller nyere

Sørg for, at du har udført instruktionerne fra trin 1 "Opsætning af maskinen" på siderne 4 - 11.



Brugere af Mac OS® X 10.2.0 til 10.2.3 skal opgradere til Mac OS® X 10.2.4 eller nyere. (For at se den nyeste information for Mac OS® X, se <http://solutions.brother.com>)

- 1 Sluk for maskinen og tag netledningen ud af stikkontakten (og afbryd forbindelsen mellem maskinen og Macintosh®, hvis du allerede har forbundet dem med et interfacekabel).

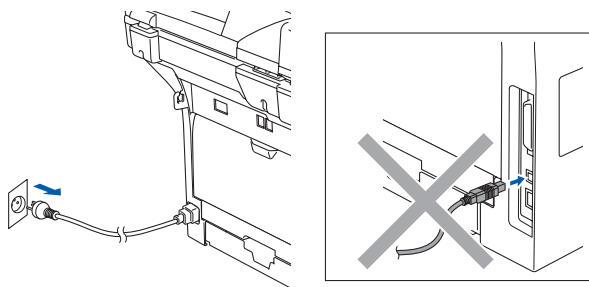

- 2 Tænd din Macintosh®.
- 3 Sæt den medfølgende cd-rom til Macintosh® i cd-rom-drevet.



- 4 Dobbeltklik på **Start Here OSX** ikonen for at installere driverne og MFL-Pro Suite. Hvis sprogskærmbilledet vises, skal du vælge dit sprog.



- 5 Klik på **MFL-Pro Suite** for at installere.

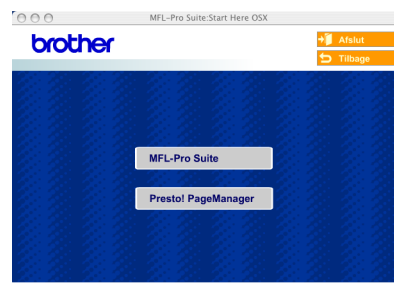

- 6 Følg instruktionerne på skærmen, og genstart din Macintosh®.
- 7 Efter at vinduet **DeviceSelector** vises, tilsluttes USB-kablet til din Macintosh® og derefter til maskinen.



Vinduet **DeviceSelector** vises ikke, hvis du også har tilsluttet USB-kablet til maskinen, før du genstarter din Macintosh® eller hvis du overskriver en tidligere installeret version af Brother-softwaren. Hvis du oplever dette problem, skal du fortsætte installationen, men springe trin 9 over. Du skal vælge din Brother-maskine fra modelrullelisten på hovedskærmen i ControlCenter2. (Se softwarebrugsanvisning på cd-rom'en, hvis du vil have flere oplysninger).

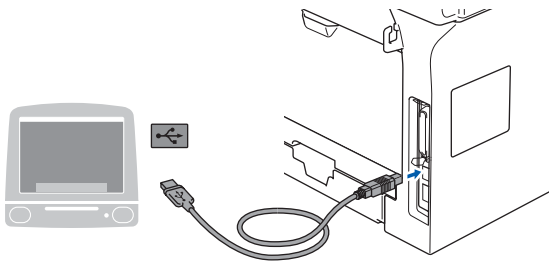

! Du må **IKKE** forbinde maskinen til en USB-port på et tastatur eller en USB-hub uden strømforsyning.

8 Sæt netledningen i, og tænd for maskinen.

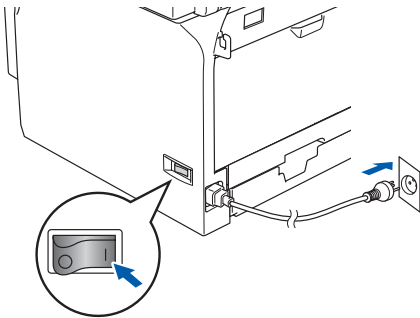

9 Vælg **USB** og klik derefter på **OK**.



10 Klik på **Gå**, og vælg derefter **Programmer**.

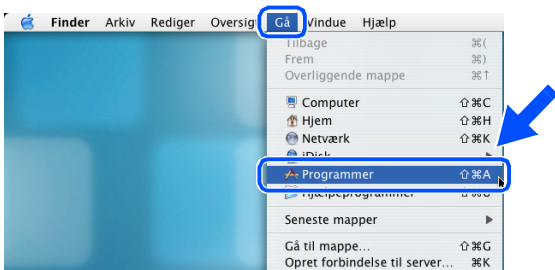

11 Dobbeltklik på mappen **Hjælpeprogrammer**.



12 Dobbeltklik på ikonet **Printerværktøj**.

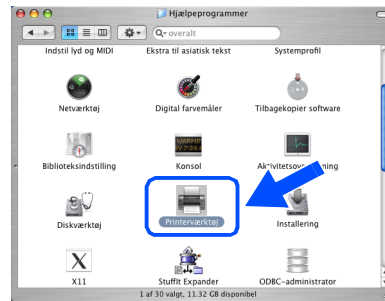

 Brugere af Mac OS® X 10.2.x skal klikke på ikonet **Print Center**.

13 Klik på **Tilføj**.

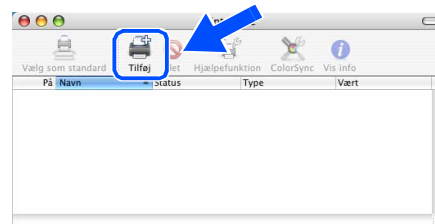

Mac OS® X 10.2.4 til 10.3.x-brugere
→ skal klikke på **14**

Mac OS® X 10.4-brugere
→ skal klikke på **15**

fortsættes ...

Til brugere af USB-kabel

- 14 Vælg **USB**.

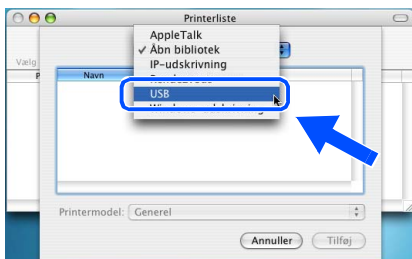

- 15 Vælg modelnavn, og klik derefter på **Tilføj**.

Mac OS® X 10.2.4 til 10.3-brugere:

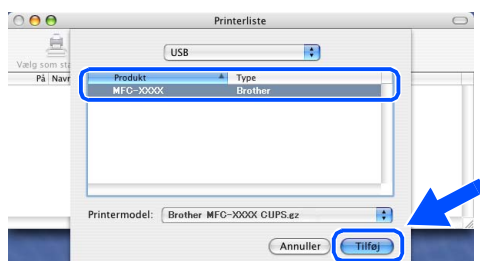

For brugere af Mac OS® X 10.4 eller nyere:

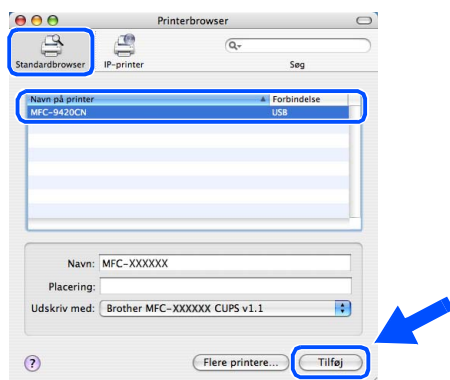

- 16 Klik på **Printerværktøj**, og vælg derefter **Slut Printerværktøj**.

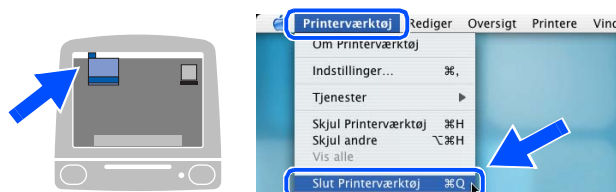

- OK!** MFL-Pro Suite, driveren og Brother ControlCenter2 er installeret.

- 17 For at installere Presto!® PageManager®, skal du klikke på ikonet **Presto! PageManager** og følge instruktionerne på skærmen.



Når Presto!® PageManager® er installeret, er OCR-funktionaliteten tilføjet til Brother ControlCenter2. Du kan nemt at foretage en scanning, dele og organisere fotografier og dokumenter ved hjælp af Presto!® PageManager®.

- OK!** Presto!® PageManager® er installeret, og installationen er nu færdig.

For brugere af netværkskabel

Mac OS® 9.1 til 9.2

Sørg for, at du har udført instruktionerne fra trin 1 "Opsætning af maskinen" på siderne 4 - 11.

- 1 Sluk for maskinen og tag netledningen ud af stikkontakten (og afbryd forbindelsen mellem maskinen og Macintosh®, hvis du allerede har forbundet dem med et interfacekabel).

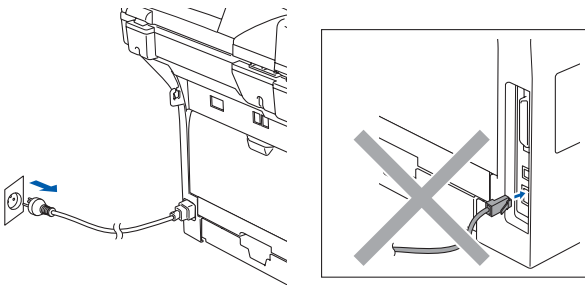

- 2 Tænd din Macintosh®.

- 3 Sæt den medfølgende cd-rom til Macintosh® i cd-rom-drevet.



- 4 Dobbeltklik på ikonet **Start Here OS 9.1-9.2** for at installere printerdriveren. Hvis sprogskærmbilledet vises, skal du vælge dit sprog.

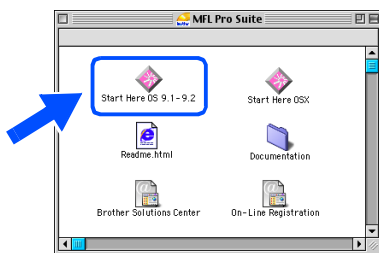

- 5 Klik på **MFL-Pro Suite** for at installere.



- 6 Følg instruktionerne på skærmen, og genstart din Macintosh®.
- 7 Tilslut netværkskablet til maskinen og tilslut det derefter til en ledig port på din hub.

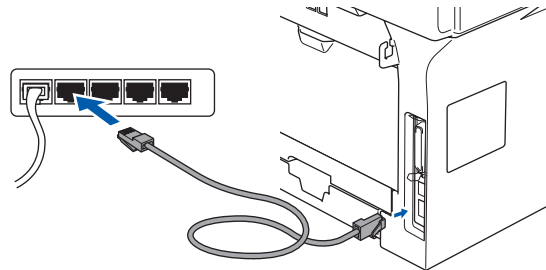

- 8 Sæt netledningen i, og tænd for maskinen.

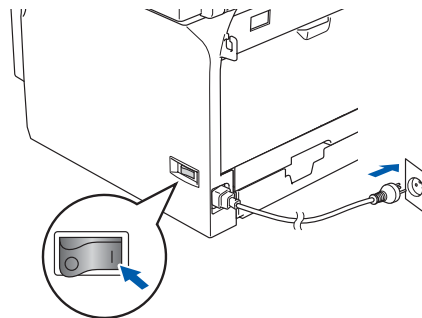

- 9 I menuen Apple® skal du klikke **Vælger**.



fortsættes ...



For brugere af netværkskabel

- 10 Klik på ikonet **Brother Laser (IP)** og vælg derefter **BRN_XXXXXX**.
Luk **Vælger**.

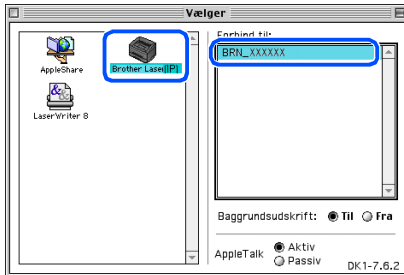

XXXXXX er de sidste seks cifre i Ethernet-adressen.



MFL-Pro Suite og printerdriveren er installeret.



ControlCenter2 og netværksscanning understøttes ikke af Mac OS® 9.1 til 9.2.

- 11 For at installere Presto!® PageManager®, skal du klikke på ikonet **Presto! PageManager** og følge instruktionerne på skærmen.



Du kan nemt scanne, dele og organisere fotografier og dokumenter ved hjælp af Presto!® PageManager®.



Presto!® PageManager® er installeret, og installationen er nu færdig.

Til brugere af Mac OS® X 10.2.4 eller nyere

Sørg for, at du har udført instruktionerne fra trin 1 "Opsætning af maskinen" på siderne 4 - 11.

- 1 Sluk for maskinen og afbryd maskinen fra strømkilden og fra Macintosh®.

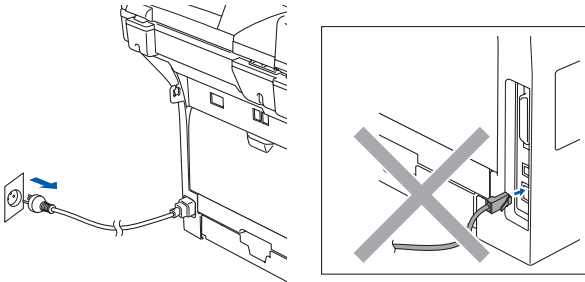

- 2 Tænd din Macintosh®.

- 3 Sæt den medfølgende cd-rom til Macintosh® i cd-rom-drevet.



- 4 Dobbeltklik på ikonet **Start Here OSX** for at installere printer- og scannerdrivere. Hvis sprogskærm-billedet vises, skal du vælge dit sprog.

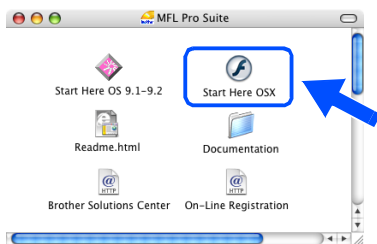

- 5 Klik på **MFL-Pro Suite** for at installere.

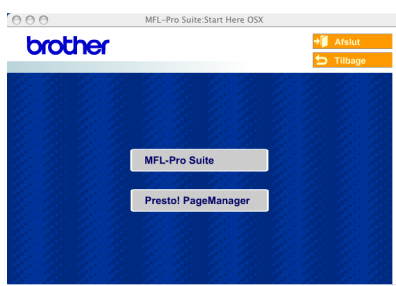

- 6 Følg instruktionerne på skærmen, og genstart din Macintosh®.

- 7 Når vinduet **DeviceSelector** vises, skal du tilslutte netværkskablet til maskinen og derefter tilslutte det til en ledig port på din hub.



Vinduet **DeviceSelector** vises ikke, hvis du har tilsluttet USB-kablet til maskinen, før du genstarter din Macintosh® eller hvis du overskriver en tidligere installeret version af Brother-softwaren. Hvis du oplever dette problem, skal du fortsætte installationen, men springe trin 9 til 11 over. Du skal vælge din Brother-maskine fra modelrullelisten på hovedskærmen i ControlCenter2. (Se Softwarebrugsanvisning på cd-rom'en, hvis du vil have flere oplysninger).

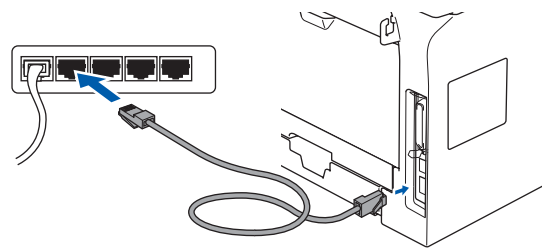

- 8 Sæt netledningen i, og tænd for maskinen.

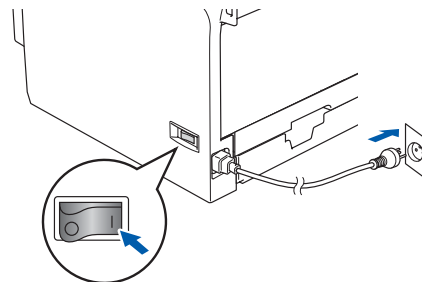

fortsættes ...



For brugere af netværkskabel

- 9 Vælg **netværk** og klik derefter på **OK**.

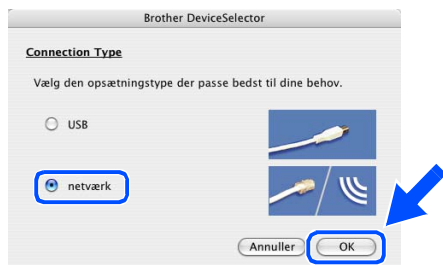

- 10 Hvis du vil bruge tasten **Scan** på maskinen, skal du kontrollere boksen **Registrer din computer til "Scan til" funktionen på apparatet** og indtaste det navn du vil bruge til din Macintosh® i **Displaynavn**. Det navn du indtaster vises på maskinens LCD, når du trykker på tasten **Scan** og vælger en scanningsmulighed. Du kan indtaste enhver navn med op til 15 tegn.

(For yderligere oplysninger om netværksscanning, se kapitel 10 i Softwarebrugsanvisningen på cd-rom'en.)

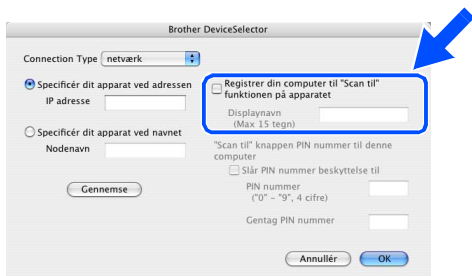

- 11 Klik på **Gennemse**.



- 12 Vælg modelnavn, og klik derefter på **OK**. Klik derefter igen på **OK** for at lukke DeviceSelector.

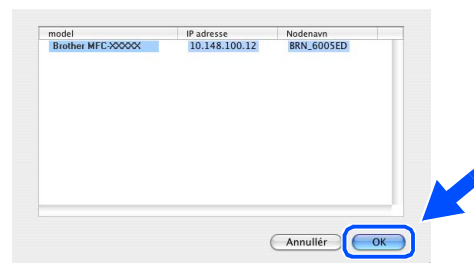

- 13 Klik på **Gå**, og vælg derefter **Programmer**.

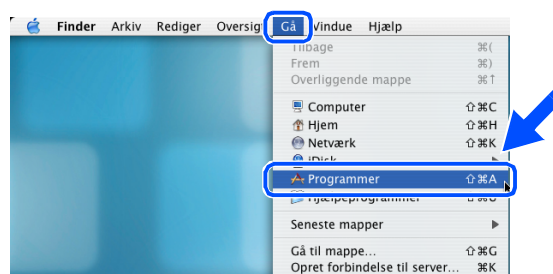

- 14 Dobbeltklik på mappen **Hjælpeprogrammer**.

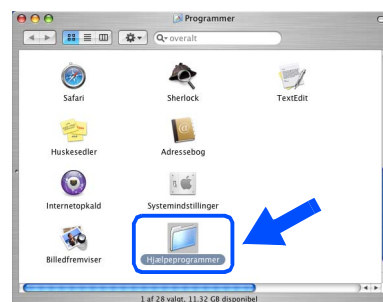

- 15 Dobbeltklik på ikonet **Printerværktøj**.

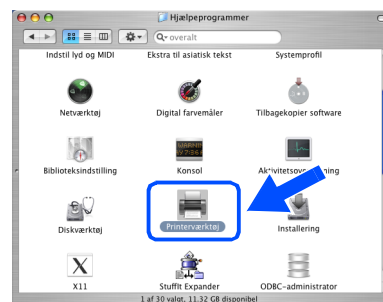

Brugere af Mac OS® X 10.2.x skal klikke på ikonet **Print Center**.

- 16 Klik på **Tilføj**.

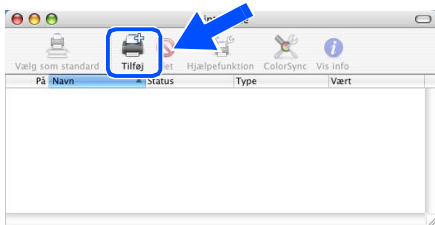

Mac OS® X 10.2.4 til 10.3.x-brugere
→ skal klikke på 17

Mac OS® X 10.4-brugere
→ skal klikke på 18

- 17 Foretag det valg, der er vist herunder.



- 18 Vælg modelnavn, og klik derefter på **Tilføj**.

Mac OS® X 10.2.4 til 10.3-brugere:

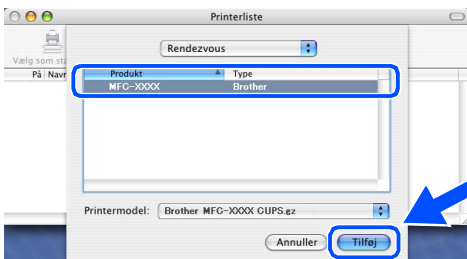

For brugere af Mac OS® X 10.4 eller nyere:

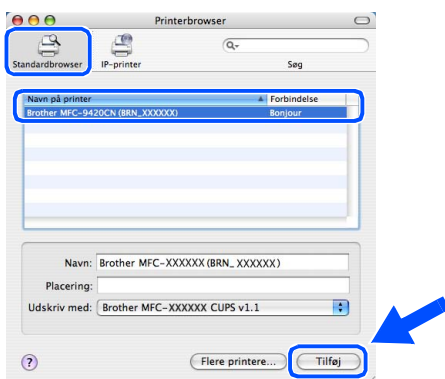

- 19 Klik på **Printerværktøj**, og vælg derefter **Slut Printerværktøj**.



- OK! **MFL-Pro Suite, printerdriveren, scannerdriveren og ControlCenter2 er installeret.**

 *For konfiguration af avancerede netværksfunktioner, som LDAP, Scanning til FTP og Fax til Server, se brugsanvisningen til software og netværk på cd-rom'en.*

- 20 For at installere Presto!® PageManager®, skal du klikke på ikonet **Presto! PageManager** og følge instruktionerne på skærmen.

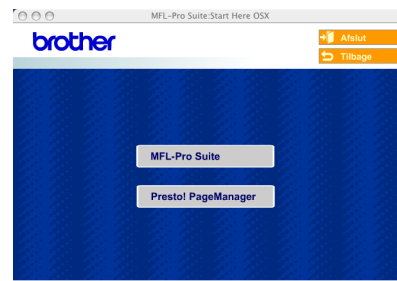

 *Når Presto!® PageManager® er installeret, er OCR-funktionaliteten tilføjet til Brother ControlCenter2. Du kan nemt scanne, dele og organisere fotografier og dokumenter ved hjælp af Presto!® PageManager®.*

- OK! **Presto!® PageManager® er installeret, og installationen er nu færdig.**

Konfigurationshjælpeprogrammet BRAdmin Professional (For Windows® brugere)

Hjælpeprogrammet BRAdmin Professional til Windows® er designet til at styre Brother-enheder, der er tilsluttet et netværk, som f.eks. multifunktionsenheder og/eller printere med netværkstilslutning, der er forbundet i et LAN-miljø (Local Area Network).

Yderligere oplysninger om BRAdmin Professional og BRAdmin Light finder du ved at gå ind på <http://solutions.brother.com>

Installation af konfigurationshjælpeprogrammet BRAdmin Professional

- 1 Sæt den medfølgende cd-rom i cd-rom-drevet.
Startskærm-billedet vises automatisk.
Følg instruktionerne på skærmen.



- 2 Klik på ikonet **Installer valgfrie applikationer** på hovedmenuskærm-billedet.

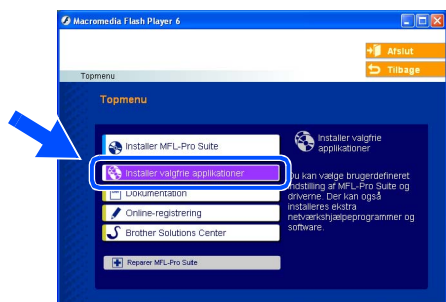

- 3 Klik på **BRAdmin Professional** og følg instruktionerne på skærmen.

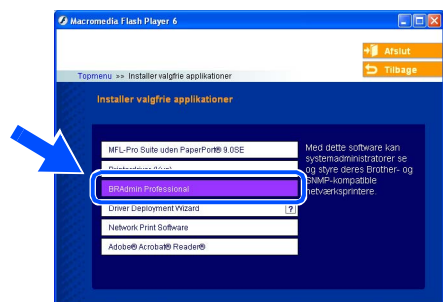

Opsætte din IP-adresse, undernetmaske og Gateway ved hjælp af BRAdmin Professional

- 1 Start BRAdmin Professional, og vælg **TCP/IP**.

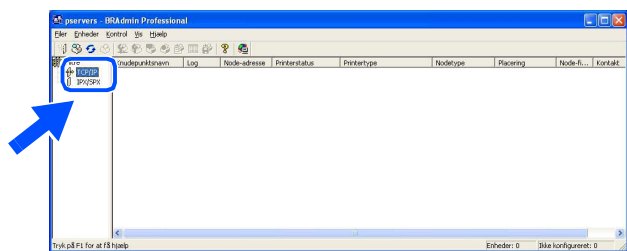

- 2 Klik på **Eenheder**, og vælg derefter **Søg efter aktive enheder**. BRAdmin vil automatisk søge efter nye enheder.

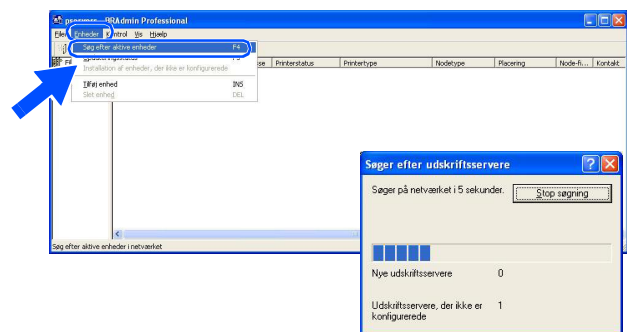

- 3 Dobbeltklik på den nye enhed.

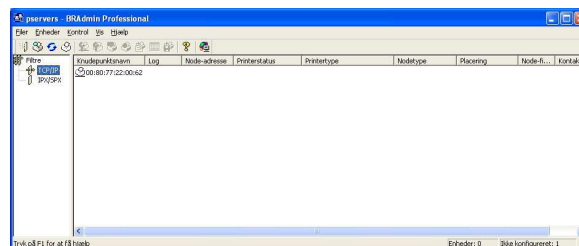

 Standardadgangskoden til printserveren er **access**. Du kan bruge BRAdmin Professional eller en webbrowser til at ændre denne adgangskode.

- 4 Indtast **IP-adresse**, **Undernetmaske** og **Gateway**, og klik derefter på knappen **OK**.

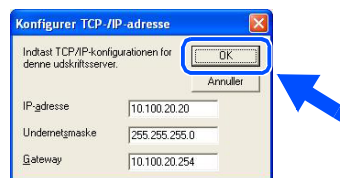

- 5 Adresseoplysningerne gemmes i maskinen.

 Du finder yderligere oplysninger om netværksadministration i brugsanvisningen til netværk under programmenuen, eller du kan gå til adressen <http://solutions.brother.com>

Opsætning af maskinen

Windows® USB

Windows® Parallell

Windows NT® 4.0 Parallell

Windows® Netværk

Macintosh® USB

Macintosh® Netværk

Netværksadministratorer

Konfigurationshjælpeprogrammet BRAdmin Light (For Mac OS[®] X brugere)

Brother BRAdmin Light softwaren er et Java™ program, der er designet til Apple Mac OS[®] X miljøer. Det understøtter nogle af funktionerne i Windows BRAdmin Professional softwaren. Med BRAdmin Light software kan du f.eks. ændre nogle netværksindstillinger på Brother's printere med netværkstilslutning og multifunktionsenheder.

BRAdmin Light software installeres automatisk, når du installerer MFL-Pro Suite. Hvis du allerede har installeret MFL-Pro Suite, skal du ikke installere den igen.

Yderligere oplysninger om BRAdmin Light finder du ved at gå til <http://solutions.brother.com>

Opsætte din IP-adresse, undernetmaske og Gateway ved hjælp af BRAdmin Light



■ Hvis du har en DHCP/BOOTP/RARP server i dit netværk, skal du ikke fortage følgende handling. Printserveren vil automatisk få sin egen IP-adresse. Sørg for, at version 1.4.1_07 eller nyere af Java™ -klientsoftware er installeret på din computer.

■ Standardadgangskoden til printserveren er **access**. Du kan bruge BRAdmin Light til at ændre denne adgangskode.

- 1 Dobbeltklik på ikonet **Macintosh HD** på dit skrivebord.



- 2 Vælg **Bibliotek**, **Printers**, **Brother** og derefter **Utilities** (Hjælpeprogrammer).

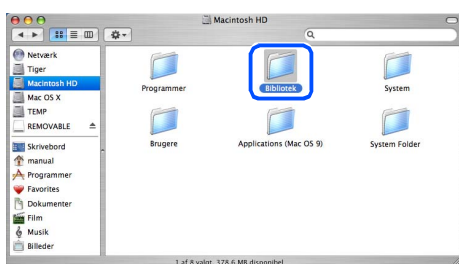

- 3 Dobbeltklik på filen **BRAdmin Light.jar**. Kør BRAdmin Light softwaren. BRAdmin Light søger automatisk efter nye enheder.

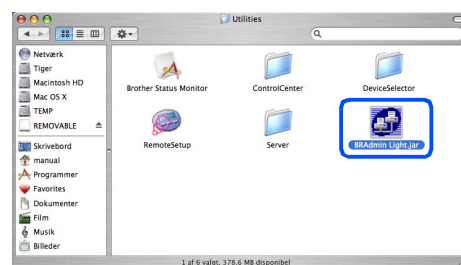

- 4 Dobbeltklik på den nye enhed.

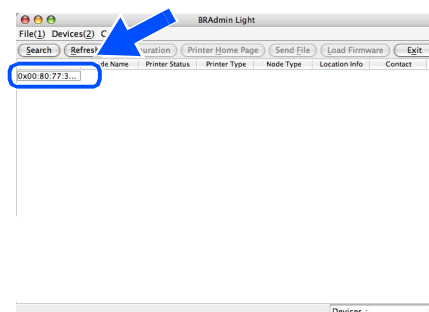

- 5 Indtast **IP Address** (IP-adresse), **Subnet Mask** (Undernetmaske) og **Gateway**, og klik derefter på **OK**.

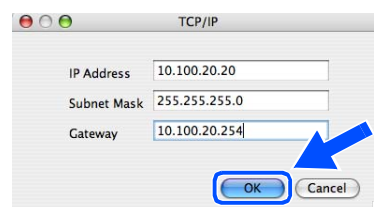

- 6 Adresseoplysningerne gemmes i printeren.

Ekstraudstyr og forbrugsstoffer

Ekstraudstyr

Følgende ekstraudstyr kan leveres til Maskinen. Du kan udvide maskinens muligheder ved at tilføje disse komponenter.

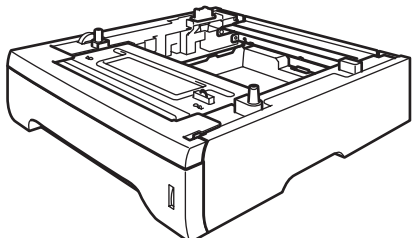
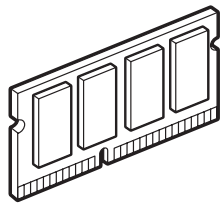
Nederste magasin	Hukommelse
LT-5300	
 <p>Næstnederste magasin udvider den totale kapacitet op til 500 papirer.</p>	 <p>Du kan udvide hukommelsen ved at installere et (144-pin DIMM) hukommelsesmodul. Du kan finde yderligere oplysninger i Kapitel B "Hukommelseskort" i brugsanvisningen.</p>

Udskiftning af forbrugsstoffer

Når tiden er kommet til at udskifte forbrugsstoffer, vil der blive vist en meddelelse på LCD'et. Hvis du vil have yderligere oplysninger om forbrugsstoffer til maskinen, skal du gå ind på adressen <http://solutions.brother.com> eller kontakte din lokale Brother-forhandler.

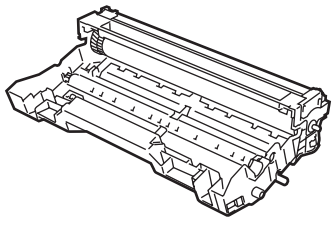
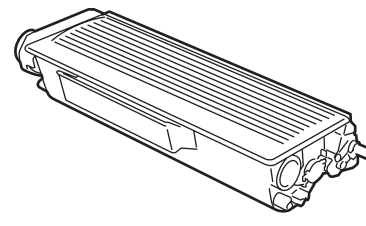
Tromleenhed	Tonerpatron
DR-3100	TN-3130/TN-3170
	

Opsætning af maskinen

Windows® USB

Windows® Parallel

Windows NT® 4.0 Parallel

Windows® Netværk

Macintosh® USB

Macintosh® Netværk

Netværksadministratorer

Varemærker

Brother-logoet er et registreret varemærke tilhørende Brother Industries, Ltd.

Brother er et registreret varemærke tilhørende Brother Industries, Ltd.

Multi-Function Link er et registreret varemærke ejet af Brother International Corporation.

Windows, Microsoft og Windows NT er registrerede varemærker ejet af Microsoft i USA og andre lande.

Macintosh og True Type er registrerede varemærker ejet af Apple Computer, Inc.

Postscript og Postscript Level 3 er registrerede varemærker eller varemærker ejet af Adobe Systems Incorporated.

PaperPort er et registreret varemærke ejet af ScanSoft, Inc.

Presto! PageManager er et registreret varemærke ejet af NewSoft Technology Corporation.

Det enkelte selskab, hvis softwaretitler nævnes i denne brugsanvisning, har en softwarelicensaftale specielt for dets mærkebeskyttede programmer.

Alle andre varemærker og produktnavne nævnt i denne brugsanvisning er registrerede varemærker ejet af deres respektive selskaber.

Kompilering og publikation

Under overvågning af Brother Industries Ltd. er denne brugsanvisning blevet kompileret og publiceret til at dække de nyeste produktbeskrivelser og specifikationer.

Indholdet af denne brugsanvisning og specifikationerne for dette produkt er underlagt ændringer uden varsel.

Brother forbeholder sig ret til at foretage ændringer uden forudgående varsel i specifikationerne og materialet indeholdt heri og vil ikke være ansvarlig for nogen skade (inklusive følgeskade) som følge af tillid til det præsenterede materiale, inklusive, men ikke begrænset til, typografiske fejl og andre fejl i forbindelse med publikationen.

Dette produkt er designet til brug i et professionelt miljø.

©2006 Brother Industries, Ltd. ©1998-2006 TROY Group, Inc.

©1983-2006 PACIFIC SOFTWARES INC.

Dette produkt indeholder "KASAGO TCP/IP" software, der er udviklet af Elmic Systems, Inc. ALLE RETTIGHEDER FORBEHOLDSES.

brother®