

在使用本打印机之前，请仔细阅读此“快速设置指导手册”。
在使用本打印机之前，您必须安装硬件和驱动程序。

步骤 1

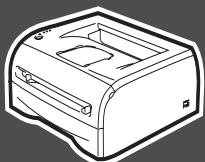

安装打印机

步骤 2



安装打印机驱动程序

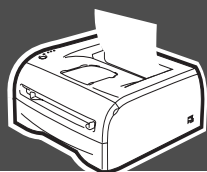
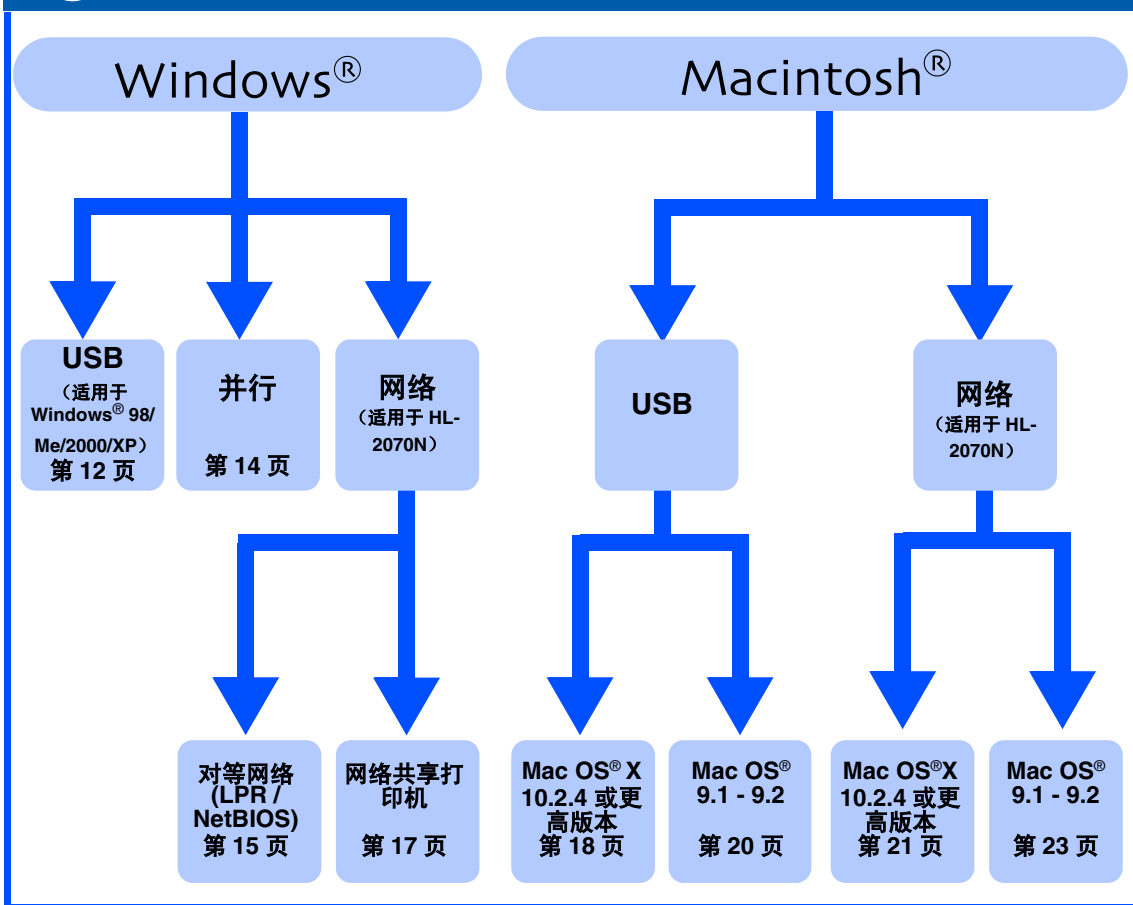

安装完成！



如何使用本打印机，请参见随机光盘中的使用说明书。

想获得最新驱动程序及有关问题的最佳解答，请从随机光盘 / 打印机驱动程序直接进入 Brother Solutions Center (Brother 解决方案中心) 或登陆 <http://solutions.brother.com>。将此“快速设置指导手册”及随机光盘保存在方便的地方，以便随时快捷查询。

安装
打印机

Windows®
USB

Windows®
并行

安装打印机驱动程序

Windows®
网络





Macintosh®
USB



Macintosh®
网络

用于
管理员







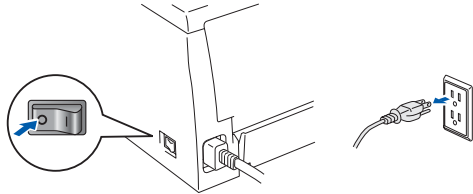

安全注意事项

安全使用打印机

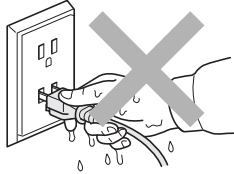
 <p>警告</p>	 <p>电源危险</p>	 <p>灼热表面</p>	 <p>注意</p>
<p>警告如何避免可能的人身伤害。</p>	<p>电源危险图标警告您避免可能的电击。</p>	<p>灼热表面图标警告您切勿触摸烫热的设备部件。</p>	<p>注意详细说明了您必须遵守或避免的步骤以防止损坏打印机。</p>

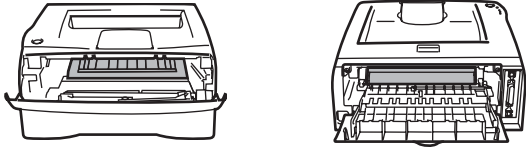
 <p>不恰当设置</p>	 <p>注释</p>	 <p>使用说明书 网络 使用说明书</p>
<p>不正确的设置图标提醒您与打印机不兼容的设备和操作。</p>	<p>注释告诉您应该如何处理可能出现的状况或提供有关当前操作如何与其它功能工作的提示。</p>	<p>指明应参考随机光盘中的使用说明书或网络使用说明书。</p>

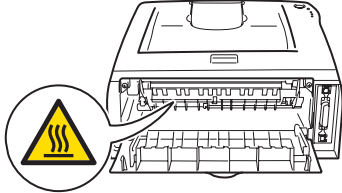
警告

 <p>打印机内部有高压电极。清洗打印机内部之前，确保您已关闭电源开关，并将打印机插头从电源插座中拔下。</p>	
 <p>请勿用湿手插拔插头。否则可能会导致电击。</p>	
 <p>刚使用打印机后，打印机内部的一些部件温度非常高！打开打印机前盖或后盖时，切勿触摸如图所示的阴影区域。</p>	 <p style="text-align: center;"> 打印机内部 (前视图) 打开后盖 (后视图) </p>
 <p>热融单元标有注意标签。请勿移动或损坏标签。</p>	
 <p>请勿使用吸尘器清除散落的墨粉。否则会导致墨粉灰点燃吸尘器内部，引起潜在火灾。请用一块干的无绒抹布仔细清除墨粉粉尘，并根据当地的法律法规处理废弃的墨粉。</p>	

法规

无线电干扰

本打印机符合 EN55022 (CISPR Publication 22)/B 类规格。

使用本打印机前，确保使用了如下接口电缆。

1. 具有双绞导线的屏蔽并行接口电缆和标有“IEEE1284 兼容”的屏蔽并行接口电缆。
2. USB 电缆。

电缆长度不能超过 2 米。

IEC60825-1 技术规格

本打印机是符合 IEC60825-1 规范的“1 类”激光产品。下面所示的标签粘在所需国家出售产品之上。



本打印机有一个 3B 类激光二极管，在扫描仪中，它会发出不可见的激光辐射。因此，在任何环境下都不应该打开扫描仪。

注意：

如不按照本说明书说明的步骤进行控制、调整或操作，都可能导致危险的辐射泄漏。

内部激光辐射

最大辐射量：	5 mW
波长：	770 - 810 nm
激光类别：	3B 类

重要信息 - 为了您的安全

为了确保安全操作，必须将设备附带的三芯电源插头插入到通过标准家庭电线接地的三芯电源插座上。

打印机使用的加长电缆必须配备三芯插头且需要正确接地。不正确使用加长电缆可能对人身和设备造成伤害。

事实上，设备工作正常并不就意味着电源已有接地保护或设备的安装十分安全。为了您的安全，如果您对电源是否已有效接地有任何疑问，请咨询专业电器技师。

断开设备

必须将本打印机安装在容易触及的电源插座附近。遇到紧急情况时，必须将电源线从电源插座上拨下以完全切断电源。

有关局域网连接的注意事项（适用于 HL-2070N）

在不超过额定电压的情况下将本产品连接到局域网。

步骤 1 安装打印机

■ 在光盘驱动器中插入随机光盘	7
■ 安装硒鼓单元组件	8
■ 在纸盒内装入纸张	9
■ 打印测试页	10

步骤 2 安装打印机驱动程序

Windows®	用于 USB 接口电缆用户 (Windows® 98/Me/2000/XP 用户)	12
	用于并行接口电缆用户	14
	用于网络接口电缆用户 (HL-2070N 用户)	15
	■ 适用于 Brother 对等网络打印机用户 (LPR /NetBIOS)	15
	■ 适用于网络共享打印机用户	17
Macintosh®	用于 USB 接口电缆用户	18
	■ 适用于 Mac OS® X 10.2.4 或更高版本用户	18
	■ 适用于 Mac OS® 9.1- 9.2 用户	20
	用于网络接口电缆用户 (HL-2070N 用户)	21
	■ 适用于 Mac OS® X 10.2.4 或更高版本用户	21
	■ 适用于 Mac OS® 9.1- 9.2 用户	23

■ 用于管理员 (HL-2070N 用户)

安装 BRAdmin 专业版配置实用程序 (仅适用于 Windows® 用户)	24
使用 BRAdmin 专业版设置 IP 地址、子网掩码和网关 (仅适用于 Windows® 用户)	24
Web 浏览器	25
网络出厂默认设置	25
打印打印机设置页	25

■ 其它信息

运输打印机	26
选配件	27
耗材	27

■ 故障排除

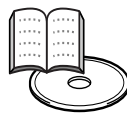

使用说明书第 6 章

纸箱内部组件

打印机

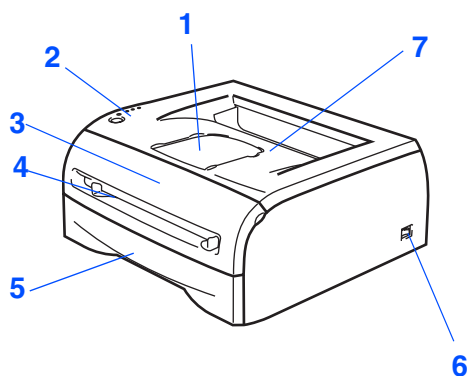

- 1 正面向下出纸伸长托板（托纸板）
- 2 控制面板
- 3 前盖
- 4 手动进纸槽
- 5 纸盒
- 6 电源开关
- 7 正面向下出纸托盘（上部出纸托盘）



随机光盘
(包括使用说明书)

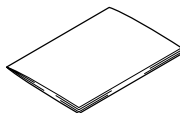

快速设置指导手册



硒鼓单元组件
(包括墨粉盒)

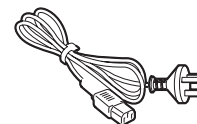

电源线

保存所有包装材料和打印机纸箱，以便今后运输之用。



接口电缆不是标准附件。请为要使用的接口购买合适的接口电缆（USB、并行或网络）。

■ USB 电缆

请勿使用长度超过 2.0 米的 USB 接口电缆。

请勿将 USB 电缆连接到无源的集线器或 Mac® 键盘上。

使用 USB 电缆时，确保将其连接到计算机的 USB 连接器上。

Windows®95 或 Windows NT®4.0 系统不支持 USB。

■ 并行电缆

请勿使用长度超过 2.0 米的并行接口电缆。

使用与 IEEE 1248 兼容的屏蔽接口电缆。

■ 网络电缆（适用于 HL-2070N）

使用直通 5 号（或更新型号）双绞电缆连接 10BASE-T 或 100BASE-TX 快速以太网网络。

■ 三包凭证已放在包装箱内。

控制面板



- 1 **Toner (墨粉)** -LED 指示灯将显示当墨粉不足或墨粉已空。
- 2 **Drum (硒鼓)** -LED 指示灯将显示硒鼓单元已接近其使用寿命。
- 3 **Paper (纸张)** -LED 指示灯将显示前盖打开或卡纸。
- 4 **Ready (就绪)** -LED 指示灯将显示打印机处于就绪模式或有数据残余。
- 5 **Go (运行按钮)** - 唤醒 / 错误修复 / 换页 / 取消打印 / 重印



使用说明书第 3 章。

打印机指示灯指示

★: 闪烁 ●: 开 ○: 关

打印机指示灯	休眠 / 关	预热	就绪	正在接收数据	数据残余
墨粉	○	○	○	○	○
硒鼓	○	○	○	○	○
纸张	○	○	○	○	○
就绪	○	★ 绿色	● 绿色	★ 绿色	★ 绿色

打印机指示灯	墨粉不足	墨粉寿命结束	硒鼓寿命将尽	前盖打开 / 卡纸	纸盒无进纸	维修呼叫
墨粉	★ 黄色 *	● 黄色	○	○	○	★ 黄色
硒鼓	○	○	★ 黄色 *	○	○	★ 黄色
纸张	○	○	○	★ 红色	● 红色	★ 红色
就绪	● 绿色	○	● 绿色	○	○	★ 绿色
 使用说明书	第 5 章	第 5 章	第 5 章	第 6 章	第 1 章	第 3 章

* LED 指示灯交替闪烁: 先亮 2 秒, 再灭 3 秒。

随机光盘

可在光盘中寻找各种信息。

Windows®



Macintosh®

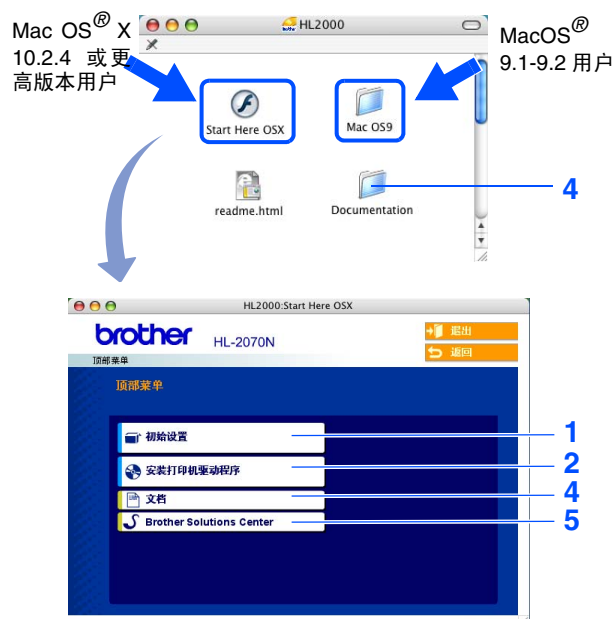

Mac OS® 9.1-9.2 不支持此屏幕。

1 初始设置

安装打印机设置的教学电影。

2 安装打印机驱动程序

安装打印机驱动程序。

3 安装其他驱动程序或实用程序

安装选配驱动程序、实用程序和网络管理工具。

4 文档

查看 PDF 格式的打印机使用说明书和网络使用说明书。（包括阅读器）

■ 您安装驱动程序时，将自动安装 PDF 格式的使用说明书。（仅适用于 Windows® 用户）从开始按钮，选择程序、您的打印机（例如：Brother HL-2070N）和使用说明书。如果您不想安装使用说明书，从安装打印机驱动程序中选择自定义设置，在安装驱动程序时取消选中 PDF 格式的使用说明书。

5 Brother Solutions Center（Brother 解决方案中心）

Brother Solutions Center（Brother 解决方案中心）(<http://solutions.brother.com>) 可为您提供使用打印机所需的资源。您可在这里下载最新的打印机驱动程序和实用程序、阅读常见问题解答 (FAQs) 和故障排除提示，以便更好的使用 Brother 产品。



对于视障的用户，我们在随机光盘中为您准备了 HTML 文件：*readme.html*。此文件可使用屏幕阅读器“从文本到语音”软件读取。

步骤 1 安装打印机



1 在光盘驱动器中插入随机光盘

对于 Windows® 用户



请勿连接接口电缆。
安装驱动程序时将会提示您连接接口电缆。

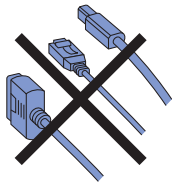

- 1 在光盘驱动器中插入随机光盘。将自动出现安装程序窗口。

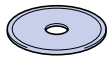

- 2 点击菜单屏幕上的**初始设置**图标。



- 3 你可阅读初始设置说明，然后遵循第 8-10 页上的步骤操作。



对于 Macintosh® 用户



请勿连接接口电缆。
安装驱动程序时将会提示您连接接口电缆。

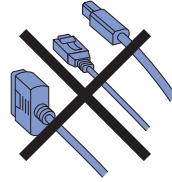

- 1 对于 Mac OS®9.1-9.2 用户：
转到第 8 页。

对于 Mac OS®10.2.4 或更高版本用户：
在光盘驱动器中插入随机光盘，然后双击桌面上的 **HL2000** 图标。双击 **Start Here OS X** (这里开始 OS X) 图标。遵循屏幕提示操作。

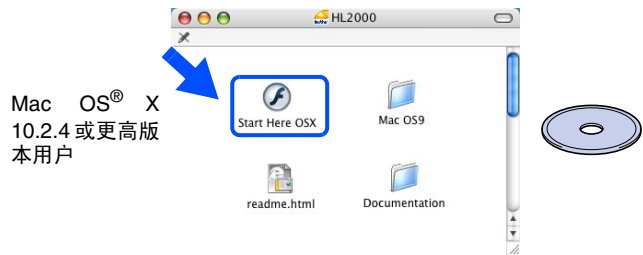

- 2 点击菜单屏幕上的**初始设置**图标。

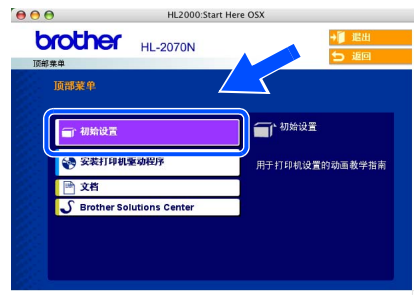

- 3 你可阅读初始设置说明，然后遵循第 8-10 页上的步骤操作。

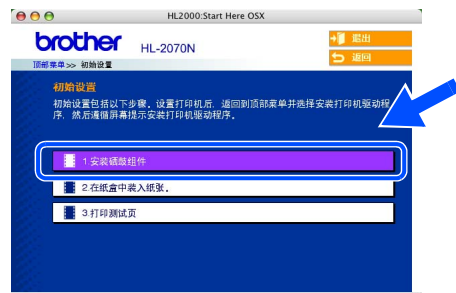

步骤 1 安装打印机

2 安装硒鼓单元组件



请勿连接接口电缆。
安装驱动程序时将会提示您连接接口电缆。

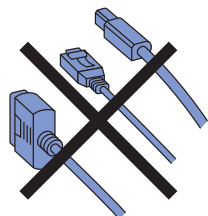

- 1 打开打印机前盖。

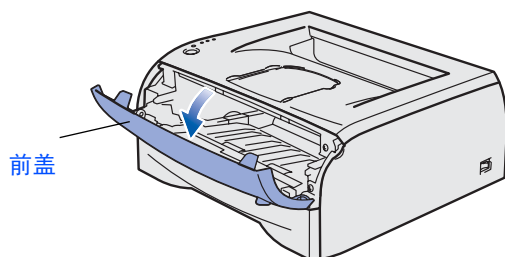

- 2 拆开硒鼓单元组件。

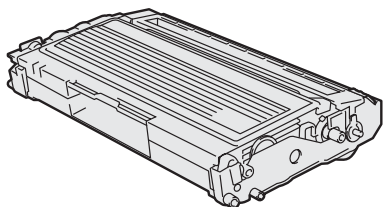

- 3 将其轻轻地左右摇晃数次使墨粉在组件内均匀分布。

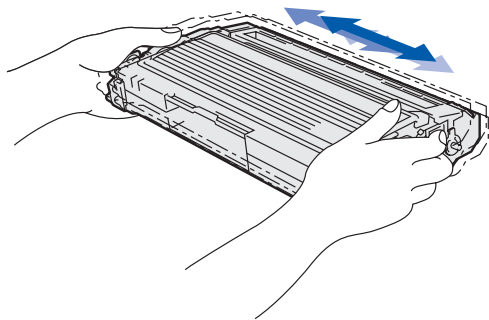

- 4 将硒鼓单元装回打印机。

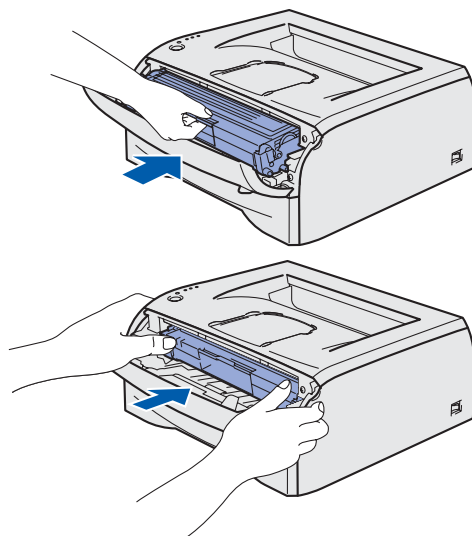

- 5 合上打印机前盖。

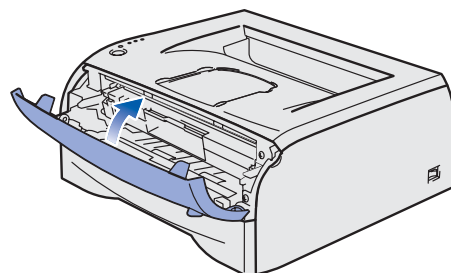

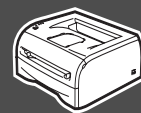

3 在纸盒内装入纸张

- 1 将纸盒完全从打印机中抽出。

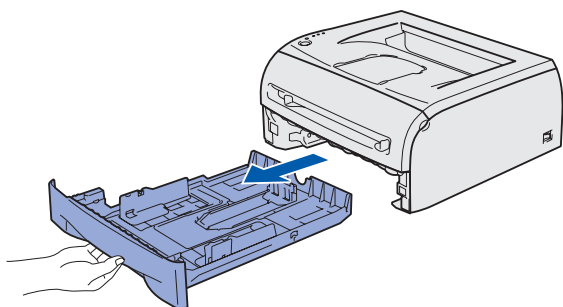

- 2 按导纸释放杆时，请滑动调节器以适合纸张大小。
检查导纸板是否已牢固地位于滑槽中。

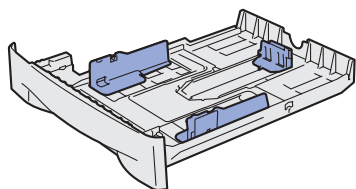

导纸释放杆

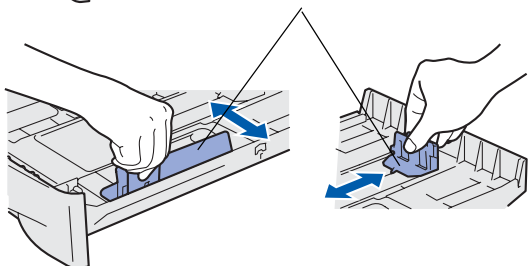

- 3 充分散开纸叠以避免卡纸和进纸错误。

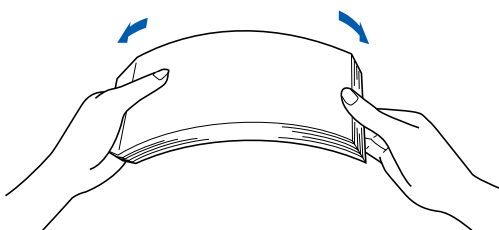

- 4 将纸张装入纸盒。
检查纸盒中的纸张是否平整并位于最大限量标记之下。

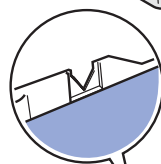
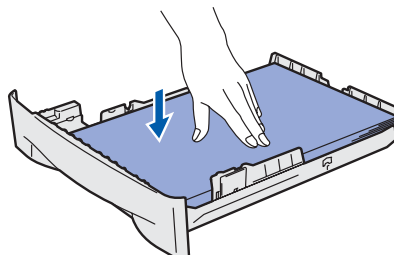

最多至此。

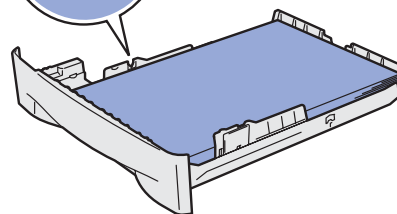

- 5 将纸盒牢固地装回打印机。

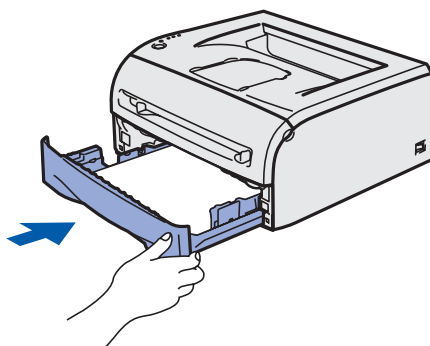

转下页

安装
打印机

Windows®
USB

Windows®
并行

安装打印机驱动程序

Windows®
网络

Macintosh®
USB

Macintosh®
网络

用于
管理员

步骤 1 安装打印机

4 打印测试页



请勿连接接口电缆。
安装驱动程序时将会提示您连接接口电缆。

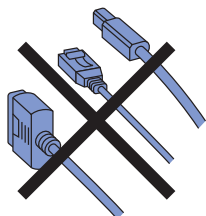

- 1 确保打印机电源已关。
将电源线连接到打印机上。

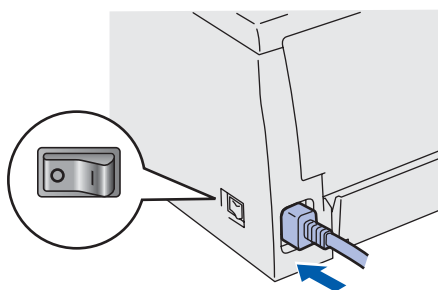

- 2 将电源线插入电源插座。
打开电源开关。

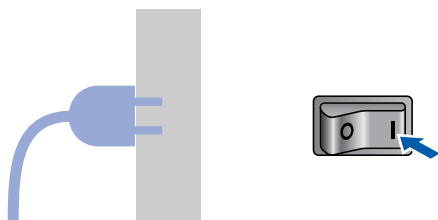

- 3 打印机预热后，就绪 LED 指示灯停止闪烁并保持绿色。

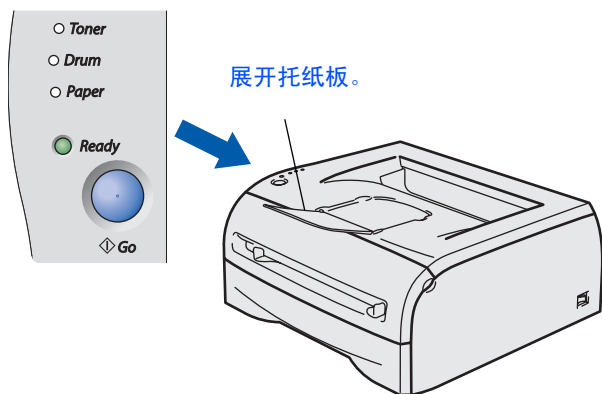

- 4 按运行按钮。打印机打印测试页。
检查测试页是否打印正确。

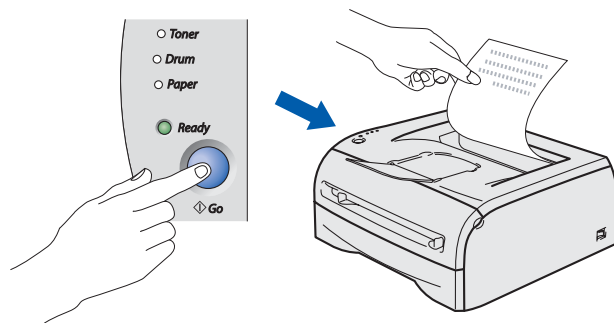

您从计算机首次发送打印作业后，此功能不可用。

转到下页安装驱动程序。



安装操作系统和接口电缆时遵循本页说明。
本快速设置指导手册中的 Windows® 屏幕是基于 Windows® XP 的。
本快速设置指导手册中 Mac OS® X 屏幕是基于 Mac OS® X 10.3 的。

Windows®



用于 USB 接口电缆用户 转到第 12 页



用于并行接口电缆用户 转到第 14 页



用于网络接口电缆用户

- Brother 对等网络打印机用户 (LPR) 转到第 15 页
- Brother 对等网络打印机用户 (NetBIOS) 转到第 15 页
- 网络共享打印机 转到第 17 页

Macintosh®



用于 USB 接口电缆用户

- Mac OS® X 10.2.4 或更高版本 转到第 18 页
- Mac OS® 9.1- 9.2 用户 转到第 20 页



用于网络接口电缆用户

- Mac OS® X 10.2.4 或更高版本 转到第 21 页
- Mac OS® 9.1- 9.2 用户 转到第 23 页

用于管理员 转到第 24 页

步骤 2 安装驱动程序

用于 USB 接口电缆用户 (Windows® 98/Me/2000/XP 用户)

安装驱动程序，并将打印机连接到计算机上。



如果找到新硬件向导出现在计算机上，点击取消按钮。

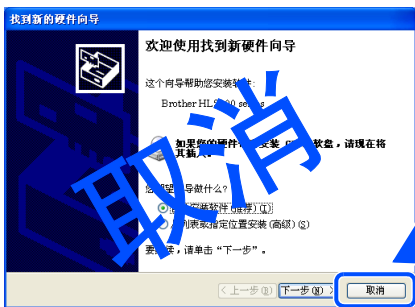

- 1 确保 USB 接口电缆没有连接到打印机上，然后开始安装驱动程序。如果您已连接了 USB 电缆，请将其拔出。

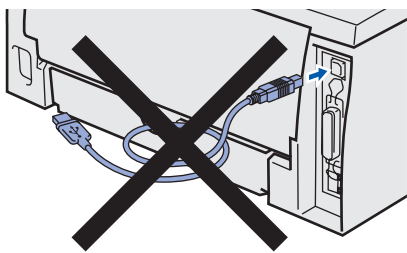

- 2 点击在菜单屏幕上的安装打印机驱动程序。



- 3 选择 USB 电缆用户。



- 4 仔细阅读许可证协议。然后遵循屏幕提示操作。

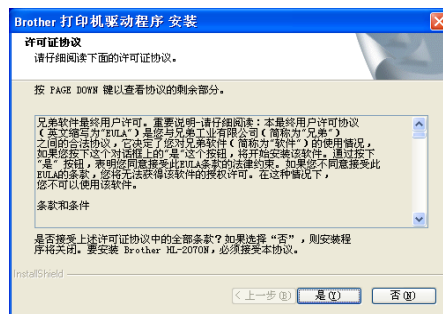

- 5 此屏幕出现时，确保打开了打印机电源开关。将 USB 接口电缆连接到计算机上，然后将其连接到打印机上。点击下一步按钮。

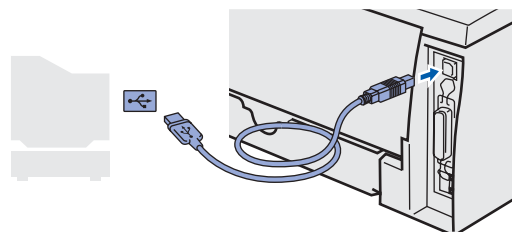
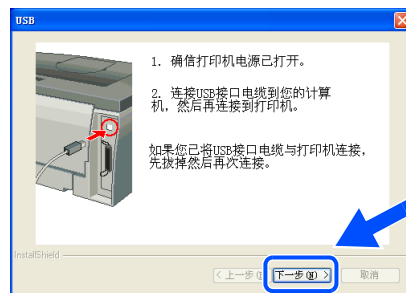

6 点击完成按钮。

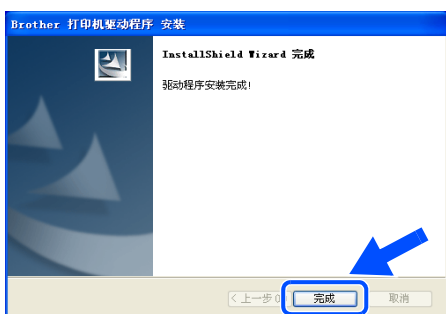

OK! 对于 Windows® 98/Me 用户：
安装完成。

对于 Windows® 2000/XP 用户：
转到下一页的“将您的打印机设置为默认打印机”。

将您的打印机设置为默认打印机
(仅适用于 Windows® 2000/XP 用户)

1 点击开始然后点击打印机和传真。



2 选择合适的打印机的图标。

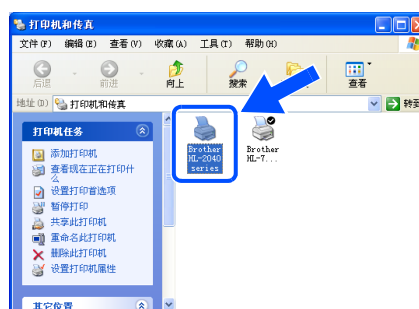

3 从文件菜单，选择设为默认打印机。



OK! 安装完成。

步骤 2 安装驱动程序

用于并行接口电缆用户

将打印机连接到计算机上，然后安装驱动程序。

- 1 点击在菜单屏幕上的安装打印机驱动程序。



- 2 选择并行电缆用户。



- 3 关闭打印机电源开关。



- 4 将并行接口电缆连接到计算机上，然后将其连接到打印机上。

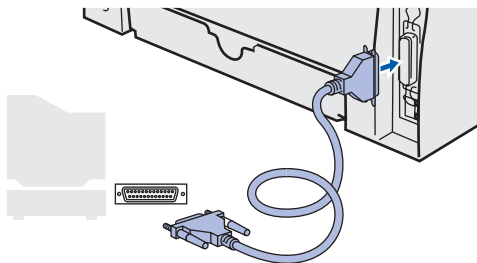

- 5 仔细阅读许可证协议。然后遵循屏幕提示操作。

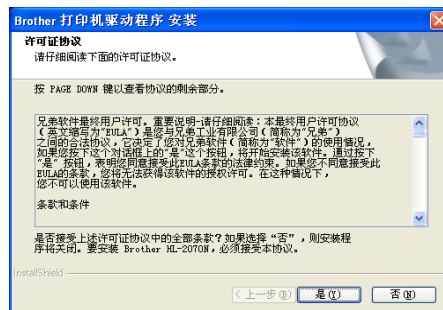

- 6 点击完成按钮。



- 7 打开打印机电源开关。



- OK! 安装完成。

用于网络接口电缆用户 (HL-2070N 用户)

适用于 Brother 对等网络打印机用户 (LPR / NetBIOS)

- 如果您要将打印机连接到网络上，我们建议您在安装前与您的系统管理员联系或参见网络使用说明书。
- 在安装前，如果您正在使用个人防火墙软件（例如：Windows XP 附带的因特网连接防火墙），请禁用该软件。一旦确保可以打印，重启您的个人防火墙。

将打印机连接到网络上，然后安装驱动程序

- 1 点击在菜单屏幕上的安装打印机驱动程序。



- 2 选择网络电缆用户。



- 3 关闭打印机电源开关。



- 4 将网络接口电缆连接到打印机上，然后将其连接到集线器的闲置端口上。

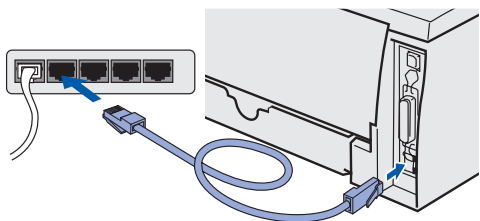

- 5 打开打印机电源开关。



- 6 仔细阅读许可证协议。然后遵循屏幕提示操作。

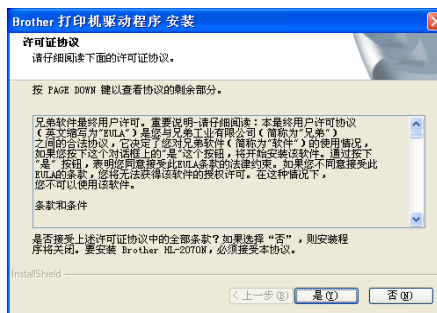

- 7 选择 Brother 对等网络打印机，然后点击下一步按钮。

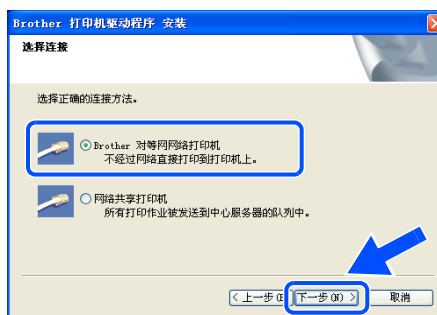

转下页



用于网络接口电缆用户（HL-2070N 用户）

- 8** 对于 LPR 用户：
选择搜索网络中的设备并从已发现设备列表中选择（推荐）。或输入您的打印机 IP 地址或其节点名。
点击下一步按钮。

对于 NetBIOS 用户：
选择搜索网络中的设备并从已发现设备列表中选择（推荐）。
点击下一步按钮。

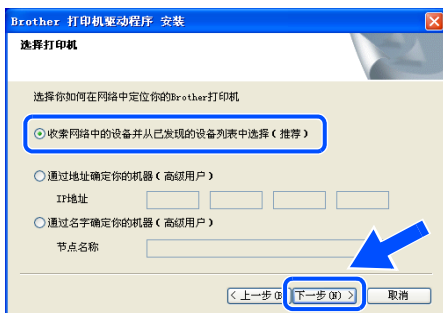

如果您不太确定打印机的 IP 地址或节点名，请联系您的管理员。

- 9** 对于 LPR 用户：
选择您的打印机和 LPR（推荐），然后点击下一步按钮。

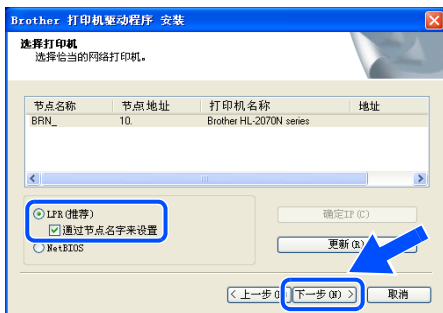

对于 NetBIOS 用户：
选择您的打印机和 NetBOIS，然后点击下一步按钮。



- 10** 点击完成按钮。



OK! 对于 Windows NT[®] 4.0 和对于 Windows[®] 2000/XP 用户：安装完成。

OK! 对于 Windows[®] 95/98/Me 用户：重启计算机后，安装将完成。

适用于网络共享打印机用户

 如果您要将共享打印机连接到网络上，我们建议您在安装前向您的系统管理员询问打印机的队列或共享信息。

安装驱动程序，并选择合适的打印队列或 " 共享名称 "

- 1 点击菜单屏幕上的安装打印机驱动程序。



- 2 选择网络电缆用户。



- 3 仔细阅读许可证协议。
然后遵循屏幕提示操作。

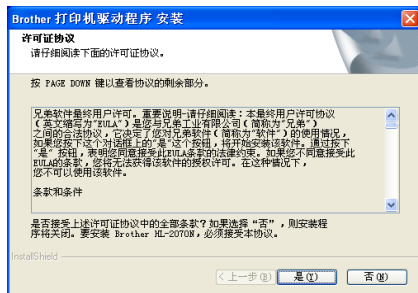

- 4 选择网络共享打印机，然后点击下一步按钮。

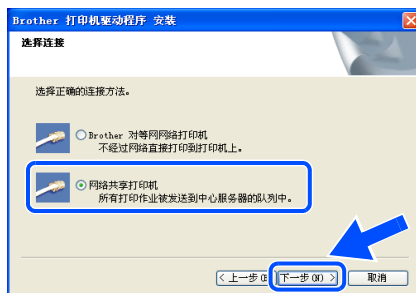

- 5 选择您的打印机队列，然后点击确定按钮。



 如果您不确定网络中的打印机位置和名称，请联系您的管理员。

- 6 点击完成按钮。



- OK! 安装完成。

步骤 2 安装驱动程序

 用于 USB 接口电缆用户

适用于 Mac OS® X 10.2.4 或更高版本用户

将打印机连接到 Macintosh 并安装驱动程序

- 1 点击屏幕主菜单上的**安装打印机驱动程序**。

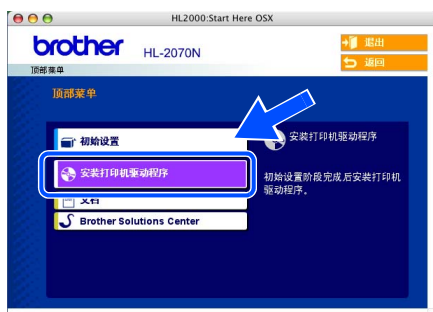

- 2 对于 **HL-2040 用户**：
选择 **USB 电缆用户**。遵循屏幕提示，重启 Macintosh®。



- 对于 **HL-2070N 用户**：
选择 **USB 电缆用户**。遵循屏幕提示，重启 Macintosh®。



- 3 将 USB 接口电缆连接到 Macintosh 上，然后将其连接到打印机上。

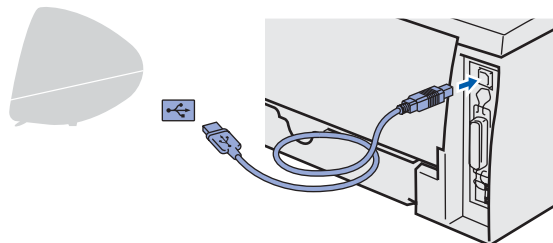

 请勿将 USB 电缆连接到键盘上的 USB 端口或无源的 USB 集线器上。

- 4 确保打印机电源已开。



- 5 从转到菜单，选择应用程序。



- 6 打开实用程序文件夹。



7 打开打印机设置实用程序图标。



8 点击添加。

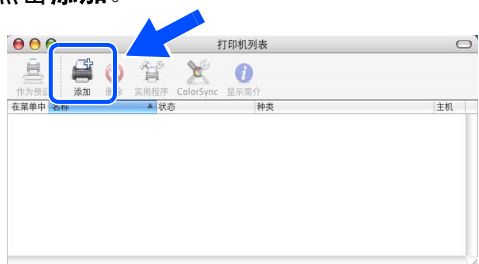

9 选择 USB。



10 选择合适的打印机，然后点击添加按钮。



11 从打印机设置实用程序菜单中选择退出打印机设置实用程序。

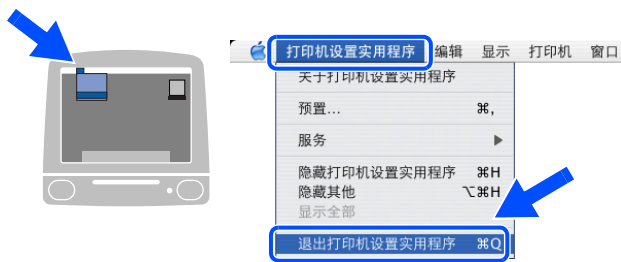

OK! 安装完成。

安装
打印机

安装打印机驱动程序

Macintosh®
USB

用于
管理员



用于 USB 接口电缆用户

适用于 Mac OS[®] 9.1 - 9.2 用户

将打印机连接到 Macintosh 并安装驱动程序

- 1 在光盘驱动器中插入随机光盘。打开 Mac OS 9 文件夹。

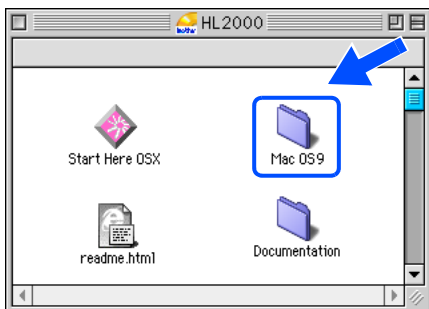

- 2 双击 **Printer Driver Installer** (打印机驱动程序安装) 图标安装打印机驱动程序。遵循屏幕指示, 重新启动 Macintosh[®]。

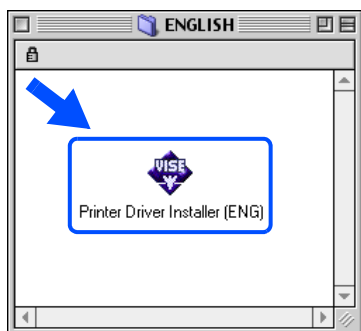

- 3 将 USB 接口电缆连接到 Macintosh 上, 然后将其连接到打印机上。

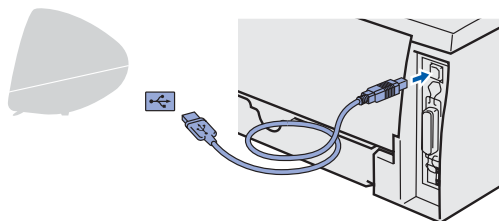

请勿将 USB 电缆连接到键盘上的 USB 端口或无源的 USB 集线器上。

- 4 确保打印机电源已开。



- 5 从 **Apple** 菜单中打开 **Chooser** (选择器)。



- 6 点击 **Brother Laser**, 然后选择合适的打印机。关闭 **Chooser** (选择器)。

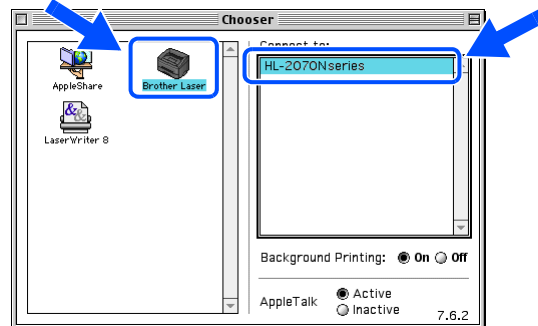

- OK! 安装完成。

用于网络接口电缆用户 (HL-2070N 用户)

适用于 Mac OS® X 10.2.4 或更高版本用户

将打印机连接到 Macintosh 并安装驱动程序

- 1 点击屏幕主菜单上的安装打印机驱动程序。

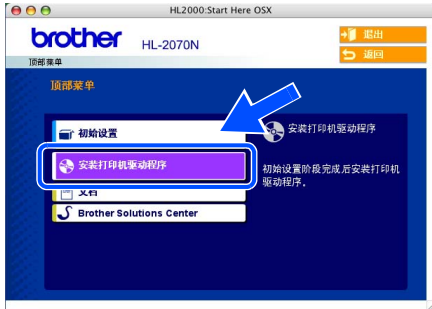

- 2 选择网络接口。遵循屏幕提示，重启 Macintosh®。

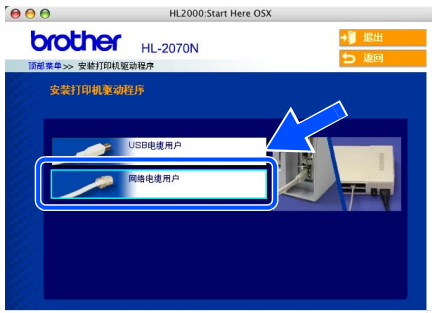

- 3 关闭打印机电源开关。



- 4 将网络接口电缆连接到打印机，然后将其连接到网络集线器的闲置端口。

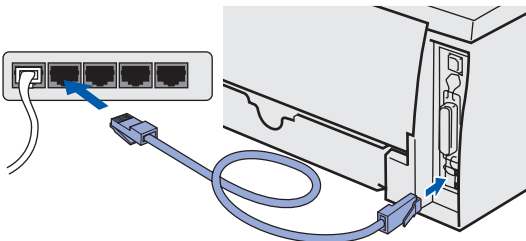

- 5 打开打印机电源开关。



- 6 从转到菜单，选择应用程序。



- 7 打开实用程序文件夹。



转下页

步骤 2 安装驱动程序

用于网络接口电缆用户

8 双击打印机设置实用程序图标。



9 点击添加。

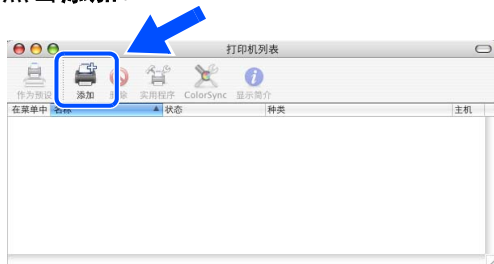

10 选择下列选项。



11 选择 **Brother HL-2070N Series**，然后点击 **添加** 按钮。



如果有多个相同型号的打印机 (HL-2070N) 连接到网络上，在型号名称后会显示以太网地址 (MAC 地址)。

网络使用说明书第 6 章。

12 从打印机设置实用程序菜单中选择退出打印机设置实用程序。

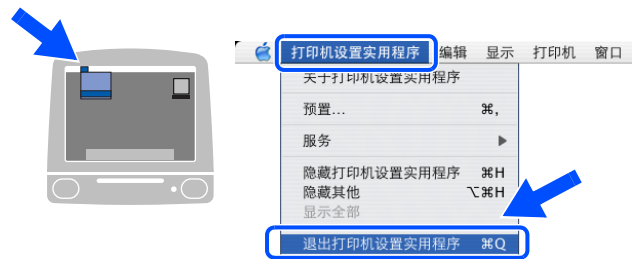

OK! 安装完成。

适用于 Mac OS® 9.1 - 9.2 用户

将打印机连接到 Macintosh 并安装驱动程序

- 1 关闭打印机电源开关。



- 2 将网络接口电缆连接到您的打印机上，然后将其连接到网络集线器的闲置端口。

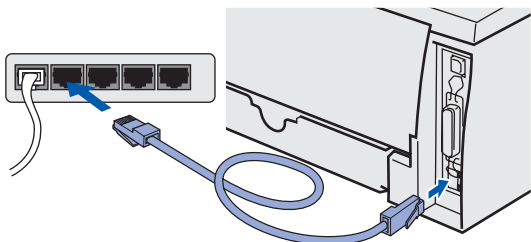

- 3 打开打印机电源开关。



- 4 在光盘驱动器中插入随机光盘。打开 Mac OS 9 文件夹。

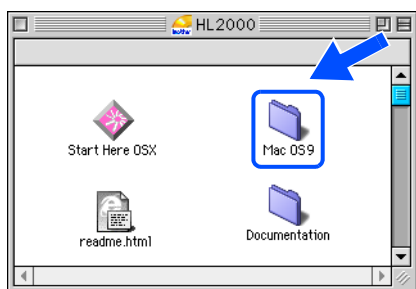

- 5 双击 **Printer Driver Installer**（打印机驱动程序安装）图标安装打印机驱动程序。遵循屏幕提示，重启 Macintosh®。

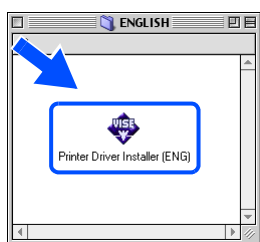

- 6 从 **Apple** 菜单中打开 **Chooser**（选择器）。



- 7 点击 **Brother Laser(IP)** 图标，然后选择 **BRN_XXXXXX***。点击 **Setup...**（设置……）按钮。

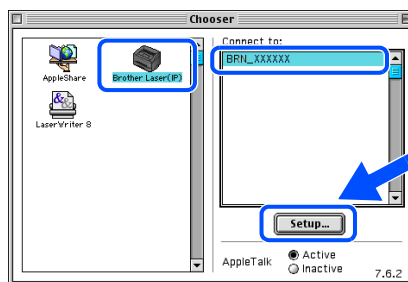

* XXXXXX 是以太网地址的最后六位数字。



网络使用说明书第 6 章

- 8 点击 **OK**（确定）按钮。关闭 **Chooser**（选择器）。

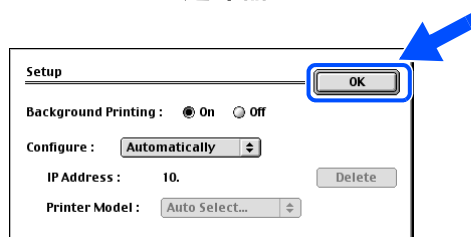

- OK! 安装完成。

■ 用于管理员 (HL-2070N 用户)

安装 BRAdmin 专业版配置实用程序 (仅适用于 Windows® 用户)

BRAdmin 专业版实用软件是专用于管理连接到网络上的 Brother 设备的一种程序。有关 BRAdmin 专业版的详细信息, 请访问 <http://solutions.brother.com>

- 1 在光盘驱动器中插入随机光盘。将自动出现安装屏幕。
请遵循屏幕提示操作。

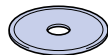

- 2 点击屏幕主菜单上的安装其他驱动程序或实用程序图标。



- 3 点击 BRAdmin 专业版。
遵循屏幕提示操作。



打印服务器的默认密码为 'access'。您可使用 BRAdmin 专业版软件更改密码。

使用 BRAdmin 专业版设置 IP 地址、子网掩码和网关 (仅适用于 Windows® 用户)



如果在网络上有 DHCP/BOOTP/RARP 服务器, 您无须进行下列操作。因为打印服务器将自动获取 IP 地址。

- 1 启动 BRAdmin 专业版, 选择 TCP/IP (传输控制协议 / 网络层互联网络协议)。

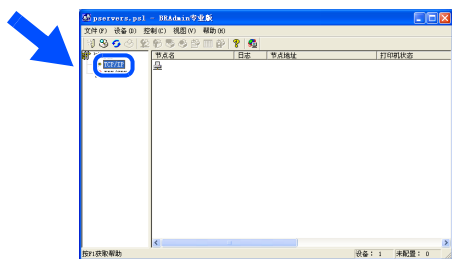

- 2 从设备菜单中选择搜索可用设备。
BRAdmin 将自动搜索新设备。

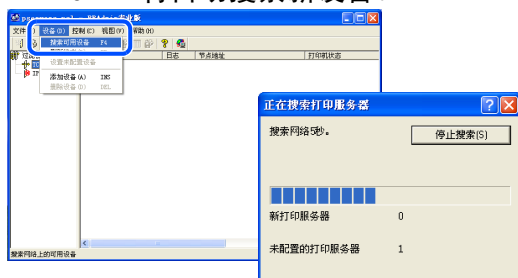

- 3 双击新设备。

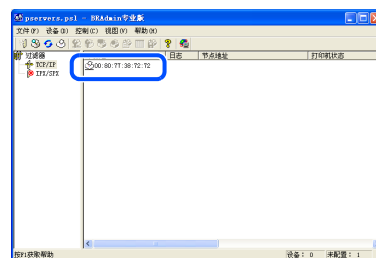

- 4 输入 IP 地址、子网掩码和网关, 然后点击确定按钮。

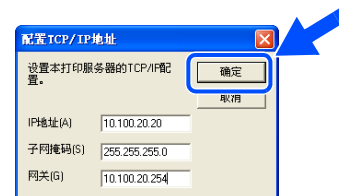

- 5 地址信息将保存到打印机中。

Web 浏览器

Brother 打印服务器配有 Web 浏览器，您可使用 HTTP（超文本传输协议）监控服务器状态或更改其配置的设置。



用户名为 'admin'，默认密码为 'access'。可使用 web 浏览器更改密码。



网络使用说明书第 2 章

网络出厂默认设置

如果您想将打印服务器恢复为默认出厂设置（包括密码），请遵循下列步骤操作：

- 1 关闭打印机电源。
- 2 确保前盖关闭且电源已插上。
- 3 打开电源开关后，按下运行按钮。按住运行按钮直到墨粉、硒鼓和纸张指示灯亮起。释放运行按钮。确保墨粉、硒鼓和纸张指示灯熄灭。
- 4 连续六次按下运行按钮然后释放运行按钮。确保所有指示灯均亮起，表明打印服务器已被重置为默认出厂设置。

打印打印机设置页

打印机设置页列出了当前所有打印机设置，包括网络设置。要打印打印机设置页，连续三次按下运行按钮。

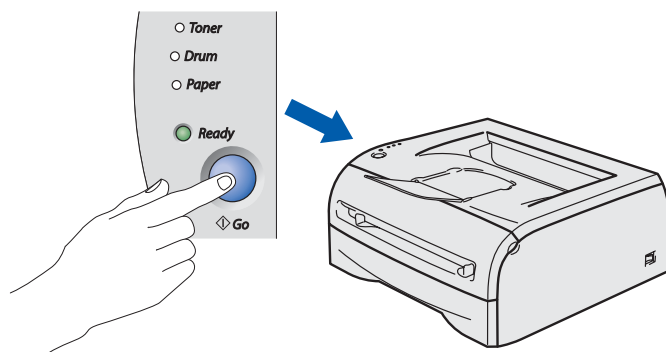

运输打印机

若必须运输打印机，请仔细包装打印机防止运输途中引起损坏。我们建议您保存并使用原包装。打印机需有承运人进行投保。



运输打印机时，硒鼓单元组件和墨粉盒必须从打印机中取出装在塑料袋内。如果在运输前未将其取出并装在塑料袋内，可能会对打印机造成严重损坏，由此造成的损坏不在保修范围之内。

1 关闭打印机电源开关，然后断开电源线。

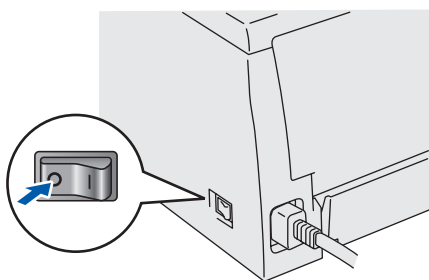

3 重新包装打印机。

2 取出硒鼓单元组件。
将其装在塑料袋内并将袋完全密封。

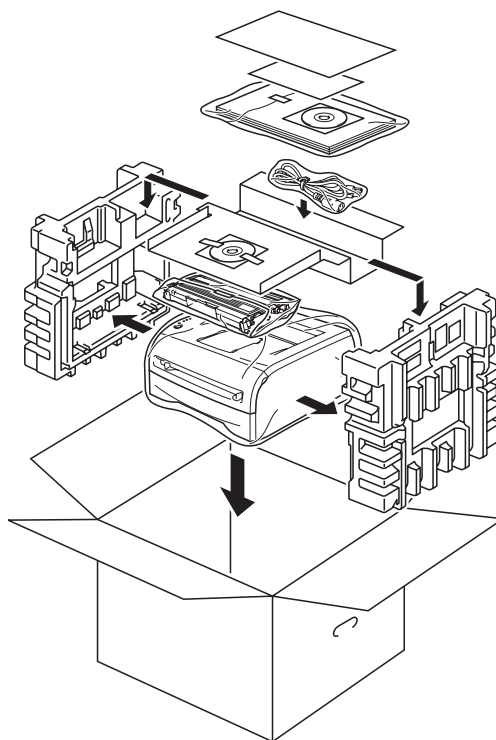
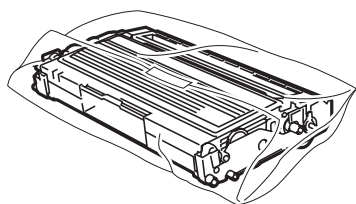

商标

brother 标识是兄弟工业株式会社的注册商标。

Windows 和 WindowsNT 是微软公司在美国和其它国家的注册商标。

Apple、Macintosh 和 MacOS 是 Apple（苹果）计算机公司的注册商标。

ENERGY STAR 是美国的注册标记。

本快速设置指导手册中提及的其他商标和产品名称均已注册。

编辑及出版声明

本说明书由兄弟工业株式会社编辑出版，说明书中包含有最新产品的说明和技术规格。

本说明书内容及产品规格如有更改，恕不另行通知。

Brother 公司保留对包含在本说明书中的产品规格和材料做出更改的权利，恕不另行通知，同时由于使用本说明书所包含的材料所造成的任何损坏（包括后果），包括但不限于本出版物的排版及其他错误，Brother 公司将不承担任何责任。

本产品专为专业环境使用设计。

选配件

本打印机有如下几种可选配件。可通过添加下列选配件扩展本打印机的功能。



使用说明书第 4 章。

外接打印服务器

NC-2100p
(仅适用于 HL-2040)

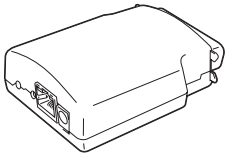

如果要将打印机连接到网络上，请购买可选网络设备。NC-2100p 可连接到打印机的并行接口端口上。

更多信息，
请访问 <http://solutions.brother.com>。

耗材

要更换耗材时，控制面板上的 LED 指示灯将亮起指示该错误。
有关打印机耗材的更多信息，请访问 <http://solutions.brother.com> 或联系当地的 Brother 经销商。



使用说明书第 5 章。

墨粉盒

TN-2050

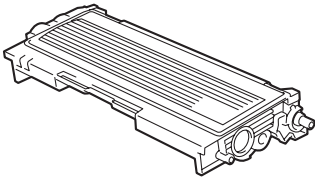

硒鼓单元

DR-2050

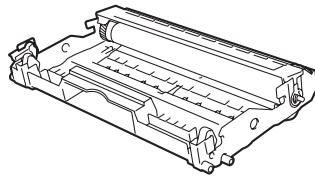

安装
打印机

Windows®
USB

Windows®
并行

Windows®
网络

安装打印机驱动程序

Macintosh®
USB

Macintosh®
网络

用于
管理员

brother®

LM4528001①