

Lisez ce Guide de configuration rapide avant d'utiliser l'imprimante. Pour pouvoir commencer à utiliser l'imprimante, vous devez d'abord configurer le matériel et installer le pilote.

**Etape 1**

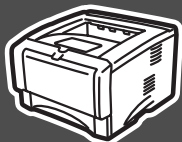

**Installation de votre imprimante**

Installation de votre imprimante

**Etape 2**



**Installation du pilote**

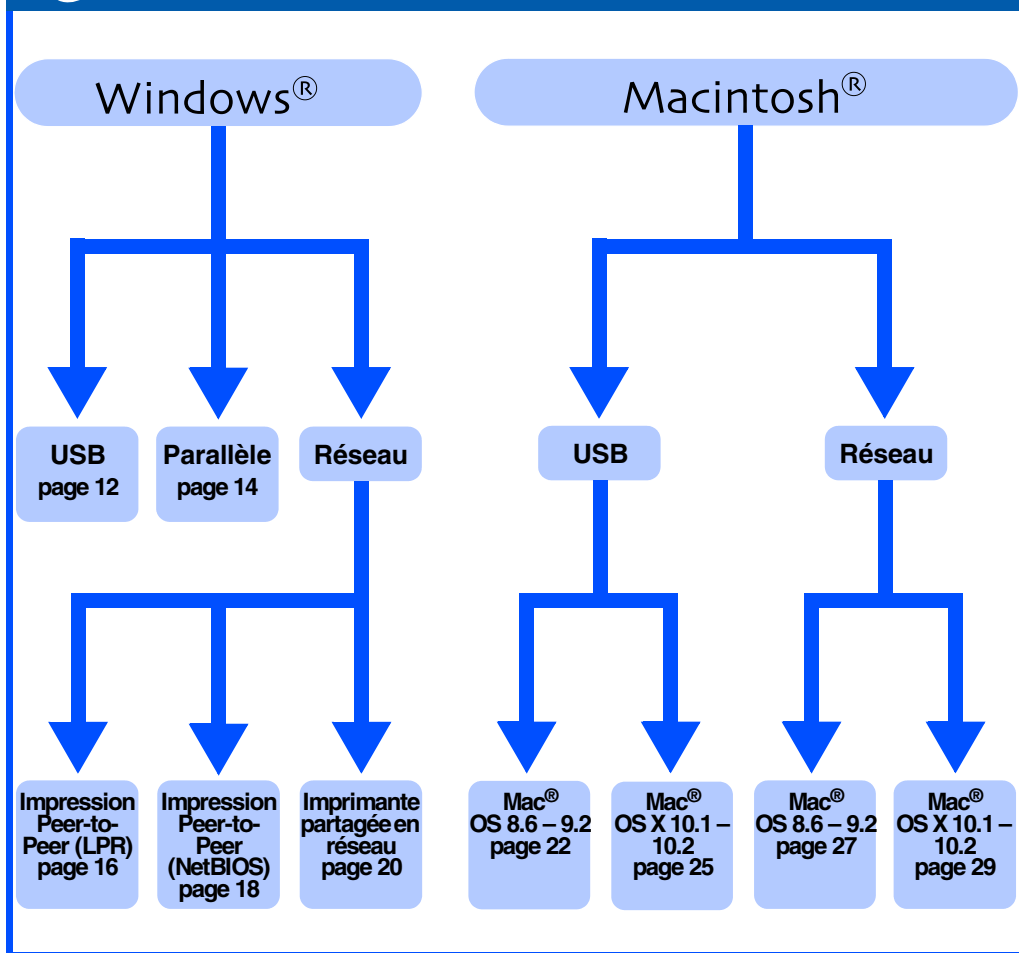

Installation du pilote

Windows® USB

Windows® Parallèle

Windows® Réseau

Macintosh® USB

Macintosh® Réseau

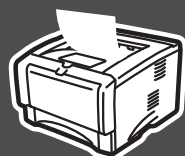





**L'installation est terminée !**

Pour les administrateurs





Pour obtenir la toute dernière version du pilote et pour déterminer la meilleure solution à vos questions ou problèmes éventuels, accédez directement au Centre de Solutions Brother à partir du CD-ROM/pilote ou rendez-vous au site Web <http://solutions.brother.com>. Veuillez conserver le Guide de configuration rapide et le CD-ROM fourni à portée de main pour pouvoir le consulter facilement en cas de besoin.

# Consignes de sécurité

## Pour utiliser l'imprimante en toute sécurité

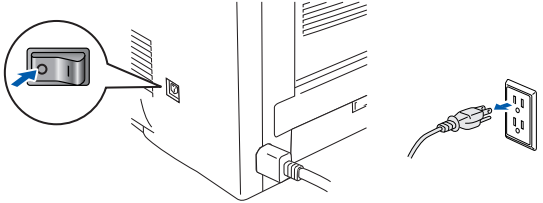
 <b>Avertissement</b>	 <b>Remarque</b>	 <b>Conseil</b>	<b>Guide de l'utilisateur</b> <b>Guide de l'utilisateur en réseau</b> 
Indique des consignes dont il convient impérativement de tenir compte pour éviter tout risque de blessure.	Indique les mises en garde dont il convient de tenir compte de manière à utiliser l'imprimante correctement et éviter de l'endommager.	Indique des remarques et des conseils à prendre en compte lors de l'utilisation de l'imprimante.	Indique des références au Guide de l'utilisateur ou au Guide de l'utilisateur en réseau qui se trouvent sur le CD-ROM fourni.

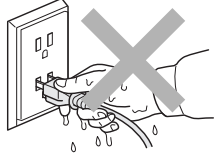
### **Avertissement**

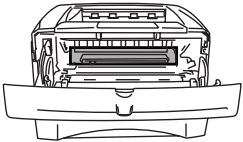
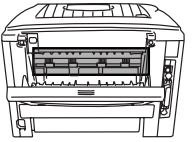
 <p>L'imprimante contient des électrodes haute tension. Avant de remplacer des composants internes de l'imprimante, de la nettoyer ou d'éliminer un bouchage, veillez à toujours éteindre son interrupteur et à débrancher le cordon d'alimentation de la prise secteur.</p>	
 <p>Ne manipulez pas la prise avec les mains mouillées. Vous risqueriez de vous électrocuter.</p>	
 <p>Juste après l'emploi, certains composants internes de l'imprimante atteignent une température extrêmement élevée. Quand vous ouvrez le capot avant ou le capot arrière de l'imprimante, ne mettez jamais les doigts sur les parties représentées en grisé sur l'illustration.</p>	 <p><b>A l'intérieur de l'imprimante (Vue avant)</b></p>  <p><b>Ouvrez le volet d'éjection face imprimée dessus (Vue arrière)</b></p>

# Table des matières

Réglementations .....	2
-----------------------	---

## ■ Prise en main

Eléments fournis .....	4
Panneau de commande .....	5
CD-ROM fourni .....	6

### Etape 1

## Installation de votre imprimante

1. Insérez le disque compact dans votre lecteur de CD-ROM. ....	7
2. Installez l'ensemble tambour. ....	8
3. Chargez le papier dans le bac .....	9
4. Imprimez une page test .....	10

### Etape 2

## Installation du pilote

<b>Pour les utilisateurs du câble d'interface USB .....</b>	<b>12</b>
---	-----------

1. Installation du pilote et branchement de l'imprimante à votre PC.
2. Configuration de l'imprimante comme Imprimante par défaut (Pour les utilisateurs de Windows® 2000/XP uniquement)

<b>Pour les utilisateurs du câble d'interface parallèle .....</b>	<b>14</b>
---	-----------

Branchement de l'imprimante à votre PC et installation du pilote

<b>Pour les utilisateurs du câble d'interface réseau .....</b>	<b>16</b>
--	-----------

### ■ Pour les utilisateurs d'une imprimante réseau peer-to-peer

<b>Brother (LPR) .....</b>	<b>16</b>
----------------------------	-----------

Branchement de l'imprimante à votre réseau et installation du pilote

### ■ Pour les utilisateurs d'une imprimante réseau peer-to-peer

<b>Brother (NetBIOS) .....</b>	<b>18</b>
--------------------------------	-----------

Branchement de l'imprimante à votre réseau et installation du pilote

### ■ Pour les utilisateurs d'une imprimante partagée en réseau .....

Installation du pilote, branchement du câble et sélection de la file d'impression ou du nom de partage approprié

<b>Pour les utilisateurs du câble d'interface USB .....</b>	<b>22</b>
---	-----------

### ■ Pour les utilisateurs de Mac® OS 8.6 à 9.2 .....

<b>22</b>	<b>22</b>
-----------	-----------

1. Connexion de l'imprimante à votre Macintosh et installation du pilote

2. Configuration de l'imprimante comme Imprimante par défaut

### ■ Pour les utilisateurs de Mac® OS X 10.1 à 10.2 .....

<b>25</b>	<b>25</b>
-----------	-----------

Connexion de l'imprimante à votre Macintosh et installation du fichier PPD BR-Script

<b>Pour les utilisateurs du câble d'interface réseau .....</b>	<b>27</b>
--	-----------

### ■ Pour les utilisateurs de Mac® OS 8.6 à 9.2 .....

<b>27</b>	<b>27</b>
-----------	-----------

Connexion de l'imprimante à votre Macintosh et installation du fichier PPD BR-Script

### ■ Pour les utilisateurs de Mac® OS X 10.1 à 10.2 .....

<b>29</b>	<b>29</b>
-----------	-----------

Connexion de l'imprimante à votre Macintosh et installation du fichier PPD BR-Script

## ■ Pour les administrateurs

Descriptif des chapitres du Guide de l'utilisateur en réseau .....	31
--	----

Installation de l'utilitaire de configuration BRAdmin Professional	
--	--

(Utilisateurs de Windows® uniquement) .....

32	32
----	----

Web BRAdmin (Utilisateurs de Windows® uniquement) .....	32
---	----

Paramétrage de l'adresse IP, du masque de sous-réseau et de la passerelle	
---	--

à l'aide de BRAdmin Professional (Utilisateurs de Windows® uniquement) .....

33	33
----	----

Page d'impression des paramètres de l'imprimante .....	33
--	----

Paramétrage d'usine .....	33
---------------------------	----

## ■ Informations complémentaires

Transport de l'imprimante .....	34
---------------------------------	----

Options .....	35
---------------	----

## ■ Dépistage des anomalies



## Guide de l'utilisateur, chapitre 6

# Réglementations

## Federal Communications Commission (FCC) Declaration of Conformity (Pour les Etats-Unis)

Responsible Party: Brother International Corporation  
100 Somerset Corporate Boulevard  
P.O. Box 6911  
Bridgewater, NJ 08807-0911  
USA  
Telephone: (908) 704-1700

declares, that the products

Product name: Laser Printer  
Model number: Laser Printer HL-5030, 5040, 5050 and HL-5070N  
Model number: HL-50  
Product options: Lower Tray Unit LT-5000/DIMM

complies with Part 15 of the FCC Rules. Operation is subject to the following two conditions: (1) This device may not cause harmful interference, and (2) this device must accept any interference received, including interference that may cause undesired operation.

This equipment has been tested and found to comply with the limits for a Class B digital device, pursuant to Part 15 of the FCC Rules. These limits are designed to provide reasonable protection against harmful interference in a residential installation. This equipment generates, uses, and can radiate radio frequency energy and, if not installed and used in accordance with the instructions, may cause harmful interference to radio communications. However, there is no guarantee that interference will not occur in a particular installation. If this equipment does cause harmful interference to radio or television reception, which can be determined by turning the equipment off and on, the user is encouraged to try to correct the interference by one or more of the following measures:

- Reorient or relocate the receiving antenna.
- Increase the separation between the equipment and receiver.
- Connect the equipment into an outlet on a circuit different from that to which the receiver is connected.
- Consult the dealer or an experienced radio/TV technician for help.

### Important

A shielded interface cable should be used in order to ensure compliance with the limits for a Class B digital device. Changes or modifications not expressly approved by Brother Industries, Ltd. could void the user's authority to operate the equipment.

## Déclaration de conformité aux prescriptions de Industry Canada (pour le Canada)

This Class B digital apparatus complies with Canadian ICES-003.

Cet appareil numérique de la classe B est conforme à la norme NMB-003 du Canada.

## Perturbations radioélectriques (modèle 220-240 volts uniquement)

Cette imprimante satisfait à la norme EN55022 (Publication CISPR 22)/ Classe B.

Pour mettre ce produit en service, il convient d'utiliser un câble d'interface à double blindage et à paire torsadée portant la marque "IEEE 1284 compliant" [conforme à IEEE 1284]. Ce câble ne doit pas faire plus de 2,0 mètres de long.

brother®

## Déclaration de conformité pour la CE

### Fabricant

Brother Industries Ltd.,  
15-1, Naeshiro-cho, Mizuho-ku,  
Nagoya 467-8561, Japon

Usine  
Brother Corporation (Asie) Ltd.,  
Brother Buij Nan Ling Factory,  
Golden Garden Ind., Nan Ling Village,  
Buij Rong Gang Shenzhen, Chine

déclare que :

Description du produit : Imprimante laser  
Nom du produit : HL-5030, HL-5040, HL-5050, HL-5070N  
Numéro du modèle : HL-50

sont conformes aux dispositions des Directives appliquées : Directive en matière de basses tensions 73/23/EEC (telle que modifiée par 93/68/EEC) et Directive en matière de compatibilité électromagnétique 89/336/EEC (telle que modifiée par 91/263/EEC, 92/31/EEC et 93/68/EEC).

Normes respectées :

Harmonisées :

Sécurité : EN60950 : 2000

CEM : EN55022 : 1998 Classe B  
EN55024 : 1998  
EN61000-3-2 : 1995 + A1 : 1998 + A2 : 1998  
EN61000-3-3 : 1995

Année durant laquelle le label CE a été apposé : 2002

Délivré par : Brother Industries, Ltd.  
Date : 2 septembre 2002  
Lieu : Nagoya, Japon  
Signature :



Koichi Asai  
Responsable  
Groupe Audit Qualité  
Service de gestion de la qualité  
Société Information & Document

## Déclaration de conformité au programme international ENERGY STAR®

L'objectif du programme international ENERGY STAR® est de promouvoir le développement et la vulgarisation de matériels de bureau à faible consommation d'énergie.

En sa qualité d'associé au programme international ENERGY STAR®, Brother Industries, Ltd. confirme que ce produit répond aux directives prescrites par le dit programme en matière d'efficacité énergétique.



## Laser Safety (Modèle 100-120 volts uniquement)

This printer is certified as a Class 1 laser product under the U.S. Department of Health and Human Services (DHHS) Radiation Performance Standard according to the Radiation Control for Health and Safety Act of 1968. This means that the printer does not produce hazardous laser radiation.

Since radiation emitted inside the printer is completely confined within protective housings and external covers, the laser beam cannot escape from the machine during any phase of user operation.

## FDA Regulations (modèle 100-120 volt uniquement)

U.S. Food and Drug Administration (FDA) has implemented regulations for laser products manufactured on and after August 2, 1976. Compliance is mandatory for products marketed in the United States. One of the following labels on the back of the printer indicates compliance with the FDA regulations and must be attached to laser products marketed in the United States.

MANUFACTURED:  
Brother Industries, Ltd.,  
15-1 Naeshiro-cho Mizuho-ku Nagoya, 467-8561 Japan  
This product complies with FDA radiation performance standards, 21 CFR Subchapter J.

MANUFACTURED:  
Brother Corporation (Asia) Ltd. Brother Buji Nan Ling Factory  
Gold Garden Ind., Nan Ling Village, Buji, Rong Gang, Shenzhen, CHINA  
This product complies with FDA radiation performance standards, 21 CFR Subchapter J

- Attention : L'usage de commandes et de réglages ou l'exécution de procédures autres que ceux ou celles spécifié(s) dans le présent guide sont susceptibles de se traduire par une exposition à des rayonnements dangereux.

## Spécification CEI 60825 (modèle 220-240 volts uniquement)

Cette imprimante est un produit laser de classe 1 selon les caractéristiques définies dans la norme CEI 60825. L'étiquette figurant ci-dessous est apposée dans les pays qui l'exigent.



Cette imprimante renferme une diode à laser de Classe 3B qui émet un rayon laser invisible dans l'ensemble scanner. A ce titre, il est impératif de ne jamais ouvrir l'ensemble scanner.

- Attention : L'usage de commandes et de réglages ou l'exécution de procédures autres que ceux ou celles spécifié(s) dans le présent guide sont susceptibles de se traduire par une exposition à des rayonnements dangereux.

## Pour la Finlande et la Suède

### LUOKAN 1 LASERLAITE KLASS 1 LASER APPARAT

- Varoitus! Laitteen käyttäminen muulla kuin tässä käyttöohjeessa mainitulla tavalla saattaa altistaa käyttäjän turvallisuusluokan 1 ylittävälle näkymättömälle lasersäteilylle.
- Varning Om apparaten används på annat sätt än i denna Bruksanvisning specificerats, kan användaren utsättas för osynlig laserstrålning, som överskrider gränsen för laserklass 1.

## Rayons laser internes

Puissance maximale des rayons : 5 mW  
Longueur d'onde : 760 - 810 nm  
Classe de laser : Classe IIIb  
(Conformément à 21 CFR Part 1040.10)  
Classe 3B  
(Conformément à CEI 60825)

## IMPORTANT - Pour votre sécurité

Afin que la prise mise à la terre fournie avec l'appareil soit utilisée sans risque, celle-ci doit impérativement être connectée à une prise secteur standard, correctement mise à la terre à l'aide d'un câblage domestique traditionnel.

Les cordons de rallonge utilisés avec cette imprimante doivent impérativement comporter une fiche bipolaire avec terre et être correctement câblés pour offrir une mise à la terre adéquate. Les rallonges électriques mal câblées font courir à l'utilisateur de sérieux risques de blessures et risquent d'endommager l'équipement.

Le fonctionnement satisfaisant du matériel n'implique pas pour autant une mise à la terre et une installation parfaitement sûre. Pour votre sécurité, en cas de doute sur l'efficacité du dispositif de mise à la terre, appelez un électricien qualifié.

## Sectionneur d'alimentation

Cette imprimante doit être installée près d'une prise secteur aisément accessible. En cas d'urgence, vous devez débrancher le câble d'alimentation de la prise secteur afin d'isoler complètement le système.

## Mise en garde concernant les piles

Ne changez pas la pile. Le remplacement incorrect de la pile pourrait entraîner une explosion. Il est donc important de ne pas chercher à démonter la pile, la recharger ou encore la jeter au feu. Mettez au rebut les piles usagées conformément à la législation en vigueur.

## Mise en garde concernant la connexion LAN

Branchez cet appareil à une connexion LAN qui n'est pas exposée à des surtensions.

## Réseau de distribution informatique (pour la Norvège uniquement)

Ce produit est également conçu pour un réseau de distribution informatique d'une tension entre phase de 230 V.

## Opmerking / Oplaadbare Batterij Recycle Informatie (pour les Pays-Bas uniquement)

Bij dit product zijn batterijen geleverd. Wanneer deze leeg zijn, moet u ze niet weggoien maar inleveren als Klein Chemisch Afval.

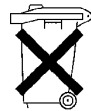

## Geräuschemission / Niveau de bruit (pour l'Allemagne uniquement)

Lpa < 70 dB (A) DIN 45635-19-01-KL2

## Wiring information (pour le Royaume-Uni uniquement)

### Important

If the mains plug that is supplied with this printer is not suitable for your plug socket, remove the plug from the mains lead and fit an appropriate three-pin plug. If the replacement plug needs a fuse, fit the same fuse as the original.

If a moulded plug comes off the mains lead, you should destroy it because a plug with cut wires is dangerous if it is put in a live plug socket. Do not leave it where a child might find it!

If you need to replace the plug fuse, fit a fuse that is approved by ASTA to BS1362 with the same rating as the original fuse.

Always replace the fuse cover. Never use a plug that does not have a cover.

## Warning - This printer must be earthed.

The wires in the mains lead are coloured in line with the following code :

<b>Green and Yellow:</b>	<b>Earth</b>
<b>Blue:</b>	<b>Neutral</b>
<b>Brown:</b>	<b>Live</b>

The colours of the wires in the mains lead of this printer may not match the coloured markings identifying the terminals in your plug.

If you need to fit a different plug, you should do the following.

Remove a bit of the outer cover of the lead, taking care not to damage the coloured insulation of the wires inside.

Cut each of the three wires to the appropriate length. If you can, leave the green and yellow wire longer than the others so that, if the lead is pulled out of the plug, the green and yellow wire will be the last to disconnect.

Remove a short section of the coloured insulation to expose the wires.

The wire which is coloured green and yellow must be connected to the terminal in the plug which is marked with the letter "E" or the safety earth symbol  $\frac{E}{\perp}$ , or coloured green or green and yellow.

The wire, which is coloured blue, must be connected to the terminal, which is marked with the letter "N" or coloured black or blue.

The wire, which is coloured brown, must be connected to the terminal, which is marked with the letter "L" or coloured red or brown.

The outer cover of the lead must be secured inside the plug. The coloured wires should not hang out of the plug.

## Éléments fournis

### Imprimante

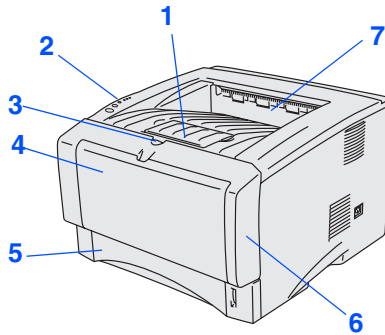

- 1 Rabat de support du plateau d'éjection face imprimée dessous (rabat de support)
- 2 Panneau de commande
- 3 Bouton de déblocage du capot avant
- 4 Bac multi-usage (bac MU)
- 5 Bac à papier
- 6 Capot avant
- 7 Plateau d'éjection face imprimée dessous (Plateau d'éjection supérieur)



**CD-ROM**  
(comprend le Guide de l'utilisateur)

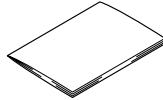

**Guide de configuration rapide**

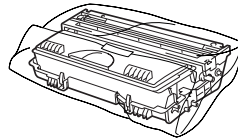

**Ensemble tambour**  
(avec la cartouche de toner)

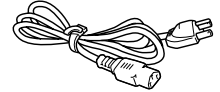

**Cordon d'alimentation CA**

Les éléments fournis peuvent varier d'un pays à l'autre.  
Conservez tous les matériaux d'emballage et le carton extérieur de l'imprimante.



- *Le câble d'interface n'est pas un accessoire livré en standard. Veuillez vous procurer un câble d'interface approprié pour l'interface que vous avez l'intention d'utiliser (parallèle, USB ou réseau).*
- *Il est recommandé d'utiliser un câble d'interface parallèle ou un câble d'interface USB de longueur inférieure à 2,0 mètres (6 pieds).*
- *Pour la connexion parallèle, utilisez un câble d'interface blindé conforme à la norme IEEE 1284.*
- *Si votre ordinateur utilise une interface Hi-Speed USB 2.0, utilisez un câble certifié Hi-Speed USB 2.0.*

# Panneau de commande

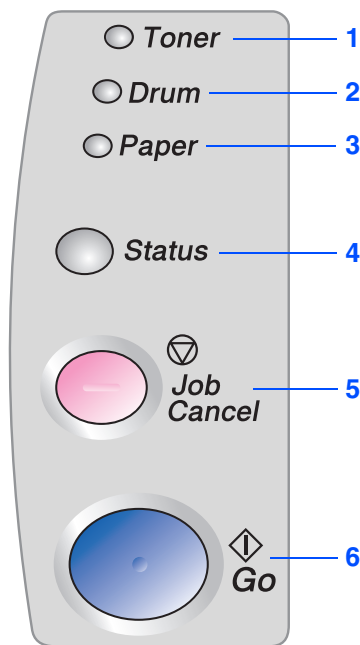

**1 Toner** Le témoin indique quand le toner est insuffisant ou vide.

**2 Drum** Le témoin indique quand la durée de vie du tambour touche à sa fin.

**3 Paper** Le témoin indique quand il y a un bouchage.

**4 Status** Le témoin clignote et change de couleur en fonction de l'état de l'imprimante.

## 5 Touche Job Cancel

Arrête et annule la tâche d'impression en cours.

## 6 Touche Go

Suspend/reprend l'impression.

## Indications des témoins de l'imprimante

★ : Clignotant ● : ALLUME ○ : ETEINT

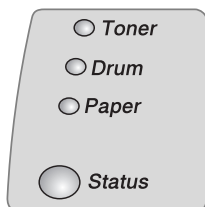

Témoins de l'imprimante	Veille / ETEINT	Préchauffage	Prêt	Réception de données	Données restantes
Toner	○	○	○	○	○
Drum	○	○	○	○	○
Paper	○	○	○	○	○
Status	○	★ Verte	● Verte	★ Jaune	● Jaune

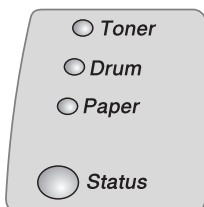

Témoins de l'imprimante	Toner insuffisant	Toner vide	Fin du tambour	Sans papier/ bouchage papier	Capot ouvert	Erreur technique
Toner	★ Jaune*1	● Jaune	○	○	○	★ Jaune
Drum	○	○	★ Jaune*1	○	○	★ Jaune
Paper	○	○	○	★ Jaune*2	○	★ Jaune
Status	● Vert	● Rouge	● Vert	● Rouge	● Rouge	★ Rouge
Guide de l'utilisateur	Chapitre 5	Chapitre 5	Chapitre 5	Chapitre 6	Chapitre 6	Chapitre 6

\*1 Le témoin clignote en restant allumé pendant 2 secondes puis éteint pendant 3 secondes.

\*2 Le témoin clignote rapidement.



# CD-ROM fourni

Le CD-ROM contient une foule d'informations.

## Windows®

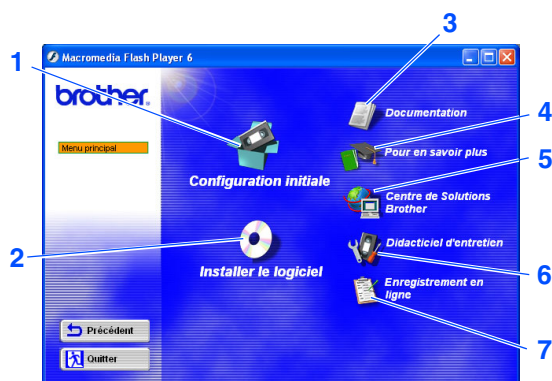

## Macintosh®

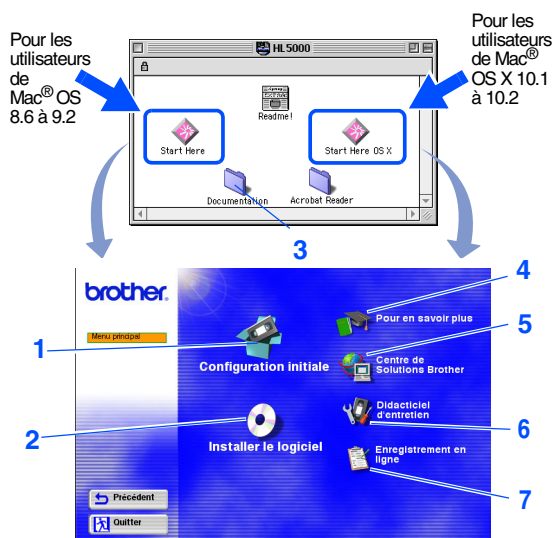

### 1 Configuration initiale

Vidéo d'instruction pour la configuration de l'imprimante et l'installation du pilote.

### 2 Installer le logiciel

Pour installer le pilote d'imprimante et les utilitaires.

### 3 Documentation

Pour visualiser le Guide de l'utilisateur et le Guide de l'utilisateur en réseau au format PDF. (Programme de lecture compris)

### 4 Pour en savoir plus

Regardez les vidéos d'instruction pour en savoir plus sur l'utilisation de l'imprimante Brother.

### 5 Centre de Solutions Brother

Le Centre de Solutions Brother (<http://solutions.brother.com>) regroupe en une adresse toutes les réponses à vos besoins d'impression. Téléchargez les pilotes et les utilitaires les plus récents pour vos imprimantes ; consultez la Foire aux Questions et les conseils de dépistage des pannes ou découvrez des solutions d'impression.

### 6 Didacticiel d'entretien

Vidéo d'instruction pour l'entretien de l'imprimante.

### 7 Enregistrement en ligne

Enregistrez votre produit en ligne.



*Pour les utilisateurs malvoyants, nous avons inclus deux fichiers HTML sur le CD-ROM fourni : `index_win.html` and `index_mac.html`. Ces fichiers peuvent être lus par le logiciel de synthèse vocale *Screen Reader*.*





## 1 Insérez le disque compact dans votre lecteur de CD-ROM

Pour les utilisateurs de Windows®



**NE branchez PAS le câble d'interface.**  
Le branchement du câble d'interface se fait lors de l'installation du pilote.

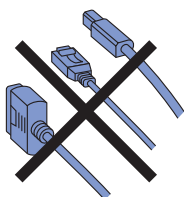

- 1 Insérez le disque compact dans votre lecteur de CD-ROM. L'écran d'accueil s'affiche automatiquement. Suivez les consignes qui s'affichent à l'écran.



- 2 Cliquez sur l'icône **Configuration initiale** de l'écran de menu.



- 3 Vous pouvez visualiser les consignes de Configuration initiale et suivre les étapes des pages 8 à 11.

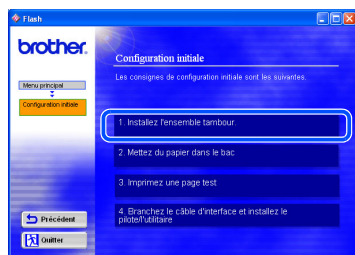

Pour les utilisateurs d'un ordinateur Macintosh®



**NE branchez PAS le câble d'interface.**  
Le branchement du câble d'interface se fait lors de l'installation du pilote.

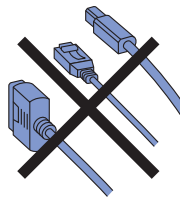

- 1 Insérez le disque compact dans votre lecteur de CD-ROM. Double-cliquez sur l'icône **Start Here** ou **Start Here OS X**. Suivez les consignes qui s'affichent à l'écran.

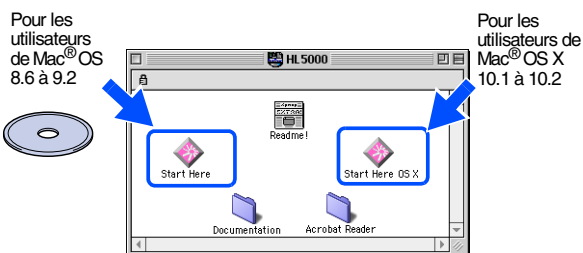

- 2 Cliquez sur l'icône **Configuration initiale** de l'écran de menu.

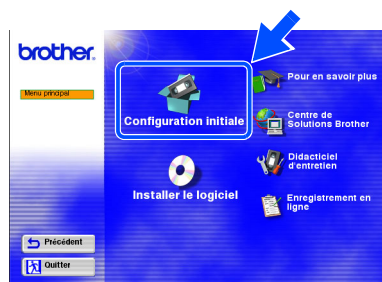

- 3 Vous pouvez visualiser les consignes de Configuration initiale et suivre les étapes des pages 8 à 11.



## 2 Installez l'ensemble tambour



**NE branchez PAS le câble d'interface.**  
Le branchement du câble d'interface se fait lors de l'installation du pilote.

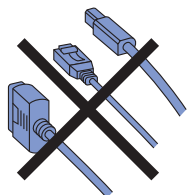

- 1 Ouvrez le capot avant en appuyant sur le bouton de déblocage du capot.

Bouton de déblocage du capot avant

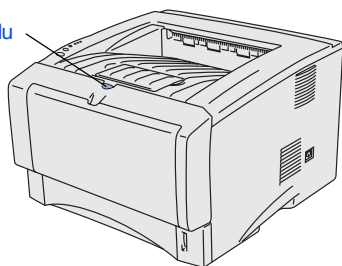

Capot avant

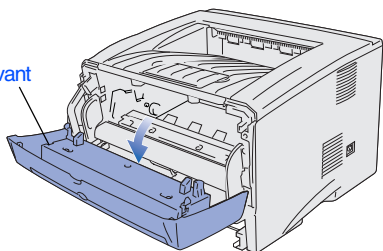

- 2 Déballez l'ensemble tambour. Retirez la cale de protection.

Ensemble tambour

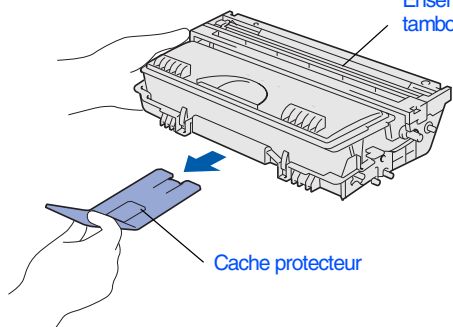

- 3 Secouez-le plusieurs fois d'un côté sur l'autre afin de répartir le toner uniformément à l'intérieur du tambour.

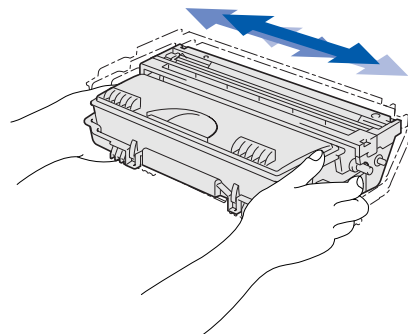

- 4 Réinstallez l'ensemble tambour dans l'imprimante.

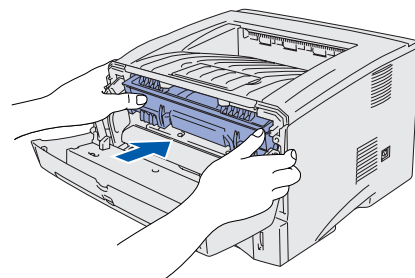
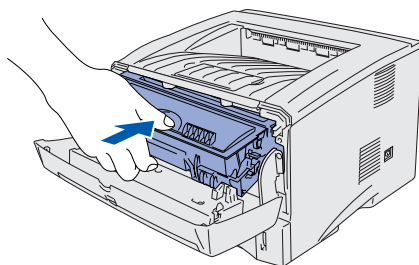

- 5 Fermez le capot avant de l'imprimante.

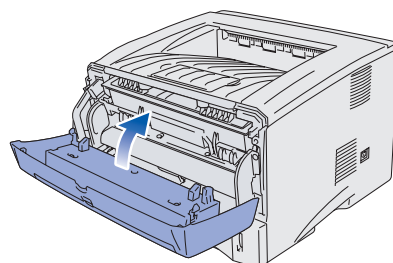



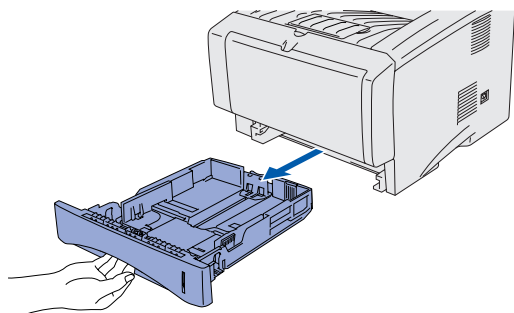

### 3 Chargez le papier dans le bac

- 1 Tirez complètement le bac à papier pour le sortir de l'imprimante.

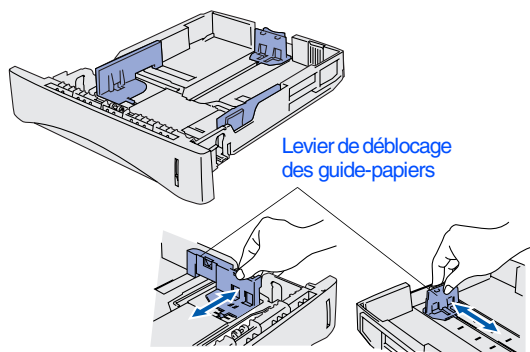

- 2 Tout en appuyant sur le levier de déblocage des guide-papiers, faites glisser les guide-papiers pour les ajuster à la taille du papier. Veillez à ce que les guides soient fermement installés dans leur logement.



 Avec du papier au format Legal, appuyez sur le bouton de déblocage du guide universel et déployez l'arrière du bac à papier.

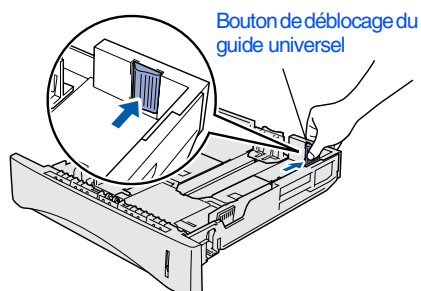

- 3 Déramez bien la pile de papier pour éviter les bourrages papier et les défauts d'alimentation.

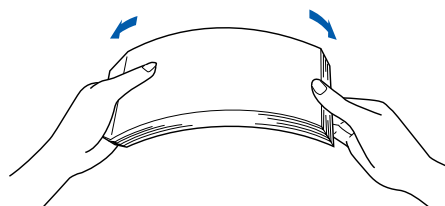

- 4 Mettez du papier dans le bac. Vérifiez que la pile de papier est bien à plat dans le bac et qu'elle ne dépasse pas le repère de hauteur.

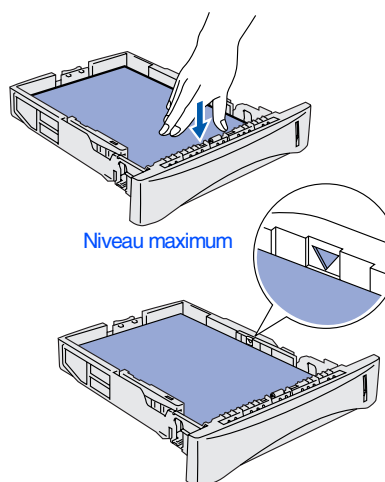

- 5 Remettez le bac à papier convenablement dans l'imprimante.

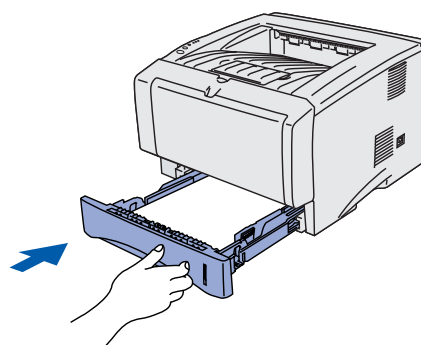

Passez à la page suivante 

Installation de votre imprimante

Windows® USB

Windows® Parallele

Windows® Réseau

Macintosh® USB

Macintosh® Réseau

Installation du pilote

Pour les administrateurs

## 4 Imprimez une page test



**NE branchez PAS le câble d'interface.**  
Le branchement du câble d'interface se fait lors de l'installation du pilote.

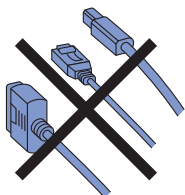

- 1 Vérifiez que l'interrupteur de l'imprimante est en position éteinte. Branchez le cordon d'alimentation à l'imprimante.

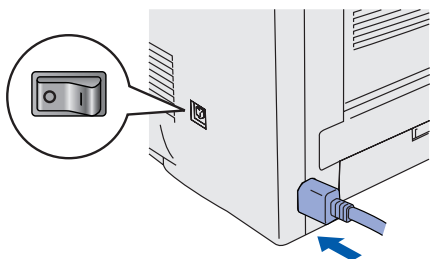

- 2 Branchez le cordon d'alimentation à une prise secteur. Allumez l'imprimante à l'aide de l'interrupteur.

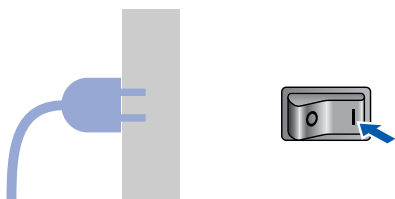

- 3 A l'issue du préchauffage de l'imprimante, le témoin **Status** s'arrête de clignoter et reste vert.

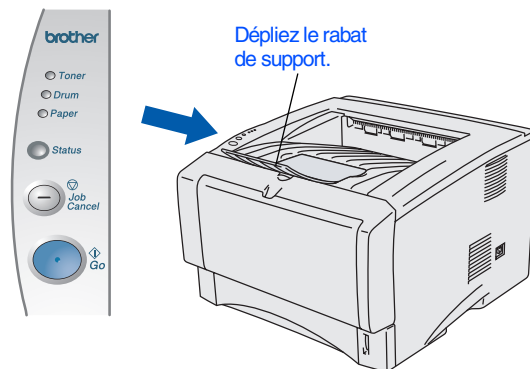

- 4 Appuyez sur la touche **Go**. L'imprimante imprime une page test. Vérifiez que la page test s'est imprimée correctement.

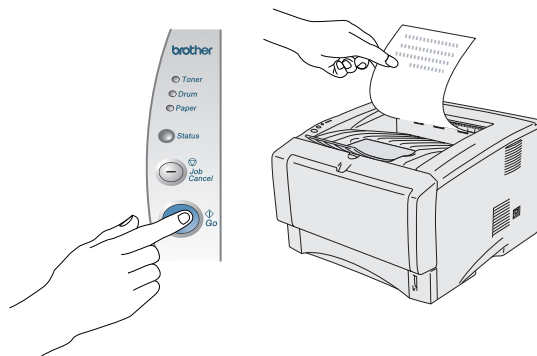

Passez à la page suivante  
pour installer le pilote.



Suivez les instructions de cette page qui correspondent à votre système d'exploitation et à votre interface. Les écrans Windows® de ce Guide de configuration rapide correspondent à Windows® XP. Les écrans Mac® OS X de ce Guide de configuration rapide correspondent à Mac® OS X 10.1.

Installation de votre imprimante

Windows®



Pour les utilisateurs du câble d'interface USB.....Passez à la page 12

Windows® USB



Pour les utilisateurs du câble d'interface parallèle.....Passez à la page 14

Windows® Parallèle



Pour les utilisateurs du câble d'interface réseau

- Pour les utilisateurs d'une imprimante réseau peer-to-peer Brother (LPR) ..... Passez à la page 16
- Pour les utilisateurs d'une imprimante réseau peer-to-peer Brother (NetBIOS) ... Passez à la page 18
- Pour les utilisateurs d'une imprimante partagée en réseau ..... Passez à la page 20

Windows® Réseau

Macintosh®



Pour les utilisateurs du câble d'interface USB

- Pour les utilisateurs de Mac® OS 8.6 à 9.2 ..... Passez à la page 22
- Pour les utilisateurs de Mac® OS X 10.1 à 10.2 ..... Passez à la page 25

Macintosh® USB



Pour les utilisateurs du câble d'interface réseau

- Pour les utilisateurs de Mac® OS 8.6 à 9.2 ..... Passez à la page 27
- Pour les utilisateurs de Mac® OS X 10.1 à 10.2 ..... Passez à la page 29

Macintosh® Réseau

Pour les administrateurs .....Passez à la page 31

Pour les administrateurs

# Etape 2 Installation du pilote



## Pour les utilisateurs du câble d'interface USB

### 1. Installation du pilote et branchement de l'imprimante à votre PC



Quand l'**Assistant Matériel détecté** s'affiche sur votre PC, cliquez sur le bouton **Annuler**.

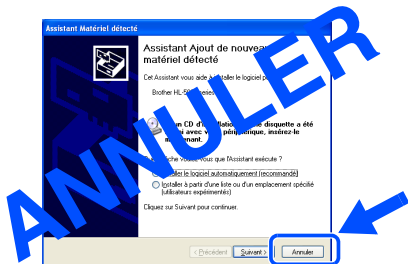

- 1 Vérifiez que le câble d'interface USB **N'EST PAS** connecté à l'imprimante avant de commencer l'installation du pilote. Si vous avez déjà connecté le câble, débranchez-le.

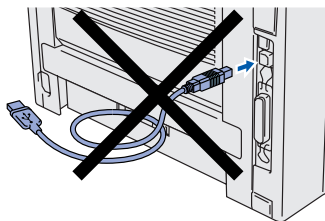

- 2 Cliquez sur **Branchez le câble d'interface et installez le pilote/l'utilitaire** dans le menu **Configuration initiale**.

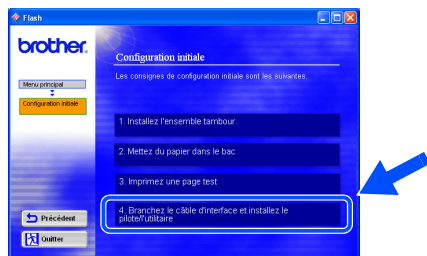

- 3 Sélectionnez le câble **Interface USB**.



- 4 Cliquez sur le bouton **Installer**.



- 5 Cliquez sur le bouton **Suivant**. Suivez les consignes qui s'affichent à l'écran.



- 6 Lorsque cet écran s'affiche, vérifiez que l'interrupteur de l'imprimante est en position allumé.  
Branchez le câble d'interface USB à votre PC puis connectez-le à l'imprimante.  
Cliquez sur le bouton **Suivant**.

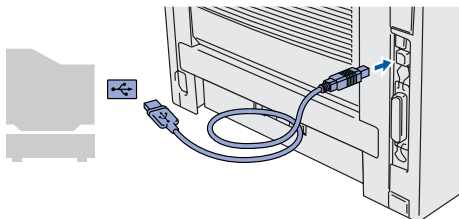
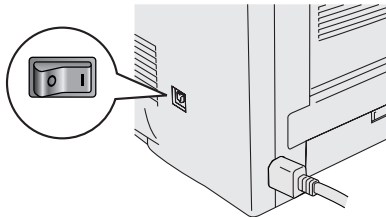
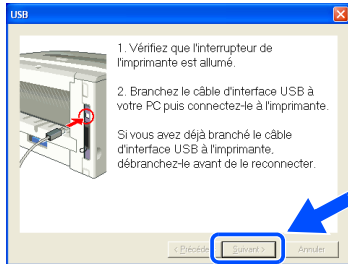

- 7 Cliquez sur le bouton **Terminer**.

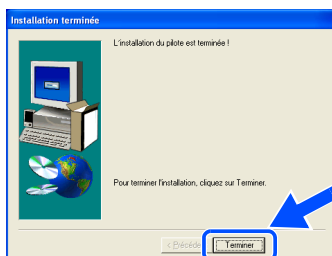

**OK!** Pour les utilisateurs de Windows® 98 / Me :  
La configuration est alors terminée.

**>>** Pour les utilisateurs de Windows® 2000/XP :  
Passez à "2. Configuration de l'imprimante  
comme Imprimante par défaut".

## 2. Configuration de l'imprimante comme Imprimante par défaut (Pour les utilisateurs de Windows® 2000/XP uniquement)

- 1 Cliquez sur le menu **Démarrer** et choisissez **Imprimantes et télécopieurs**.

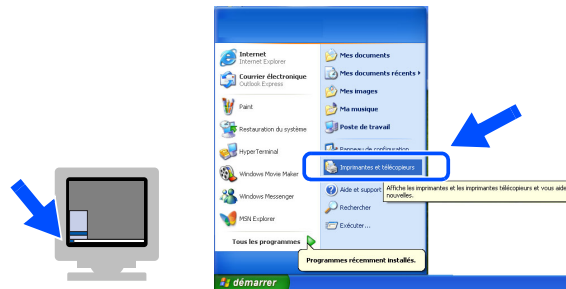

- 2 Sélectionnez l'icône **Brother HL-5070N series**.

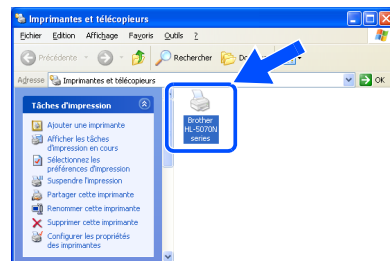

- 3 Cliquez sur le menu **Fichier** puis sélectionnez **Définir comme imprimante par défaut**.

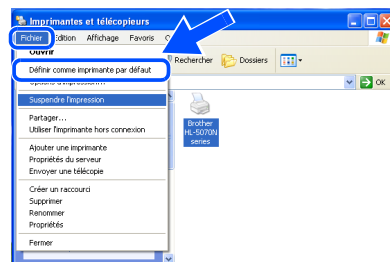

**OK!** La configuration est alors terminée.





## Pour les utilisateurs du câble d'interface parallèle

### Branchement de l'imprimante à votre PC et installation du pilote

- 1 Cliquez sur  **Branchez le câble d'interface et installez le pilote/l' utilitaire** dans le menu  **Configuration initiale**.

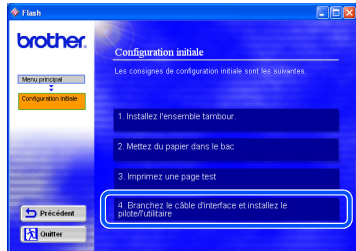

- 2 Sélectionnez le câble  **Interface parallèle**.



- 3 Eteignez l'imprimante à l'aide de l'interrupteur.

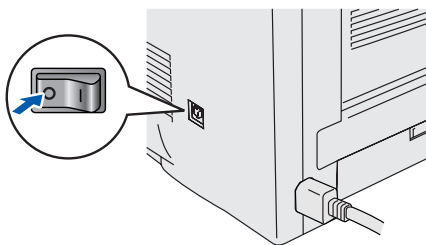

- 4 Branchez le câble d'interface parallèle à votre PC puis connectez-le à l'imprimante.

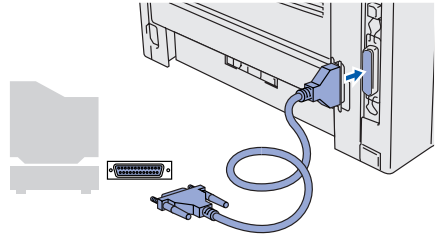

- 5 Allumez l'imprimante à l'aide de l'interrupteur.

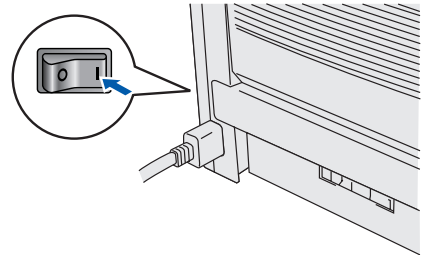

Quand l'**Assistant Matériel détecté** s'affiche sur votre PC, cliquez sur le bouton **Annuler**.

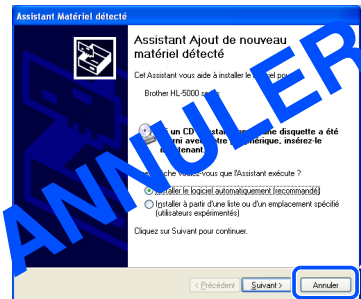

- 6 Cliquez sur le bouton **Suivant** quand la vidéo est terminée.



- 7 Cliquez sur le bouton **Installer**.

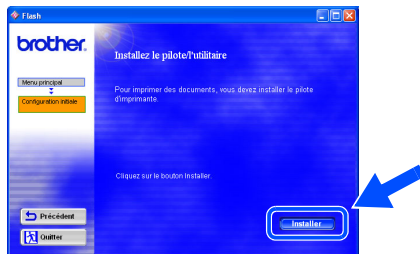

- 8 Cliquez sur le bouton **Suivant**.  
Suivez les consignes qui s'affichent à l'écran.

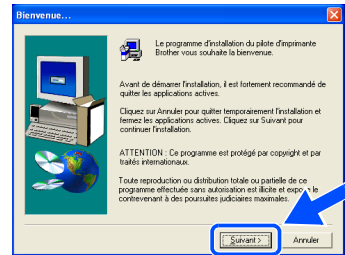

- 9 Cliquez sur le bouton **Terminer**.



- OK! La configuration est alors terminée.



### Pour les utilisateurs d'une imprimante réseau peer-to-peer Brother (LPR)



Si vous avez l'intention de connecter l'imprimante à votre réseau, nous vous conseillons de contacter votre administrateur système avant de procéder à l'installation.

#### Branchement de l'imprimante à votre réseau et installation du pilote

- 1 Cliquez sur  **Branchez le câble d'interface et installez le pilote/l'utilitaire**  dans le menu Configuration initiale.

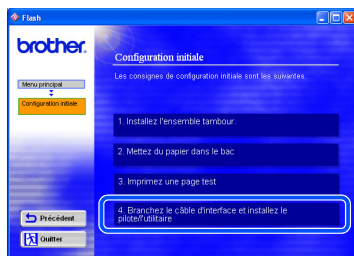

- 2 Sélectionnez le câble **Interface réseau**.



- 3 Eteignez l'imprimante à l'aide de l'interrupteur.

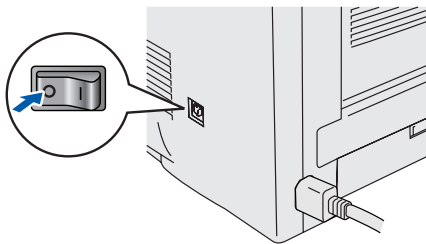

- 4 Branchez le câble d'interface réseau à votre imprimante puis connectez-le à un port libre sur votre hub.

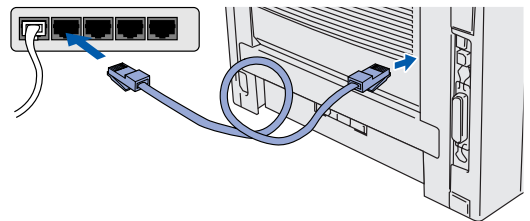

- 5 Allumez l'imprimante à l'aide de l'interrupteur.

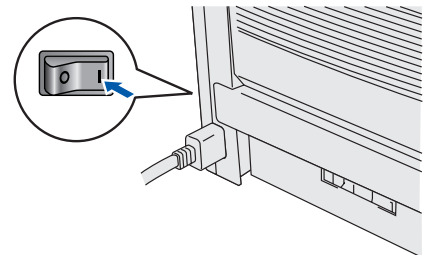

- 6 Cliquez sur le bouton **Suivant** quand la vidéo est terminée.



- 7 Cliquez sur le bouton **Installer**.

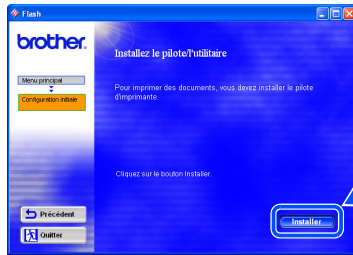

- 8 Cliquez sur le bouton **Suivant**.  
Suivez les consignes qui s'affichent à l'écran.

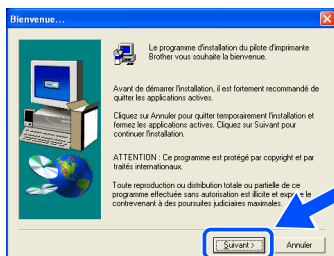

- 9 Sélectionnez **Imprimante réseau peer-to-peer Brother** puis cliquez sur le bouton **Suivant**.



- 10 Sélectionnez **Rechercher dans une liste d'imprimantes disponibles** ou entrez l'adresse IP de votre imprimante.  
Cliquez sur le bouton **Suivant**.

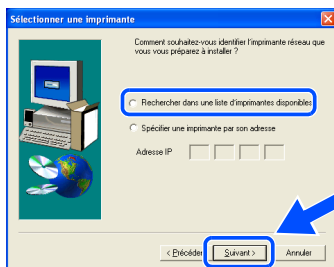

*Demandez l'adresse IP de votre imprimante à votre administrateur.*

- 11 Sélectionnez l'adresse IP de votre imprimante et **LPR** puis cliquez sur le bouton **Suivant**.

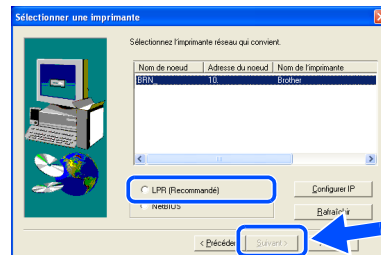

- 12 Cliquez sur le bouton **Terminer**.

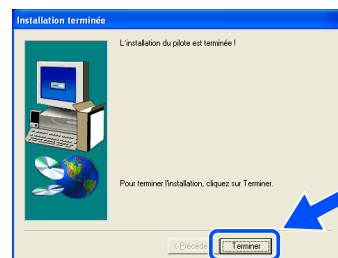

- OK!** Pour les utilisateurs de Windows NT® 4.0 et Windows® 2000/XP :  
La configuration est alors terminée.

- OK!** Pour les utilisateurs de Windows® 95 / 98 / Me :  
A l'issue du redémarrage du PC, la configuration est terminée.



### Pour les utilisateurs d'une imprimante réseau peer-to-peer Brother (NetBIOS)



Si vous avez l'intention de connecter l'imprimante à votre réseau, nous vous conseillons de contacter votre administrateur système avant de procéder à l'installation.

#### Branchement de l'imprimante à votre réseau et installation du pilote

- 1 Cliquez sur  **Branchez le câble d'interface et installez le pilote/l'utilitaire**  dans le menu  **Configuration initiale** .

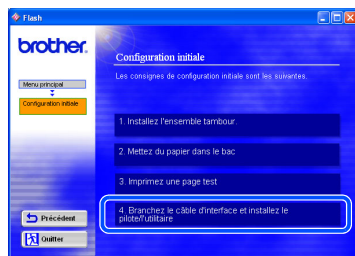

- 2 Sélectionnez le câble  **Interface réseau** .



- 3 Eteignez l'imprimante à l'aide de l'interrupteur.

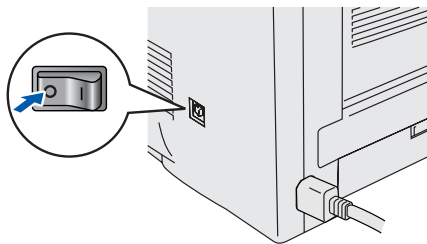

- 4 Branchez le câble d'interface réseau à votre imprimante puis connectez-le à un port libre sur votre hub.

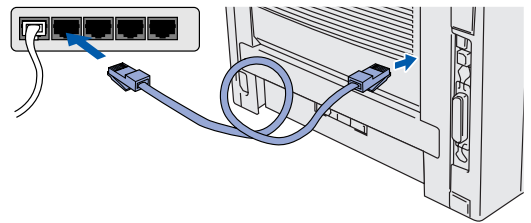

- 5 Allumez l'imprimante à l'aide de l'interrupteur.

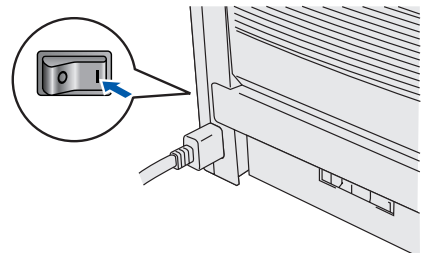

- 6 Cliquez sur le bouton  **Suivant**  quand la vidéo est terminée.



- 7 Cliquez sur le bouton **Installer**.



- 8 Cliquez sur le bouton **Suivant**.  
Suivez les consignes qui s'affichent à l'écran.



- 9 Sélectionnez **Imprimante réseau peer-to-peer Brother** puis cliquez sur le bouton **Suivant**.



- 10 Sélectionnez **Rechercher dans une liste d'imprimantes disponibles** ou entrez l'adresse IP de votre imprimante.  
Cliquez sur le bouton **Suivant**.

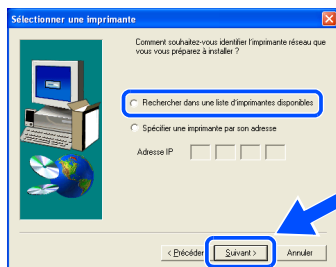

*Demandez l'adresse IP de votre imprimante à votre administrateur.*

- 11 Sélectionnez l'adresse IP de votre imprimante et **NetBIOS** puis cliquez sur le bouton **Suivant**.

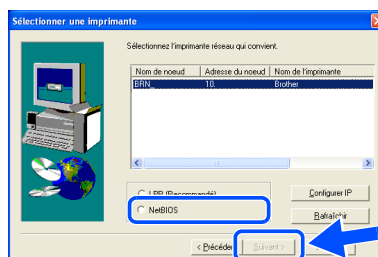

- 12 Cliquez sur le bouton **Terminer**.

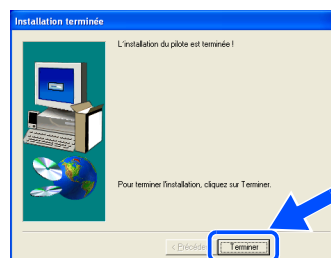

- OK!** Pour les utilisateurs de Windows NT® 4.0 et Windows® 2000/XP :  
La configuration est alors terminée.

- OK!** Pour les utilisateurs de Windows® 95 / 98 / Me :  
A l'issue du redémarrage du PC, la configuration est terminée.



### Pour les utilisateurs d'une imprimante partagée en réseau



Si vous avez l'intention de connecter l'imprimante à votre réseau, nous vous conseillons de contacter votre administrateur système avant de procéder à l'installation.

#### Installation du pilote, branchement du câble et sélection de la file d'impression ou du nom de partage approprié

- 1 Cliquez sur **Branchez le câble d'interface et installez le pilote/l'utilitaire** dans le menu **Configuration initiale**.

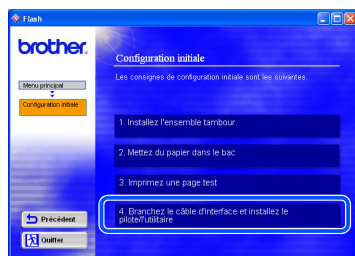

- 2 Sélectionnez le câble **Interface réseau**.



- 3 Éteignez l'imprimante à l'aide de l'interrupteur.

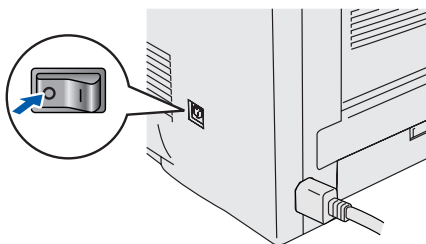

- 4 Branchez le câble d'interface réseau à votre imprimante puis connectez-le à un port libre sur votre hub.

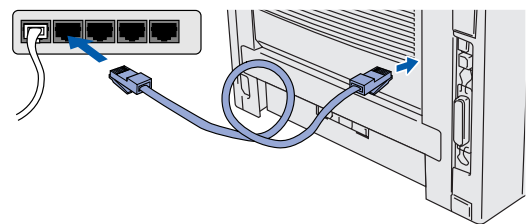

- 5 Allumez l'imprimante à l'aide de l'interrupteur.

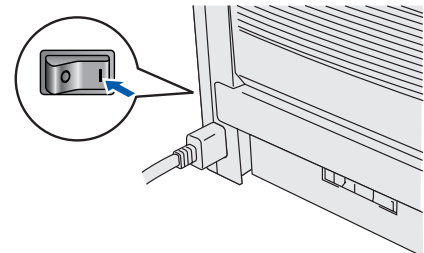

- 6 Cliquez sur le bouton **Suivant** quand la vidéo est terminée.





- 7 Cliquez sur le bouton **Installer**.

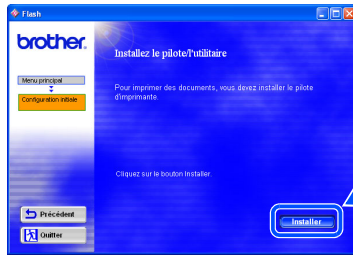

- 8 Cliquez sur le bouton **Suivant**.  
Suivez les consignes qui s'affichent à l'écran.



- 9 Sélectionnez **Imprimante partagée en réseau** puis cliquez sur le bouton **Suivant**.



- 10 Sélectionnez la file d'impression puis cliquez sur le bouton **OK**.



*Demandez le nom de la file d'impression à votre administrateur.*

- 11 Cliquez sur le bouton **Terminer**.

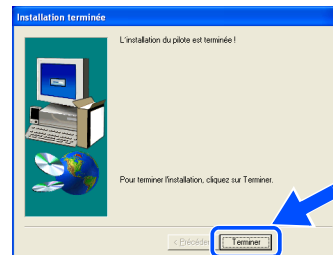

- OK! La configuration est alors terminée.



## Pour les utilisateurs du câble d'interface USB

### Pour les utilisateurs de Mac<sup>®</sup> OS 8.6 à 9.2

#### 1. Connexion de l'imprimante à votre Macintosh et installation du pilote

- 1 Vérifiez que l'interrupteur de l'imprimante est en position allumé.

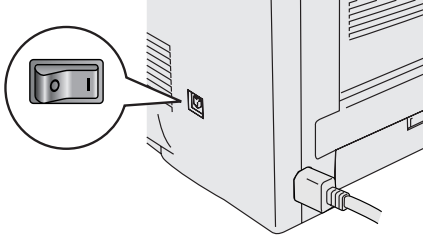

- 2 Branchez le câble d'interface USB à votre Macintosh, puis connectez-le à l'imprimante.

 *Ne branchez pas le câble USB au port USB du clavier ou à un hub USB non alimenté.*

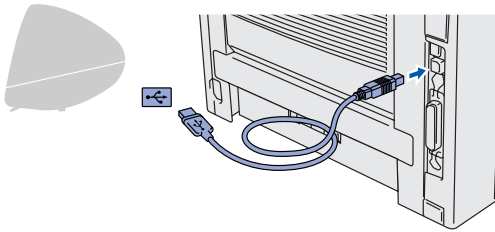

- 3 Cliquez sur **Branchez le câble d'interface et installez le pilote/l'utilitaire** dans le menu Configuration initiale.



 *Si cet écran s'affiche, sélectionnez le câble Interface USB.*



- 4 Cliquez sur le bouton **Installer** et suivez les instructions qui s'affichent à l'écran.

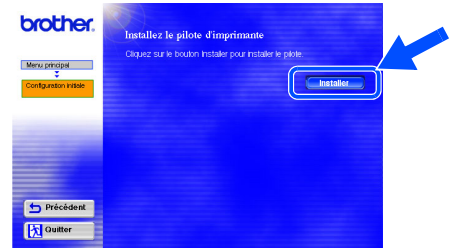

- 5 Ouvrez l'icône **Macintosh HD**.

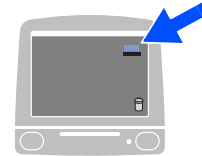

- 6 **Pour les utilisateurs de Mac<sup>®</sup> OS 8.6 à 9.04 :**  
Ouvrez le dossier **Compléments Apple**.  
Ouvrez le dossier **Ressources LaserWriter Apple**.

**Pour les utilisateurs de Mac<sup>®</sup> OS 9.1 à 9.2 :**  
Ouvrez le dossier **Applications** (Mac<sup>®</sup> OS 9).  
Ouvrez le dossier **Utilitaires**.

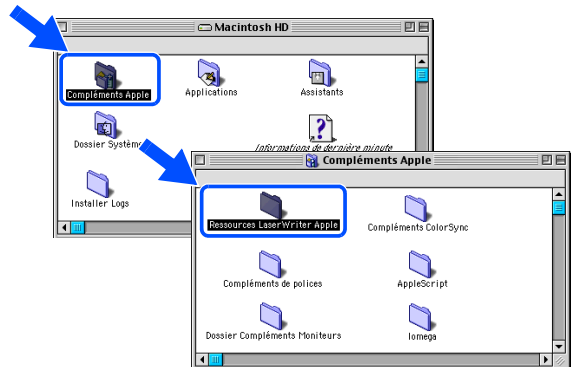

\* Les illustrations sont basées sur Mac<sup>®</sup> OS 9.04.

- 7 Ouvrez l'icône **Utilitaire Service d'impression**.

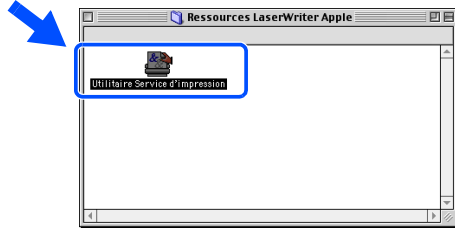

- 8 Sélectionnez **Imprimante (USB)** puis cliquez sur le bouton **OK**.

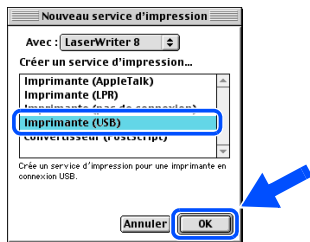

- 9 Cliquez sur le bouton **Modifier...** dans Fichier PPD (PostScript™ Printer Description). Sélectionnez **Brother HL-5070N series** puis cliquez sur le bouton **Sélectionner**.

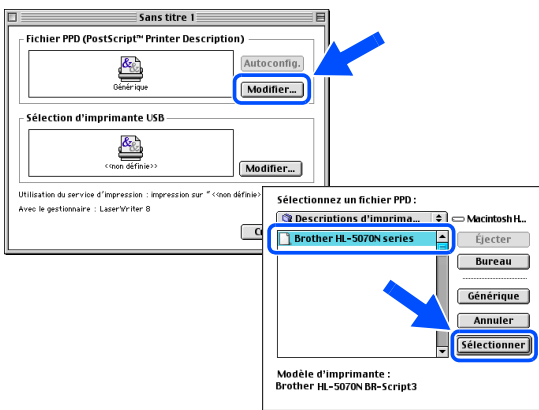

- 10 Cliquez sur le bouton **Modifier...** dans la boîte **Sélection d'imprimante USB**. Sélectionnez **HL-5070N series** puis cliquez sur le bouton **OK**.

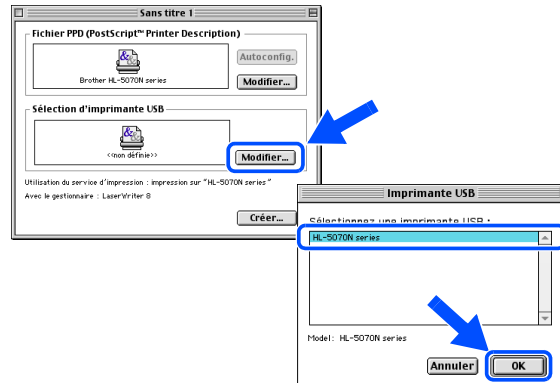

- 11 Cliquez sur le bouton **Créer...**

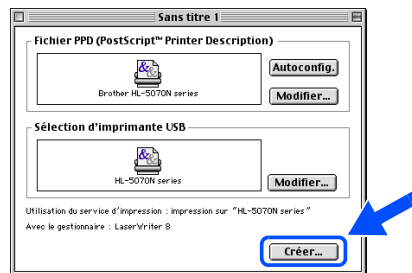

- 12 Entrez le nom de votre imprimante (HL-5070N series) puis cliquez sur le bouton **Enregistrer**.

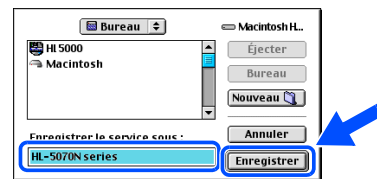

- 13 Dans le menu **Fichier**, sélectionnez **Quitter**.

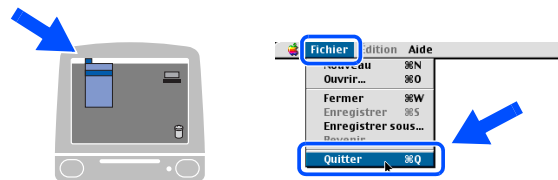

Passez à la page suivante



### Pour les utilisateurs de Mac<sup>®</sup> OS 8.6 à 9.2

#### 2. Configuration de l'imprimante comme Imprimante par défaut

- 1 Sur le bureau, cliquez sur l'icône **HL-5000 series**.

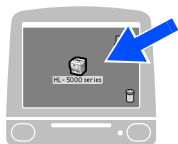

- 2 Sélectionnez **Imprimante par défaut** dans le menu **Impression**.

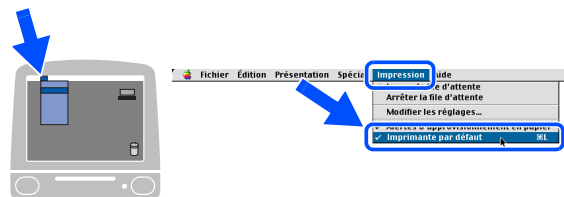

- OK!** La configuration est alors terminée.

## Pour les utilisateurs du câble d'interface USB

# Pour les utilisateurs de Mac® OS X 10.1 à 10.2

## Connexion de l'imprimante à votre Macintosh et installation du fichier PPD BR-Script

- 1 Cliquez sur **Branchez le câble d'interface et installez le pilote/l'utilitaire** dans le menu **Configuration initiale**.

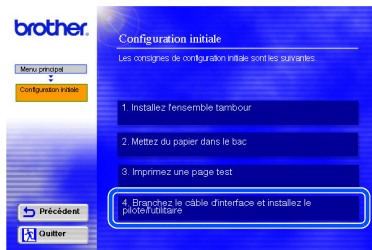

Si cet écran s'affiche, sélectionnez le câble **Interface USB**.



- 2 Vérifiez que l'interrupteur de l'imprimante est en position allumé.

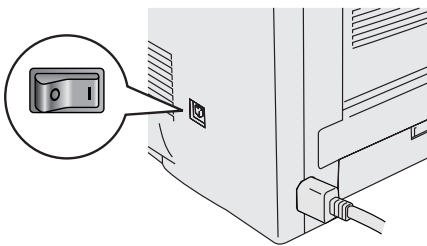

- 3 Branchez le câble d'interface USB à votre Macintosh, puis connectez-le à l'imprimante.



*Ne branchez pas le câble USB au port USB du clavier ou à un hub USB non alimenté.*

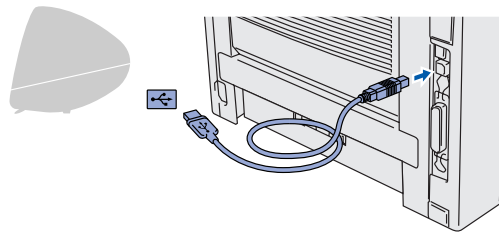

- 4 Cliquez sur le bouton **Installer** et suivez les instructions qui s'affichent à l'écran.



- 5 Sélectionnez **Applications** dans le menu **Aller**.

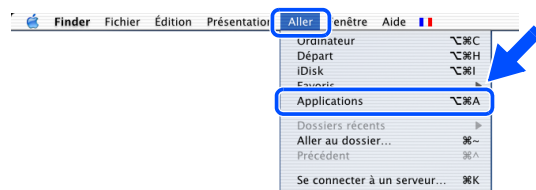

Passez à la page suivante

# Etape 2 Installation du pilote



## Pour les utilisateurs du câble d'interface USB

6 Ouvrez le dossier **Utilities**.

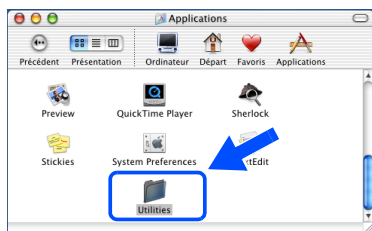

7 Ouvrez l'icône **Print Center**.

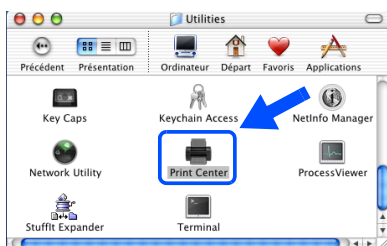

8 Cliquez sur le bouton **Ajouter imprimante**.



9 Sélectionnez **USB**.

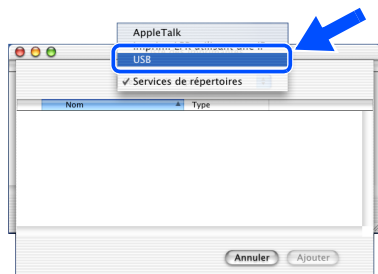

10 Sélectionnez **HL-5070N series** puis cliquez sur le bouton **Ajouter**.

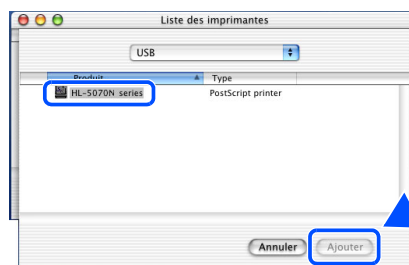

11 Dans le menu **Centre d'impression**, sélectionnez **Quitter Centre d'impression**.

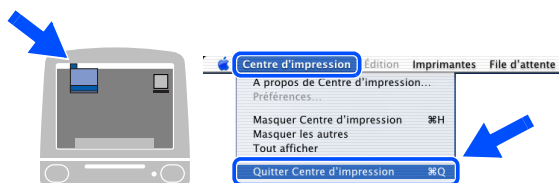

**OK!** La configuration est alors terminée.

## Pour les utilisateurs du câble d'interface réseau

# Pour les utilisateurs de Mac® OS 8.6 à 9.2

## Connexion de l'imprimante à votre Macintosh et installation du fichier PPD BR-Script

- 1 Cliquez sur **Branchez le câble d'interface et installez le pilote/l'utilitaire** dans le menu **Configuration initiale**.

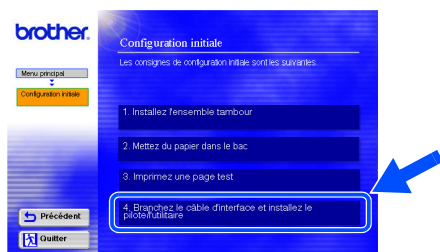

- 2 Sélectionnez le câble **Interface réseau**.

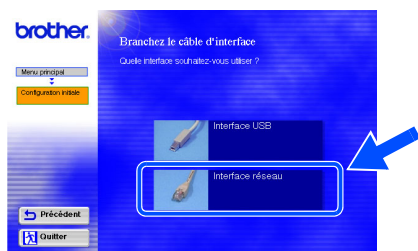

- 3 Eteignez l'imprimante à l'aide de l'interrupteur.

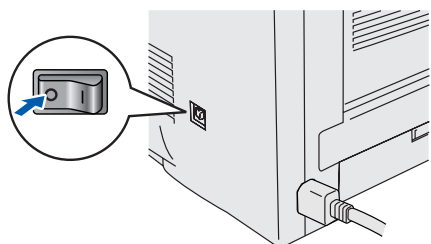

- 4 Branchez le câble d'interface réseau à votre imprimante puis connectez-le à un port libre sur votre hub.

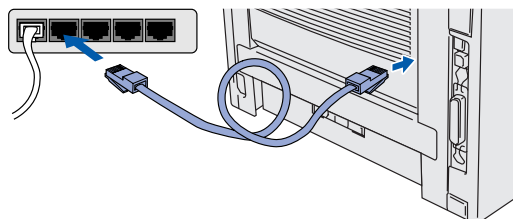

- 5 Allumez l'imprimante à l'aide de l'interrupteur.

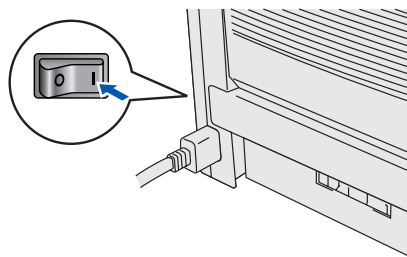

- 6 Cliquez sur le bouton **Suivant** quand la vidéo est terminée.



Passez à la  
page suivante



# Etape 2 Installation du pilote



## Pour les utilisateurs du câble d'interface réseau

- 7 Cliquez sur le bouton **Installer** et suivez les instructions qui s'affichent à l'écran.

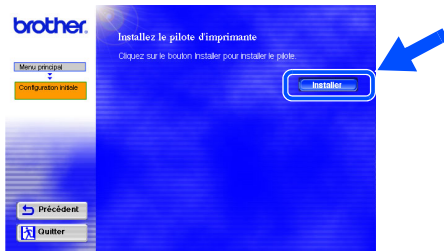

- 8 Ouvrez le **Sélecteur** dans le menu **Pomme**.



- 9 Cliquez sur l'icône **LaserWriter 8** <sup>\*1</sup> puis sélectionnez **BRN\_XXXXXX\_P1\_AT**. <sup>\*2</sup>  
Cliquez sur le bouton **Créer**.  
Fermez le **Sélecteur**.

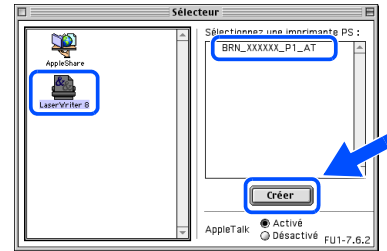

\*1 Si le pilote Apple LaserWriter 8 n'est pas sur votre système, vous pouvez le télécharger à partir du site <http://www.apple.com>

\*2 xxxxxx correspond aux six derniers chiffres de l'adresse Ethernet.



Guide de l'utilisateur en réseau, chapitre 7.

**OK!** La configuration est alors terminée.

## Pour les utilisateurs du câble d'interface réseau

# Pour les utilisateurs de Mac® OS X 10.1 à 10.2

## Connexion de l'imprimante à votre Macintosh et installation du fichier PPD BR-Script

- 1 Cliquez sur **Branchez le câble d'interface et installez le pilote/l'utilitaire** dans le menu **Configuration initiale**.

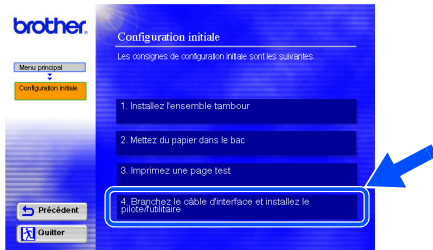

- 2 Sélectionnez le câble **Interface réseau**.



- 3 Eteignez l'imprimante à l'aide de l'interrupteur.

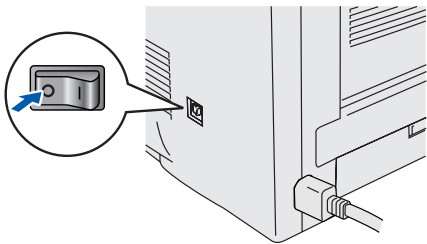

- 4 Branchez le câble d'interface réseau à votre imprimante puis connectez-le à un port libre sur votre hub.

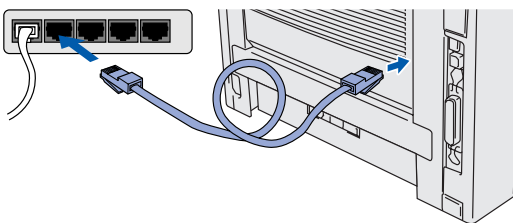

- 5 Allumez l'imprimante à l'aide de l'interrupteur.

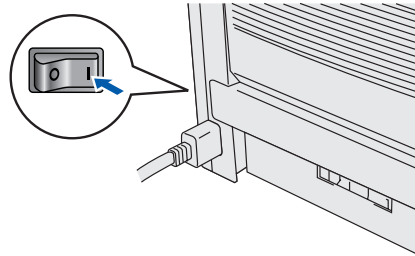

- 6 Cliquez sur le bouton **Installer** et suivez les instructions qui s'affichent à l'écran.

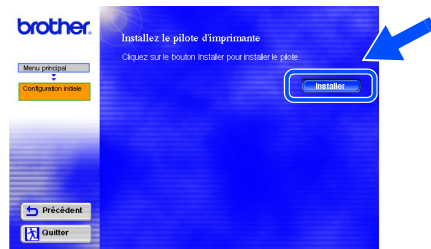

- 7 Sélectionnez **Applications** dans le menu **Aller**.

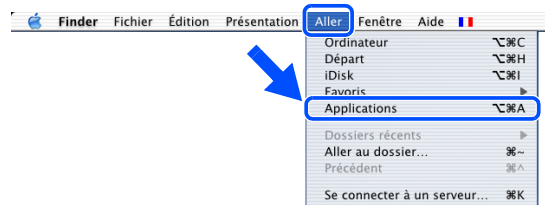

- 8 Ouvrez le dossier **Utilitaires**.



Passez à la page suivante

# Etape 2 Installation du pilote



## Pour les utilisateurs du câble d'interface réseau

- 9 Ouvrez l'icône **Print Center**.

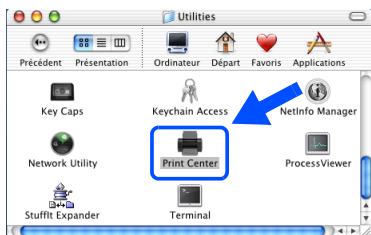

- 10 Cliquez sur le bouton **Ajouter imprimante**.

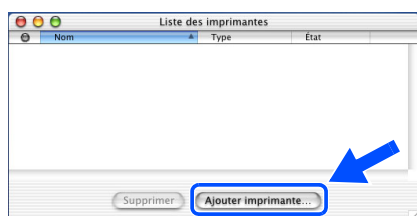

- 11 Sélectionnez **AppleTalk**.

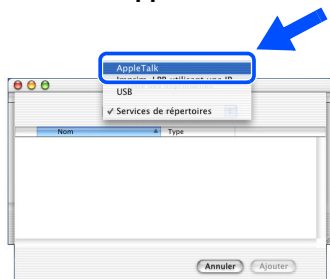

- 12 Sélectionnez **BRN\_XXXXXX\_P1\_AT**\*1 puis cliquez sur le bouton **Ajouter**.

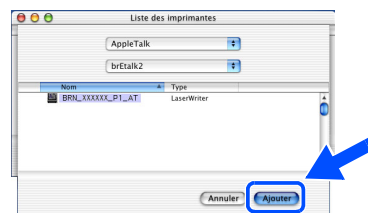

\*1 xxxxxx correspond aux six derniers chiffres de l'adresse Ethernet.



Guide de l'utilisateur en réseau, chapitre 7.

- 13 Dans le menu **Centre d'impression**, sélectionnez **Quitter Centre d'impression**.

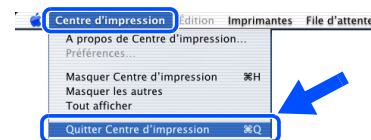
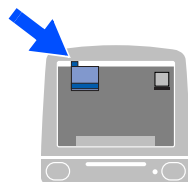

- OK! La configuration est alors terminée.

# ■ Pour les administrateurs

Cette section traite de l'utilisation de l'imprimante sur un réseau. Un administrateur doit installer l'imprimante en suivant les étapes suivantes.

## Descriptif des chapitres du Guide de l'utilisateur en réseau

### Windows®



### Macintosh®

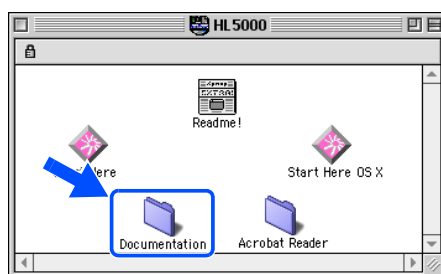

Windows® 95/98/ME	Peer-to-Peer	TCP/IP	Chapitre 3	Impression Peer-to-Peer
		NetBIOS	Chapitre 4	Impression Peer to Peer NetBIOS
	Impression Brother sur Internet	TCP/IP	Chapitre 5	Comment configurer l'impression sur Internet
	NetWare	IPX/SPX	Chapitre 6	Impression sous Novell NetWare
Windows NT®	Peer-to-Peer	TCP/IP	Chapitre 2	Impression TCP/IP
		NetBIOS	Chapitre 4	Impression Peer to Peer NetBIOS
		DLC/LLC	Chapitre 8	Impression avec DLC
	Impression Brother sur Internet (NT® 4.0 uniquement)	TCP/IP	Chapitre 5	Comment configurer l'impression sur Internet
NetWare	IPX/SPX	Chapitre 6	Impression sous Novell NetWare	
Windows® 2000/XP	Peer-to-Peer	TCP/IP	Chapitre 2	Impression TCP/IP
		NetBIOS	Chapitre 4	Impression Peer to Peer NetBIOS
		(Windows® 2000 uniquement) DLC/LLC	Chapitre 8	Impression avec DLC
	IPP (Internet Printing Protocol)	TCP/IP	Chapitre 2	Impression TCP/IP
	Impression Brother sur Internet	TCP/IP	Chapitre 5	Comment configurer l'impression sur Internet
NetWare	IPX/SPX	Chapitre 6	Impression sous Novell NetWare	
UNIX/Linux		TCP/IP	Chapitre 1	Impression sous UNIX
Macintosh®		AppleTalk	Chapitre 7	Impression sur Macintosh
		TCP/IP	Chapitre 7	Impression sur Macintosh
OS2 Warp Server LAN Server		TCP/IP	Chapitre 2	Impression TCP/IP
		NetBIOS	Chapitre 4	Impression Peer to Peer NetBIOS

Installation de  
votre imprimante

Windows®  
USB

Windows®  
Parallèle

Installation du pilote

Windows®  
Réseau

Macintosh®  
USB

Macintosh®  
Réseau

Pour les  
administrateurs

# Installation de l'utilitaire de configuration BRAdmin Professional (Utilisateurs de Windows<sup>®</sup> uniquement)

Le logiciel BRAdmin Professional est conçu pour gérer les périphériques Brother connectés à votre réseau, comme les imprimantes réseau Brother ou les centres réseau multifonctions sur réseau local (LAN).

BRAdmin Professional peut également servir à gérer les périphériques d'une autre marque qui prennent en charge le protocole SNMP (Simple Network Management Protocol).

Pour en savoir plus sur l'utilitaire BRAdmin Professional, rendez visite au site <http://solutions.brother.com>

- 1 Insérez le disque compact dans votre lecteur de CD-ROM. L'écran d'accueil s'affiche automatiquement. Suivez les consignes qui s'affichent à l'écran.



- 2 Cliquez sur l'icône **Installer le logiciel** de l'écran de menu.



- 3 Suivez les consignes qui s'affichent à l'écran. Cliquez sur **BRAdmin Professional**.



Le mot de passe par défaut du serveur d'impression est **access**. Vous pouvez vous servir du logiciel BRAdmin Professional ou d'un navigateur Web pour modifier ce mot de passe.

# Web BRAdmin (Utilisateurs de Windows<sup>®</sup> uniquement)

Brother propose également Web BRAdmin, un logiciel utilitaire pour réseau d'entreprise qui permet de gérer des appareils Brother et autres périphériques compatibles SNMP dans des environnements LAN/WAN plus importants.

Ce logiciel repose sur un serveur Web et nécessite l'installation de Internet Information Server de Microsoft et du logiciel client Java de Sun. Pour en savoir plus sur le logiciel Web BRAdmin ou pour le télécharger, veuillez consulter le site <http://solutions.brother.com/webbradmin>

# Paramétrage de l'adresse IP, du masque de sous-réseau et de la passerelle à l'aide de BRAdmin Professional (Utilisateurs de Windows® uniquement)

- 1 Lancez BRAdmin Professional puis sélectionnez **TCP/IP**.

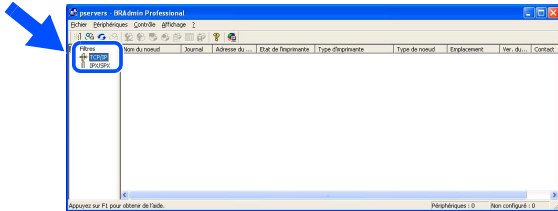

- 2 Sélectionnez **Rechercher les périphériques actifs** dans le menu **Périphériques**. BRAdmin recherche automatiquement les nouveaux périphériques.

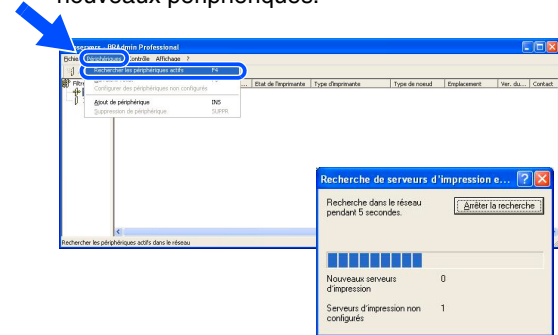

- 3 Double-cliquez sur le nouveau périphérique.

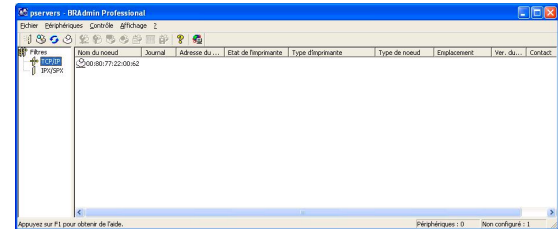

- 4 Entrez l'**Adresse IP**, le **Masque de sous-réseau** et la **Passerelle** puis cliquez sur le bouton **OK**.

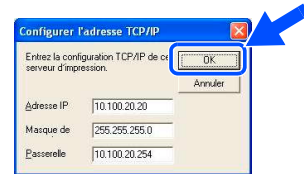

- 5 Les informations d'adresse sont enregistrées dans la mémoire de l'imprimante.

## Page d'impression des paramètres de l'imprimante

La page d'impression des paramètres de l'imprimante liste tous les paramètres courants de l'imprimante, y compris les paramètres réseau. Pour imprimer la page d'impression des paramètres de l'imprimante, appuyez trois fois sur la touche **Go**.

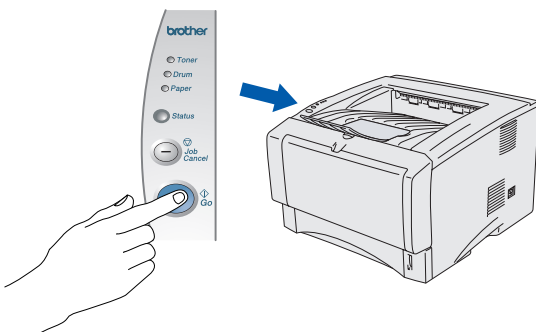

## Paramétrage d'usine

Vous pouvez ramener tous les paramètres du serveur d'impression (y compris le mot de passe) aux paramètres d'usine. Les étapes permettant de réinitialiser le serveur d'impression sont décrites au chapitre 3 "Paramètres réseau d'usine par défaut" à la page 3-11 du Guide de l'utilisateur.



Guide de l'utilisateur, chapitre 3

## Transport de l'imprimante

Si vous avez à transporter l'imprimante pour quelque motif que ce soit, veuillez l'emballer avec soin dans l'emballage d'origine pour éviter de l'endommager lors du transport. Il vous est fortement conseillé de conserver l'emballage d'origine à cette fin. Il est également recommandé d'assurer correctement l'imprimante auprès de votre transporteur.



**En cas de transport de l'imprimante, l'ensemble TAMBOUR et la CARTOUCHE DE TONER doivent être retirés de l'imprimante et placés dans le sac métallique. Le non respect de cette consigne en cas de transport endommagera gravement l'imprimante et peut ANNULER LA GARANTIE.**

- 1 Eteignez l'imprimante à l'aide de l'interrupteur puis débranchez le câble d'alimentation.

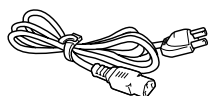
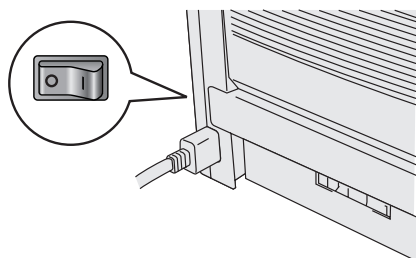

- 2 Retirez l'ensemble tambour. Placez-le dans le sac en plastique et fermez le sac sur toute sa largeur.

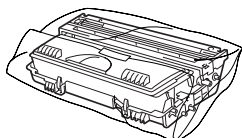

- 3 Remballagez l'imprimante.

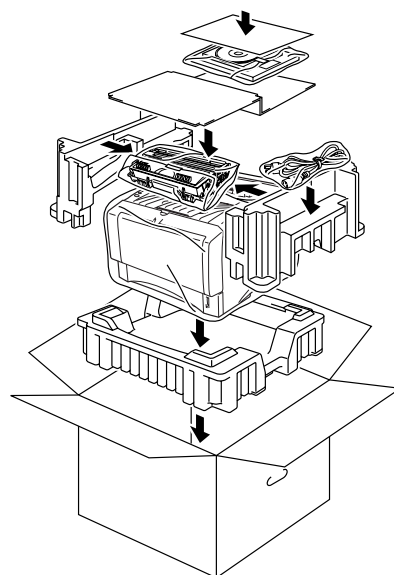

### Marques

Le logo Brother est une marque déposée de Brother Industries, Ltd.  
Windows® et Windows NT® sont des marques déposées de Microsoft Corporation aux Etats-Unis et dans d'autres pays.  
Apple, Macintosh, iMac, LaserWriter et AppleTalk sont des marques d'Apple Computer, Inc.  
HP, HP/UX, JetDirect et JetAdmin sont des marques de Hewlett-Packard Company.  
UNIX est une marque de UNIX Systems Laboratories.  
Adobe PostScript® et PostScript3™ sont des marques d'Adobe Systems Incorporated.  
NetWare est une marque de Novell, Inc.  
ENERGY STAR est une marque déposée aux Etats-Unis.  
Tous les autres noms de marques et de produits mentionnés dans ce Guide de l'utilisateur sont déposés.

### Elaboration et publication

Le présent Guide a été élaboré et publié sous la direction de Brother Industries Ltd. Il reprend les descriptions et les caractéristiques les plus récentes du produit.

Le contenu de ce Guide et les caractéristiques de ce produit peuvent être modifiés sans préavis.

Brother se réserve le droit d'apporter, sans préavis, des modifications aux caractéristiques et aux éléments contenus dans le présent Guide. Brother ne saurait être tenu responsable d'un dommage quelconque (y compris d'un dommage indirect) causé par la confiance accordée aux éléments présentés ici, ceci comprenant, sans pour autant s'y limiter, les erreurs typographiques ou autres liées à la publication.

Ce produit est destiné à une utilisation en milieu professionnel.



# Options

L'imprimante peut être dotée des accessoires suivants en option. Leur installation peut vous permettre d'améliorer les capacités de l'imprimante.

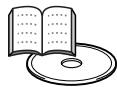

Guide de l'utilisateur, chapitre 4.

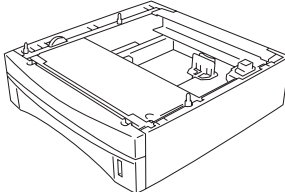
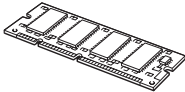
Bac inférieur	Mémoire DIMM
<b>LT-5000</b>	
	
Le deuxième bac inférieur permet d'étendre la capacité à un total de 250 feuilles.	Vous pouvez étendre la mémoire en installant des modules de mémoire (DIMM 100 broches).

Installation de  
votre imprimante

Installation du pilote

Windows®  
USB

Windows®  
Parallèle

Windows®  
Réseau

Macintosh®  
USB

Macintosh®  
Réseau

Pour les  
administrateurs

**brother**®