

# Hurtig installationsvejledning

Læs sikkerhedsarket først, så du er sikker på, at du anvender printeren sikkert.

Læs denne hurtige installationsvejledning, før du sætter din printer op.

Du skal udføre følgende hardwareopsætning og driverinstallation, før du kan bruge printeren.

■ Identificér operativsystemet på din computer (Windows® 95 / 98 / Me, Windows NT® 4.0, Windows® 2000 og Macintosh®).

■ Der leveres ikke et interfacekabel som standard. Du skal købe det rigtige interfacekabel til din computer (parallelt, USB eller netværk). De fleste eksisterende parallelle kabler understøtter tovejskommunikation, men nogle kan have inkompatibel fordeling af tilslutningsben, eller de er måske ikke IEEE 1284-kompatible.

■ Følg instruktionerne i denne vejledning for dit operativsystem og din interface.

## Kassens indhold

Kassens indhold kan variere fra land til land. Gem al emballage og printerens kasse. Du skal bruge det hele, hvis du får brug for at sende printeren.

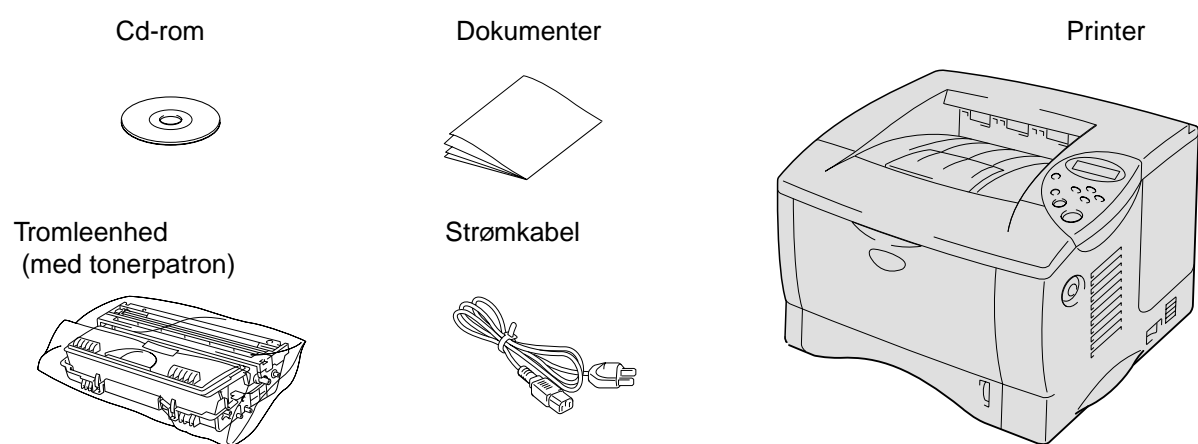

LJ5438001 Trykt i Kina

## Hvad indeholder cd-rom'en

Denne cd-rom indeholder mange forskellige oplysninger.



Windows®

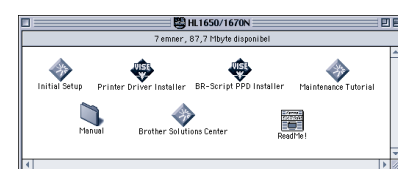

Macintosh®



### Indledende opsætning

Se alle installationsprocesserne fra hardwareindstilling til driverinstallation på film. Det anbefales at følge disse instruktioner før første opsætning af printeren.



### Softwareinstallation (kun for Windows®)

Ud over printerdriveren kan du installere følgende tilbehøreselementer.

For almindelige brugere  
-Printerdriver  
-Automatisk e-mail-udskrivning

For administratører  
-BRAdmin Professional  
-Guiden Netværksprinterdriver  
-Software til netværksudskrivning  
-Storage Manager



**Installationsprogram til printerdriver** (kun for Macintosh® med USB-kabel)



**Installationsprogram til BR-Script PPD** (kun for Macintosh® på et netværk)



### Brugervejledning

Få vist printerens brugervejledning, brugervejledningen for netværk og anden dokumentation.



### Brother Solutions Center

Introduktion til Brothers brugersupportwebsted. Du kan let åbne det og hente de nyeste drivere til og oplysninger om denne printer.



### Selvstudium til vedligeholdelse

Se vedligeholdelsesvideoerne til denne printer. Det anbefales at gøre dette, før du begynder at sætte dig ind i printerens funktioner.



### Opret diskettesæt (kun for Windows®)

## For alle brugere

### Trin 1 Indsæt cd-rom'en i cd-rom-drevet

#### Kun for Windows®-brugere

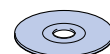

1 Indsæt cd-rom'en i cd-rom-drevet. Åbningskærm-billedet vises automatisk.



2 Vælg det sprog, du ønsker.



3 Klik på knappen for indledende opsætning.



4 Herefter kan du læse instruktionerne for indledende opsætning.

#### Kun for Macintosh®-brugere



1 Indsæt cd-rom'en i cd-rom-drevet.

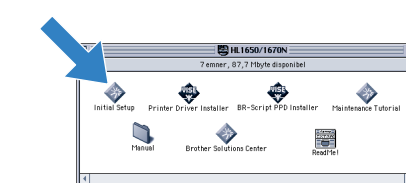

2 Dobbeltklik på knappen for indledende opsætning.



3 Vælg det sprog, du ønsker.



4 Herefter kan du læse instruktionerne for indledende opsætning.

### Trin 2 Installér tromleenheden

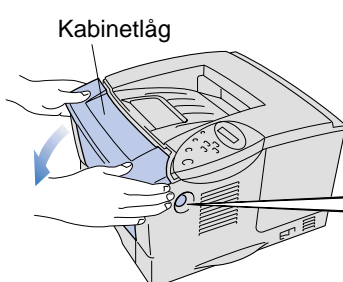

1 Tryk på kabinetlågets udløserknap, og åbn derefter kabinetlåget.

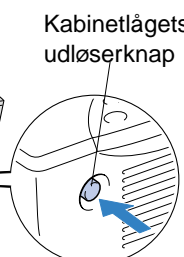

2 Fjern transportbeskyttelsen.

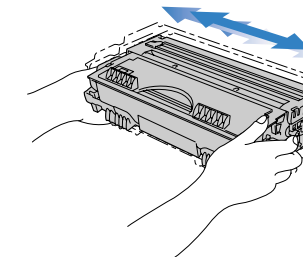

3 Pak tromleenheden ud. Vip den fra side til side 5 til 6 gange for at fordele toneren jævnt inden i tromlen.

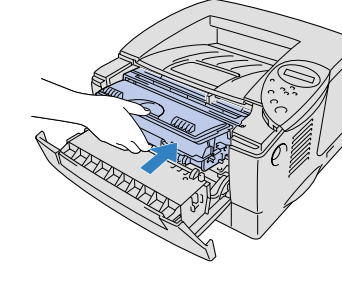

4 Montér tromleenheden i printeren.

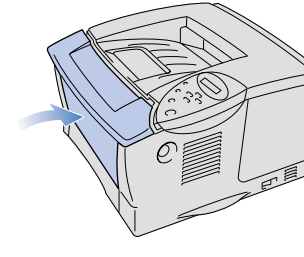

5 Luk kabinetlåget.

### Trin 3 Læg papir i papirbakken

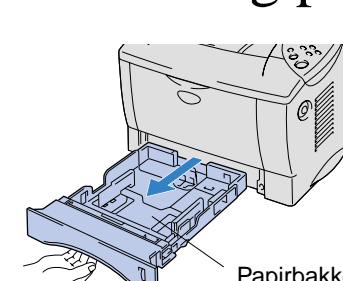

1 Træk papirbakken helt ud af printeren.

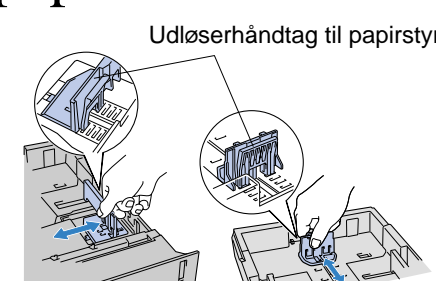

2 Justér papirstyrene, så de passer til papirstørrelsen, mens du trykker på papirstyrets udløserhåndtag. Kontrollér, at de passer ind i åbningerne.



**Bemærk:** Til papir med formatet Legal eller 8,5 x 13 tommer, skal du trykke på universalstyrets udløserhåndtag, mens du forlænger den bagerste del af papirbakken.

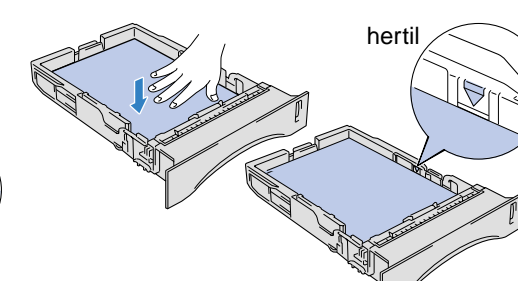

3 Læg papir i papirbakken. Kontrollér, at papiret ligger plant i papirbakken, og at det ikke når højere end til mærket.

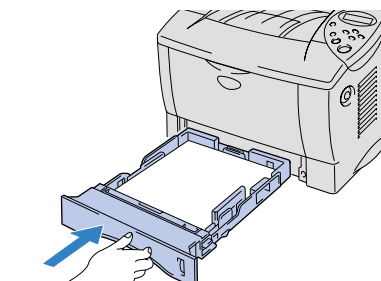

4 Sæt papirbakken tilbage i printeren.

### Trin 4 Udskriv testside

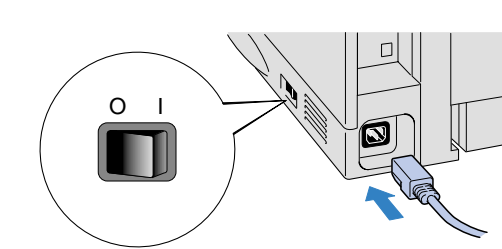

1 Sørg for, at strømmen er afbrudt. Tilslut strømkablet til printeren. Tilslut ikke interfacekablet.

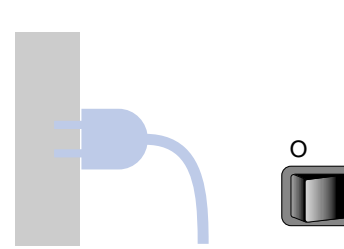

2 Sæt stikket i stikkontakten. Tænd for strømmen.

Træk udlæggerbakkens forlængerstykke ud.

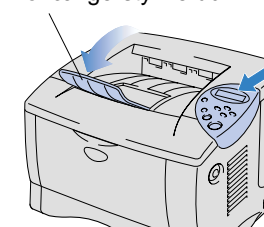

3 Når printeren har varmet op, vises meddelelsen **READY (KLAR)**.

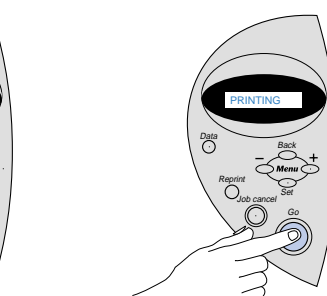
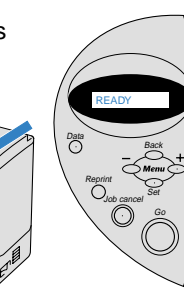

4 Tryk på tasten **Go**. Printeren udskriver en testside. Kontrollér, at testsiden er udskrevet korrekt.







**Bemærk:** Der henvises til afsnittet om kontrolpanelet på den anden side af dette ark vedrørende valg af sprog for meddelelser, der vises på kontrolpanelet.

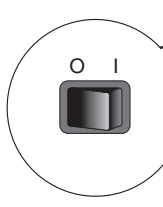
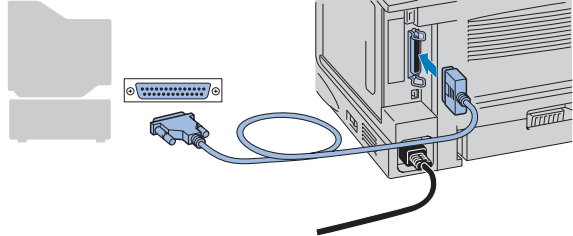

Følg instruktionerne for det aktuelle operativsystem og den anvendte type interfacekabel.

## For brugere af Parallele interfacekabler (Kun for Windows®-brugere)

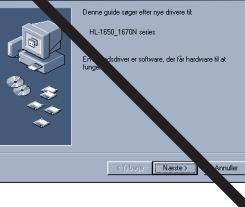
### Trin 5 Slut printeren til din pc og installér driveren



- 1 Klik på valgmuligheden for tilslutning interfacekabel og installation af printerdriver/tilbehørssoftware.
- 2 Vælg parallelt interfacekabel.
- 3 Sluk for printeren vha. afbryderknappen.
- 4 Tilslut interfacekablet til pc'en og derefter til printeren.
- 5 Tænd for printeren.

**Bemærk:** Hvis "Tilføj ny hardware" dukker op, skal du klikke på knappen Annullér.

- 6 Klik på Næste.
- 7 Klik på Udfør. Installationen er nu gennemført.

## For brugere af USB-interfacekabler (Kun for Windows®-brugere)

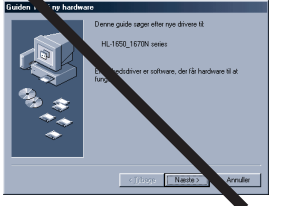
### Trin 5 Installér driveren og slut printeren til din pc

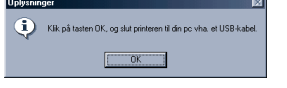
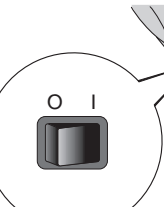
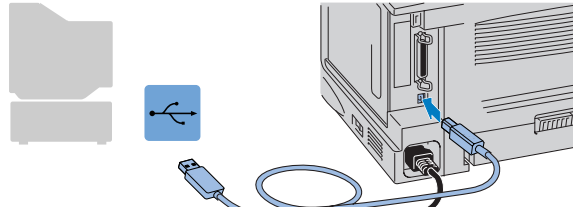
- 1 Klik på valgmuligheden for tilslutning interfacekabel og installation af printerdriver/tilbehørssoftware.
- 2 Vælg USB-kabel.
- 3 Klik på Næste.

**Bemærk:** Når Guiden Tilføj ny hardware dukker op på din pc, skal du klikke på knappen Annullér.

**Bemærk:** Start installationen af driveren, før du tilslutter USB-interfacekablet til printeren. Hvis du allerede har tilsluttet det, skal du fjerne det.

- 4 Klik på OK.
- 5 Sørg for, at printeren er tændt.
- 6 Tilslut USB-interfacekablet til pc'en og derefter til printeren.

For Windows® 98/Me brugere: Installationen er nu gennemført.  
For Windows® 2000 brugere: Gå til trin 6.

## For brugere af USB-interfacekabler (Kun for Macintosh®-brugere)

### Trin 5 Installér driveren og tilslut printeren til din Macintosh®

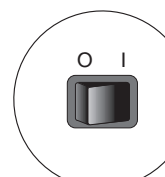
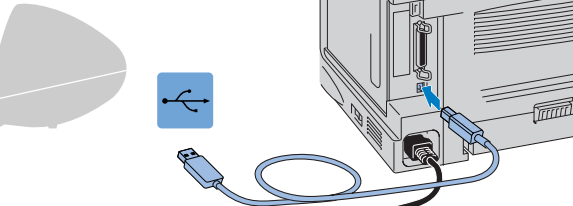



- 1 Dobbeltklik på ikonet Printer Driver Installer, og følg derefter instruktionerne på skærmen.
- 2 Sørg for, at printeren er tændt.
- 3 Tilslut USB-interfacekablet til Macintoshen® og derefter til printeren. Luk interfacelåget.

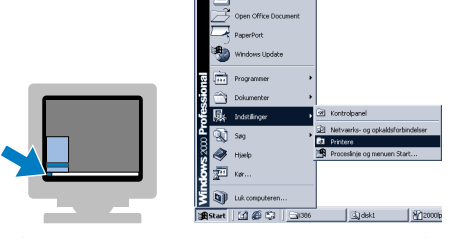
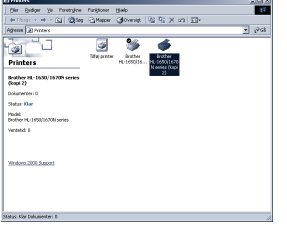
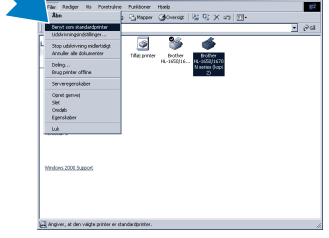

- 4 Åbn Vælgeren på Apple-menuen på din Macintosh®-computer.
- 5 Klik på ikonet Brother HL-1650/1670N, så det fremhæves. Installationen er nu gennemført.

### Trin 6 Indstilling af pc'ens printerport (Kun for Windows® 2000-brugere)





- 1 Når pc'en er genstartet, skal du klikke på Start, **Indstillinger** og derefter vælge **Printere**.
- 2 Vælg ikonet for Brother HL-1650/1670N-serien (kopi2).
- 3 Klik på menuen Filer, og vælg derefter **Benyt som standard**. Installationen er nu gennemført.

## For Netværksbrugere

Se "**Hurtig installationsvejledning for netværk**" hvis du ønsker at tilslutte printeren vha. et netværkskabel. Efter administratoren har foretaget de nødvendige indstillinger, skal du installere driveren. Der henvises i denne forbindelse til afsnittet om driverinstallation i **Hurtig installationsvejledning for netværk**.  
For HL-1650-brugere: Installér netværkskortet NC-4100h, der fås som ekstraudstyr. Der henvises i denne forbindelse til kapitel 4 i brugervejledningen til printeren.

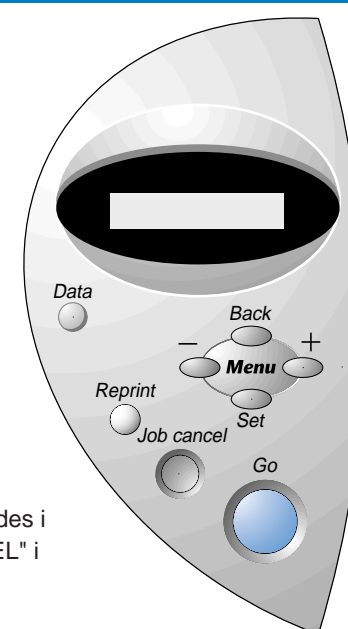
## Kontrolpanel



Yderligere oplysninger findes i kapitel 3 "KONTROLPANEL" i brugervejledningen.

### DATA LED : Orange

Tændt	Dataene forbliver i printerbufferen.
Blinker	Modtager eller behandler data.
Slukket	Ingen resterende data.

### Taster

Start	Afslut kontrolpanelmenuen, genudskriftindstillingerne og slet fejlmeddelelser. Afbryd midlertidigt/fortsæt udskrivning.
Job Cancel	Stop og annullér den aktuelle printerhandling.
Reprint	Vælg menuen Reprint.
Menu	+ Rul frem og tilbage gennem menuerne.
	- Rul frem og tilbage gennem de funktioner, der kan vælges.
	Set Vælg kontrolpanelmenuen. Indstil de valgte menuer og indstillinger.
Tilbage	Gå ét niveau tilbage i menustrukturen.

### Sprogindstilling (Standardindstillingen er engelsk)

1. Vælg indstillingen **SETUP** ved at trykke på tasten **+** og trykke på tasten **Set**.
2. Kontrollér, at meddelelsen **LANGUAGE** vises, og tryk derefter på tasten **Set**.
3. Vælg et sprog ved at trykke på tasten **+** eller **-**, og tryk derefter på tasten **Set**. Der vises kortvarigt (\*) en stjerne sidst i displayet.

(Du kan gå tilbage til printerens **READY**-status ved at trykke på tasten **Go**.)