

MFC-215C MFC-425CN

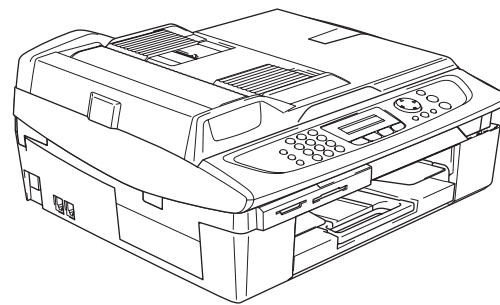

Перед началом эксплуатации необходимо установить и настроить устройство и выполнить установку программного обеспечения.
Изучите данное Руководство по быстрой установке для правильной настройки устройства и установки программ.

ШАГ 1

Установка и настройка устройства







ШАГ 2

Установка драйверов и программного обеспечения

Установка завершена!

Данное Руководство по быстрой установке, Руководство пользователя и входящий в комплект установочный компакт-диск должны находиться в удобном месте для быстрого доступа к ним в любой момент.

Правила безопасной эксплуатации машины

 Предупреждение	 Осторожно!	 Руководство пользователя, Руководство по использованию программного обеспечения или Руководство пользователя по работе в сети
Предупреждения сообщают Вам, что нужно делать во избежание возможных травм.	Этим значком обозначаются процедуры, которым необходимо следовать или которых необходимо избегать во избежание повреждений устройства или других предметов.	Этим значком обозначаются ссылки на Руководство пользователя, Руководство по использованию программного обеспечения или Руководство пользователя по работе в сети, записанные на прилагаемый компакт-диск.
 Неправильная настройка	 Примечание	
Этим значком обозначаются устройства и операции, несовместимые с устройством.	Примечания сообщают Вам, как реагировать на возникающие ситуации и дают рекомендации о порядке взаимодействия текущих операций с другими функциями.	

Начало работы

Содержимое упаковки.....	2
Панель управления.....	3

ШАГ1 – Настройка устройства

Снятие защитных деталей	4
Загрузка бумаги	4
Подключение кабеля питания и телефонного кабеля	5
Установка чернильных картриджей	6
Проверка качества печати.....	9
Установка даты и времени	10
Ввод идентификатора устройства	10
Выбор режима приема.....	11

ШАГ2 – Установка драйверов и программного обеспечения

Windows®

Подключение через интерфейс USB (Windows® 98/98SE/Me/2000 Professional/XP).....	14
Подключение через сетевой интерфейс (только MFC-425CN) (Windows® 98/98SE/Me/2000 Professional/XP).....	17

Macintosh®

Подключение через интерфейс USB	20
Для Mac OS® X 10.2.4 и выше.....	20
Для Mac OS® 9.1 - 9.2	23
Подключение через сетевой интерфейс (только MFC-425CN)	25
Для Mac OS® X 10.2.4 и выше.....	25
Для Mac OS® 9.1 - 9.2	28

Для пользователей сети

Установка утилиты управления BRAdmin Professional (только Windows®)	30
Ввод IP-адреса, маски подсети и шлюза с помощью утилиты BRAdmin Professional (только для пользователей Windows®).....	30





Расходные материалы

Замена расходных материалов	31
Чернильный картридж	31

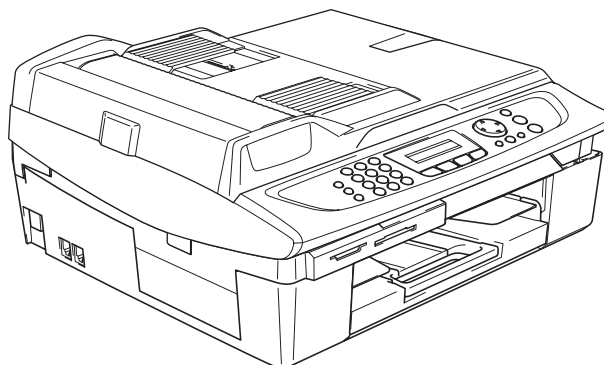
Комплект поставки

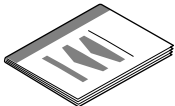
Комплект поставки может отличаться в зависимости от страны поставки.
Сохраните все элементы упаковки и коробку на случай возврата устройства изготовителю.

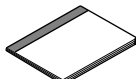

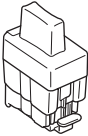
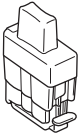
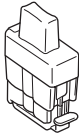
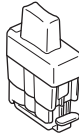
 Руководство по быстрой установке	 Компакт-диски для Windows® для Macintosh®	 Руководство пользователя	 Кабель питания
 Телефонный кабель			
 Черный (LC900 BK)	 Пурпурный (LC900M)	 Желтый (LC900Y)	 Голубой (LC900C)
Чернильные картриджи			

Соединительный кабель не входит в стандартную комплектацию. Приобретите нужный соединительный кабель для подключения к соответствующему порту (USB или сетевому).

Кабель USB

- Следует обязательно использовать кабель USB 2.0 длиной не более 2 метров.
- Ваш multifunctional copier имеет интерфейс USB, совместимый с разъемом USB 2.0.
- НЕ ПОДКЛЮЧАЙТЕ соединительный кабель сразу.
Он подключается в процессе установки программного обеспечения.

Сетевой кабель

- Используйте витую пару категории 5 (или выше) для сети Fast Ethernet 10BASE-T или 100BASE-TX.

Панель управления

(для MFC-215C и MFC-425CN)

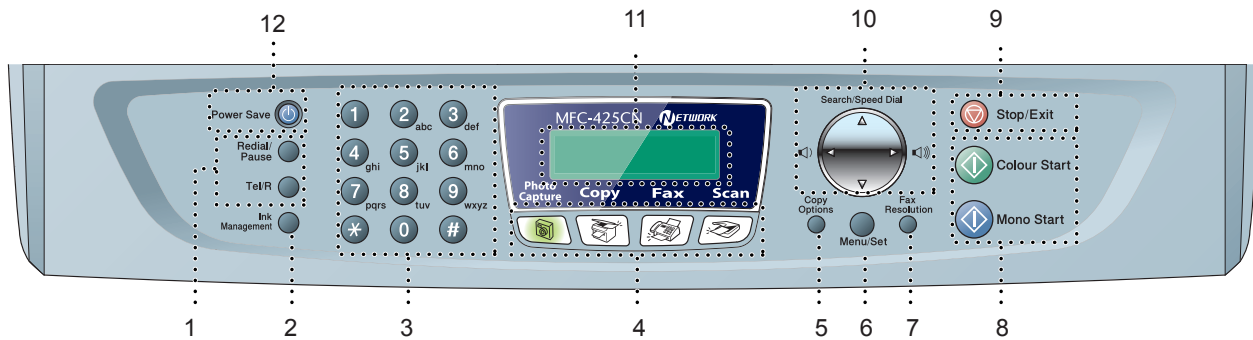

- | | |
|--------------------------------------|---|
| 1 Кнопки телефона и факса | 7 Кнопка настройки разрешения факса |
| 2 Кнопка управления чернилами | 8 Кнопки включения |
| 3 Клавиатура набора номера | 9 Кнопка "Stop/Exit" (Стоп/Выход) |
| 4 Кнопки переключения режимов | 10 Кнопки навигации |
| 5 Кнопка параметров копирования | 11 ЖК-дисплей |
| 6 Кнопка "Menu/Set" (Меню/Настройка) | 12 Кнопка "Power Save" (Экономия энергии) |

 Более подробное описание панели управления см. в разделе "Обзор панели управления" в главе 1 Руководства пользователя.

- Иллюстрации, приведенные в данном Руководстве по быстрой установке, относятся к устройству MFC-425CN.
- Снимки экранов для Windows[®], приведенные в данном Руководстве по быстрой установке, соответствуют Windows[®] XP.
- Снимки экранов для Mac OS[®], приведенные в данном Руководстве по быстрой установке, соответствуют Mac OS[®] X 10.3.

1 Снятие защитных элементов

- 1 Снимите защитную ленту и защитную прозрачную пленку со стекла сканера.

⊘ Неправильная настройка

НЕ ПОДКЛЮЧАЙТЕ кабель разъемом USB. Кабель USB подключается при установке программного обеспечения.

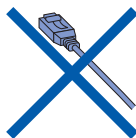

2 Загрузка бумаги

- 🔍 Можно загрузить до 100 листов бумаги плотностью 80 г/м².
 Подробнее см. раздел "Бумага" в главе 1 Руководства пользователя.

- 1 Полностью выдвиньте из устройства лоток для бумаги и снимите выходной лоток.

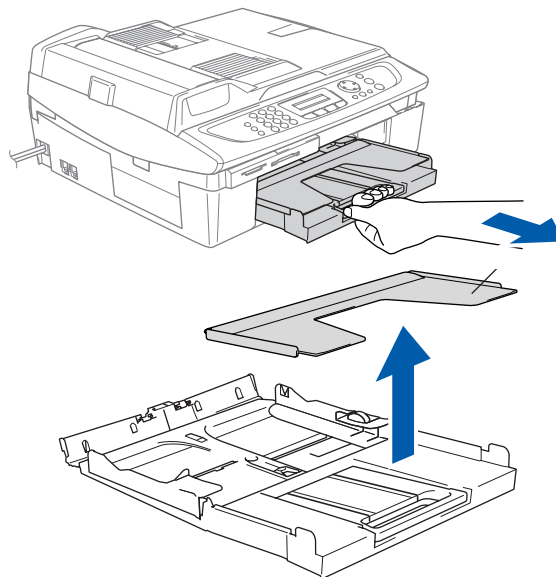

- 2 Нажмите на направляющую бумаги (1) и сдвиньте ее в положение, соответствующее ширине бумаги.

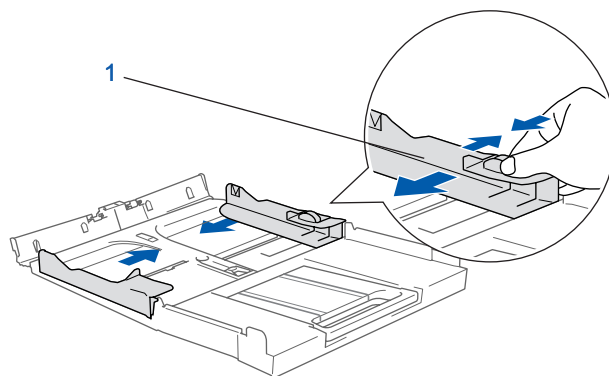

- 3 Выдвиньте основной опорный щиток (1) и откиньте опорный щиток (2).

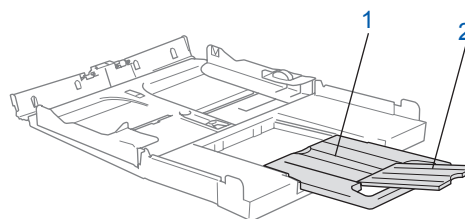

📄 Примечание

Опорный щиток используется для бумаги форматов Letter, Legal и A4.

- 4** Хорошо распушите пачку бумаги во избежание замятия и сбоев подачи бумаги.

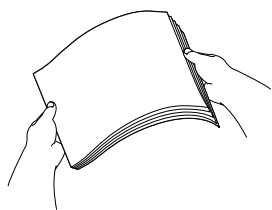

- 5** Аккуратно вставьте бумагу в лоток лицевой стороной вниз и верхним краем вперед. Проверьте, что бумага лежит в лотке ровно и не превышает отметки максимальной загрузки (1).

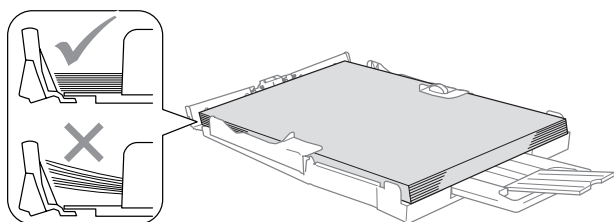
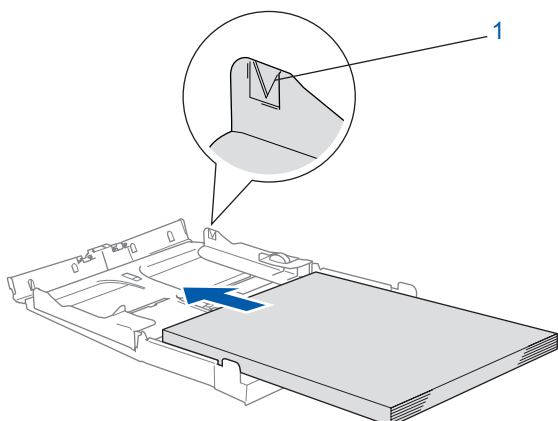

Примечание

- Боковые направляющие бумаги должны касаться боковых кромок бумаги.
- Не задвигайте бумагу слишком глубоко в лоток, так как в противном случае край листов в задней части лотка может приподняться и вызвать проблемы с подачей бумаги.

- 6** Откиньте выходной лоток и плотно задвиньте лоток для бумаги в устройство.

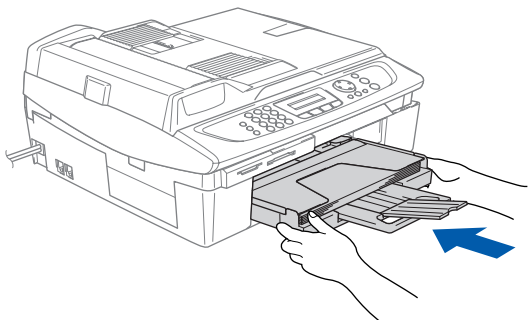

3 Подключение кабеля питания и телефонного кабеля

- 1** Подключите кабель питания.

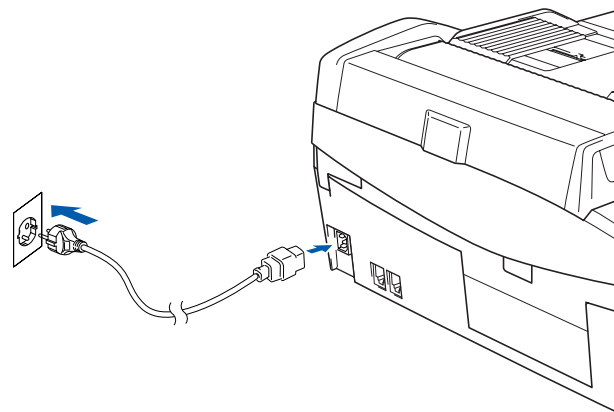

- 2** Подключите телефонный кабель. Подключите один конец телефонного кабеля к разъему устройства, отмеченному **LINE**, а другой конец – к телефонной розетке.

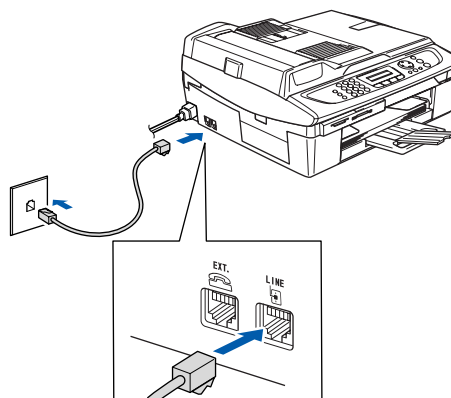

- ⊘ Неправильная настройка**
Пока **НЕ ПОДКЛЮЧАЙТЕ** кабель USB.

⚠ Предупреждение

- Устройство должно быть снабжено вилкой с заземлением.
- Поскольку устройство заземляется через розетку питания, то Вы можете защитить себя от возможного удара током при подключении телефонной линии, убедившись, что устройство уже подключено к розетке питания. Подобным образом Вы можете защитить себя при перемещении устройства, сперва отключив от устройства телефонный кабель, и лишь затем – кабель питания.

📝 Примечание

Если к этой же линии подключен внешний телефон, то подключение производится, как показано ниже.

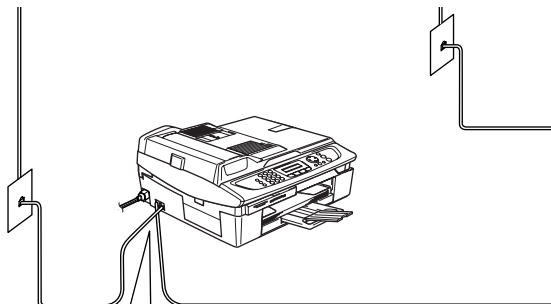
**📝 Примечание**

Если к этой же линии подключен внешний автоответчик, то подключение производится, как показано ниже.

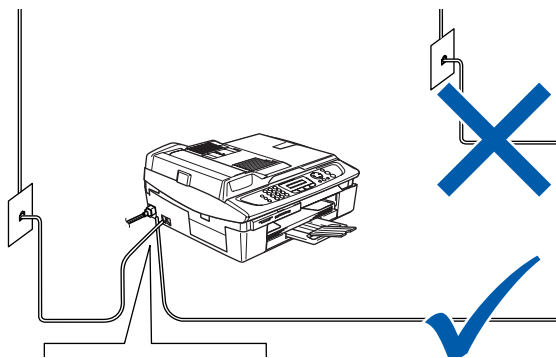

При наличии внешнего автоответчика установите режим приема "External TAD" (Внешний автоответчик). Более подробную информацию см. в разделе "Подключение внешних устройств" в Приложении А Руководства пользователя.

4 Установка чернильных картриджей**⚠ Предупреждение**

При попадании чернил в глаза немедленно промойте глаза водой. При появлении раздражения обратитесь к врачу.

- 1 Убедитесь, что питание включено. На ЖК-дисплее появится сообщение:

No Cartridge

- 2 Поднимите крышку сканера (1) с правой стороны устройства до фиксации в открытом положении.

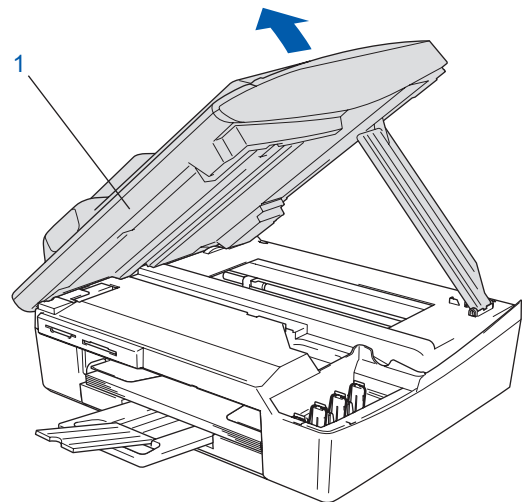

- 3 Снимите защитные элементы (1).

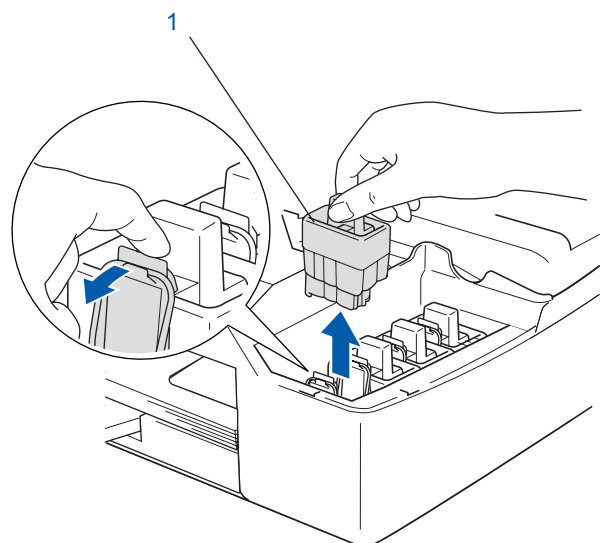
**📝 Примечание**

Не выбрасывайте защитные элементы. Они понадобятся в случае транспортировки устройства.

- 4** Выньте чернильный картридж.

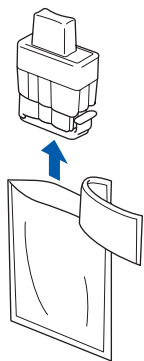

- 5** Осторожно снимите защитный желтый колпачок (1).

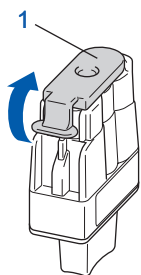

⊘ Неправильная настройка

НЕ ДОТРАГИВАЙТЕСЬ до места, показанного на рисунке ниже.

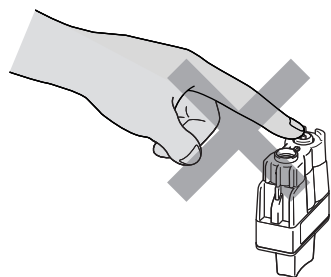

📝 Примечание

Если защитный желтый колпачок снимется при вскрытии упаковки картриджа, картридж при этом не повредится.

При установке картриджа в гнездо, картридж должен располагаться вертикально.

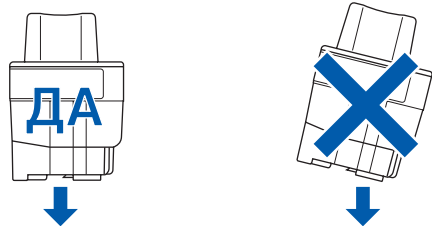

- 6** Вставьте картридж в гнездо до фиксации. Цветовая метка гнезда (1) должна совпадать с цветовой меткой картриджа (2), как показано на рисунке внизу.

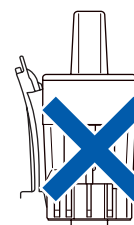
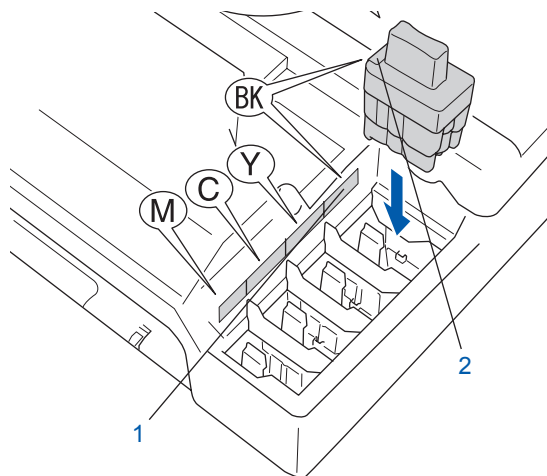

- 7** Чтобы разблокировать фиксатор, поднимите крышку сканера. Слегка нажмите на опору крышки сканера и закройте крышку сканера.



Примечание

Если после установки картриджей на ЖК-дисплее отображается *Install XXXX*, то проверьте правильность установки картриджей.

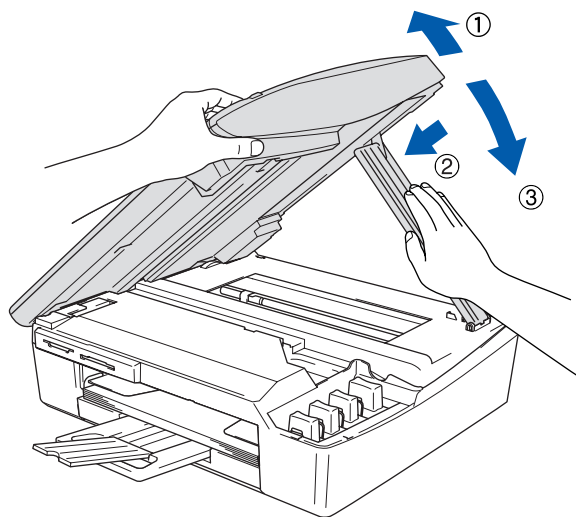

Перед первым использованием устройство прочистит капиллярную систему подачи чернил. Эта процедура выполняется один раз при первой установке чернильных картриджей. Процедура очистки длится около 4 минут.

На ЖК-дисплее появится сообщение:

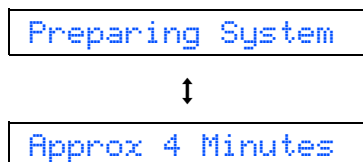

! Осторожно!

- **НЕ ВЫНИМАЙТЕ** картриджи, если нет необходимости в их замене. В противном случае возможно уменьшение объема чернил в картриджах, и устройство не сможет корректно определить оставшийся объем чернил в картридже.
- **НЕ ВСТРЯХИВАЙТЕ** чернильные картриджи. При попадании чернил на кожу или одежду сразу же смойте их мылом или мощным средством.
- **НЕ СЛЕДУЕТ** вставлять и вынимать картриджи несколько раз подряд. Это может привести к вытеканию чернил из картриджа.
- В случае смешения цветов из-за установки картриджа не в свое гнездо несколько раз протрите печатающую головку после установки картриджа в нужное гнездо. (См. раздел "Очистка печатающей головки" в главе 12 Руководства пользователя.)
- После вскрытия упаковки картриджа установите его в устройство и используйте его в течение шести месяцев с момента установки. Неоткрытые чернильные картриджи следует использовать до даты, указанной на упаковке.
- **НЕ РАЗБИРАЙТЕ** и не вскрывайте чернильные картриджи! Это может привести к вытеканию чернил из картриджа.
- Многофункциональные устройства Brother предназначены для работы с чернилами определенного типа и будут работать с оптимальной производительностью при использовании с оригинальными чернильными картриджами Brother. Компания Brother не гарантирует оптимальную производительность при использовании чернил или чернильных картриджей другого типа. Поэтому компания Brother не рекомендует использовать в данном устройстве картриджи других производителей или заправлять использованные картриджи чернилами из других источников. В случае повреждения печатающей головки или других деталей устройства в результате использования продуктов, не совместимых с данным устройством, стоимость ремонта не покрывается гарантией.

5 Проверка качества печати

- 1 По завершении цикла очистки на ЖК-дисплее появится сообщение:

Set Paper and



Press Start

- 2 Проверьте, что в лоток для бумаги загружена бумага. Нажмите кнопку **Colour Start**. Устройство начнет распечатывать контрольную страницу (только при первой установке чернильного картриджа).

- 3 Проверьте качество всех четырех цветных блоков на распечатанном листе (черного/ голубого/ желтого/ пурпурного).

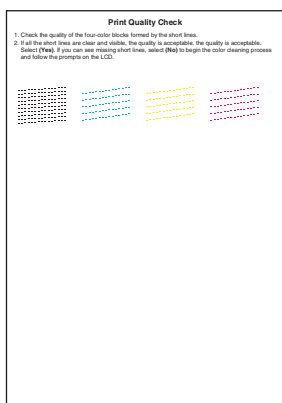

⊘ Неправильная настройка

Не прикасайтесь к свежееотпечатанной поверхности, она может оказаться еще не полностью высохшей и оставить пятна на пальцах.

- 4 На ЖК-дисплее появится сообщение:

Is Quality OK?



1.Yes 2.No

- 5 Выполните одно из следующих действий:
- Если все линии четкие и видимые, то для завершения проверки качества печати нажмите 1 (Yes) на панели с цифровыми кнопками.
 - Если Вы увидите, что не хватает коротких линий, нажмите 2 (No) на цифровой клавиатуре и перейдите к шагу 6.

Хорошее качество

Плохое качество



- 6 На ЖК-дисплее появится запрос о качестве печати черного и цветов. Нажмите 1 (Yes) или 2 (No) на цифровой клавиатуре.

Black OK?



1.Yes 2.No

После того как Вы нажмете 1 (Yes) или 2 (No) для черного и цветов, на ЖК-дисплее появится сообщение:

Start Cleaning?



1.Yes 2.No

- 7 Нажмите 1 (Yes) - устройство начнет очистку цветов.

- 8 По окончании очистки нажмите кнопку **Colour Start**. Устройство снова начнет распечатывать контрольную страницу и вернется к шагу 3.

6 Установка даты и времени

Устройство отображает дату и время и печатает их на каждом отправляемом факсе (если задан идентификатор устройства).

- 1 Нажмите кнопку **Menu/Set**.
- 2 Нажмите **0**.
- 3 Нажмите **2**.
- 4 С помощью цифровых кнопок введите две последние цифры года и нажмите **Menu/Set**.

Year: 2005

(Пример: введите **0 6** для 2006 года)

- 5 С помощью цифровых кнопок введите две цифры месяца и нажмите **Menu/Set**.

Month: 03

(Пример: введите **0 3** для марта)

- 6 С помощью цифровых кнопок введите две цифры дня и нажмите **Menu/Set**.

Day: 01

(Пример: введите **0 1** для 1-го числа месяца)

- 7 С помощью цифровых кнопок введите время в 24-часовом формате и нажмите **Menu/Set**.

Time: 15:25

(Пример: введите **1 5, 2 5** для 15 часов 25 минут)

- 8 Нажмите кнопку **Stop/Exit**.

7 Ввод идентификатора устройства

Вы должны ввести в память устройства свое имя или название компании и номер факса, которые будут печататься на всех отправляемых страницах факсов.

- 1 Нажмите кнопку **Menu/Set**.
- 2 Нажмите **0**.
- 3 Нажмите **3**.
- 4 С помощью цифровой клавиатуры введите Ваш номер факса (до 20 цифр) и нажмите **Menu/Set**.

Fax: _

- 5 С помощью цифровых кнопок введите Ваше имя (или название компании) и нажмите **Menu/Set**.

Name: _



Примечание

Ввод имени (или названия компании) производится в соответствии с приведенной схемой.

Если Вам нужно ввести символ, находящийся на той же кнопке, что и предыдущий, нажмите кнопку **▶** для перемещения курсора вправо.

Кнопка	Один раз	Два раза	Три раза	Четыре раза
2	A	B	C	2
3	D	E	F	3
4	G	H	I	4
5	J	K	L	5
6	M	N	O	6
7	P	Q	R	S
8	T	U	V	8
9	W	X	Y	Z

- 6 Нажмите кнопку **Stop/Exit**.



Примечание

Если Вы хотите повторить ввод, нажмите кнопку **Stop/Exit**, чтобы вернуться к шагу 1.



Подробнее см. в разделе "Ввод идентификатора устройства" Главы 2 или в разделе "Ввод текста" Приложения Б Руководства пользователя.

8 Выбор режима приема

Существует четыре режима приема: Fax Only, Fax/Tel, Manual и External TAD.

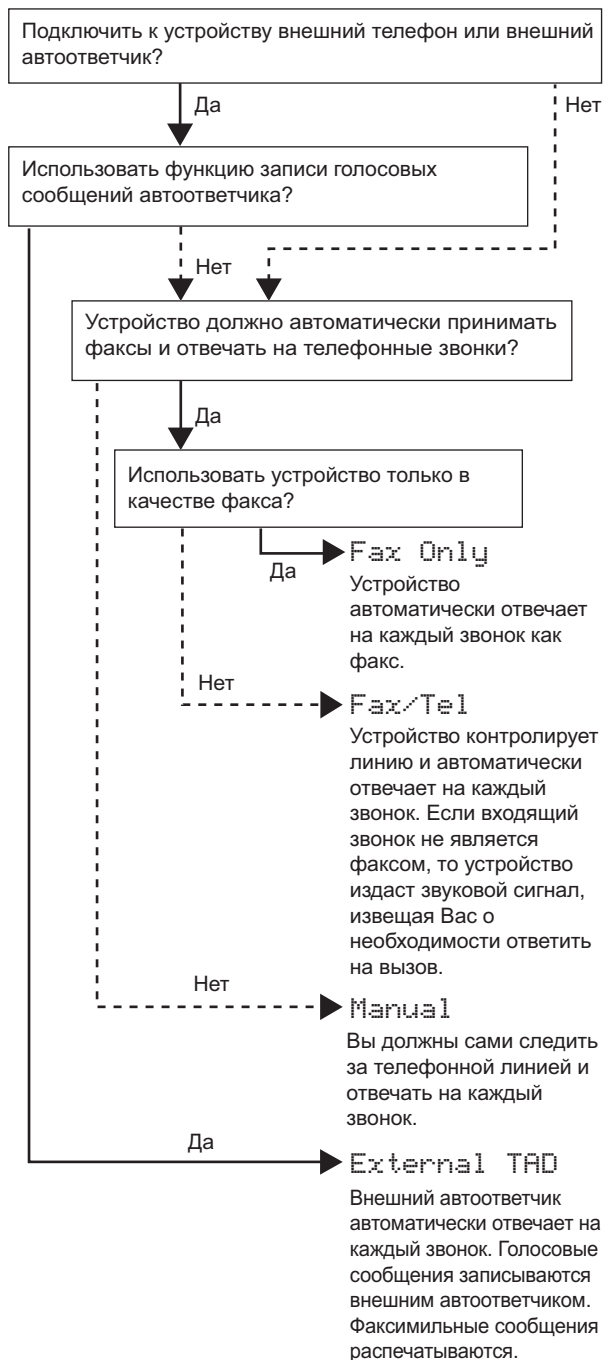

1 Нажмите кнопку **Menu/Set**.

2 Нажмите **0**.

3 Нажмите **1**.

4 Для выбора режима нажимайте кнопки ▲ или ▼.

5 Нажмите кнопку **Menu/Set**.

6 Нажмите кнопку **Stop/Exit**.



Подробнее см. в разделе "Выбор режима приема" Главы 4 Руководства пользователя.

Перейдите к

Описание установки драйверов см. раздел *Прилагаемый компакт-диск "MFL-Pro Suite"* на следующей странице.

Прилагаемый компакт-диск "MFL-Pro Suite"

Windows®

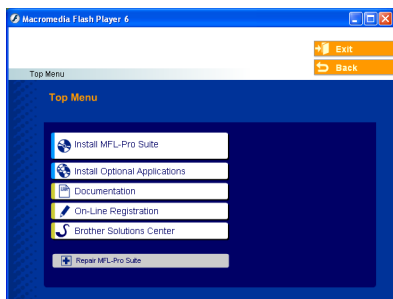

Install MFL-Pro Suite (Установка MFL-Pro Suite)

Вы можете установить пакет MFL-Pro Suite и многофункциональные драйверы.



Install Optional Applications

(Установка дополнительных приложений)

Вы можете установить дополнительные приложения MFL-Pro Suite.



Documentation (Документация)

Просмотр Руководства пользователя и прочей документации в формате PDF (программа для просмотра входит в комплект поставки). Руководство пользователя на компакт-диске включает в себя руководства к программному обеспечению и сетевым подключениям, в которых описаны функции, доступные при подключении к компьютеру (например печать и сканирование).



On-Line Registration

(Регистрация в режиме on-line)

Система предложит Вам зарегистрировать устройство на сайте регистрации продуктов Brother.



Brother Solutions Center (Центр поддержки Brother)

Вы можете посетить центр поддержки Brother (Brother Solutions Center), где Вы найдете информацию о приобретенном Вами изделии компании Brother, в том числе часто задаваемые вопросы (FAQ), Руководства пользователя, обновленные версии драйверов и рекомендации по эксплуатации Вашего устройства.



Repair MFL-Pro Suite (Восстановление MFL-Pro Suite) (только с разъемом USB)

При возникновении проблем при установке MFL-Pro Suite Вы можете использовать эту функцию для автоматического восстановления и повторной установки MFL-Pro Suite.



Примечание

Пакет MFL-Pro Suite включает драйверы принтера и сканера, программы ScanSoft® PaperPort® 9.0SE, ScanSoft® OmniPage® и шрифты True Type®.

PaperPort® 9.0SE представляет собой приложение для просмотра отсканированных документов.

Приложение ScanSoft® OmniPage®, интегрированное в PaperPort® 9.0SE, представляет собой программу оптического распознавания символов (OCR), преобразующую графику в текст и вставляющую его в Ваш текстовый процессор.

Macintosh®



Start Here OS 9.1-9.2 (Запуск OS 9.1-9.2)

Вы можете установить драйверы принтера и сканера, и Presto!® PageManager® для Mac OS® 9.1-9.2.



Start Here OSX (Запуск OSX)

Вы можете установить пакет MFL-Pro Suite, включающий в себя драйверы принтера и сканера и приложение Brother ControlCenter2 для Mac OS® 10.2.4 или выше. Вы также можете установить программу Presto!® PageManager® для добавления функции оптического распознавания символов (OCR) в Brother ControlCenter2 и быстрого и удобного сканирования, отправки и упорядочивания фотографий и документов.



Readme.html

Здесь Вы можете найти важную информацию и рекомендации по устранению неполадок.



Documentation (Документация)

Просмотр Руководства пользователя и прочей документации в формате PDF. Руководство пользователя на компакт-диске включает в себя руководства к программному обеспечению и сетевым подключениям, в которых описаны функции, доступные при подключении к компьютеру (напр. печать и сканирование).



Brother Solutions Center (Центр поддержки Brother)

Вы можете посетить центр поддержки Brother (Brother Solutions Center), где Вы найдете информацию о приобретенном Вами изделии компании Brother, в том числе часто задаваемые вопросы (FAQ), Руководства пользователя, обновленные версии драйверов и рекомендации по эксплуатации Вашего устройства.



On-Line Registration (Регистрация в режиме on-line)

Система предложит Вам зарегистрировать устройство на сайте регистрации продуктов Brother.

Следуйте приведенным на этой странице инструкциям в зависимости от операционной системы и соединительного кабеля.
 Для загрузки последних версий драйверов и документации и поиска оптимальных решений Ваших проблем и вопросов зайдите на сайт информационной поддержки (Brother Solutions Center) непосредственно с драйвера или по адресу <http://solutions.brother.com>

Подключение через интерфейс USB (Windows® 98/98SE/Me/2000 Professional/XP)	14
---	----

Подключение через сетевой интерфейс (только MFC-425CN) (Windows® 98/98SE/Me/2000 Professional/XP)	17
---	----

Подключение через интерфейс USB.....	20
■ Для Mac OS® X 10.2.4 и выше.....	20
■ Для Mac OS® 9.1 - 9.2	23

Подключение через сетевой интерфейс (только MFC-425CN).....	25
■ Для Mac OS® X 10.2.4 и выше.....	25
■ Для Mac OS® 9.1 - 9.2	28

Windows® XP Professional x64 Edition:



Зайдите на сайт центра поддержки (Brother Solutions Center) (<http://solutions.brother.com>) для загрузки драйверов и инструкций по установке.

Подключение через интерфейс USB (Windows® 98/98SE/Me/2000 Professional/XP)

Важно!

Убедитесь, что выполнены инструкции шага 1 "Установка и настройка устройства" на стр. 4 - 11.



Примечание

- Перед установкой MFL-Pro Suite закройте все приложения.
- Убедитесь, что в карт-ридере устройства нет карты памяти.

1

Отключите устройство от розетки и от компьютера, если Вы уже подключили соединительный кабель.

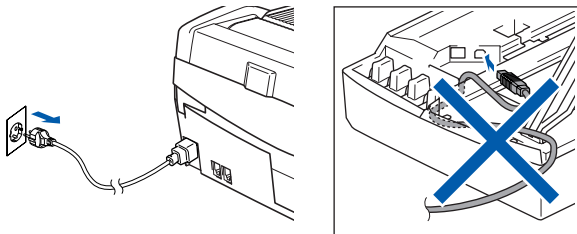

2

Включите компьютер.
(Для Windows® 2000 Professional/XP: Вы должны быть зарегистрированы с правами системного администратора.)

3

Вставьте входящий в комплект поставки компакт-диск с программным обеспечением в дисковод для компакт-дисков. Если откроется окно выбора моделей, то выберите нужную модель устройства. Если откроется окно выбора языка, то выберите нужный язык.



4

Откроется окно главного меню установочного диска. Нажмите кнопку - **Install MFL-Pro Suite (Установить MFL-Pro Suite)**.

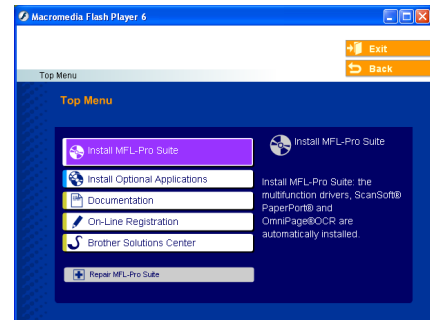

Примечание

- Если это окно не появляется, то с помощью проводника Windows® запустите программу **setup.exe** из корневого каталога установочного диска.
- Если Вы используете Windows® 2000 Professional и не установили служебный пакет программ SP3 или выше:
Для доступа к функциям PhotoCapture Center™ с Вашего компьютера Вам может сначала потребоваться установить обновление Windows® 2000. Обновление Windows® 2000 включено в установочный диск MFL-Pro Suite. Для установки обновления проделайте следующие шаги:
1 Нажмите кнопку **OK** для запуска обновлений Windows®.

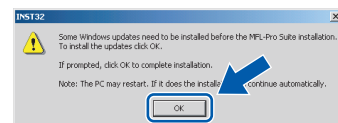

- 2 Когда система попросит Вас перезагрузить компьютер, нажмите **OK**.
- 3 После перезагрузки компьютера установка пакета MFL-Pro Suite автоматически продолжится.

Если установка автоматически не продолжится, то еще раз откройте главное меню, вынув и снова вставив компакт-диск, либо дважды щелкните по программе **setup.exe** в корневом каталоге и продолжите установку MFL-Pro Suite, начиная с шага 4.

- 5** После ознакомления с Лицензионным соглашением ScanSoft® PaperPort® 9.0SE и принятия его условий нажмите кнопку **Yes (Да)**.

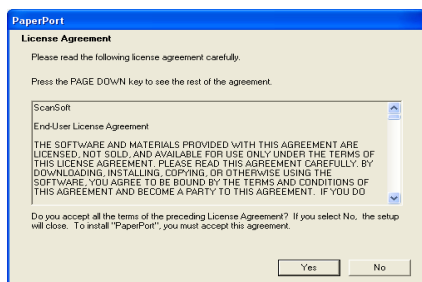

- 6** При этом автоматически запустится установка PaperPort® 9.0SE, после чего будет установлено приложение MFL-Pro Suite.

- 7** Когда на экране появится окно с Лицензионным соглашением Brother MFL-Pro Suite, прочтите его и, в случае согласия с его условиями, нажмите кнопку **Yes (Да)**.

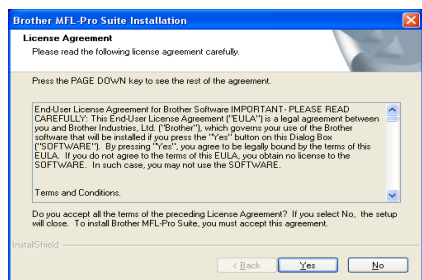

- 8** Выберите **Standard (Стандартное) (MFC-215C)** или **Local Connection (Локальное подключение) (MFC-425CN)**, и затем нажмите **Next (Далее)**. Установка продолжится.

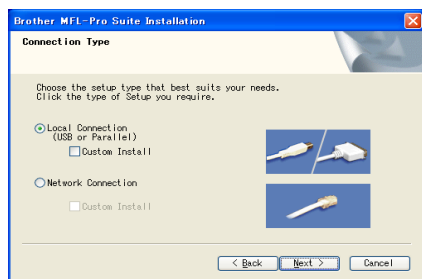
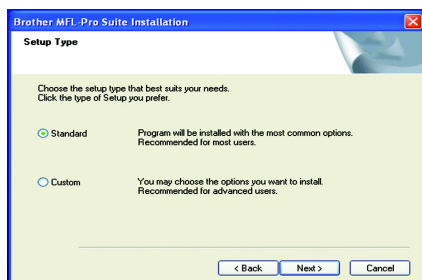

- 9** При появлении этого окна перейдите к следующему шагу.

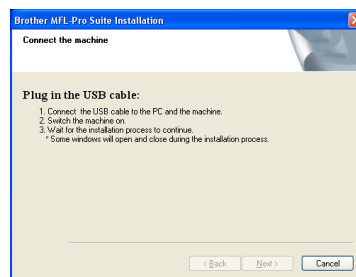

- 10** Поднимите крышку сканера до ее фиксации в поднятом положении.

- 11** Вставьте кабель USB в USB-порт, с маркировкой . Разъем USB расположен вверху слева от гнезд чернильных картриджей (см. рис. внизу).

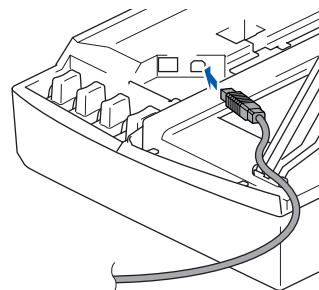

- 12** Аккуратно проложите кабель USB в углублении в задней части корпуса устройства.

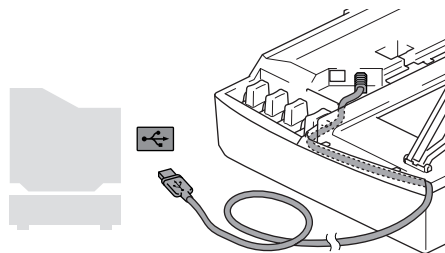

⊘ Неправильная настройка

- **НЕ ПОДКЛЮЧАЙТЕ** устройство к порту USB на клавиатуре или пассивному USB-хабу. Компания Brother рекомендует подключать устройство непосредственно к компьютеру.
- Кабель не должен мешать закрыванию крышки, в противном случае могут возникнуть сбои в работе.

- 13** Чтобы разблокировать фиксатор, поднимите крышку сканера. Аккуратно нажмите на опору крышки сканера и закройте крышку сканера.

- 14** Включите устройство, вставив вилку кабеля питания в розетку.

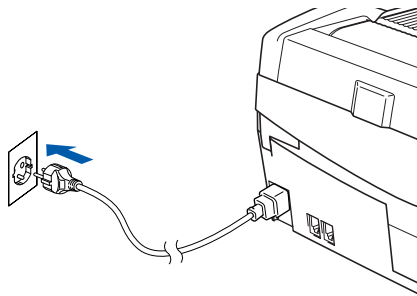

Через несколько секунд появится первое диалоговое окно установки. Начнется автоматическая установка драйверов Brother. Окна будут появляться одно за другим. **Для открытия всех окон потребуется несколько секунд - подождите.**

 **Примечание**

После перезагрузки компьютера автоматически запустится программа диагностики установки. Если установка не пройдет успешно, то появится окно с результатами установки. Если диагностика установки выявит неполадку, то следуйте инструкциям на экране или обратитесь к разделам "Справка" и "Часто задаваемые вопросы" (FAQ): Пуск/Программы/Brother/MFL-Pro Suite MFC-XXXX.



Пакет MFL-Pro Suite (с драйверами принтера и сканера) установлен и установка полностью завершена.

 **Неправильная настройка**

НЕ ПЫТАЙТЕСЬ закрывать окна в процессе установки.

- 15** Когда откроется окно "Регистрация через Интернет", выберите нужные опции и следуйте инструкциям на экране.

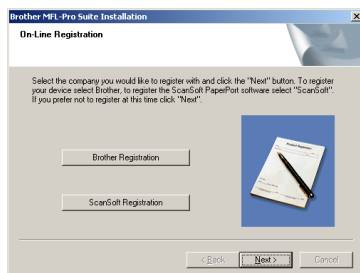

- 16** Нажмите **Finish (Готово)** и перезагрузите компьютер. (Для Windows® 2000 Professional/XP: После перезагрузки компьютера Вы должны зарегистрироваться с правами системного администратора.)

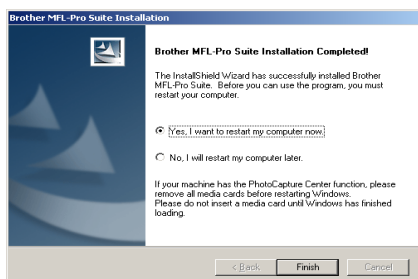

Подключение через сетевой интерфейс (только MFC-425CN) (Для Windows® 98/98SE/Me/2000 Professional/XP)

Важно!

Убедитесь, что выполнены инструкции шага 1 "Установка и настройка устройства" на стр. 4 - 11.

- 1 Отключите устройство от сети питания.
- 2 Поднимите крышку сканера до ее фиксации в поднятом положении.
- 3 Подключите сетевой кабель к сетевому разъему, с маркировкой . Сетевому разъему расположен вверху слева от гнезд чернильных картриджей (см. рис. внизу).

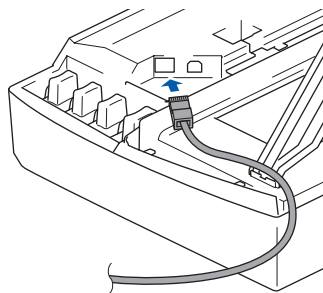

- 4 Аккуратно проложите сетевой кабель в углублении в задней части корпуса устройства. Затем подключите сетевой кабель к Вашей сети.

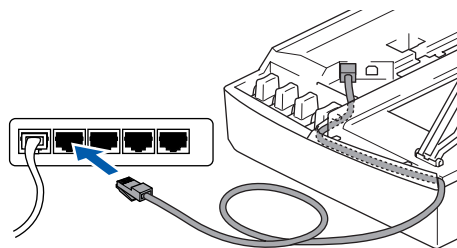

- 5 Чтобы разблокировать фиксатор, поднимите крышку сканера. Осторожно нажмите на опору крышки сканера и опустите крышку сканера.
- 6 Включите устройство, вставив вилку кабеля питания в розетку.

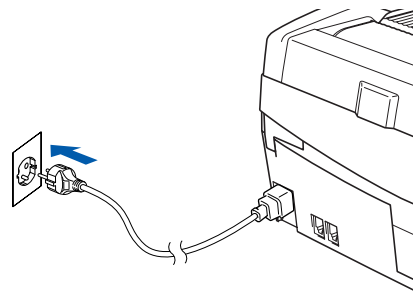

- 7 Включите компьютер. (Для пользователей Windows® 2000 Professional/XP: Вы должны быть зарегистрированы с правами системного администратора.) Перед установкой MFL-Pro Suite закройте все приложения.

Примечание

Если Вы используете программу межсетевой защиты (Personal Firewall), отключите ее. Если Вы уверены, что сможете печатать после установки ПО, то перезагрузите программу межсетевой защиты.

- 8 Вставьте входящий в комплект поставки компакт-диск с программным обеспечением в дисковод для компакт-дисков. Если откроется окно выбора моделей, то выберите нужную модель Вашего устройства. Если откроется окно выбора языка, то выберите нужный язык.



Неправильная настройка

Кабель не должен мешать закрыванию крышки, в противном случае могут возникнуть сбои в работе.

Примечание

При одновременном использовании сетевого и USB кабелей проложите оба кабеля в углублении в корпусе устройства.

- 9** Откроется окно главного меню установочного диска. Нажмите кнопку **Install MFL-Pro Suite (Установить MFL-Pro Suite)**.

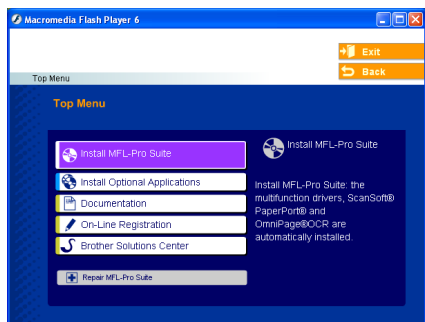

Примечание

- Если это окно не появляется, то с помощью проводника Windows® запустите программу **setup.exe** из корневого каталога установочного диска.
- Если появится показанное ниже окно, нажмите **OK** для установки обновлений Windows®. После установки обновлений Ваш компьютер может перезагрузиться. Затем установка автоматически продолжится.



Если установка не продолжится, то еще раз войдите в главное меню, вынув и снова вставив компакт-диск, либо дважды щелкните по программе **setup.exe** в корневом каталоге и с шага 9 продолжите установку MFL-Pro Suite.

- 10** После ознакомления с Лицензионным соглашением ScanSoft® PaperPort® 9.0SE и принятия его условий нажмите кнопку **Yes (Да)**.

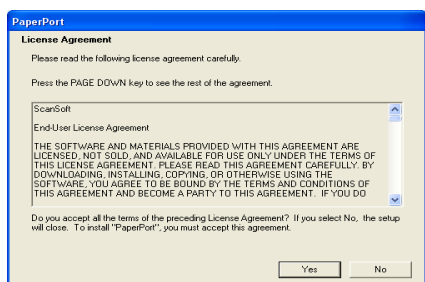

- 11** При этом автоматически запустится установка PaperPort® 9.0SE, после чего будет установлено приложение MFL-Pro Suite.

- 12** Когда на экране появится окно с Лицензионным соглашением Brother MFL-Pro Suite, прочтите его и, в случае согласия с его условиями, нажмите кнопку **Yes (Да)**.

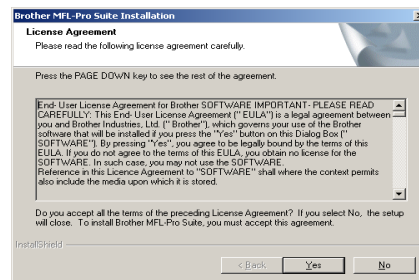

- 13** Выберите **Network Connection (Сетевое подключение)**, и нажмите **Next (Далее)**.

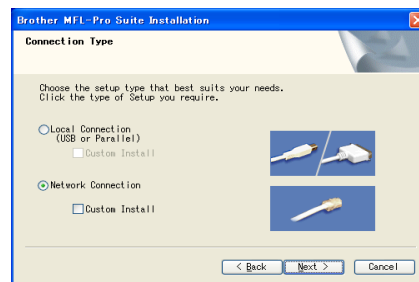

- 14** Начнется автоматическая установка драйверов Brother. **Одно за другим будут появляться диалоговые окна установки - подождите.**

- ⊘ Неправильная настройка**
НЕ ПЫТАЙТЕСЬ закрывать окна в процессе установки.

- 15** Если устройство сконфигурировано для работы в локальной сети, то выберите Ваше устройство из списка и нажмите кнопку **Next (Далее)**.

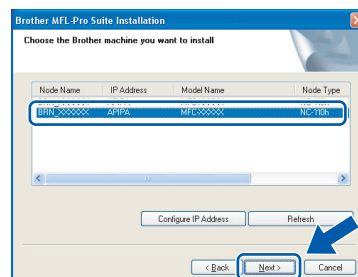

Примечание

Это окно не появится, если к сети подключено только одно устройство, оно будет выбрано автоматически.

- 16** Если устройство еще не настроено для работы в сети, то появится следующее окно.

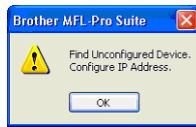

Нажмите кнопку **ОК**.

При этом откроется окно **Configure IP Address (Конфигурация IP-адреса)**. Введите IP-адрес для сети, следуя инструкциям на экране.

- 17** Когда откроется окно регистрации программного обеспечения Brother и ScanSoft, "Регистрация через Интернет", выберите нужные опции и следуйте инструкциям на экране.

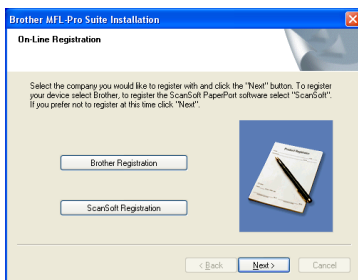

- 18** Нажмите **Finish (Готово)** и перезагрузите компьютер.
(Для Windows® 2000 Professional/XP: Вы должны быть зарегистрированы с правами системного администратора.)

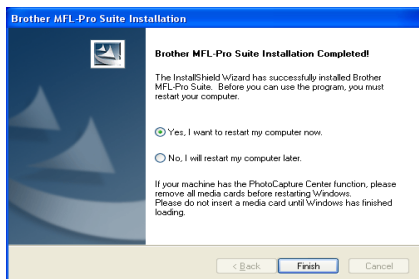

Примечание

После перезагрузки компьютера автоматически запустится программа диагностики установки. Если установка не пройдет успешно, то появится окно с результатами установки. Если диагностика установки выявит неполадку, то следуйте инструкциям на экране или обратитесь к разделам "Справка" и "Часто задаваемые вопросы" (FAQ): Пуск/Программы/Brother/MFL-Pro Suite MFC-XXXX.



Пакет MFL-Pro Suite (с драйверами сетевого принтера и сетевого сканера Brother и сетевым приложением Network PhotoCapture Center™) установлен. Установка полностью завершена.

Подключение через интерфейс USB

Для Mac OS® X 10.2.4 и выше

Важно!

Убедитесь, что выполнены инструкции шага 1 "Установка и настройка устройства" на стр. 4 - 11.

**Примечание**

Пользователи Mac OS® X 10.2.0 - 10.2.3: необходимо обновление до Mac OS® X 10.2.4 или выше. (Самая свежая информация о Mac OS® X размещена на сайте <http://solutions.brother.com>)

1

Отключите устройство от розетки и от компьютера, если Вы уже подключили соединительный кабель.

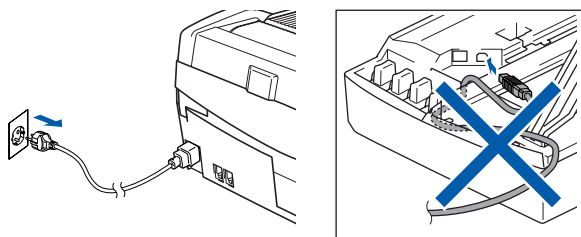

2

Включите компьютер Macintosh®.

3

Вставьте прилагаемый компакт-диск с программным обеспечением в дисковод для компакт-дисков.



4

Дважды щелкните по значку **Start Here OSX (Запуск для OSX)** для установки драйверов и программы MFL-Pro Suite. Если откроется окно выбора языка, то выберите нужный язык.



5

Для запуска установки щелкните по **MFL-Pro Suite**.

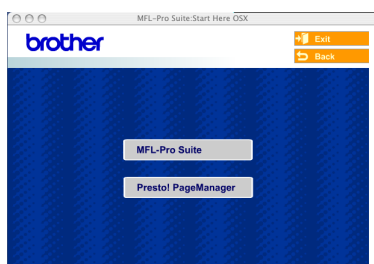

6

Следуйте инструкциям на экране и перезагрузите компьютер Macintosh®.

7

Поднимите крышку сканера до ее фиксации в поднятом положении.

8

Когда появится окно "DeviceSelector" (Выбор устройств), подключите соединительный кабель USB к компьютеру Macintosh и затем к устройству.

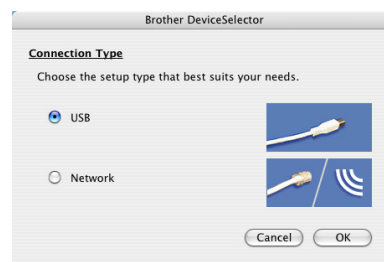
**Примечание**

Окно DeviceSelector не появится, если Вы подключили соединительный кабель USB к устройству до перезагрузки компьютера Macintosh® или если Вы переписываете ранее установленную версию программного обеспечения Brother. При возникновении этой проблемы продолжите установку, но при этом пропустите шаг 13. Затем Вы должны выбрать устройство Brother из раскрывающегося списка моделей в главном окне программы ControlCenter2. Подробнее см. руководство по программному обеспечению на компакт-диске.

9

Подключите кабель USB к USB-порту, с маркировкой . USB-порт расположен вверху слева от гнезд чернильных картриджей (см. рис. внизу).

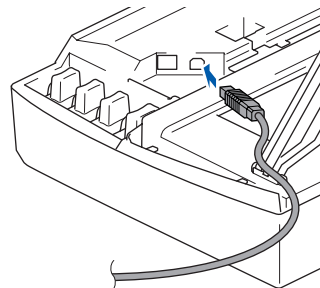

10 Аккуратно проложите кабель USB в углублении в задней части корпуса устройства.

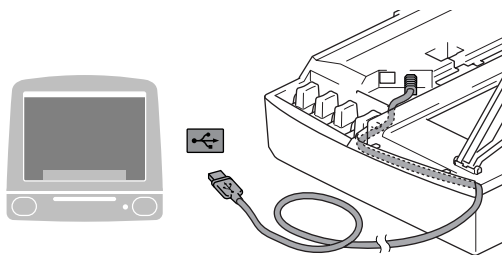

15 Дважды щелкните по папке **Utilities** (Программы).

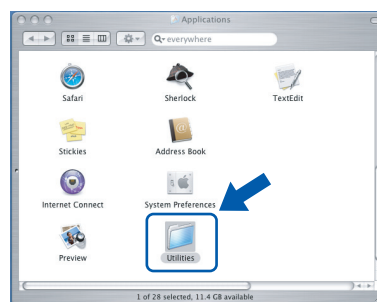

16 Дважды щелкните по значку **Printer Setup Utility** (Мастер установки принтера).



⊘ Неправильная настройка

- НЕ ПОДКЛЮЧАЙТЕ устройство к USB-порту на клавиатуре или пассивному USB-хабу. Компания Brother рекомендует подключать устройство непосредственно к компьютеру.
- Кабель не должен мешать закрыванию крышки, в противном случае могут возникнуть сбои в работе.

11 Чтобы разблокировать фиксатор, поднимите крышку сканера. Осторожно нажмите на опору крышки сканера и закройте крышку сканера.

12 Включите устройство, вставив вилку кабеля питания в розетку.

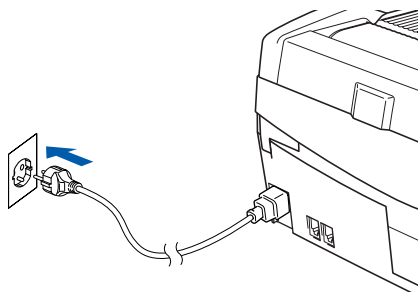

13 Выберите **USB** и нажмите **OK**.

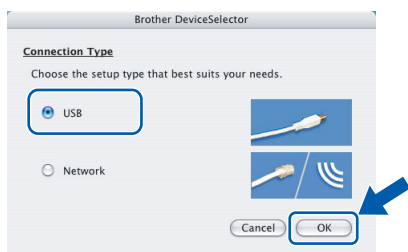

📝 Примечание

Для пользователей Mac OS® X 10.2.x: щелкните по значку **Print Center** (Центр печати).

17 Нажмите кнопку **Add** (Добавить).

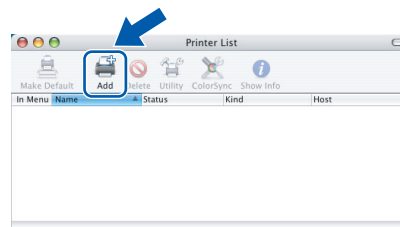

18 Выберите **USB**.
(Для пользователей Mac OS® X 10.2.4 - 10.3)

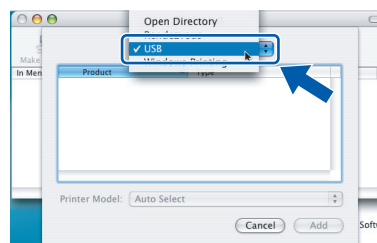

14 Нажмите **Go** (Перейти), затем **Applications** (Приложения).

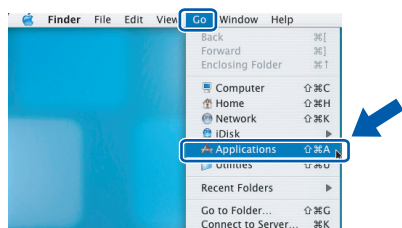

📝 Примечание

Для пользователей Mac OS® X 10.4: перейдите к шагу 19.

- 19** Выберите **MFC-XXXX** (где XXXX - наименование Вашей модели), и нажмите **Add (Добавить)**.

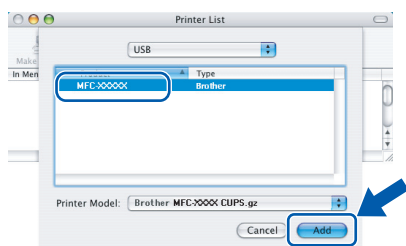

Приложение **Presto!® PageManager®** установлено, и установка полностью завершена.

- 20** Щелкните по **Printer Setup Utility (Мастер установки принтера)**, затем **Quit Printer Setup Utility (Выйти из мастера установки принтера)**.

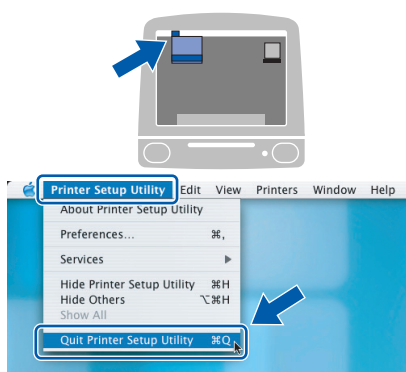

MFC-Pro Suite, драйверы принтера и сканера Brother и Brother ControlCenter2 установлены. Установка полностью завершена.

- 21** Для установки приложения **Presto!® PageManager®** щелкните по значку **Presto! PageManager** и следуйте инструкциям на экране.



Примечание

После установки приложения **Presto!® PageManager®** в программу **ControlCenter2** добавляется функция оптического распознавания символов (OCR). С помощью программы **Presto!® PageManager®** Вы можете легко сканировать, отправлять и упорядочивать фотографии и документы.

Для Mac OS® 9.1 - 9.2

Важно!

Убедитесь, что выполнены инструкции шага 1 "Установка и настройка устройства" на стр. 4 - 11.

- 1 Отключите устройство от розетки и от компьютера, если Вы уже подключили соединительный кабель.

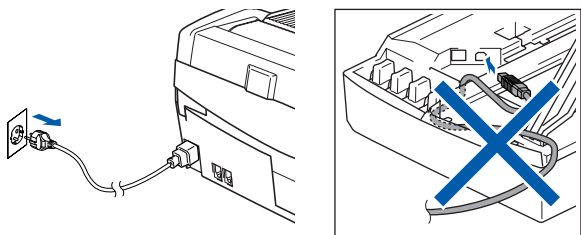

- 2 Включите компьютер Macintosh®.
- 3 Вставьте прилагаемый компакт-диск с программным обеспечением в дисковод для компакт-дисков.



- 4 Дважды щелкните по значку **Start Here OS 9.1-9.2 (Запуск OS 9.1-9.2)** для установки драйверов принтера и сканера. Если откроется окно выбора языка, то выберите нужный язык.

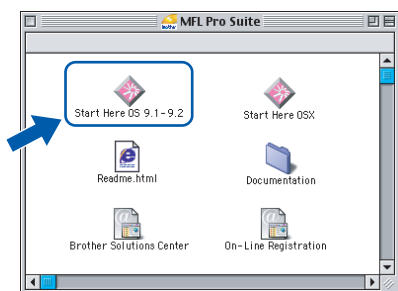

- 5 Для запуска установки щелкните по **MFL-Pro Suite**.



- 6 Следуйте инструкциям на экране и перезагрузите Ваш компьютер Macintosh®.
- 7 Поднимите крышку сканера до ее фиксации в поднятом положении.

- 8 Подключите кабель USB к USB-порту, с маркировкой . Разъем USB расположен вверху слева от гнезд чернильных картриджей (см. рис. внизу).

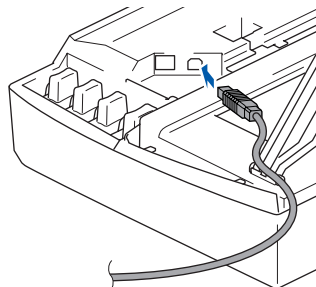

- 9 Аккуратно проложите кабель USB в углублении в задней части корпуса устройства. Затем подключите его к Вашему компьютеру Macintosh®.

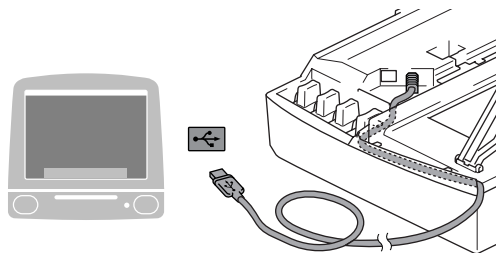

Macintosh®
USB

⊘ Неправильная настройка

- НЕ ПОДКЛЮЧАЙТЕ устройство к USB-порту на клавиатуре или пассивному USB-хабу. Компания Brother рекомендует подключать устройство непосредственно к компьютеру.
- Кабель не должен мешать закрыванию крышки, в противном случае могут возникнуть сбои в работе.

- 10 Чтобы разблокировать фиксатор, поднимите крышку сканера. Осторожно нажмите на опору крышки сканера и закройте крышку сканера.

- 11 Включите устройство, вставив вилку кабеля питания в розетку.

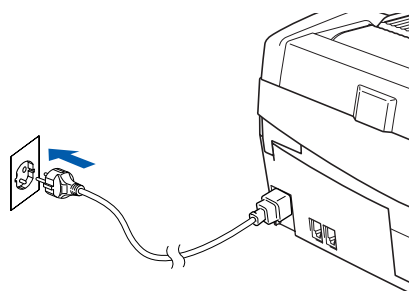

- 12** В меню Apple® щелкните по **Chooser** (Выбор).

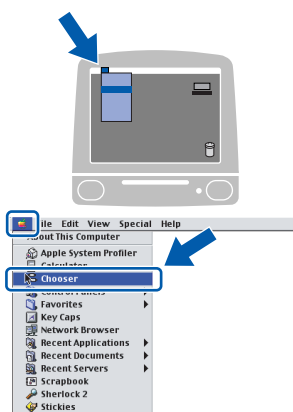

- 13** Щелкните по значку **Brother Ink**. Справа от окна **Chooser** (Выбор) выберите устройство, на который должно быть выведено задание печати. Закройте окно **Chooser** (Выбор).

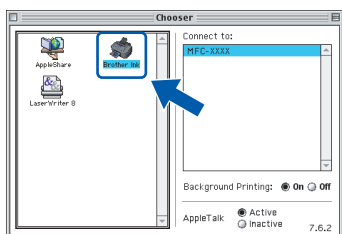

- OK!** Драйверы принтера и сканера **Brother** установлены.

- Примечание**
ControlCenter2 не поддерживается версиями Mac OS® 9.x.

- 14** Для установки приложения **Presto!**® PageManager® щелкните по значку **Presto! PageManager** и следуйте инструкциям на экране.



- Примечание**

С помощью программы Presto!® PageManager® Вы можете легко сканировать, отправлять и упорядочивать фотографии и документы.

- OK!** Приложение **Presto!**® PageManager® установлено. Установка полностью завершена.

Подключение через сетевой интерфейс (только MFC-425CN)

Для Mac OS® X 10.2.4 и выше

Важно!

Убедитесь, что выполнены инструкции шага 1 "Установка и настройка устройства" на стр. 4 - 11.

- 1 Отключите устройство от сети питания.

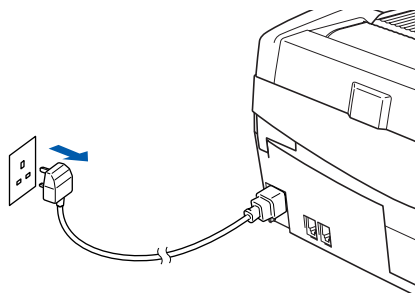

- 2 Включите компьютер Macintosh®.

- 3 Вставьте прилагаемый компакт-диск с программным обеспечением в дисковод для компакт-дисков.



- 4 Дважды щелкните по значку **Start Here OSX (Запуск для OSX)** для установки драйверов принтера и сканера. Если откроется окно выбора языка, то выберите нужный язык.



- 5 Для запуска установки щелкните по **MFL-Pro Suite**.

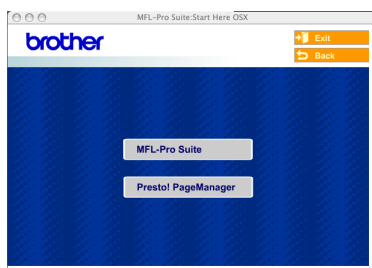

- 6 Следуйте инструкциям на экране и перезагрузите Ваш компьютер Macintosh®.

- 7 Поднимите крышку сканера до ее фиксации в поднятом положении.

- 8 Когда появится окно DeviceSelector (Выбор устройств), подключите соединительный сетевой кабель к устройству и затем к сети, как показано ниже.



Примечание

Окно DeviceSelector не появится, если Вы подключили соединительный кабель USB к устройству до перезагрузки Вашего компьютера Macintosh® или если Вы переписываете ранее установленную версию программного обеспечения компании Brother. При возникновении этой проблемы продолжите установку, но при этом пропустите шаги с 13 по 16. Затем Вы должны выбрать Ваше устройство Brother из раскрывающегося списка моделей в главном окне программы ControlCenter2. Более подробная информация приведена в Главе 10 Руководства по использованию программного обеспечения на компакт-диске.

- 9 Подключите сетевой кабель к разъему LAN, с маркировкой . Разъем LAN расположен вверху слева от гнезд чернильных картриджей (см. рис. внизу).

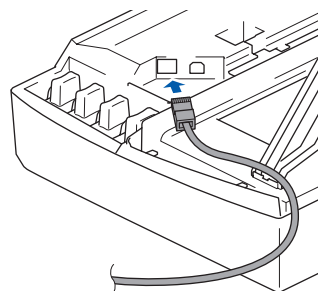

- 10 Аккуратно проложите сетевой кабель в углублении в задней части корпуса устройства. Затем подключите сетевой кабель к Вашей сети.

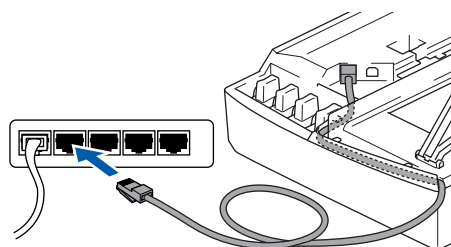

⚠ Неправильная настройка

Кабель не должен мешать закрыванию крышки, в противном случае могут возникнуть сбои в работе.

📝 Примечание

При одновременном использовании сетевого и USB кабелей проложите оба кабеля в углублении в корпусе устройства.

11 Чтобы разблокировать фиксатор, поднимите крышку сканера. Аккуратно нажмите на опору крышки сканера и опустите крышку сканера.

12 Включите устройство, вставив вилку кабеля питания в розетку.

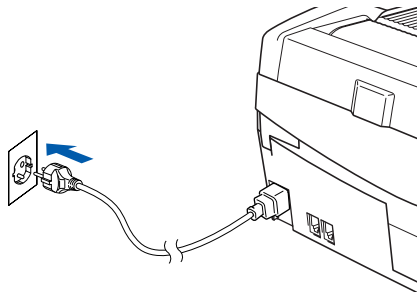

13 Выберите **Network (Сеть)** и нажмите **OK**.



14 Если Вы хотите использовать кнопку **Scan** устройства для сканирования по сети, то отметьте окошечко **Register your computer with the "Scan To" functions at the machine** (Зарегистрировать компьютер для функций сканирования на устройстве). Вы также должны ввести имя Вашего компьютера Macintosh® в поле **Display Name (Отображаемое имя)**. Введенное Вами имя будет отображаться на ЖК-дисплее устройства при нажатии на кнопку **Scan** и выборе опции сканирования. Имя может быть любым, до 15 символов. (Более подробная информация о сканировании сети приведена в Главе 11 Руководства по использованию программного обеспечения на компакт-диске.)

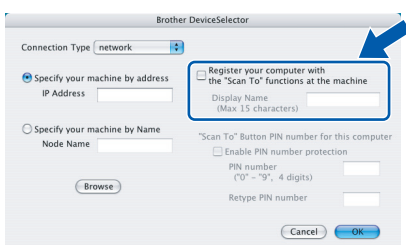

15 Нажмите кнопку **Browse (Обзор)**.

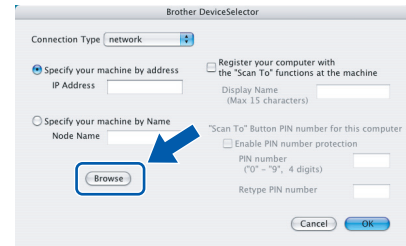

16 Выберите модель и нажмите кнопку **OK**.

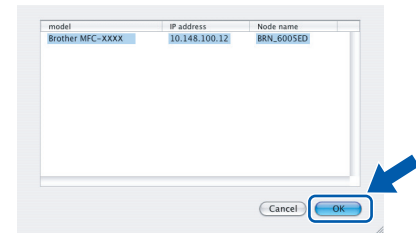

17 Нажмите **Go (Перейти)**, затем **Applications (Приложения)**.

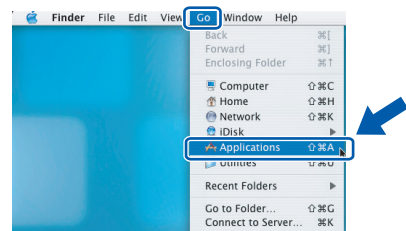

18 Дважды щелкните по папке **Utilities (Программы)**.

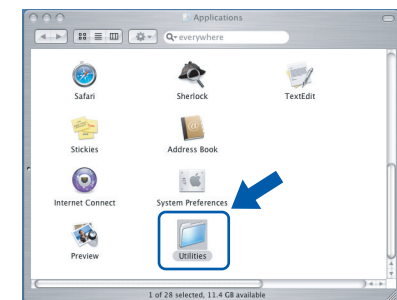

19 Дважды щелкните по значку **Printer Setup Utility (Мастер установки принтера)**.

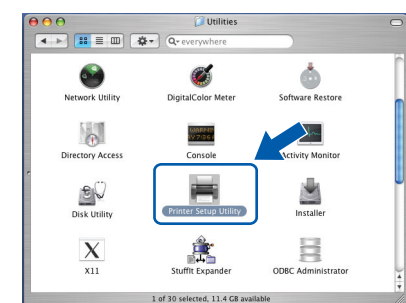

📝 Примечание

Для пользователей Mac OS® 10.2.X: щелкните по значку **Print Center (Центр печати)**.

20 Нажмите кнопку **Add (Добавить)**.

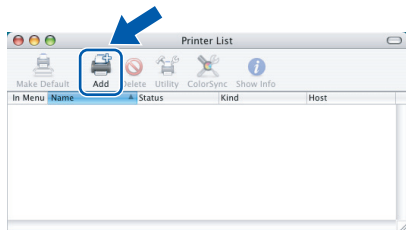

21 Выберите нужный пункт, как показано на рисунке внизу.
(Для пользователей Mac OS® X 10.2.4 - 10.3)

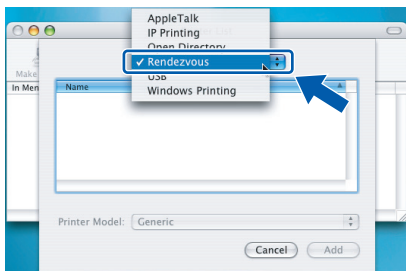

Примечание

Для пользователей Mac OS® X 10.4: перейдите к шагу 22.

22 Выберите **MFC-XXXX**, затем нажмите **Add (Добавить)**.

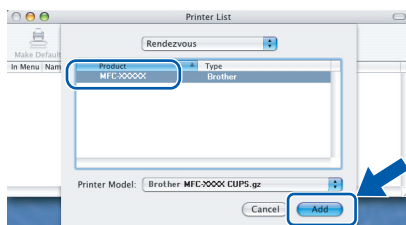

Примечание

Здесь XXXX соответствует модели устройства.
"xxxxxx" - это последние шесть цифр адреса Ethernet.

См. Главу 5 Руководства для сетевых пользователей на компакт-диске.

23 Щелкните по **Printer Setup Utility (Мастер установки принтера)**, затем **Quit Printer Setup Utility (Выйти из Мастера установки принтера)**.

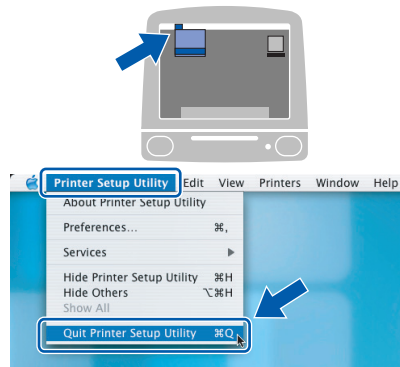

OK! Пакет **MFL-Pro Suite**, драйверы принтера и сканера и программа **ControlCenter2** установлены.

Более подробная информация о подключении устройства к сети Macintosh® приведена в Главе 5 Руководства для сетевых пользователей на компакт-диске.

24 Для установки приложения **Presto!® PageManager®** щелкните по значку **Presto! PageManager** и следуйте инструкциям на экране.

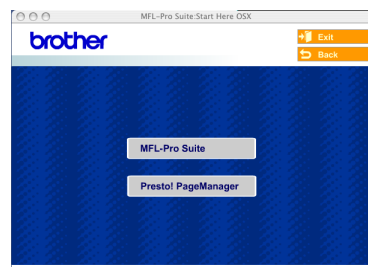

Примечание

После установки приложения **Presto!® PageManager®** в программу **ControlCenter2** добавляется функция оптического распознавания символов (OCR). С помощью программы **Presto!® PageManager®** Вы также можете легко сканировать, отправлять и упорядочивать фотографии и документы.

OK! Приложение **Presto!® PageManager®** установлено. Установка полностью завершена.

Для Mac OS® 9.1 - 9.2

Важно!

Убедитесь, что выполнены инструкции шага 1 "Установка и настройка устройства" на стр. 4 - 11.

- 1** Отключите устройство от сети питания.

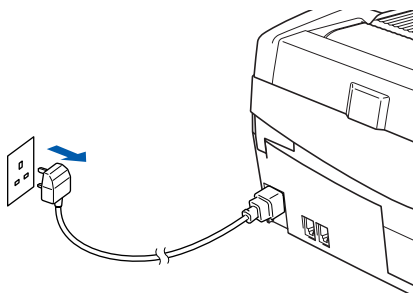

- 2** Включите компьютер Macintosh®.

- 3** Вставьте прилагаемый компакт-диск с программным обеспечением в дисковод для компакт-дисков.



- 4** Дважды щелкните по значку **Start Here OS 9.1-9.2 (Запуск OS 9.1-9.2)** для установки драйверов принтера и сканера. Если откроется окно выбора языка, то выберите нужный язык.

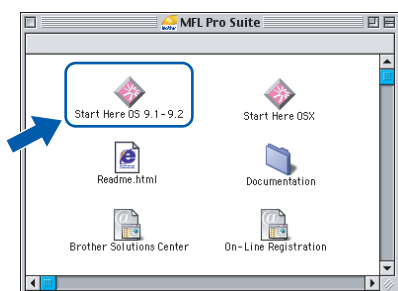

- 5** Для запуска установки щелкните по **MFL-Pro Suite**.



- 6** Следуйте инструкциям на экране и перезагрузите компьютер Macintosh®.

- 7** Поднимите крышку сканера до ее фиксации в поднятом положении.

- 8** Подключите сетевой кабель к разъему LAN, с маркировкой . Разъем LAN расположен вверху слева от гнезд чернильных картриджей (см. рис. внизу).

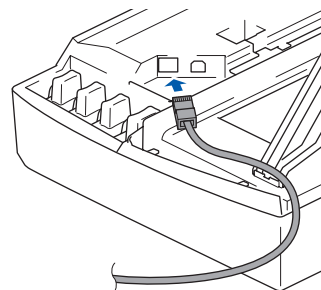

- 9** Аккуратно проложите сетевой кабель в углублении в задней части корпуса устройства. Затем подключите сетевой кабель к Вашей сети.

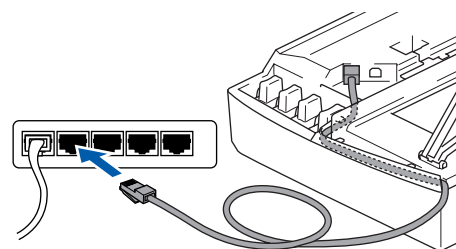
**⊘ Неправильная настройка**

Кабель не должен мешать закрыванию крышки, в противном случае могут возникнуть сбои в работе.

📝 Примечание

При одновременном использовании сетевого и USB кабелей проложите оба кабеля в углублении в корпусе устройства.

- 10** Чтобы разблокировать фиксатор, поднимите крышку сканера. Аккуратно нажмите на опору крышки сканера и опустите крышку сканера.

- 11** Включите устройство, вставив вилку кабеля питания в розетку.

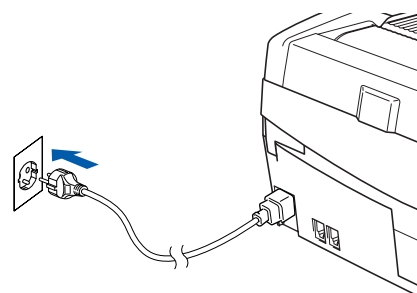

12 В меню **Apple®** щелкните по **Chooser (Выбор)**.

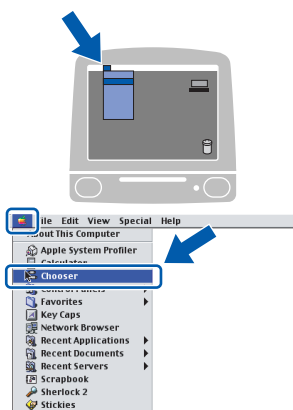

13 Щелкните по значку **Brother Ink (IP)** и выберите **BRN_XXXXXX** (где "XXXXXX" - шесть последних цифр адреса Ethernet). Закройте окно **Chooser (Выбор параметров)**.

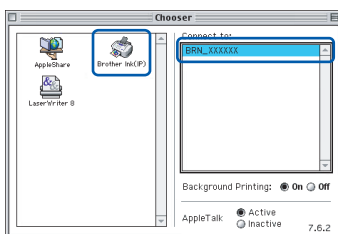

 Более подробная информация о подключении устройства к сети Macintosh® приведена в Главе 5 Руководства для сетевых пользователей на компакт-диске.

OK! Программа **MFL-Pro Suite**, драйверы принтера и сканера установлены.

 **Примечание** *ControlCenter2 не поддерживается версиями Mac OS® 9.x.*

14 Для установки приложения Presto!® PageManager® щелкните по значку **Presto! PageManager** и следуйте инструкциям на экране.



 **Примечание** *С помощью программы Presto!® PageManager® Вы можете легко сканировать, отправлять и упорядочивать фотографии и документы.*

OK! Приложение **Presto!® PageManager®** установлено. Установка полностью завершена.

Данный раздел предназначен для системных администраторов, желающих сконфигурировать устройство для работы в локальной сети с помощью утилиты BRAdmin Professional. (Только MFC-425CN)

Установка утилиты управления BRAdmin Professional (Для Windows®)

Утилита BRAdmin Professional предназначена для управления устройствами Brother, подключенными к локальной сети, такими как сетевые многофункциональные устройства и/или принтеры. Утилиту BRAdmin Professional можно также использовать для управления устройствами других производителей, продукция которых поддерживает SNMP (Simple Network Management Protocol, простейший протокол управления сетью). Более подробная информация о BRAdmin Professional приведена на сайте <http://solutions.brother.com>

- 1 Вставьте входящий в комплект поставки компакт-диск с программным обеспечением в дисковод для компакт-дисков. При этом автоматически откроется окно установки. Следуйте приведенным в нем инструкциям.



- 2 Щелкните по значку **Install Optional Applications (Установка дополнительных приложений)** в окне главного меню.

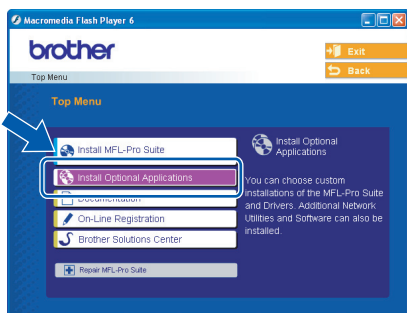

- 3 Щелкните по **BRAdmin Professional** и следуйте инструкциям на экране.

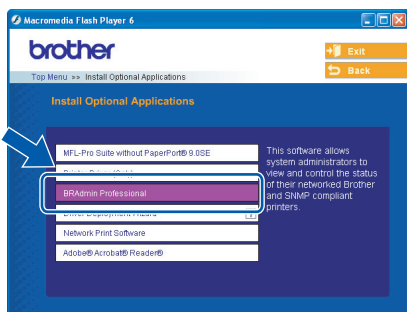

Ввод IP-адреса, маски подсети и шлюза с помощью утилиты BRAdmin Professional (Для Windows®)

- 1 Запустите BRAdmin Professional и выберите **TCP/IP**.

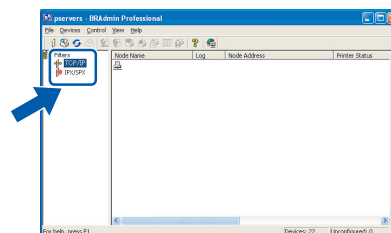

- 2 Щелкните по вкладке **Devices (Устройства)**, затем выберите **Search Active Devices (Поиск активных устройств)**. При этом программа BRAdmin выполнит автоматический поиск новых устройств.

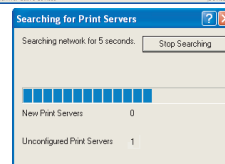
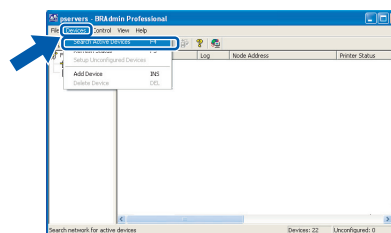

- 3 Подведите курсор к новому устройству и дважды щелкните левой кнопкой мышки.

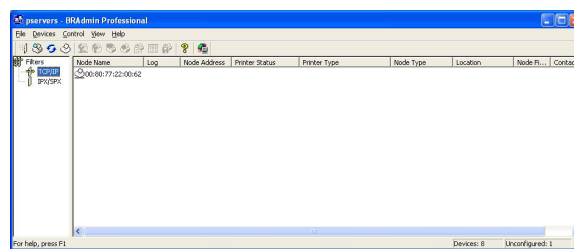

- 4 Введите **IP Address (IP-адрес)**, **Subnet Mask (маску подсети)** и **Gateway (шлюз)**, затем нажмите кнопку **OK**.

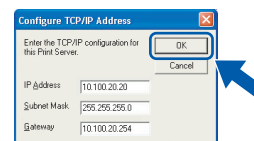

- 5 Адресные данные будут сохранены в устройстве.



Примечание

Вы можете использовать утилиту BRAdmin Professional для задания пароля. (См. Руководство для сетевых пользователей на компакт-диске.)

Замена расходных материалов

При наступлении срока замены чернильных картриджей на ЖК-дисплее появится предупреждающее сообщение. За более подробной информацией о чернильных картриджах для Вашего устройства зайдите на сайт <http://solutions.brother.com> или обратитесь к своему дилеру Brother.

Чернильный картридж

Черный	Пурпурный	Желтый	Голубой
LC900BK	LC900M	LC900Y	LC900C
			

Торговые марки

Логотип компании Brother является зарегистрированной торговой маркой компании Brother Industries, Ltd.

Brother является зарегистрированной торговой маркой компании Brother Industries, Ltd.

Multi-Function Link является зарегистрированной торговой маркой корпорации Brother International Corporation.

© 2005 Brother Industries, Ltd. Все права защищены.

Windows, Microsoft и Windows NT являются зарегистрированными торговыми марками корпорации Microsoft в США и других странах.

Macintosh является зарегистрированной торговой маркой корпорации Apple Computer, Inc.

Postscript и Postscript Level 3 являются зарегистрированными торговыми марками или торговыми марками корпорации Adobe Systems Incorporated.

PaperPort и OmniPage являются зарегистрированными торговыми марками корпорации ScanSoft, Inc.

Presto! PageManager является зарегистрированной торговой маркой корпорации NewSoft Technology Corporation.

Все компании, программное обеспечение которых упомянуто в данном руководстве, имеют собственные лицензионные соглашения для выпускаемых ими программных продуктов.

Все прочие названия марок и продуктов, упоминаемые в данном руководстве, являются зарегистрированными торговыми марками соответствующих компаний.

Составление и публикация

Данное руководство составлено и опубликовано под контролем компании Brother Industries Ltd. и включает в себя последние описания и технические характеристики изделия.

Содержание данного руководства и характеристики данного изделия могут быть изменены без предварительного уведомления.

Компания Brother сохраняет за собой право на внесение изменений в содержащиеся в нем характеристики и материалы без предварительного уведомления и не несет ответственности за ущерб (в том числе косвенный), произошедший в связи с использованием представленных материалов, включая опечатки и прочие ошибки, связанные с публикацией, но не ограничиваясь ими.

Данное изделие предназначено для использования в профессиональной среде.

brother®

UK/IRE/GEN