

FAX-1355  
FAX-1360  
FAX-1460



---

U kunt de machine pas gebruiken nadat u alle hardware hebt geïnstalleerd.  
Lees deze installatiehandleiding voor installatieprocedures.





De machine installeren

**De installatie is voltooid!**

Bewaar deze installatiehandleiding en de gebruikershandleiding op een veilige plaats, zodat u ze altijd snel kunt raadplegen.







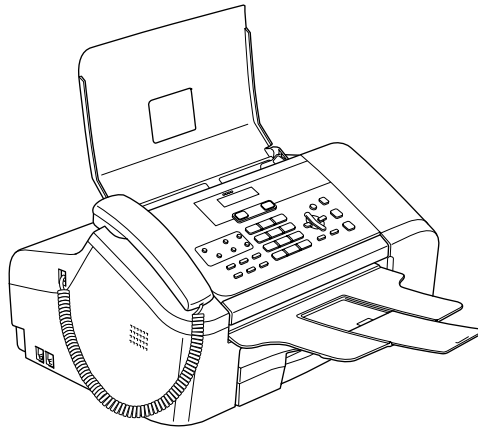

## Gebruikte symbolen in deze handleiding

 Waarschuwing	 Voorzichtig	 Onjuiste configuratie
Waarschuwingen informeren u over de maatregelen die u moet treffen om persoonlijk letsel te voorkomen.	Deze waarschuwingen wijzen u op procedures die u moet volgen om te voorkomen dat de machine of andere voorwerpen schade oplopen.	Het pictogram Onjuiste configuratie attendeert u op apparaten en bewerkingen die niet compatibel zijn met de machine.
 Opmerking	 Gebruikershandleiding	
Opmerkingen leggen uit hoe u in een bepaalde situatie moet reageren, of hoe de huidige bewerking met andere functies werkt.	Verwijzingen naar de meegeleverde gebruikershandleiding.	

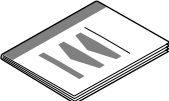
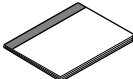
## Onderdelen in de doos

Welke onderdelen er worden geleverd, kan van land tot land verschillen.  
Bewaar alle verpakkingsmateriaal en de doos voor het geval dat u uw apparaat moet vervoeren.

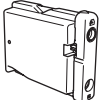

 <p><b>Installatiehandleiding</b></p>	 <p><b>Gebruikershandleiding</b></p>	 <p><b>Netsnoer</b></p>	 <p><b>Gekruild snoer voor hoorn</b> (alleen bij de FAX-1360 en FAX-1460)</p>
 <p><b>Hoorn</b> (alleen bij de FAX-1360 en FAX-1460)</p>	 <p><b>Telefoonsnoer</b></p>	 <p><b>Etiketten voor ééntoetsnummers</b></p>	
 <p><b>Zwart (LC1000BK)</b> <b>Inktcartridge</b></p>			

## Bedieningspaneel

(bij de FAX-1360)

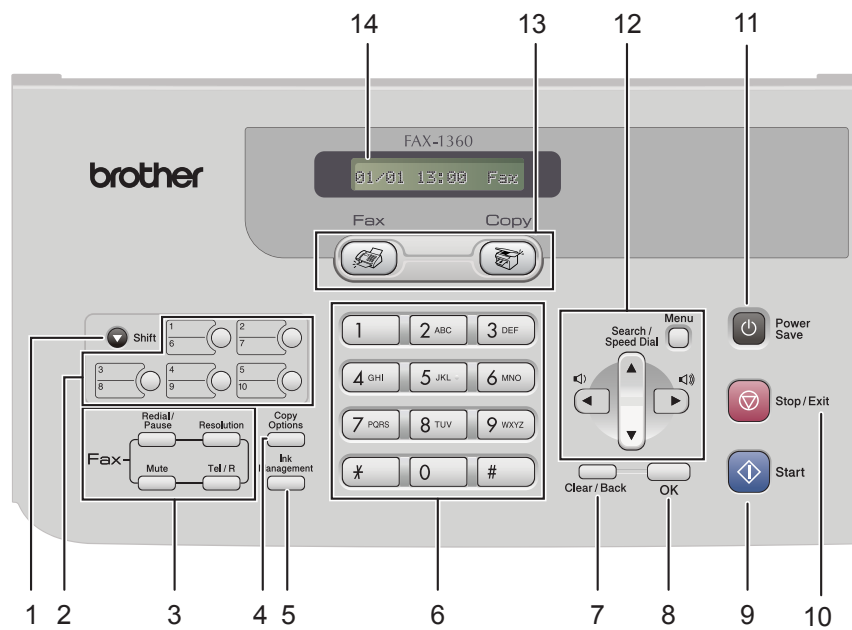

- |                           |  |
|---------------------------|--|
| 1 Shift                   | 8 Toets OK                             |
| 2 Eéntoetsnummers         | 9 Toets Start                          |
| 3 Fax- en telefoontoetsen | 10 Toets Stop/Eindigen                 |
| 4 Toets Kopie Opties      | 11 Toets Spaarstand                    |
| 5 Toets Inkt              | 12 Menu-toetsen                        |
| 6 Kiestoetsen             | 13 Modustoetsen                        |
| 7 Toets Wis/terug         | 14 LCD-scherm (Liquid Crystal Display) |

(bij de FAX-1460)

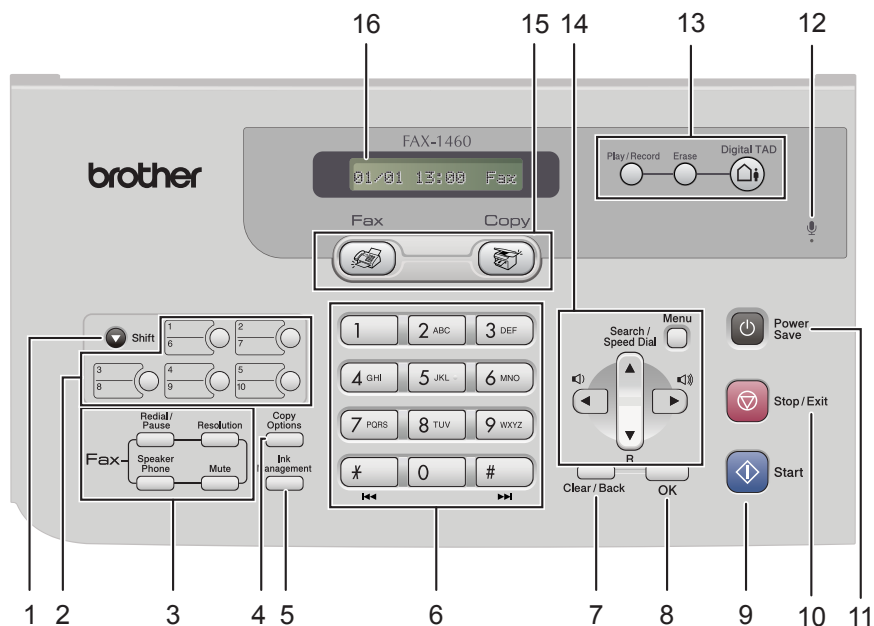

- |                           |  |
|---------------------------|--|
| 1 Shift                   | 9 Toets Start                          |
| 2 Eéntoetsnummers         | 10 Toets Stop/Eindigen                 |
| 3 Fax- en telefoontoetsen | 11 Toets Spaarstand                    |
| 4 Toets Kopie Opties      | 12 Microfoon                           |
| 5 Toets Inkt              | 13 Toetsen voor antwoordapparaat       |
| 6 Kiestoetsen             | 14 Menutoetsen                         |
| 7 Toets Wis/terug         | 15 Modustoetsen                        |
| 8 Toets OK                | 16 LCD-scherm (Liquid Crystal Display) |

## Opmerking

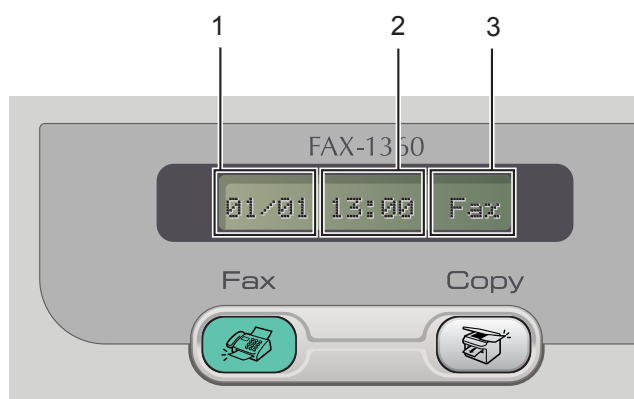

- 1 Datum
- 2 Tijd
- 3 Ontvangstmodus

Wanneer de machine inactief is (niet wordt gebruikt), wordt het standaarddisplay weergegeven, zoals hierboven getoond. In het standaarddisplay worden de datum, tijd en de huidige ontvangstmodus getoond.

 Zie Overzicht van het bedieningspaneel in hoofdstuk 1 van de Gebruikershandleiding voor meer informatie over het bedieningspaneel.

■ Illustraties in deze Installatiehandleiding zijn gebaseerd op FAX-1360.

# De machine installeren

## 1 De bescherming verwijderen

- 1 Verwijder de beschermtape.

## 2 De hoorn aanbrengen (bij de FAX-1355 en FAX-1360)

- 1 Sluit het krullende snoer aan op de FAX en de handset.

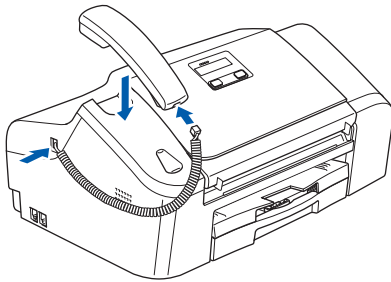

## 3 De documentsteun en documentlade openen

- 1 Open de documentsteun (1) en de documentlade (2) en trek het verlengstuk uit (3).

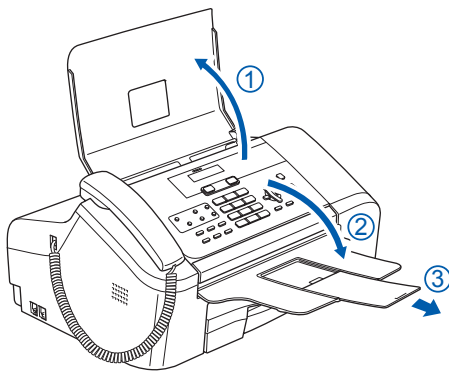

## 4 Papier plaatsen

-  U kunt maximaal 100 vellen 80 g/m<sup>2</sup> papier plaatsen.  
Raadpleeg De ADF gebruiken in hoofdstuk 2 van de Gebruikershandleiding.

- 1 Trek de papierlade volledig uit de machine. Sluit de papiersteunklep (1) indien deze is uitgetrokken. Open het deksel van de uitvoerlade (2).

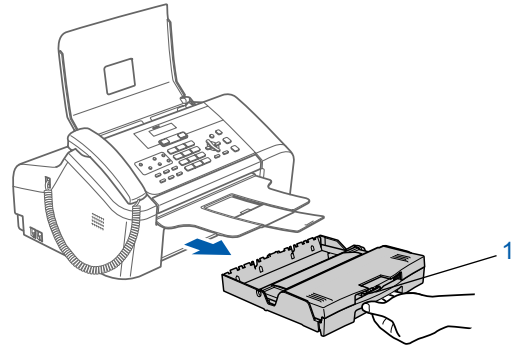

- 2 Houd de ontgrendelknop (1) ingedrukt terwijl u de voorzijde van de papierlade uitschuift tot de lengte van het papier dat u gebruikt.

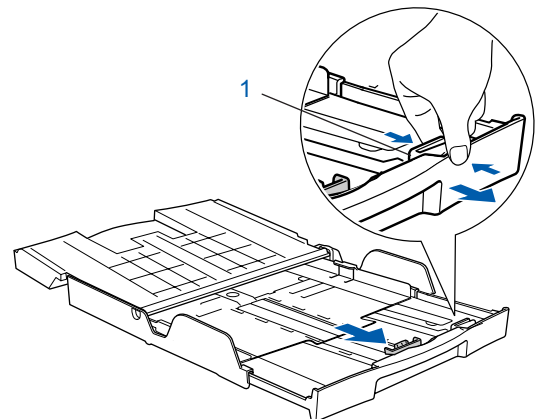

- 3 Houd de papiergeleiders voor de breedte (1) en de lengte (2) ingedrukt terwijl u deze afstelt op het formaat van het papier.

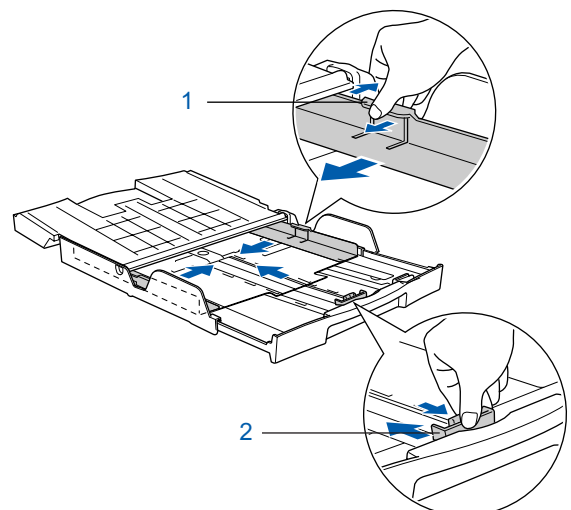

- 4** Waai de stapel papier goed door om te voorkomen dat papier vastloopt of scheef wordt ingevoerd.

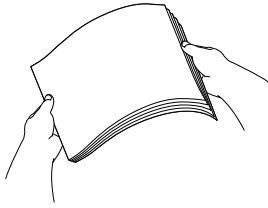

- 5** Plaats het papier voorzichtig in de papierlade met de afdrukkzijde omlaag en de bovenste rand eerst. Controleer of het papier vlak in de lade ligt.

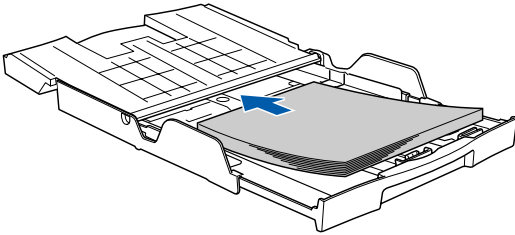

- 6** Stel de papiergeleiders voor de breedte en de lengte voorzichtig met beide handen af op het formaat van het papier. Zorg dat de papiergeleiders de randen van het papier raken.

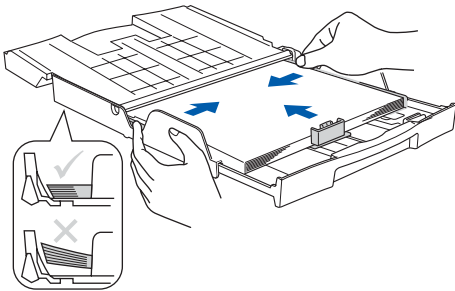

### Opmerking

Zorg ervoor dat u het papier niet te ver induwt; het kan aan de achterkant van de lade omhoog gaan staan en problemen veroorzaken bij de papierinvoer.

- 7** Sluit het deksel van de uitvoerlade (1) en schuif deze naar voren.

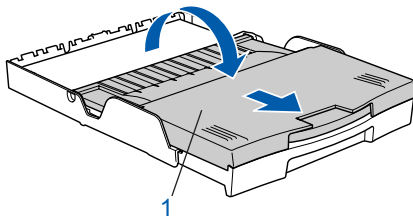

- 8** Duw de papierlade langzaam volledig in de machine.

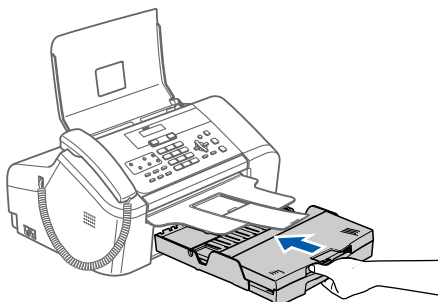

- 9** Houd de papierlade tegen terwijl u de papiersteun (①) uittrekt tot deze op zijn plaats klikt en vouw de papiersteunklep uit (②).

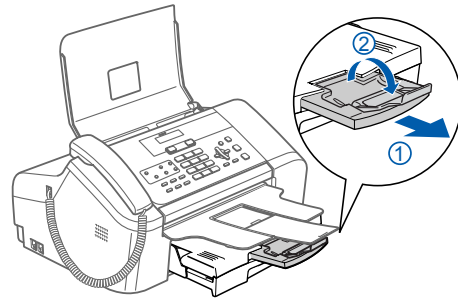

### Opmerking

Gebruik de papiersteunklep niet voor Legal-papier.

## 5 De telefoonlijn aansluiten

- 1** Sluit het telefoonsnoer aan. Sluit het ene uiteinde van het telefoonsnoer aan op de ingang van de machine met de aanduiding **LINE** en het andere uiteinde op een modulaire wandstekker.

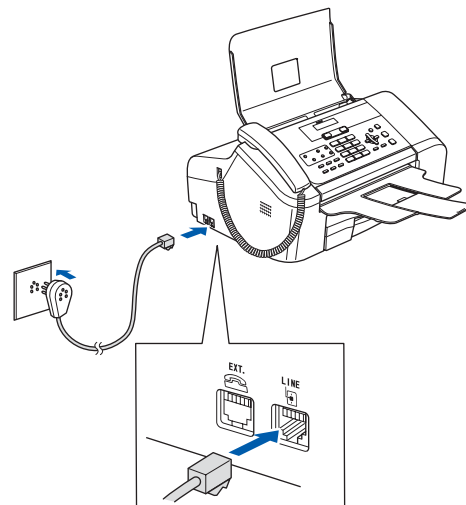

### Opmerking

Wanneer u een telefoonlijn met een extern toestel deelt, moet u de aansluitingen als volgt uitvoeren.

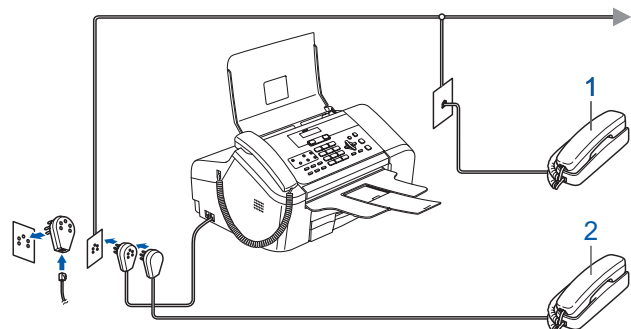

- 1 Tweede toestel  
2 Externe telefoon

## **Opmerking**

Wanneer u een telefoonlijn met een extern antwoordapparaat deelt, moet u de aansluitingen als volgt uitvoeren.

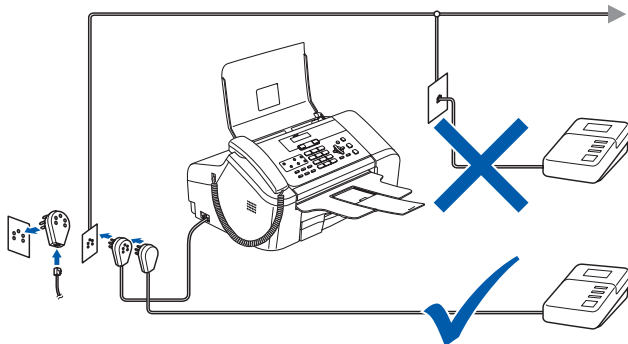

Stel de ontvangstmodus in op 'Extern ANTW.APP' bij de FAX-1355 en FAX-1360 of 'Handmatig' bij de FAX-1460 als u een extern antwoordapparaat hebt. Raadpleeg Een extern antwoordapparaat aansluiten in hoofdstuk 7 van de Gebruikershandleiding voor meer informatie.

## **6** Het netsnoer aansluiten

- 1 Sluit het netsnoer aan.

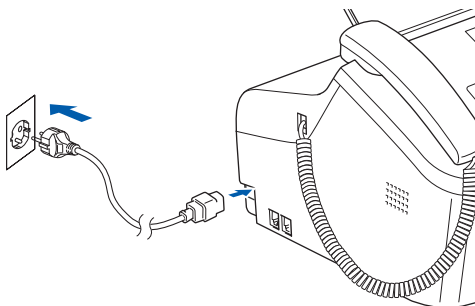

## **Waarschuwing**

- Deze machine moet worden voorzien van een geaarde stekker.
- Aangezien de machine via het stopcontact is geaard, kunt u zichzelf tegen mogelijke elektrische gevaren op het telefoonnetwerk beschermen door het netsnoer van de machine in het stopcontact te steken voordat u de telefoonlijn aansluit. Wanneer de machine moet worden verplaatst, beschermt u zichzelf door eerst de telefoonlijn af te sluiten en pas daarna de stekker uit het stopcontact te halen.

## **7** De inktcartridge plaatsen

### **Waarschuwing**

Mocht u inkt in uw ogen krijgen, spoel ze dan onmiddellijk uit met water en raadpleeg een arts als uw ogen geïrriteerd raken.

- 1 Controleer of de machine aanstaat. Op het LCD-scherm wordt het volgende weergegeven:

Geen cartridge

- 2 Open de klep van de inktcartridges (1).

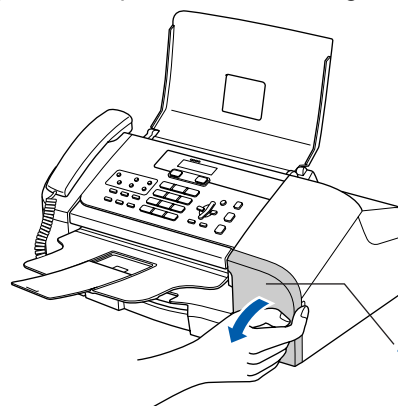

- 3 Duw de vergrendeling naar beneden en verwijder de gele bescherming (1).

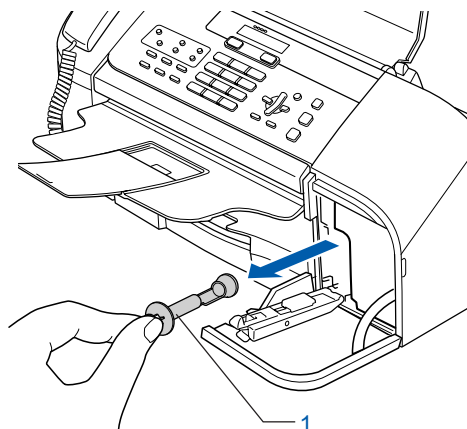
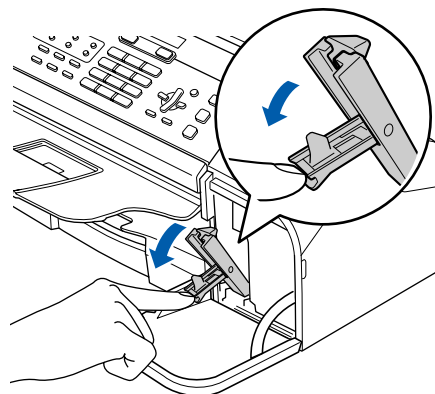

## **Opmerking**

Gooi de gele bescherming niet weg. U hebt deze nodig wanneer u de machine wilt vervoeren.



- 4** Verwijder de inktcartridge.

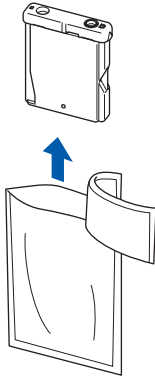

- 5** Verwijder het gele beschermkapje voorzichtig (1).

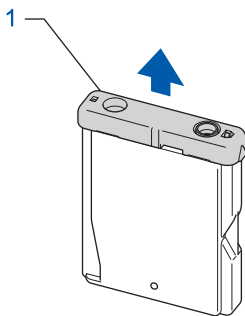

## ⊘ Onjuiste configuratie

Raak het hieronder aangegeven gebied NIET aan.

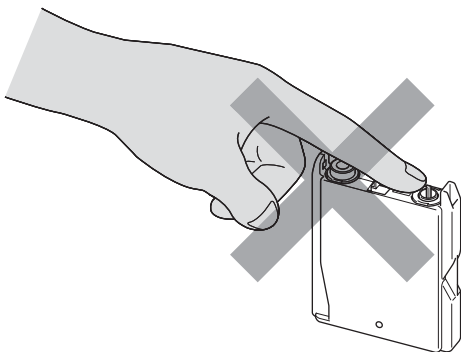

## 📄 Opmerking

Als het gele beschermkapje loskomt terwijl u de verpakking opent, wordt de cartridge niet beschadigd.

- 6** Installeer de inktcartridge in de richting van de pijl op het label.

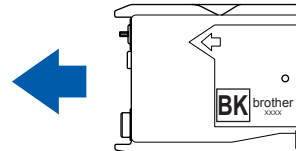
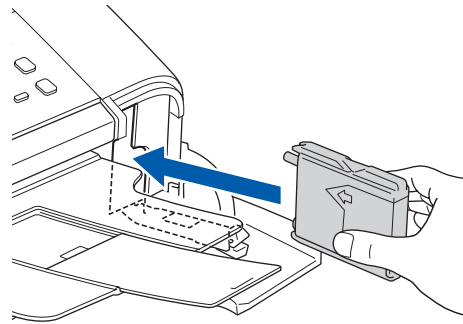

- 7** Duw de vergrendeling omhoog en klik deze voorzichtig op zijn plaats. Sluit vervolgens de klep van de inktcartridge.

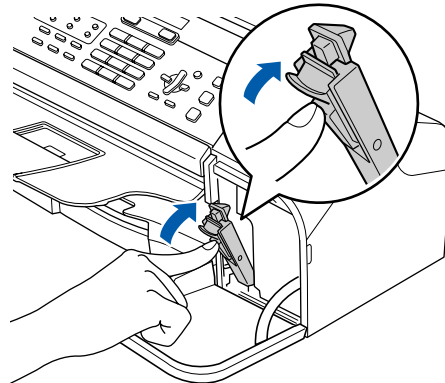

## 📄 Opmerking

Als op het LCD-scherm *Installeer zwart* wordt weergegeven nadat u de inktcartridge hebt geïnstalleerd, dient u te controleren of de cartridge juist is geïnstalleerd.

De machine reinigt het inktbuizensysteem voor het eerste gebruik. Dit wordt slechts één keer gedaan, wanneer de inktcartridge voor het eerst wordt geplaatst. Het reinigingsproces duurt ongeveer twee minuten. Op het LCD-scherm wordt het volgende weergegeven:

Initialiseren



Ong. 2 minuten

Reinigen



Wachten a.u.b.

## ! Voorzichtig

- Verwijder de inktcartridge NIET voordat deze aan vervanging toe is. Als u dit toch doet, kan dit de hoeveelheid inkt verminderen en weet de machine niet hoeveel inkt er nog in de cartridge zit.
- Schud de inktcartridge NIET. Als de inkt vlekken op uw huid of kleding achterlaat, was deze dan onmiddellijk met zeep of een wasmiddel.
- Het is beter om de cartridge NIET herhaaldelijk te plaatsen en te verwijderen. Wanneer u dat wel doet, kan er inkt uit de cartridge lekken.
- Installeer een inktcartridge onmiddellijk na het openen in de machine en verbruik deze binnen zes maanden na de installatie. Gebruik ongeopende inktcartridges vóór de uiterste verbruiksdatum die op de verpakking van de cartridge vermeld staat.
- De inktcartridge NIET openmaken of ermee knoeien, want daardoor kan de cartridge inkt verliezen.
- De multifunctionele machines van Brother zijn ontworpen om te werken met inkt van een bepaalde specificatie en leveren optimale prestaties indien gebruikt met originele inktcartridges van Brother. Brother kan deze optimale prestaties niet garanderen indien inkt of inktcartridges met andere specificaties gebruikt worden. Het gebruik van andere cartridges dan de originele Brother-cartridges of het gebruik van cartridges die met inkt van andere merken zijn gevuld, wordt derhalve afgeraden. Indien de printkop of andere delen van de machine beschadigd raken door het gebruik van producten die niet geschikt zijn voor deze machine, worden reparaties die hieruit voortvloeien niet door de garantie gedekt.

## 8 Afdrukkwaliteit controleren

- 1** Nadat het reinigen voltooid is, wordt op het LCD-scherm het volgende weergegeven:

Plaats papier en



Druk op Start

- 2** Controleer of er papier in de papierlade zit. Druk op **Start**. De machine drukt de testpagina af (alleen wanneer de inktcartridges voor de eerste keer worden geïnstalleerd).

- 3** Controleer de kwaliteit van het blok op de testpagina.

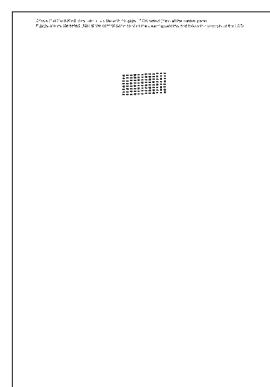

## ⊘ Onjuiste configuratie

**Raak het afgedrukte oppervlak van het papier niet aan vlak na het afdrucken omdat de inkt nog nat kan zijn en op uw vingers kan vlekken.**

- 4** Op het LCD-scherm wordt het volgende weergegeven:

Kwaliteit OK?



1.Ja 2.Nee

- 5** Voer een van de volgende handelingen uit:
- Als alle lijnen duidelijk zichtbaar zijn, drukt u op **1 (Ja)** met de kiestoetsen om de kwaliteitscontrole te voltooien.
  - Als er korte lijnen ontbreken, drukt u op **2 (Nee)** met de kiestoetsen en gaat u naar stap **6**.

OK

Niet OK

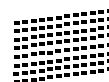

- 6** Op het LCD-scherm wordt het volgende weergegeven:

Start reinigen?



1.Ja 2.Nee

- 7** Druk op **1 (Ja)** en de machine begint met reinigen.

- 8** Druk op **Start** wanneer het reinigen is voltooid. De Testpagina Afdrukkwaliteit wordt nogmaals afgedrukt en u gaat terug naar stap **3**.

## 9 Een taal kiezen

U kunt de taal van het LCD-scherm wijzigen in Nederlands, Frans of Engels.

- 1 Druk op **Menu, 0, 0**.
- 2 Druk op ▲ of ▼ om een taal te selecteren. Druk op **OK**.
- 3 Druk op **Stop/Exit**.

## 10 Het contrast van het LCD-scherm instellen

U kunt het contrast van het LCD-scherm aanpassen voor een scherpere en levendiger weergave. Als u de informatie op het LCD-scherm niet goed kunt lezen vanuit uw positie, raden we u aan het contrast aan te passen.

- 1 Druk op **Menu, 1, 6**.
- 2 Druk op ▲ of ▼ om **Donker** of **Licht** te selecteren.
- 3 Druk op **OK**.
- 4 Druk op **Stop/Exit**.

Contrast:Licht



Contrast:Donker

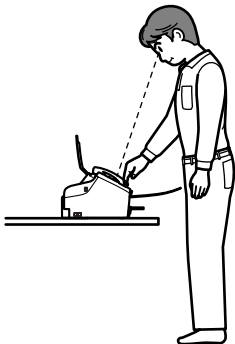

## 11 De datum en tijd instellen

De machine geeft de datum en de tijd weer en als u het stations-ID instelt, wordt dit toegevoegd aan elke fax die u verzendt.

- 1 Druk op **Menu, 0, 2**.
- 2 Toets de laatste twee cijfers van het jaar in met behulp van de kiestoetsen en druk vervolgens op **OK**.

Jaar: 2007

(Voor 2007 voert u bijvoorbeeld **0 7** in.)

- 3 Voer met behulp van de kiestoetsen de twee cijfers voor de maand in en druk vervolgens op **OK**.

Maand: 03

(Voor maart voert u bijvoorbeeld **0 3** in.)

- 4 Voer met behulp van de kiestoetsen de twee cijfers voor de dag in en druk vervolgens op **OK**.

Dag: 01

(Voor de eerste dag van de maand voert u bijvoorbeeld **0 1** in.)

- 5 Voer met behulp van de kiestoetsen de tijd in 24-uursnotatie in en druk vervolgens op **OK**.

Tijd: 15:25

(Voor 15.25 uur voert u bijvoorbeeld **1 5, 2 5** in.)

- 6 Druk op **Stop/Exit**.



*U kunt de huidige datum en tijd controleren door het rapport Gebruikersinstellingen af te drukken. Zie Rapporten afdrukken in hoofdstuk 11 van de Gebruikershandleiding.*

## 12 Uw stations-ID instellen

U kunt uw naam en faxnummer opslaan, zodat deze gegevens worden afgedrukt op alle faxpagina's die u verstuurt.

- 1 Druk op **Menu, 0, 3**.
- 2 Toets uw faxnummer in (maximaal 20 cijfers) en druk vervolgens op **OK**. Om een "+" in te voeren voor internationale codes drukt u op **✳**. Om bijvoorbeeld de code voor het Verenigd Koninkrijk "+44" in te voeren, drukt u op **✳, 4, 4** en toetst u vervolgens de rest van het nummer in.

Fax: +44XXXXXXXX

- 3 Voer uw naam (maximaal 20 tekens) in met behulp van de kiestoetsen en druk vervolgens op **OK**.

Naam: \_



### Opmerking

- Raadpleeg bij het invoeren van uw naam het onderstaande schema.
- Als u tweemaal achtereen dezelfde letter wilt invoeren, drukt u op om de cursor een plaats naar rechts te zetten.
- Als u een onjuist ingevoerde letter wilt corrigeren, drukt u op of om de cursor onder het onjuist ingevoerde teken te plaatsen en drukt u op **Clear/Back**.

Druk op	Eén keer	Twee keer	Drie keer	Vier keer
2	A	B	C	2
3	D	E	F	3
4	G	H	I	4
5	J	K	L	5
6	M	N	O	6
7	P	Q	R	S
8	T	U	V	8
9	W	X	Y	Z

- 4 Druk op **Stop/Exit**.



### Opmerking

Als u een fout maakt en opnieuw wilt beginnen, drukt u op **Stop/Exit** en gaat u terug naar stap 1.



Raadpleeg voor meer informatie Tekst invoeren in de bijlage C van de Gebruikershandleiding.

## 13 Type telefoonlijn instellen

Wanneer u de machine aansluit op een lijn met PBX of ISDN om faxen te verzenden en te ontvangen, dient u aan de hand van de volgende stappen het type telefoonlijn in te stellen.

- 1 Druk op **Menu, 0, 6**.
- 2 Druk op **▲** of **▼** om PBX, ISDN (of Normaal) te selecteren. Druk op **OK**.
- 3 Druk op **Stop/Exit**.

### PBX en TRANSFER

De machine is standaard ingesteld op Normaal zodat de machine aangesloten kan worden op een standaard PSTN (Public Switched Telephone Network)-lijn. In veel kantoren wordt echter gebruik gemaakt van een telefooncentrale of Private Automatic Branch Exchange (PBX). Uw machine kan op de meeste typen PABX worden aangesloten. De oproepfunctie van de machine ondersteunt alleen TBR (Timed Break Recall). TBR kan in combinatie met de meeste PABX-systemen worden gebruikt, zodat u toegang hebt tot een buitenlijn of naar een tweede toestel kunt bellen. Deze functie wordt ingeschakeld wanneer de toets **Tel/R** (FAX-1360) of **R** (FAX-1355 en FAX-1460) wordt ingedrukt.



### Opmerking

U kunt het indrukken van de toets **Tel/R** (FAX-1360) of **R** (FAX-1355 en FAX-1460) programmeren als onderdeel van een nummer dat is opgeslagen onder een snelkiesstoets. Tijdens het programmeren van het snelkiesnummer, drukt u eerst op **Tel/R** of **R** (het LCD-scherm geeft '!' weer) en dan voert u het telefoonnummer in. U hoeft dan niet telkens op **Tel/R** of **R** te drukken als een snelkiesnummer gebruikmaakt van een buitenlijn.  
(Zie Nummers opslaan in hoofdstuk 8 van de Gebruikershandleiding.)

## 14 Een ontvangststand kiezen (bij de FAX-1355 en FAX-1360)

Er zijn vier verschillende ontvangststanden: Alleen fax, Fax/Telefoon, Handmatig en Telefoon/Beantw..

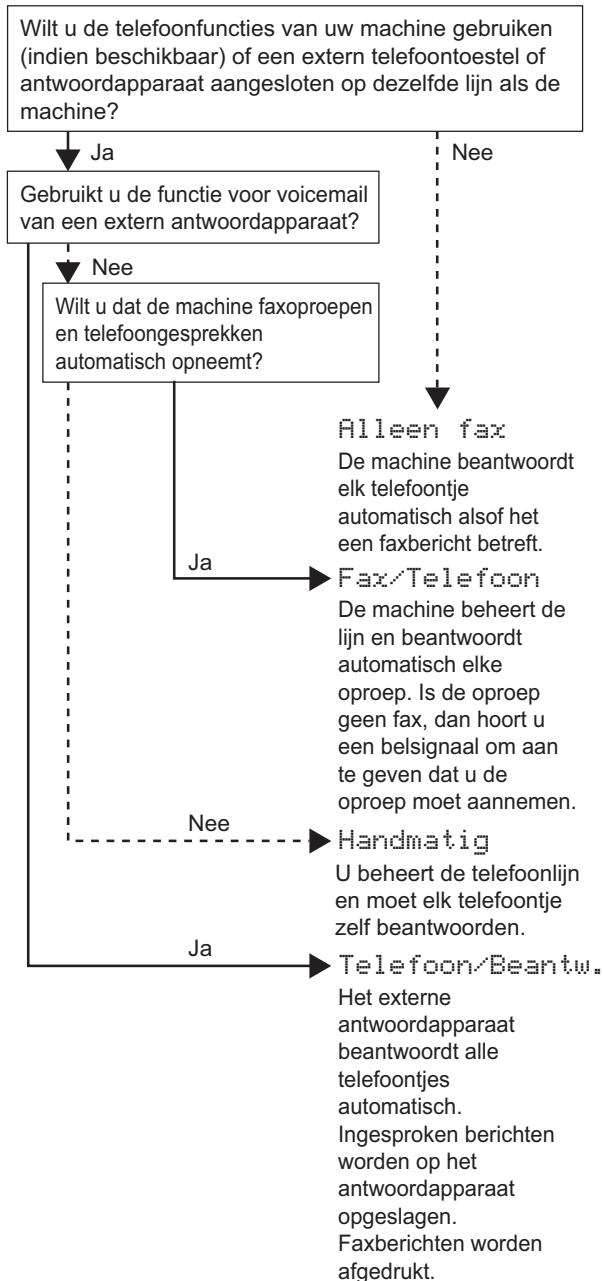

- 1 Druk op **Menu, 0, 1.**
- 2 Druk op **▲** of **▼** om de modus te selecteren. Druk op **OK.**
- 3 Druk op **Stop/Exit.**

 Raadpleeg voor meer informatie *Ontvangstmodi gebruiken in hoofdstuk 6 van de Gebruikershandleiding.*

## 15 Een ontvangststand kiezen (bij de FAX-1460)

Er zijn drie verschillende ontvangststanden: Alleen fax, Fax/Telefoon en Handmatig.

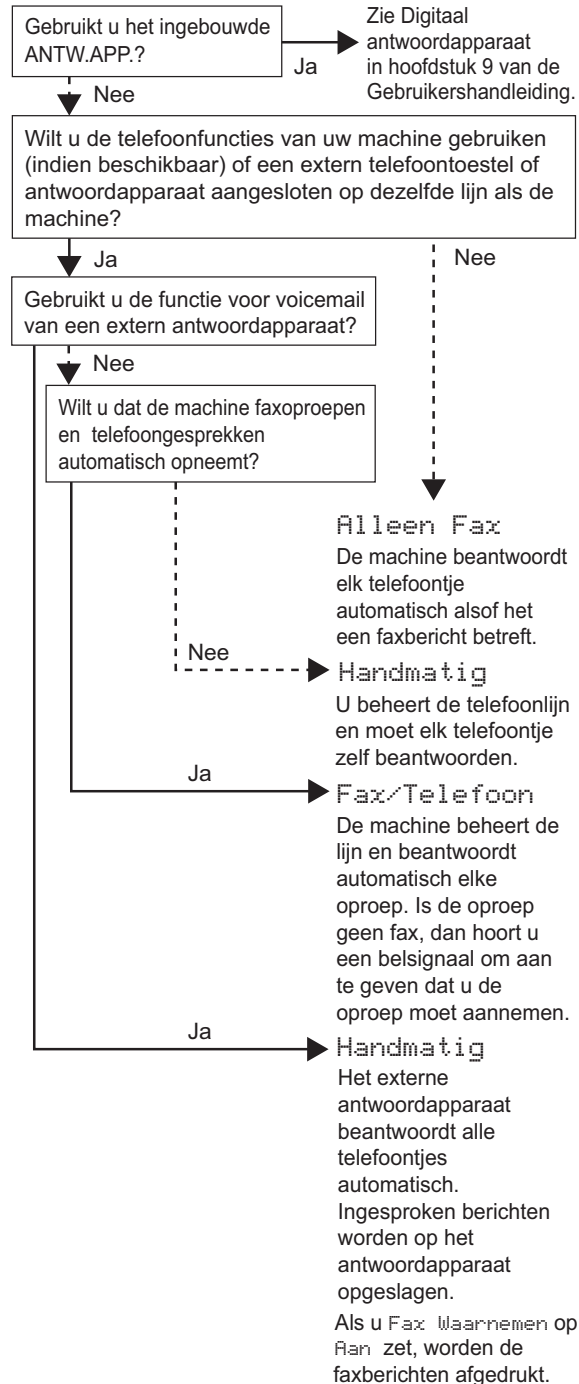

- 1 Druk op **Menu, 0, 1.**
- 2 Druk op **▲** of **▼** om de modus te selecteren. Druk op **OK.**
- 3 Druk op **Stop/Exit.**

 Raadpleeg voor meer informatie *Ontvangstmodi gebruiken in hoofdstuk 6 van de Gebruikershandleiding.*

## 16 Het antwoordapparaat instellen (bij de FAX-1460)

U moet een meldtekst inspreken om de antwoordapparaatmodus te kunnen gebruiken.

**1** Spreek de meldtekst in (Beantw. bericht).



*Zie Uitgaand bericht in hoofdstuk 9 van de Gebruikershandleiding.*

**2** Actieve antwoordapparaatmodus.

Druk op . De knop gaat branden wanneer de modus actief is.



*Als de antwoordapparaatmodus is ingeschakeld, heeft deze modus voorrang op de door u ingestelde ontvangststand. Gesprekken worden aangenomen door het ingebouwde digitale antwoordapparaat. Als wordt gebeld door een faxapparaat, kunt u faxberichten automatisch ontvangen. Raadpleeg voor meer informatie Digitaal antwoordapparaat (FAX-1460) in hoofdstuk 9 van de Gebruikershandleiding.*

## Verbruiksartikelen vervangen

Wanneer het tijd is om de inktcartridge te vervangen, wordt er een foutmelding op het LCD-scherm weergegeven. Ga voor meer informatie over de inktcartridge voor uw machine naar <http://solutions.brother.com> of neem contact op met uw plaatselijke Brother-dealer.

### Inktcartridge

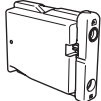
Zwart
LC1000BK

#### Handelsmerken

Het Brother-logo is een wettig gedeponeerd handelsmerk van Brother Industries, Ltd.

Brother is een wettig gedeponeerd handelsmerk van Brother Industries, Ltd.

**Alle andere merknamen en productnamen die in deze handleiding worden gebruikt, zijn handelsmerken of wettig gedeponeerde handelsmerken van de desbetreffende bedrijven.**

#### Samenstelling en publicatie

Deze handleiding is samengesteld en gepubliceerd onder supervisie van Brother Industries, Ltd. De nieuwste productgegevens en -specificaties zijn in deze handleiding opgenomen.

De inhoud van deze handleiding en de specificaties van dit product kunnen zonder voorafgaande kennisgeving worden gewijzigd.

Brother behoudt zich het recht voor om de specificaties en de inhoud van deze handleiding zonder voorafgaande kennisgeving te wijzigen. Brother is niet verantwoordelijk voor enige schade (met inbegrip van gevolgschade) voortvloeiend uit het gebruik van deze handleiding of de daarin beschreven producten, inclusief maar niet beperkt tot zetfouten en andere fouten in deze publicatie.

Dit product is bedoeld voor gebruik in een professionele werkomgeving.

#### Copyright en licentie

©2006 Brother Industries, Ltd.

**brother**®

BEL-DUT