

# GUIDA DELL'UTENTE

---

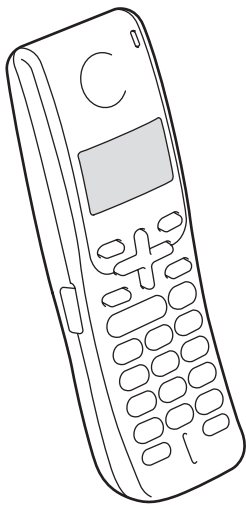

Telefono  
DECT™  
BCL-D20



# Informazioni sulla validità e avviso su redazione e pubblicazione

QUESTO APPARECCHIO FUNZIONA CON UNA LINEA PSTN ANALOGICA A DUE FILI DOTATA DEL CONNETTORE CORRETTO.

## INFORMAZIONI SULLA VALIDITÀ

---

Brother informa che questo prodotto può presentare problemi di funzionamento in un Paese diverso da quello in cui era stato originariamente acquistato e non offre alcuna garanzia nell'eventualità che esso sia utilizzato su linee di telecomunicazione pubbliche di un altro Paese.

## Avviso su redazione e pubblicazione

---

La presente guida è stata redatta e pubblicata sotto la supervisione di Brother Industries Ltd. e comprende la descrizione e le caratteristiche tecniche più aggiornate del prodotto.

Il contenuto della guida e le caratteristiche tecniche del prodotto sono soggetti a modifiche senza preavviso.

Brother si riserva il diritto di apportare modifiche senza preavviso alle caratteristiche e ai materiali qui acclusi e declina qualunque responsabilità per eventuali danni (compresi danni indiretti) derivanti da errori o imprecisioni contenuti nei materiali presentati, compresi, senza limitazione alcuna, errori tipografici e di altro tipo relativi alla pubblicazione.

# Dichiarazione di conformità CE soggetta alla Direttiva R & TTE



## EC Declaration of Conformity

### Manufacturer

Brother Industries, Ltd.  
15-1, Naeshiro-cho, Mizuho-ku, Nagoya 467-8561, Japan

### Plant

Brother Industries (Shen Zhen) Ltd  
G02414-1, Bao Chang Li Bonded Transportation Industrial Park,  
Bao Long Industrial Estate, Longgang, Shenzhen, China

Herewith declare that:

Products description : Digital Cordless Handset  
Model Name : BCL-D20

is in conformity with provisions of the R & TTE Directive (1999/5/EC) and we declare compliance with the following standards :

Harmonized : Safety EN60950-1:2001+A11: 2004  
Radio EN 301 406 V1.5.1  
EN 301 489-1 V1.6.1  
EN 301 489-6 V1.2.1  
EN 50 360 : 2001

Year in which CE marking was first affixed : 2006

Issued by : Brother Industries, Ltd.

Date : 14th September, 2006

Place : Nagoya, Japan

Signature : 

Junji Shiota  
General Manager  
Quality Management Dept.  
Printing & Solutions Company

# Dichiarazione di conformità CEE

## Produttore

Brother Industries, Ltd.

15-1, Naeshiro-cho, Mizuho-ku, Nagoya 467-8561, Giappone

## Stabilimento

Brother Industries (Shen Zhen) Ltd

G02414-1, Bao Chang Li Bonded Transportation Industrial Park,

Bao Long Industrial Estate, Longgang, Shenzhen, Cina

Con la presente dichiara che:

Descrizione dei prodotti : Telefono digitale senza fili

Nome del modello : BCL-D20

è conforme alle disposizioni contenute nella Direttiva R e TTE (1999/5/EC) e rispondenti ai seguenti standard:

Armonizzati: Sicurezza EN60950-1: 2001 +A11: 2004

Radio EN301 406V1.5.1  
EN301 489-1 V1.6.1  
EN50 360:2001

Anno di prima apposizione della marcatura CE: 2006

Rilasciato da : Brother Industries, Ltd.

Data : 14 settembre 2006

Luogo del rilascio : Nagoya, Giappone

# Sommario

## **1 Informazioni generali** **1**

---

Utilizzo della documentazione .....	1
Simboli e convenzioni utilizzati nella documentazione .....	1
Introduzione .....	1
Impostazione iniziale .....	2
Collegamento del cavo di alimentazione della base del caricatore .....	2
Installazione batteria.....	2
Impostazione del proprio paese .....	3
Registrazione telefoni senza fili .....	3
Cancellazione registrazione telefoni senza fili .....	5
Scelta del luogo di installazione.....	6
Istruzioni importanti per la sicurezza .....	6
Pannello dei comandi .....	7
Indicazioni a display .....	8

## **2 Telefono** **9**

---

Operazioni base.....	9
Effettuare una chiamata telefonica .....	9
Rispondere ad una chiamata.....	9
Mute.....	9
Toni o Impulsi .....	10
Ricerca .....	10
Storico chiamate/Richiama .....	10
Storico identificativi .....	10
Pausa .....	11
Memorizzazione di numeri per la composizione facilitata.....	11
Memorizzazione numeri .....	11
Memorizzazione numeri dallo Storico chiamate .....	12
Memorizzazione numeri dallo storico identificativi.....	12
Modifica numeri memorizzati .....	13
Cancellazione numeri memorizzati.....	13
Operazioni avanzate.....	14
Trasferimento di una chiamata alla fine di una conversazione.....	14
Utilizzo del sistema intercom .....	14
Effettuare una chiamata a tre .....	15
Scelta dell'unità di base .....	15
Blocco tasti .....	15

## **3 Menu e funzioni** **16**

---

Programmazione a schermo.....	16
Tasti del menu .....	16
Memorizzazione .....	16
Tabella Menu .....	17
Digitazione testo .....	19
Impostazione generale .....	20
Volume squilli .....	20
Volume del segnale acustico .....	20

	Volume diffusore.....	20
	Volume ricevitore.....	20
	Modello suoneria.....	21
	Ora legale estiva automatica.....	21
	Contrasto display.....	21
	Data e ora.....	22
	Scelta della lingua.....	22
	Controllo eco.....	22
	Modifica PIN.....	23
	Ripristino di tutte le impostazioni alle impostazioni di fabbrica.....	23
<b>4</b>	<b>Risoluzione dei problemi e Manutenzione ordinaria</b>	<b>24</b>
	Risoluzione dei problemi.....	24
	In caso di problemi con il telefono senza fili.....	24
	Messaggi d'errore.....	25
	Manutenzione ordinaria.....	26
	Caricamento della batteria.....	26
	Pulizia.....	27
	Sostituzione della batteria.....	27
<b>5</b>	<b>Specifiche tecniche</b>	<b>29</b>
	Generale.....	29
	Telefono senza fili.....	29
	Batteria.....	29
	Base caricatore batteria.....	30
	Adattatore CA.....	30
	Funzioni di base.....	30
<b>6</b>	<b>Indice</b>	<b>31</b>

## Utilizzo della documentazione

Vi ringraziamo per aver acquistato un apparecchio Brother! Consultando la documentazione è possibile sfruttare al massimo il proprio telefono senza fili DECT™ (Digital Enhanced Cordless Telecommunication).

## Simboli e convenzioni utilizzati nella documentazione

Nella documentazione sono utilizzati i simboli e le convenzioni che seguono.

**Grassetto** Il grassetto identifica tasti speciali sul pannello dei comandi del telefono senza fili o dell'apparecchio (unità base).

*Corsivo* Il corsivo evidenzia un punto importante o rimanda a un argomento correlato.

*Courier New* Il testo in font di tipo Courier New identifica i messaggi che compaiono sul telefono senza fili.



Le avvertenze hanno lo scopo di informare sulle procedure da seguire per evitare possibili lesioni personali.



Procedure specifiche da seguire e non per evitare possibili danni al telefono senza fili o ad altri oggetti.



Le note forniscono istruzioni da eseguire in determinate situazioni o suggerimenti sul funzionamento dell'operazione con altre funzionalità dell'apparecchio.

## Introduzione

Il telefono senza fili dispone di diverse funzioni utilizzabili per migliorare le caratteristiche di chiamata dell'apparecchio Brother.

### ■ **Richiama:**

Permette di scegliere uno degli ultimi 10 numeri composti per la ricomposizione. È anche possibile memorizzare questo numero nella Rubrica.

### ■ **Memorizza numeri:**

È possibile memorizzare fino a 100 nomi, ciascuno associato ad un numero disponibile nella Rubrica.

### ■ **Trasferisci:**

Se si dispone di altri telefoni senza fili opzionali, è possibile anche trasferire una chiamata ad un altro telefono senza fili. È possibile anche trasferire una chiamata ad un altro telefono senza fili.

### ■ **Intercom:**

Utilizza la funzione intercom per effettuare chiamate interne tra il telefono senza fili e l'apparecchio (unità base), se si dispone di altri telefoni senza fili opzionali. È possibile anche effettuare una chiamata intercom ad un altro telefono senza fili.

### ■ **Chiamata a tre:**

La chiamata a tre permette a due utenti di parlare contemporaneamente con una terza persona da un apparecchio (unità base) e dal telefono senza fili.

### ■ **Identificativo:**

Se si dispone di un servizio di abbonamento identificativo con una società telefonica, il chiamante viene identificato sul display del telefono senza fili. È anche possibile memorizzare questo numero come Rubrica.



## Impostazione iniziale

L'apparecchio Brother è in grado di supportare un numero massimo di 3 telefoni senza fili opzionali per un totale di 4 telefoni senza fili. In caso di acquisto di telefono senza fili opzionali, seguire le istruzioni che seguono relative all'impostazione. Per il telefono senza fili fornito con l'apparecchio, seguire le istruzioni sull'impostazione contenute nella Guida di installazione rapida.

## Collegamento del cavo di alimentazione della base del caricatore

- 1 Inserire il connettore nella presa (1), quindi agganciare il cavo intorno al fermo (2), come indicato nella figura.

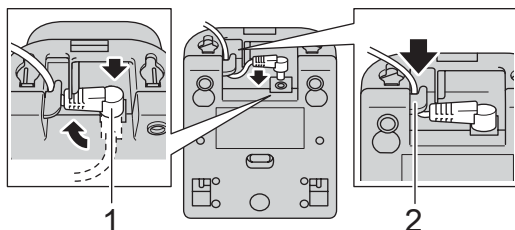

- 2 Inserire l'adattatore CA nella presa elettrica.

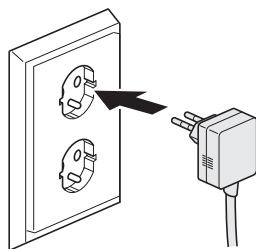

## Installazione batteria

- 1 Inserire il connettore (1) della batteria (2) nella direzione di seguito indicata.

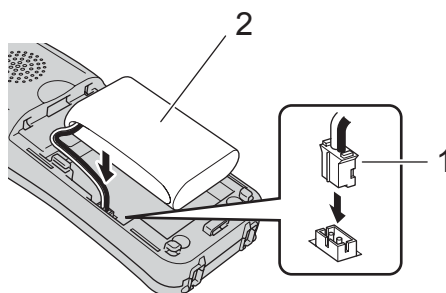

- 2 Collocare la batteria nella posizione indicata.

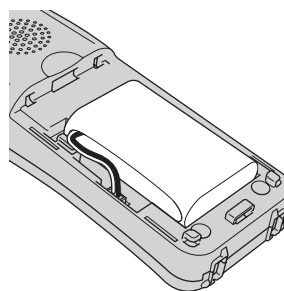

- 3 Installare il coperchio della batteria facendolo scorrere sul retro del ricevitore.

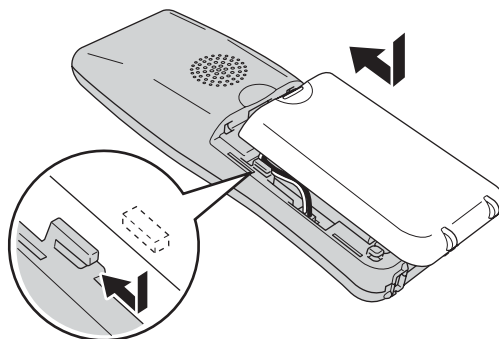

### Nota

Prestare attenzione a non far impigliare il cavo del connettore della batteria.

- 4 Caricare la batteria lasciando il ricevitore del telefono senza fili nella sua base per almeno 12 ore prima di utilizzarlo. (Consultare *Caricamento della batteria* a pagina 26.) Durante il caricamento, è possibile continuare ad impostare il ricevitore.

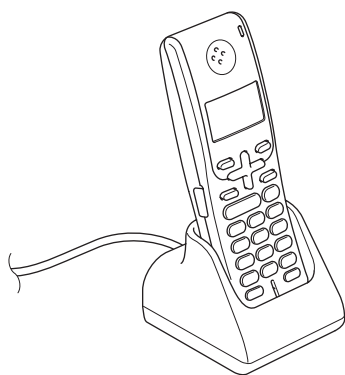

## Impostazione del proprio paese

Alla prima installazione della batteria, è necessario impostare il proprio paese in modo che il telefono senza fili funzioni correttamente con le linee di telecomunicazione di zona.

- 1 Premere **Menu/OK**.
- 2 Premere **▲** o **▼** per selezionare il paese.  
Premere **Menu/OK**.
- 3 Premere **1** per confermare.

## Registrazione telefoni senza fili

È possibile registrare un numero massimo di 3 telefoni senza fili supplementari per un totale di 4 telefoni senza fili per l'apparecchio (unità base).

### Per modelli con display non a colori

- 1 Premere **Menu**, **0**, **7** sul pannello dei comandi dell'apparecchio (unità di base).
- 2 Premere **OK** sul pannello dei comandi dell'apparecchio (unità di base).  
L'apparecchio (unità di base) ricerca il telefono senza fili.
- 3 Premere **Menu/OK** sul ricevitore del telefono senza fili.
- 4 Premere **▲** o **▼** per scegliere *Registra ricev..*  
Premere **Menu/OK**.
- 5 Premere **▲** o **▼** per scegliere *Base1*, *Base2*, *Base3* o *Base4*.  
Premere **Menu/OK**.



### Nota

- Se il telefono senza fili è stato già registrato ad una unità di base, accertarsi di scegliere un numero di unità di base non utilizzato. Ad esempio, se si registra il ricevitore ad una unità di base supplementare e si sceglie *Base1*, l'unità di base memorizzata precedentemente *Base1* sarà sovrascritta e il ricevitore non sarà più collegato.
- L'apparecchio (unità di base) è già memorizzato come *Base1* sul ricevitore fornito in dotazione.

- 6 Inserire il numero PIN a 4 cifre registrato dell'apparecchio (unità di base) (l'impostazione predefinita è "0000") utilizzando la tastiera sul pannello di controllo del telefono senza fili. Premere **Menu/OK**.

### Nota

- L'apparecchio emette tre segnali acustici brevi se il telefono senza fili non è stato registrato. Cercare nuovamente di eseguire la registrazione del telefono senza fili.
- Se si desidera installare un altro telefono senza fili, ripetere i punti da 2 a 6.
- È possibile modificare il numero PIN. (Consultare *Modifica PIN* a pagina 23.)
- È possibile registrare qualsiasi telefono DECT™ compatibile GAP (Generic Access Profile) nel proprio apparecchio (unità di base). Seguire le fasi 1 e 2, quindi fare riferimento alla documentazione del telefono per completare la registrazione. Con queste funzioni è possibile esclusivamente effettuare e ricevere chiamate esterne. Alcuni telefoni potrebbero non funzionare con l'apparecchio.

- 7 Premere **Stop/Uscita** sul pannello dei comandi dell'apparecchio (unità di base).

### Per modelli con display a colori

- 1 Premere **Menu** sul pannello dei comandi dell'apparecchio (unità di base).
- 2 Premere ▲ o ▼ per scegliere *Imp iniziale*. Premere **OK**.
- 3 Premere ▲ o ▼ per selezionare *Registrare ricevitore*. Premere **OK**.
- 4 Premere ▲ o ▼ per selezionare *Registrare*. Premere **OK**. L'apparecchio (unità di base) ricerca il telefono senza fili.
- 5 Premere **Menu/OK** sul ricevitore del telefono senza fili.
- 6 Premere ▲ o ▼ per scegliere *Registra ricev..* Premere **Menu/OK**.
- 7 Premere ▲ o ▼ per scegliere *Base1*, *Base2*, *Base3* o *Base4*. Premere **Menu/OK**.

### Nota

- Se il telefono senza fili è stato già registrato ad una unità di base, accertarsi di scegliere un numero di unità di base non utilizzato. Ad esempio, se si registra il ricevitore ad una unità di base supplementare e si sceglie *Base1*, l'unità di base memorizzata precedentemente *Base1* sarà sovrascritta e il ricevitore non sarà più collegato.
- L'apparecchio (unità di base) è già memorizzato come *Base1* sul ricevitore fornito in dotazione.

- Inserire il numero PIN a 4 cifre registrato dell'apparecchio (unità di base) (l'impostazione predefinita è "0000") utilizzando la tastiera sul pannello di controllo del telefono senza fili. Premere **Menu/OK**.

 **Nota**

- L'apparecchio emette tre segnali acustici brevi se il telefono senza fili non è stato registrato. Cercare nuovamente di eseguire la registrazione del telefono senza fili.
- Se si desidera installare un altro telefono senza fili, ripetere i punti da ④ a ⑧.
- È possibile modificare il numero PIN. (Consultare *Modifica PIN* a pagina 23.)
- È possibile registrare qualsiasi telefono DECT™ compatibile GAP nel proprio apparecchio (unità di base). Seguire le fasi da ① a ④, quindi fare riferimento alla documentazione del telefono per completare la registrazione. Con queste funzioni è possibile esclusivamente effettuare e ricevere chiamate esterne. Alcuni telefoni potrebbero non funzionare con l'apparecchio.

- Premere **Stop/Uscita** sul pannello dei comandi dell'apparecchio (unità di base).

## Cancellazione registrazione telefoni senza fili

---

È possibile cancellare la registrazione del proprio telefono senza fili. Se si utilizza più di un telefono senza fili, la cancellazione della registrazione annulla tutti i telefoni registrati con l'apparecchio (unità di base).

### Per modelli con display non a colori

- Premere **Menu, 0, 7** sul pannello dei comandi dell'apparecchio (unità di base).
- Premere **Cancella**.  
Premere **1** per confermare.
- Premere **Stop/Uscita**.

### Per modelli con display a colori

- Premere **Menu** sul pannello dei comandi dell'apparecchio (unità di base).
- Premere ▲ o ▼ per scegliere *Imp iniziale*.  
Premere **OK**.
- Premere ▲ o ▼ per scegliere *Registrare ricevitore*.  
Premere **OK**.
- Premere ▲ o ▼ per scegliere *Completare*.  
Premere **OK**.  
Premere **1** per confermare.
- Premere **Stop/Uscita**.

## Scelta del luogo di installazione

- Scegliere una posizione nella quale la temperatura resti compresa tra 10° e 35 °C (50 °F e 95 °F).
- NON posizionare il telefono senza fili né la base vicino a sorgenti di calore, condizionatori d'aria, acqua o prodotti chimici.
- NON esporre il telefono senza fili né la base alla luce solare diretta e ad eccessivo calore, umidità o polvere.
- NON utilizzare il telefono senza fili vicino ad apparecchiature mediche.
- Si consiglia di lasciare uno spazio di almeno 3 metri (9,8 piedi) tra l'apparecchio (unità di base) o il telefono senza fili e altri possibili fonti di interferenze radio.

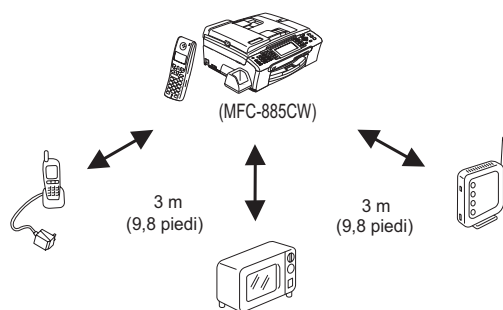

## Istruzioni importanti per la sicurezza

1

### ! AVVERTENZA

Utilizzare esclusivamente adattatori CA e basi forniti in dotazione con questo telefono senza fili.

Questo prodotto deve essere installato nelle vicinanze di una presa di corrente facilmente accessibile.

Utilizzare esclusivamente una batteria ricaricabile originale Brother.

NON gettare le batterie utilizzate nel fuoco. Potrebbero esplodere.

Il liquido corrosivo fuoriesce raramente. In caso di contatto con gli occhi, lavarli immediatamente con acqua. Se necessario, consultare un medico.

NON avvicinare la batteria a materiali conduttivi. La batteria potrebbe andare in corto circuito.

Alcuni oggetti metallici come fermagli e graffette potrebbero essere attratti verso il ricevitore.

### ! ATTENZIONE

NON togliere la pellicola bianca in plastica che ricopre la batteria.

## Pannello dei comandi



### 1 LCD (display a cristalli liquidi)

Questo tasto consente di visualizzare messaggi sullo schermo per semplificare l'impostazione e il funzionamento del telefono senza fili.

### 2 Rich/Pausa

Ricompile uno degli ultimi 10 numeri chiamati. Consente inoltre di inserire una pausa nei Numeri della Rubrica.

### 3 Porta cuffia auricolare

Non è possibile collegare un auricolare esterno provvisto di microfono (non incluso) al telefono senza fili. Per accedere alla porta della presa jack dell'auricolare, aprire il coperchio dello spinotto situato sul lato sinistro del telefono senza fili. È possibile collegare auricolari standard che utilizzano un mini-spinotto da 2,5 mm.

### 4 C (Cancella)

Premere per far tornare indietro il cursore e cancellare una lettera.

### 5 Parla

Premere per effettuare o ricevere una chiamata telefonica.

### 6 Tastiera

Questi tasti servono per comporre numeri di telefono e per inserire informazioni nel telefono senza fili.

Il tasto # permette di modificare provvisoriamente la modalità di composizione da Impulsi a Toni durante una chiamata telefonica.

### 7 Vivavoce

Permette di parlare al telefono senza sollevare il ricevitore.

### 8 LED di carica

Diventa verde quando il telefono senza fili è in carica.

### 9 R

Questo tasto serve inoltre per avere accesso ad una linea esterna o a trasferire una chiamata ad un altro interno quando è collegato ad un centralino PBX.

### 10 Tasti del menu:

#### ■ Tasti del volume



Premendo questi tasti è possibile regolare il volume della suoneria, del vivavoce o del ricevitore del telefono senza fili.



Consente di cercare numeri memorizzati nella memoria di composizione.



Consente di scorrere menu e opzioni.

### 11 Menu/OK

Consente di accedere al Menu per programmare o memorizzare le impostazioni nel telefono senza fili.

### 12 (No)

Premere per agganciare o annullare l'operazione in corso.

### 13 Int (Mute/Intercom)

Mette la chiamata corrente in attesa. Premere inoltre questo tasto per parlare con il sistema Intercom, per trasferire una chiamata in arrivo al telefono senza fili o per fare una chiamata in video conferenza a tre.

## Indicazioni a display

Il display visualizza lo stato corrente del telefono senza fili.

1

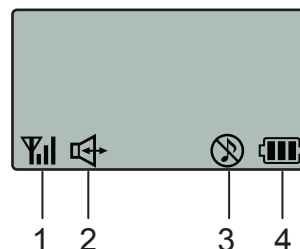

#### 1 Stato senza fili

Un indicatore a quattro livelli mostra l'intensità del segnale del telefono senza fili.



#### 2 Vivavoce

Permette di visualizzare quando si parla con il Vivavoce.

#### 3 Stato volume squilli

Permette di visualizzare quando il volume squilli è disattivato.

#### 4 Stato batteria



Un indicatore a quattro livelli mostra lo stato di carica della batteria.



## Operazioni base

### Effettuare una chiamata telefonica

- 1 Sollevare il ricevitore del telefono senza fili.
- 2 Digitare un numero con la tastiera o scegliere un numero memorizzato nella memoria di composizione.
 



1	2 ABC	3 DEF
4 GHI	5 JKL	6 MNO
7 PQRS	8 TUV	9 WXYZ
* (chiamata in attesa)	0	# (chiamata in attesa)
- 3 Premere .
- 4 Parlare chiaramente in direzione del microfono.
- 5 Premere  per agganciare.
- 6 Riagganciare il ricevitore del telefono senza fili.





#### Nota

Se si vuole effettuare una chiamata senza sollevare il ricevitore del telefono senza fili, premere  e digitare il numero con la tastiera.

### Rispondere ad una chiamata

- 1 Per rispondere alla chiamata, sollevare il telefono senza fili dalla base. Se il telefono senza fili non è nella base, premere  per rispondere alla chiamata.
- 2 Per terminare la chiamata, premere .
- 3 Riagganciare il ricevitore del telefono senza fili.

Quando l'apparecchio (unità di base) o il telefono senza fili emettono uno squillo,

 è possibile anche premere  sul telefono senza fili invece di sollevare il ricevitore. Parlare in modo chiaro verso il telefono senza fili. Per terminare la chiamata, premere .

Se la linea è disturbata, è possibile che il chiamante senta un'eco della voce durante la chiamata. In caso di problemi, sollevare il ricevitore del telefono senza fili e premere  per utilizzare il telefono senza fili.



#### Nota

Anche se si tratta di un fax, l'apparecchio (unità base) riceve il fax automaticamente. Consultare *Rilevazione fax* nella Guida dell'utente.



### Mute

Se si vuole mettere una chiamata in attesa, premere il tasto **Int.** Per riprendere la chiamata in attesa, premere ancora una volta **Int.** È possibile anche trasferire la chiamata all'apparecchio (unità base) o ad un altro telefono senza fili se si dispone di un altro telefono senza fili opzionale. (Consultare *Trasferimento di una chiamata alla fine di una conversazione* a pagina 14.)



## Toni o Impulsi

Se si ha una linea a impulsi, ma per usufruire di determinati servizi telefonici (ad esempio i servizi telefonici bancari) occorre inviare segnali a toni, seguire le istruzioni di seguito riportate. Se già si dispone della composizione a toni, non è necessario utilizzare questa funzione per inviare segnali a toni.

- 1 Sollevare il ricevitore del telefono senza fili.
- 2 Premere .
- 3 Premere # sul pannello dei comandi dell'apparecchio senza fili. A questo punto, premendo qualunque tasto si inviano segnali a toni. Una volta agganciato il ricevitore, il telefono senza fili torna alla composizione a impulsi.
- 4 Premere .



## Ricerca

È possibile cercare i nomi associati ai numeri memorizzati nella Rubrica dell'apparecchio.

- 1 Sollevare il ricevitore del telefono senza fili.
- 2 Premere ▲ (📖) e procedere nel modo che segue:
  - Premere ▲ o ▼ per selezionare il nome che si desidera chiamare.
  - Utilizzare la tastiera per inserire la prima lettera del nome, quindi premere ▲ o ▼ per scegliere il nome al quale chiamare.

## Storico chiamate/Richiamo

Gli ultimi 10 numeri chiamati saranno memorizzati nello storico delle chiamate. È possibile scegliere uno di questi numeri per effettuare una chiamata, aggiungerlo alla Rubrica o cancellarlo dallo storico.

- 1 Premere .  
È possibile anche scegliere Chiam. Effet. premendo **Menu/OK**.
- 2 Premere ▲ o ▼ per scegliere il numero e procedere nel modo che segue:
  - Per effettuare una chiamata, premere .
  - Per memorizzare o cancellare il numero, premere **Menu/OK** e passare al punto 3.
- 3 Effettuare una delle seguenti operazioni:
  - Per memorizzare il numero, premere ▲ o ▼ per selezionare Agg.rubr.tel..  
Premere **Menu/OK**.  
(Consultare *Memorizzazione numeri dallo Storico chiamate* a pagina 12.)
  - Premere ▲ o ▼ per selezionare Cancella.  
Premere **Menu/OK**.  
Premere **1** per confermare.
  - Se si desidera cancellare tutti i numeri memorizzati, premere ▲ o ▼ per scegliere *Cancella tutto*.  
Premere **Menu/OK**.  
Premere **1** per confermare.

## Storico identificativi



Questa funzione richiede un servizio abbonamento identificativo offerto da molte società telefoniche. (Consultare *Identificativo chiamante nella Guida dell'utente*.)

Gli ultimi 30 numeri dai quali sono state ricevute le chiamate verranno memorizzati nello storico degli identificativi chiamante. È possibile selezionare uno di questi numeri per fare una chiamata, aggiungerlo alla Rubrica o cancellarlo dallo storico.

- 1 Premere **Menu/OK**.
- 2 Premere ▲ o ▼ per selezionare ID Chiam. ric..  
Premere **Menu/OK**.

- 3 Premere ▲ o ▼ per scegliere il numero e procedere nel modo che segue:
  - Per effettuare una chiamata, premere .
  - Per memorizzare o cancellare il numero, premere **Menu/OK** e passare al punto 4.
- 4 Effettuare una delle seguenti operazioni:
  - Per memorizzare il numero, premere ▲ o ▼ per selezionare *Agg. rubr. tel..*  
Premere **Menu/OK**.  
(Consultare *Memorizzazione numeri dallo storico identificativi* a pagina 12.)
  - Premere ▲ o ▼ per selezionare *Cancella*.  
Premere **Menu/OK**.  
Premere **1** per confermare.
  - Se si desidera cancellare tutti i numeri memorizzati, premere ▲ o ▼ per scegliere *Cancella tutto*.  
Premere **Menu/OK**.  
Premere **1** per confermare.

## Pausa

Quando si compone il numero manualmente, è possibile premere  per inserire una pausa di 3,5 secondi tra i numeri. Per la composizione di numeri internazionali, premere  il numero desiderato di volte fino ad ottenere la pausa della lunghezza richiesta.

## Memorizzazione di numeri per la composizione facilitata

È possibile impostare la composizione facilitata del telefono senza fili. Quando si sceglie un numero memorizzato nella memoria di composizione, sul display viene visualizzato il nome corrispondente (se memorizzato) o il numero.

### Memorizzazione numeri

È possibile memorizzare un numero massimo di 100 posizioni con un nome e un numero. Quando si compone il numero, è necessario solo premere alcuni tasti (per esempio: ▲ (📖), ▲ o ▼ e .

- 1 Premere **Menu/OK**.
- 2 Premere ▲ o ▼ per selezionare *Rubrica tel..*  
Premere **Menu/OK**.
- 3 Premere ▲ o ▼ per selezionare *Aggiungi*.  
Premere **Menu/OK**.
- 4 Effettuare una delle seguenti operazioni:
  - Digitare il nome (massimo 16 caratteri) usando la tastiera.  
Premere **Menu/OK**.  
(Per l'inserimento delle lettere, consultare *Digitazione testo* a pagina 19.)
  - Per memorizzare un numero senza associarvi un nome, premere **Menu/OK**.
- 5 Comporre il numero di telefono (massimo 20 cifre).  
Premere **Menu/OK**.

- 6 Effettuare una delle seguenti operazioni:
- Per memorizzare un altro numero, passare al punto 3.
  - Per terminare l'impostazione, premere .

## Memorizzazione numeri dallo Storico chiamate

È possibile anche memorizzare numeri dallo storico chiamate.

- 1 Premere .  
È possibile anche scegliere `Chiam. Effet.` premendo **Menu/OK**.
- 2 Premere ▲ o ▼ per selezionare il numero che si desidera memorizzare.  
Premere **Menu/OK**.
- 3 Premere ▲ o ▼ per selezionare `Agg.rubr.tel..`  
Premere **Menu/OK**.
- 4 Effettuare una delle seguenti operazioni:
  - Digitare il nome (massimo 16 caratteri) usando la tastiera.  
Premere **Menu/OK**.  
(Per l'inserimento delle lettere, consultare *Digitazione testo* a pagina 19.)
  - Per memorizzare un numero senza associarvi un nome, premere **Menu/OK**.
- 5 Premere **Menu/OK** per confermare il numero.

## Memorizzazione numeri dallo storico identificativi

Se si dispone di un abbonamento identificativo della propria compagnia telefonica, è possibile memorizzare anche numeri della Rubrica da chiamate in arrivo nello storico identificativi. (Consultare *Identificativo chiamante nella Guida dell'utente per l'apparecchio.*)

- 1 Premere **Menu/OK**.
- 2 Premere ▲ o ▼ per selezionare `ID Chiam. ric..`  
Premere **Menu/OK**.
- 3 Premere ▲ o ▼ per selezionare il numero che si desidera memorizzare.  
Premere **Menu/OK**.
- 4 Premere ▲ o ▼ per selezionare `Agg.rubr.tel..`  
Premere **Menu/OK**.
- 5 Effettuare una delle seguenti operazioni:
  - Digitare il nome (massimo 16 caratteri) usando la tastiera.  
Premere **Menu/OK**.  
(Per l'inserimento delle lettere, consultare *Digitazione testo* a pagina 19.)
  - Per memorizzare un numero senza associarvi un nome, premere **Menu/OK**.
- 6 Premere **Menu/OK** per confermare il numero.

## Modifica numeri memorizzati

È possibile modificare un nome o un numero memorizzato in precedenza.

- 1 Premere **Menu/OK**.
- 2 Premere ▲ o ▼ per selezionare *Rubrica tel..*  
Premere **Menu/OK**.
- 3 Premere ▲ o ▼ per selezionare *Cambia.*  
Premere **Menu/OK**.
- 4 Premere ▲ o ▼ per scegliere il nome o il numero che si desidera modificare.  
Premere **Menu/OK**.
- 5 Effettuare una delle seguenti operazioni:
  - Digitare il nome (massimo 16 caratteri) usando la tastiera.  
Premere **Menu/OK**.  
(Consultare *Digitazione testo* a pagina 19.)
  - Se non si desidera modificare il nome, premere **Menu/OK**.



### Nota

*Come modificare il nome o il numero memorizzato:*

Se si desidera modificare un carattere, premere ◀ o ▶ per posizionare il cursore sotto il carattere da modificare, quindi premere **C**. Digitare nuovamente il carattere corretto.

- 6 Effettuare una delle seguenti operazioni:
  - Inserire il nuovo numero.  
Premere **Menu/OK**.
  - Se non si desidera modificare il numero, premere **Menu/OK**.
- 7 Premere .

## Cancellazione numeri memorizzati

È possibile cancellare un nome o un numero memorizzato in precedenza.

- 1 Premere **Menu/OK**.
- 2 Premere ▲ o ▼ per selezionare *Rubrica tel..*  
Premere **Menu/OK**.
- 3 Effettuare una delle seguenti operazioni:
  - Premere ▲ o ▼ per selezionare *Cancella.*  
Premere **Menu/OK**.
  - Se si desidera cancellare tutti i numeri memorizzati, premere ▲ o ▼ per scegliere *Cancella tutto.*  
Premere **Menu/OK**.  
Premere **1** per confermare, quindi premere .
- 4 Premere ▲ o ▼ per scegliere il nome o il numero che si desidera cancellare.  
Premere **Menu/OK**.  
Premere **1** per confermare.
- 5 Premere .

## Operazioni avanzate

È possibile trasferire una chiamata, eseguire una chiamata intercom o utilizzare la chiamata a tre. Se si dispone di telefoni senza fili opzionali, è necessario registrare ogni ricevitore nell'apparecchio (unità base). Consultare *Registrazione telefoni senza fili* a pagina 3. Il telefono senza fili fornito con l'apparecchio (unità base) è già registrato come Ricevitore 1.

Unità base	Apparecchio
Ricevitore#1	Ricevitore fornito con l'apparecchio
Ricevitore#2	Ricevitore telefono senza fili opzionale
Ricevitore#3	Ricevitore telefono senza fili opzionale
Ricevitore#4	Ricevitore telefono senza fili opzionale

## Trasferimento di una chiamata alla fine di una conversazione

### Dall'apparecchio (unità base)

- 1 Terminata la conversazione, premere **Mute/Intercom**.
- 2 Premere **1**, **2**, **3** o **4** sulla tastiera per il telefono al quale si vuole trasferire la chiamata.
- 3 Dopo aver verificato che l'interlocutore sia in linea, agganciare.



#### Nota

Se nessuno è in linea, premere **Mute/Intercom** per riprendere la chiamata in attesa.

### Dal ricevitore del telefono senza fili.

- 1 Terminata la conversazione, premere **Int**.
- 2 Premere **▲** o **▼** per selezionare **Unità base**. Premere **Menu/OK**.
- 3 Dopo aver verificato che l'interlocutore sia in linea, premere



#### Nota

- Se nessuno è in linea, premere **Int** per riprendere la chiamata in attesa.
- Se si dispone di uno o più telefoni senza fili opzionali, è possibile scegliere uno dei ricevitori nel punto **2**.

## Utilizzo del sistema intercom

La funzione intercom permette di effettuare chiamate interne tra il telefono senza fili e l'apparecchio (unità base). Se si dispone di altri telefoni senza fili opzionali (max. 4), è possibile anche effettuare una chiamata intercom ad un altro telefono senza fili.

### Effettuare una chiamata dall'apparecchio (unità base)

- 1 Premere **Mute/Intercom**.
- 2 Premere **1**, **2**, **3** o **4** sulla tastiera per il telefono al quale ci si vuole collegare.
- 3 Al termine della conversazione, riagganciare.

### Effettuare una chiamata dal telefono senza fili

- 1 Sollevare il ricevitore del telefono senza fili.
- 2 Premere **Int**.

- 3 Premere ▲ o ▼ per selezionare Unità base.  
Premere **Menu/OK**.

- 4 Al termine della conversazione, riagganciare.



#### Nota

Se si dispone di uno o più telefoni senza fili opzionali, è possibile scegliere uno dei ricevitori nel punto ③.

## Effettuare una chiamata a tre

Nel corso di una chiamata ad una linea esterna o proveniente da una linea esterna, è possibile inserire un altro interlocutore ed effettuare una chiamata a tre.

### Chiamare il telefono senza fili dall'apparecchio (unità base)

- 1 Nel corso di una chiamata, premere **Mute/Intercom**.
- 2 Premere **1, 2, 3** o **4** sulla tastiera per aggiungere il ricevitore al quale effettuare la chiamata.
- 3 Dopo aver verificato che l'interlocutore sia in linea, premere **Mute/Intercom**.

### Chiamare l'apparecchio (unità base) dal telefono senza fili

- 1 Nel corso di una chiamata, premere **Int**.
- 2 Premere ▲ o ▼ per selezionare Unità base.  
Premere **Menu/OK**.
- 3 Dopo aver verificato che l'interlocutore sia in linea, premere **Int**.



#### Nota

Se si dispone di uno o più telefoni senza fili opzionali, è possibile scegliere uno dei ricevitori nel punto ②.

## Scelta dell'unità di base

Se sono state registrate più unità di base nel telefono senza fili, è possibile scegliere quale unità di base utilizzare. (Consultare *Registrazione telefoni senza fili* a pagina 3.)

- 1 Premere **Menu/OK**.
- 2 Premere ▲ o ▼ per selezionare `Impost. ricev..`  
Premere **Menu/OK**.
- 3 Premere ▲ o ▼ per selezionare `Seleziona BASE.`  
Premere **Menu/OK**.
- 4 Premere ▲ o ▼ per selezionare `Base1`, `Base2`, `Base3` o `Base4`.  
Premere **Menu/OK**.
- 5 Premere .

## Blocco tasti

Il Blocco tasti impedisce l'accesso non autorizzato al telefono senza fili. Con il Blocco Tasti attivo, è possibile solo rispondere alle chiamate con il ricevitore.

### Attivazione Blocco tasti

- 1 Premere **Menu/OK, #**.  
Il display visualizza `Tastiera blocc..`

### Disattivazione Blocco tasti





- 1 Premere **Menu/OK, #**.

## Programmazione a schermo

Il telefono senza fili si avvale della programmazione a schermo e dei tasti del menu per garantire un utilizzo semplice. Questo tipo di programmazione risulta facile e intuitiva e consente all'utente di sfruttare al massimo le funzioni del telefono senza fili.

Poiché la programmazione avviene tramite il display, abbiamo creato apposite istruzioni a schermo per guidare l'utente passo dopo passo nella programmazione del telefono senza fili. Basta seguire le istruzioni per la selezione dei menu e le opzioni di programmazione.

## Tasti del menu

	<p>Procedura di accesso al menu.</p> <p>Andare al livello successivo del menu.</p> <p>Accettare un'opzione.</p>
	<p>Cancellare una lettera sbagliata quando si desidera digitare il testo nel telefono senza fili.</p> <p>Tornare al livello precedente del menu.</p>
	<p>Scorrere il livello corrente del menu.</p>
	<p>Uscire dal menu.</p>

Per accedere alla modalità menu:

- 1 Premere **Menu/OK**.
- 2 Premere ▲ o ▼ per selezionare un'opzione.
- 3 Premere **Menu/OK** quando l'opzione viene visualizzata sul display. Il display visualizzerà l'opzione successiva.
- 4 Premere ▲ o ▼ per selezionare un'opzione.
- 5 Premere **Menu/OK**. Una volta terminata l'impostazione delle opzioni, il display visualizzerà *Accettato*.

## Memorizzazione

Anche se la batteria è scarica, le impostazioni non verranno perse perchè memorizzate in modo permanente. È possibile che si debbano reimpostare la data e l'ora.

## Tabella Menu

Queste pagine aiutano a comprendere le selezioni dei menu e le opzioni disponibili nei programmi del telefono senza fili. Le impostazioni di fabbrica sono riportate in grassetto con un asterisco.

Livello1	Livello2	Livello3	Opzioni	Descrizioni	Pagina
Rubrica tel.	Aggiungi Cambia Cancella Cancella tutto	—	—	È possibile aggiungere, modificare o cancellare un numero.	11
Chiam. Effet.	—	Cancella Cancella tutto Agg.rubr.tel.	—	È possibile selezionare un numero dallo storico delle Chiamate ed effettuare una chiamata a quel numero, aggiungerlo alla Rubrica o cancellarlo.	10
ID Chiam. ric.	—	Cancella Cancella tutto Agg.rubr.tel.	—	È possibile selezionare un numero dallo storico Identificativi ed effettuare una chiamata a quel numero, aggiungerlo alla Rubrica o cancellarlo.	10
Modifica Pin	—	—	—	È possibile modificare il numero PIN dell'apparecchio (unità base).	23
Impost. ricev.	Imp.suoneria	Segn.acustico	<b>Si*</b> No	Regola il volume del segnale acustico.	20
		Tipo suoneria	<b>Segnale 1*</b> Segnale 2 Segnale 3 Segnale 4 Segnale 5 Melodia 1 Melodia 2	È possibile scegliere un modello di suoneria.	21
	Autom. giorno	—	<b>Si*</b> No	Cambia automaticamente nell'ora legale estiva.	21
	Contr. Display	—	■■■■■■■■■ ■■■■■■■■□ ■■■■■■■■□□ ■■■■■■□□□* ■■■■□□□□ ■■■□□□□□ ■■□□□□□□ ■□□□□□□□	Regola il contrasto del display.	21
	Data&Ora	—	—	Inserisce data e ora sul display.	22



Livello1	Livello2	Livello3	Opzioni	Descrizioni	Pagina
Impost. ricev. (Segue)	Selez. Lingua	—	Inglese Frances Tedesco Olandese <b>Italian*</b> Spagnol Portoghese Norvege Svedese Finland Danese	Permette di modificare la lingua del display per il paese.	22
	Seleziona BASE	—	<b>Base1*</b> Base2 Base3 Base4	È possibile scegliere una unità di base.	15
	Ricev. predef.	—	—	Ripristina tutte le impostazioni alle impostazioni di fabbrica.	23
Registra ricev.	—	—	Base1 Base2 Base3 Base4	Registra il telefono senza fili nell'apparecchio (unità base).	3

## Digitazione testo

Quando si memorizza un nome o un numero nella memoria della Rubrica, è possibile dover digitare il testo nel telefono senza fili. Sopra la maggior parte dei tasti numerici sono stampate tre o quattro lettere. I tasti con **0**, **#** e **✖** non hanno lettere associate perchè servono per inserire caratteri speciali.

Premendo più volte il tasto numerico corretto, è possibile digitare il carattere desiderato.

Premere il tasto	una volta	due volte	tre volte	quattro volte
<b>2</b>	A	B	C	2
<b>3</b>	D	E	F	3
<b>4</b>	G	H	I	4
<b>5</b>	J	K	L	5
<b>6</b>	M	N	O	6
<b>7</b>	P	Q	R	S
<b>8</b>	T	U	V	8
<b>9</b>	W	X	Y	Z

### Inserimento di spazi

Per inserire uno spazio nel nome, premere ► due volte tra i caratteri.

### Correzioni

Per modificare una lettera inserita per sbaglio, premere ◀ per portare il cursore sotto il carattere errato, premere **C** per cancellarlo, quindi reinserire il carattere corretto. È inoltre possibile tornare indietro con il cursore e inserire le lettere.

### Ripetizione di lettere

Per digitare un carattere assegnato allo stesso tasto del carattere precedente, premere ► per spostare il cursore verso destra prima di premere nuovamente il tasto.

### Caratteri speciali e simboli

Premere ripetutamente **✖**, **#** o **0** finché non viene visualizzato il carattere speciale o il simbolo desiderato.

Premere **✖** per (spazio)! " # \$ % & ' ( ) ✖  
+ , - . / €



Premere **#** per : ; < = > ? @ [ ] ^ \_

Premere **0** per À Ç É Ê Ì Ò Ù Ü Ö

## Impostazione generale

### Volume squilli

È possibile scegliere da una gamma di livelli di volume squilli, da Alto a Off.

- 1 Premere  ◀ o ▶  per regolare il livello del volume.  
L'apparecchio memorizza l'impostazione fino alla successiva modifica.



#### Nota

- Se si sceglie Off, viene visualizzato sul display .
- Anche se si sceglie Off, il telefono senza fili emette lo squillo al volume più basso quando si riceve una chiamata con il trasferimento.





### Volume del segnale acustico

Quando il segnale acustico è attivo, il telefono senza fili emette un suono se si preme un tasto.

- 1 Premere **Menu/OK**.
- 2 Premere ▲ o ▼ per selezionare *Impost. ricev..*  
Premere **Menu/OK**.
- 3 Premere ▲ o ▼ per selezionare *Imp.suoneria.*  
Premere **Menu/OK**.
- 4 Premere ▲ o ▼ per selezionare *Segn. acustico.*  
Premere **Menu/OK**.
- 5 Premere ▲ o ▼ per selezionare *Si o No.*  
Premere **Menu/OK**.
- 6 Premere .



### Volume diffusore

È possibile scegliere da una gamma di livelli di volume del diffusore, da Alto a Basso.

- 1 Premere .
  - 2 Premere  ◀ o ▶ .
  - 3 Premere .
- L'apparecchio memorizza l'impostazione fino alla successiva modifica.

### Volume ricevitore

È possibile regolare il volume del telefono senza fili in qualunque momento durante una conversazione telefonica.

- 1 Premere  ◀ o ▶ .
- L'apparecchio memorizza l'impostazione fino alla successiva modifica.

## Modello suoneria

È possibile selezionare un modello di suoneria tra cinque segnali (modello normale di suoneria) o due tipi di melodia.

- 1 Premere **Menu/OK**.
- 2 Premere ▲ o ▼ per selezionare *Impost. ricev..*  
Premere **Menu/OK**.
- 3 Premere ▲ o ▼ per selezionare *Imp.suoneria.*  
Premere **Menu/OK**.
- 4 Premere ▲ o ▼ per selezionare *Tipo suoneria.*  
Premere **Menu/OK**.
- 5 Premere ▲ o ▼ per scegliere *Segnale 1, Segnale 2, Segnale 3, Segnale 4, Segnale 5, Melodia 1 o Melodia 2.*  
Premere **Menu/OK**.
- 6 Premere .

### Nome melodia

Melodia 1	My Grandfather's Clock
Melodia 2	Concerto Quattro Stagioni "Primavera" 1

## Ora legale estiva automatica

È possibile impostare il telefono senza fili per il passaggio automatico all'ora legale estiva. Si imposta automaticamente un'ora avanti in primavera e un'ora indietro in autunno. Accertarsi di aver impostato il giorno e l'ora corretti nell'impostazione *Data&Ora*.

- 1 Premere **Menu/OK**.
- 2 Premere ▲ o ▼ per selezionare *Impost. ricev..*  
Premere **Menu/OK**.
- 3 Premere ▲ o ▼ per selezionare *Autom. giorno.*  
Premere **Menu/OK**.
- 4 Premere ▲ o ▼ per selezionare *Si o No.*  
Premere **Menu/OK**.
- 5 Premere .

## Contrasto display

È possibile regolare il contrasto del display per rendere più nitide e chiare le visualizzazioni. Se si hanno difficoltà a leggere il display, modificare le impostazioni relative al contrasto.

- 1 Premere **Menu/OK**.
- 2 Premere ▲ o ▼ per selezionare *Impost. ricev..*  
Premere **Menu/OK**.
- 3 Premere ▲ o ▼ per selezionare *Contr. Display.*  
Premere **Menu/OK**.
- 4 Premere ◀ o ▶ per regolare il contrasto.  
Premere **Menu/OK**.
- 5 Premere .

## Data e ora

Il telefono senza fili visualizza data e ora.

- 1 Premere **Menu/OK**.
- 2 Premere ▲ o ▼ per selezionare *Impost. ricev..*  
Premere **Menu/OK**.
- 3 Premere ▲ o ▼ per selezionare *Data&Ora*.  
Premere **Menu/OK**.
- 4 Digitare sulla tastiera due cifre corrispondenti al giorno.  
(ad esempio, digitare **0 1** per il primo del mese).
- 5 Inserire le ultime due cifre del mese con la tastiera.  
(ad esempio, inserire **0 3** per il mese di marzo).
- 6 Inserire le ultime due cifre dell'anno con la tastiera.  
Premere **Menu/OK**.  
(ad esempio, inserire **0 8** per l'anno 2008).
- 7 Inserire l'ora nel formato 24 ore con la tastiera.  
Premere **Menu/OK**.  
(ad esempio, inserire **1 5, 2 5** per le 15:25)
- 8 Premere .

## Scelta della lingua

È possibile modificare la lingua del display.

- 1 Premere **Menu/OK**.
- 2 Premere ▲ o ▼ per selezionare *Impost. ricev..*  
Premere **Menu/OK**.
- 3 Premere ▲ o ▼ per selezionare *Selez. Lingua*.  
Premere **Menu/OK**.
- 4 Premere ▲ o ▼ per selezionare la lingua.  
Premere **Menu/OK**.
- 5 Premere .

## Controllo eco

In alcune condizioni, è possibile sentire un'eco della voce quando si utilizza il telefono senza fili. È possibile ridurre o eliminare l'eco della voce scegliendo un livello diverso nell'impostazione di controllo eco dal pannello dei comandi dell'apparecchio (unità di base). È necessario attendere qualche secondo per modificare l'impostazione del livello di eco. In questo lasso di tempo, non è possibile rispondere ad una chiamata.

### Per modelli con display non a colori

- 1 Premere **Menu, 1, 7** sul pannello dei comandi dell'apparecchio (unità di base).
- 2 Premere ▲ o ▼ per scegliere *livello1, livello2, livello3* o *livello4*.  
Premere **OK**.
- 3 Premere **Stop/Uscita**.

### Per modelli con display a colori

- 1 Premere **Menu** sul pannello dei comandi dell'apparecchio (unità di base).
- 2 Premere ▲ o ▼ per scegliere *Setup generale*.  
Premere **OK**.
- 3 Premere ▲ o ▼ per scegliere *Controllo eco*.  
Premere **OK**.
- 4 Effettuare una delle seguenti operazioni:
  - (MFC-845CW)  
Premere ▲ o ▼ per scegliere *livello1, livello2, livello3 o livello4*.  
Premere **OK**.
  - (MFC-885CW)  
Premere ◀ o ▶ per scegliere *livello1, livello2, livello3 o livello4*.  
Premere **OK**.
- 5 Premere **Stop/Uscita**.

### Modifica PIN

È possibile modificare il numero PIN dell'apparecchio (unità base). L'impostazione di fabbrica è 0000.

- 1 Premere **Menu/OK**.
- 2 Premere ▲ o ▼ per selezionare *Modifica Pin*.  
Premere **Menu/OK**.
- 3 Digitare un numero di 4 cifre per impostare il numero PIN attuale.  
Premere **Menu/OK**.
- 4 Digitare un numero di 4 cifre per impostare un nuovo numero PIN.  
Premere **Menu/OK**.  
Premere **1** per confermare.

- 5 Premere .



#### Nota

Prendere nota del nuovo numero PIN e conservarlo in un posto sicuro. Se si dimentica il numero PIN, rivolgersi al rivenditore Brother di zona per l'assistenza.

### Ripristino di tutte le impostazioni alle impostazioni di fabbrica

È possibile ripristinare tutte le impostazioni modificate nelle impostazioni di fabbrica, come la memoria della rubrica, lo storico chiamate, lo storico identificativi e altri tipi di impostazioni.

- 1 Premere **Menu/OK**.
- 2 Premere ▲ o ▼ per selezionare *Impost. ricev..*  
Premere **Menu/OK**.
- 3 Premere ▲ o ▼ per selezionare *Ricev. predef..*  
Premere **Menu/OK**.  
Premere **1** per confermare.

## Risoluzione dei problemi

In caso di difficoltà di funzionamento del telefono senza fili, far riferimento alla tabella riportata di seguito per suggerimenti relativi alla risoluzione dei problemi.

È possibile eliminare la maggior parte degli inconvenienti da soli. Se si rende necessario un ulteriore aiuto, il Brother Solutions Center fornisce le FAQ (domande più frequenti) e i consigli per la risoluzione dei problemi. Visitare il sito all'indirizzo <http://solutions.brother.com>.

### In caso di problemi con il telefono senza fili

Problema	Suggerimenti
Il telefono senza fili non funziona.	Verificare lo stato di carica della batteria. (Consultare <i>Caricamento della batteria</i> a pagina 26.)
La composizione del numero telefonico o la ricezione non funzionano.	Controllare il collegamento della linea telefonica dell'apparecchio (unità base).
	Verificare che l'apparecchio (unità base) sia collegato. Per la funzione di composizione, verificare che l'apparecchio (unità base) non sia in modalità Risparmio energetico.
	Verificare lo stato di carica della batteria. (Consultare <i>Caricamento della batteria</i> a pagina 26.)
	Avvicinare all'apparecchio (unità di base). Il telefono senza fili potrebbe essere troppo distante rispetto all'apparecchio (unità base).
	Se il telefono senza fili è stato registrato in più di un apparecchio (unità di base), verificare di aver scelto l'apparecchio corretto (unità di base) dal menu del telefono senza fili. (Consultare <i>Scelta dell'unità di base</i> a pagina 15.)
Disturbi sulla linea telefonica	Accertarsi che non vi siano fonti di interferenze radio tra l'apparecchio (unità di base) e il telefono senza fili.
	Avvicinare all'apparecchio (unità di base). Il telefono senza fili potrebbe essere troppo distante rispetto all'apparecchio (unità base).
	Per migliorare la ricezione, durante la conversazione cercare di regolare l'angolazione dell'antenna sulla destra dell'apparecchio (unità di base).
	Spostarsi dalle pareti.
La batteria non si carica.	Verificare che la batteria sia installata correttamente nel telefono senza fili. (Consultare <i>Sostituzione della batteria</i> a pagina 27.)
	Controllare che il telefono senza fili sia collocato correttamente nella sua base e che il LED diventi verde. (Consultare <i>Caricamento della batteria</i> a pagina 26.)
	Pulire i contatti di carica del telefono senza fili e della base. (Consultare <i>Pulizia</i> a pagina 27.)
Successivamente alla ricarica, la prestazione della batteria è ancora scarsa.	È il momento di sostituire la batteria. (Consultare <i>Sostituzione della batteria</i> a pagina 27.)

Problema	Suggerimenti
Il telefono senza fili emette un segnale acustico durante una chiamata.	Avvicinare all'apparecchio (unità di base). Il telefono senza fili potrebbe essere troppo distante rispetto all'apparecchio (unità base).
	La batteria potrebbe essere scarica. Se si vuole continuare la conversazione, trasferire la chiamata all'apparecchio (unità base) e utilizzare il tasto <b>Vivavoce</b> per rispondere. (Consultare <i>Trasferimento di una chiamata alla fine di una conversazione</i> a pagina 14.) Caricare la batteria. (Consultare <i>Caricamento della batteria</i> a pagina 26.)
Non è possibile eseguire una chiamata interna.	È possibile che si stia effettuando una telefonata interna o esterna dal telefono senza fili o dall'apparecchio (unità di base) che si sta chiamando.
	Se si dispone di più di un apparecchio (unità di base), verificare che il ricevitore sia registrato nell'apparecchio corretto (unità base).
Non è possibile registrare un telefono senza fili opzionale.	Verificare che il telefono senza fili e l'apparecchio (unità di base) siano in modalità standby.

## Messaggi d'errore

Come ogni altro apparecchio da ufficio che si avvale di una tecnologia avanzata, questo prodotto potrebbe a volte presentare problemi di funzionamento. In tal caso, il telefono senza fili individua l'errore e visualizza un messaggio d'errore sul display. Di seguito sono riportati i messaggi d'errore più comuni.

È possibile risolvere da soli la maggior parte dei problemi. Se si rende necessario un ulteriore aiuto, il Brother Solutions Center fornisce le FAQ (domande più frequenti) e i consigli per la risoluzione dei problemi.

Visitare il sito all'indirizzo <http://solutions.brother.com>.

Messaggio d'errore	Causa	Azione correttiva
Batteria scarica posiz. ricev. Su base	La batteria del telefono senza fili è scarica.	Caricare la batteria. (Consultare <i>Caricamento della batteria</i> a pagina 26.)
Imposs. regist. ricevitore	La registrazione del ricevitore non ha avuto esito positivo.	Cercare di registrare nuovamente il ricevitore del telefono senza fili. (Consultare <i>Registrazione telefoni senza fili</i> a pagina 3.)
Linea in uso	È presente un altro interlocutore al telefono con il vivavoce dell'apparecchio (unità base) o con l'altro telefono senza fili.	Attendere fino al segnale di linea libera.
	L'apparecchio (unità di base) sta ricevendo dei fax.	Attendere il segnale di linea libera.
N. ID chiamante	Non è presente uno storico delle chiamate in arrivo. Non sono state ricevute chiamate, non è stata attivata la funzione identificativo sull'apparecchio (unità base) o non è stato sottoscritto il servizio identificativo con la compagnia telefonica.	Se si desidera utilizzare la funzione Identificativo, contattare la compagnia telefonica. (Consultare <i>Identificativo chiamante</i> nella Guida dell'utente.)



Messaggio d'errore	Causa	Azione correttiva
Ricerca unità base (Unità base non rilevata)	Il telefono senza fili è troppo distante rispetto all'apparecchio (unità base).	Avvicinare il telefono senza fili all'apparecchio (unità di base).
	L'apparecchio (unità di base) non è collegato.	Accertarsi che l'apparecchio (unità di base) sia collegato.
	Il telefono senza fili non è stato registrato.	Registrare il telefono senza fili. (Consultare <i>Registrazione telefoni senza fili</i> a pagina 3.)
	L'antenna sulla destra dell'apparecchio (unità di base) è nella posizione in basso.	Accertarsi che l'antenna sia nella posizione in alto.
Unit.base in uso	Si sta utilizzando l'apparecchio (unità di base) per chiamate intercom.	Attendere fino al segnale di linea libera.
	È in atto l'impostazione dell'apparecchio (unità base) per la registrazione del telefono senza fili.	Attendere fino al completamento della registrazione.
	Si sta utilizzando l'apparecchio (unità di base) per funzioni TAD come la registrazione del messaggio in uscita o la riproduzione dell'ICM.	Attendere fino a quando l'apparecchio (unità di base) ritorni in modalità standby.

## Manutenzione ordinaria

### Caricamento della batteria

Se il livello di carica della batteria si sta abbassando, è necessario caricare la batteria. È possibile visualizzare l'indicatore del livello di carica della batteria in basso, sulla parte destra del display.

- 1 Inserire il connettore nella presa (1), quindi agganciare il cavo intorno al fermo (2), come indicato nella figura.

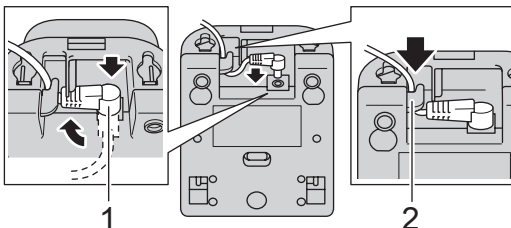

- 2 Inserire l'adattatore CA nella presa elettrica.

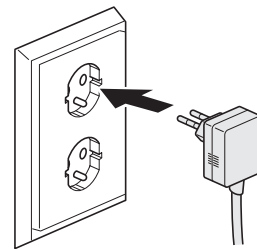

- 3 Collocare il telefono senza fili nella base con la tastiera rivolta in avanti.

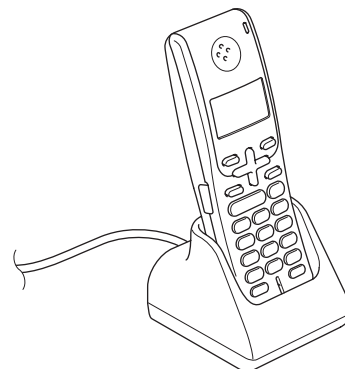

## Pulizia

Pulire la parte esterna del telefono senza fili con un panno morbido. È necessario pulire anche i contatti di carica una volta al mese. Se i contatti di carica non sono puliti, la batteria potrebbe non caricarsi correttamente.

### ! ATTENZIONE

Utilizzare detergenti neutri. Eseguire la pulizia con liquidi volatili, come ad esempio solvente o benzina, danneggerà la superficie esterna del telefono senza fili.

NON utilizzare prodotti detergenti contenenti ammoniaca.

NON utilizzare alcol isopropilico per pulire il pannello dei comandi. Potrebbe provocare la rottura del pannello.

### Pulire i contatti di carica nel modo che segue:

- 1 Scollegare la base dalla presa elettrica.
- 2 Pulire i contatti di carica (1) per il ricevitore e la base con un batuffolo di cotone.

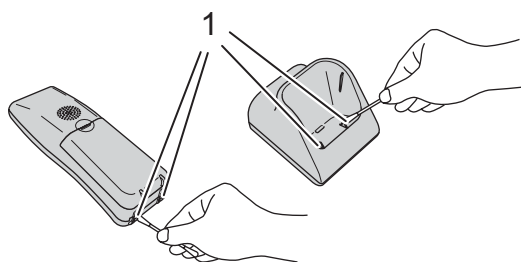

## Sostituzione della batteria

Se l'indicatore del livello di carica della batteria si abbassa molto velocemente dopo la ricarica, accertarsi di aver caricato la batteria correttamente. Se la prestazione della batteria è ancora scarsa, è il momento di sostituirla.

### ! AVVERTENZA

Utilizzare una batteria ricaricabile originale Brother (BCL-BT20). In caso contrario, si corre il rischio di infortuni o danni all'apparecchio.

### ! ATTENZIONE

NON togliere la pellicola bianca in plastica che ricopre la batteria.

- 1 Premere sulla parte indicata con (1) sul coperchio della batteria (2) e rimuovere il coperchio dal telefono senza fili.

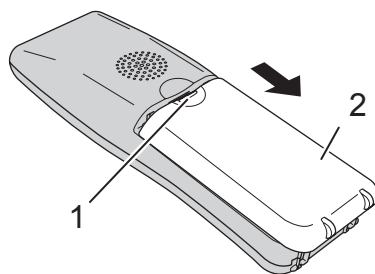

- 2 Togliere la batteria usata ed estrarre il connettore.

- 3 Inserire il connettore (1) della nuova batteria (2) nella direzione di seguito indicata.

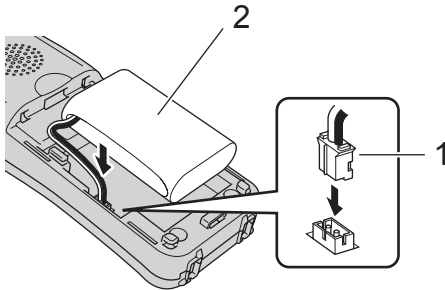

- 4 Inserire la batteria nella posizione indicata.

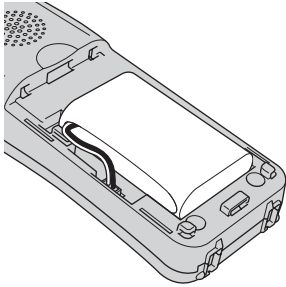

- 5 Installare il coperchio della batteria facendolo scorrere sul retro del ricevitore.

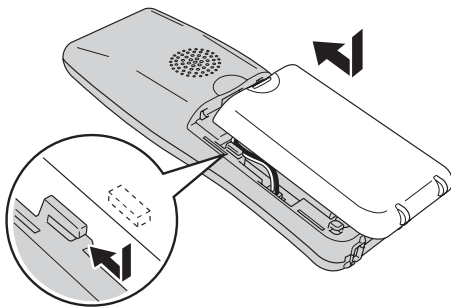

### Nota

- Dopo la sostituzione, è necessario impostare data e ora. (Consultare *Data e ora* a pagina 22.)
- Accertarsi di smaltire la batteria scarica nel modo indicato dalle normative di zona in materia di smaltimento delle batterie al nichel metal-idruro.

# 5

## Specifiche tecniche

### Generale

#### Telefono senza fili

---

<b>Frequenza</b>	1,9 GHz
<b>Standard</b>	DECT™
<b>Funzionalità multi ricevitore</b>	Fino a 4 ricevitori
<b>Ingombro</b>	

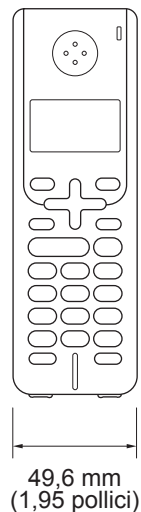
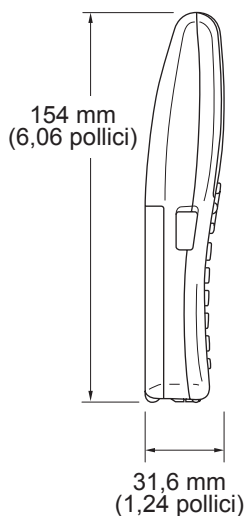

<b>Peso (inclusa la batteria)</b>	149 g (5,26 oz)
<b>LCD (display a cristalli liquidi)</b>	16-cifre, 3-righe (+1-riga per Pict), Backlit (arancione)
<b>Indicatore carica</b>	Sì (LED)
<b>Tempo di carica completa</b>	12 ore
<b>In uso (TALK)</b>	10 ore
<b>Non in uso (Standby)</b>	200 ore

#### Batteria

---

<b>Tipo</b>	BCL-BT20
<b>Tensione nominale</b>	Ni-MH 3,6 V 730 mAh

## Base caricatore batteria

### Ingombro

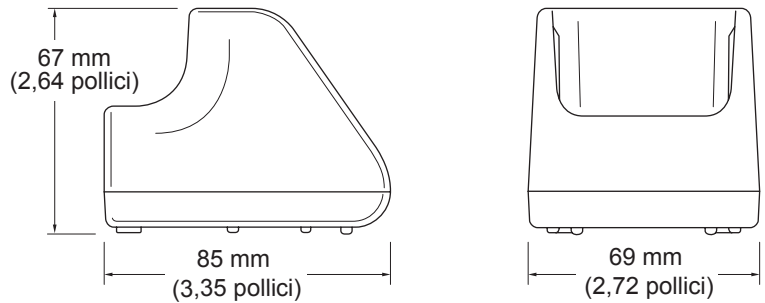

### Peso

71,6 g (2,53 oz)

### Consumo di energia (in carica)

Carica: In media 2 W

5

## Adattatore CA

<b>Tipo</b>	BCL-ADC
<b>Entrata</b>	AC 220 a 240 V 50/60 Hz
<b>Uscita</b>	DC 11,0 V

## Funzioni di base

<b>Rubrica</b>	Fino a 100 numeri associati a nomi
<b>Richiama</b>	Sì
<b>Modelli suoneria melodia</b>	Sì (2 melodie, 5 segnali)
<b>2 vie Intercom</b>	Ricevitore-a-Ricevitore e Ricevitore-a-Unità base
<b>Display durata chiamata</b>	Sì

# 6

## Indice

<b>A</b>	
<hr/>	
AIUTO	
messaggi sul display .....	16
utilizzo dei tasti dei menu .....	16
Tabella Menu .....	16
<b>B</b>	
<hr/>	
Batteria	
caricamento .....	26
installazione .....	2
sostituzione .....	27
<b>C</b>	
<hr/>	
Cancellazione registrazione .....	5
Composizione	
pausa .....	11
rubrica .....	10
storico chiamate .....	10
Storico identificativi .....	10
<b>D</b>	
<hr/>	
Data e ora .....	22
<b>I</b>	
<hr/>	
Impostazione predefinita ricevitore .....	23
Istruzioni di sicurezza .....	6
<b>L</b>	
<hr/>	
LCD (display a cristalli liquidi) .....	8, 16
contrasto .....	21
modifica lingua .....	22
<b>M</b>	
<hr/>	
Manutenzione ordinaria .....	26
Memorizzazione .....	16
Messaggi d'errore a display .....	25
Modello suonerie .....	21
<b>O</b>	
<hr/>	
Ora legale estiva .....	21
<b>P</b>	
<hr/>	
Pannello dei comandi .....	7
PIN	
inserimento .....	3, 5, 23
modifica .....	23
Programmazione del telefono senza fili ..	16
Pulizia .....	27
<b>R</b>	
<hr/>	
Registrazione .....	3
Risoluzione dei problemi .....	24
in caso di difficoltà .....	24
messaggi d'errore sul display .....	25
Rubrica	
cancellazione .....	13
memorizzazione .....	11
dallo storico chiamate .....	12
dallo storico identificativi .....	12
modifica .....	13
<b>T</b>	
<hr/>	
Tabella Menu .....	17
Telefono .....	9
chiamata a tre .....	1, 15
intercom .....	1, 14
scelta dell'unità di base .....	15
storico chiamate/richiama .....	10
Storico identificativi .....	10
trasferimento .....	14
Testo, inserimento .....	19
caratteri speciali .....	19
<b>V</b>	
<hr/>	
Volume, impostazione	
diffusore .....	20
ricevitore .....	20
segnale acustico .....	20
suoneria .....	20

## Direttiva UE 2002/96/CE e EN50419



### Solo per Unione Europea

Questa apparecchiatura riporta il seguente simbolo di riciclaggio. Esso significa che a fine vita questo prodotto dovrà essere smaltito separatamente in appropriati luoghi di raccolta e non insieme ai normali rifiuti domestici. Un beneficio per l'ambiente a vantaggio di tutti.  
(Solo per Unione Europea)

### Marchio di fabbrica

Il logo Brother è un marchio registrato di Brother Industries, Ltd.

Brother è un marchio registrato di Brother Industries, Ltd.

DECT è un marchio di fabbrica di ETSI.

© 2007 Brother Industries, Ltd. Tutti i diritti riservati.

**Tutti gli altri marchi e nomi di prodotti citati nella presente Guida dell'utente sono marchi registrati delle rispettive società.**

**brother®**

**Visitate il nostro sito sul World Wide Web  
all'indirizzo  
<http://www.brother.com>**

Questo apparecchio è omologato per l'utilizzo esclusivo nel paese di acquisto. Le aziende Brother di zona o i rispettivi rivenditori supportano solo gli apparecchi acquistati nei rispettivi paesi.