

brother®

# РУКОВОДСТВО ПОЛЬЗОВАТЕЛЯ

---

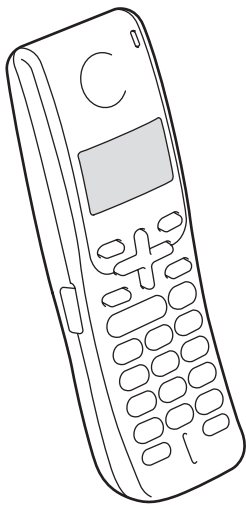

Телефон  
стандарта  
DECT™  
BCL-D20

Версия А



# Подтверждение соответствия, уведомление о составлении и издании

ДАННОЕ ОБОРУДОВАНИЕ ПРЕДНАЗНАЧЕНО ДЛЯ РАБОТЫ С ДВУХЖИЛЬНОЙ АНАЛОГОВОЙ ЛИНИЕЙ ТЕЛЕФОННОЙ СЕТИ ОБЩЕГО ПОЛЬЗОВАНИЯ С СООТВЕТСТВУЮЩИМ СОЕДИНИТЕЛЕМ.

## ПОДТВЕРЖДЕНИЕ СООТВЕТСТВИЯ

---

Brother предупреждает, что данный продукт может работать некорректно в стране, отличной от той, в которой он был приобретен, а также не предоставляет гарантии в случае, если продукт используется в телекоммуникационных линиях общего пользования в другой стране.

## Уведомление о составлении и издании

---

Настоящее руководство, содержащее самые последние описания и характеристики изделий, составлено и издано под наблюдением компании Brother Industries Ltd.

В содержимое настоящего руководства и характеристики данного изделия могут вноситься изменения без уведомления.

Компания Brother сохраняет за собой право вносить изменения в характеристики и материалы настоящего руководства без уведомления и не несет ответственности за какой-либо ущерб (включая косвенный), вызванный использованием представленных материалов, включая, помимо прочего, любые опечатки и другие ошибки, связанные с публикацией.

# Содержание

## 1 Общие сведения 1

---

Использование документации .....	1
Используемые в документации символы и условные обозначения.....	1
Введение .....	2
Начальная установка.....	2
Подключение кабеля питания зарядного устройства .....	2
Установка аккумуляторной батареи .....	3
Выбор страны.....	4
Регистрация беспроводной телефонной трубки .....	4
Отмена регистрации беспроводных телефонных трубок.....	6
Выбор места установки .....	7
Важные правила техники безопасности .....	7
Описание панели управления .....	8
Индикация на ЖК-дисплее .....	9

## 2 Телефон 10

---

Основные операции.....	10
Исходящий вызов .....	10
Ответ на вызов.....	10
Отключение микрофона (удержание) .....	10
Тональный или импульсный набор .....	11
Поиск.....	11
Журнал вызовов/повторный набор номера .....	11
Журнал определенных входящих вызовов (функция Caller ID).....	11
Пауза.....	12
Сохранение номеров для быстрого набора .....	12
Сохранение номеров .....	12
Сохранение номеров из журнала вызовов .....	13
Сохранение номеров из журнала определенных вызовов (функция Caller ID).....	13
Изменение сохраненных номеров.....	13
Удаление сохраненных номеров .....	14
Расширенные функции.....	14
Перевод вызова в конце разговора.....	15
Использование внутренней связи .....	15
Выполнение трехстороннего группового вызова .....	16
Выбор базового устройства .....	16
Блокировка клавиш.....	16

<b>3</b>	<b>Меню и функции</b>	<b>17</b>
	Программирование с помощью дисплея .....	17
	Клавиши меню.....	17
	Хранение данных в памяти .....	17
	Таблица меню .....	18
	Ввод текста.....	20
	Общая настройка .....	21
	Громкость звонка .....	21
	Громкость звуковых сигналов клавиатуры .....	21
	Уровень громкой связи .....	21
	Громкость телефонной трубки .....	21
	Тип звукового сигнала .....	21
	Автоматический переход на летнее время .....	22
	Контрастность ЖК-дисплея.....	22
	Дата и время .....	22
	Выбор языка.....	23
	Регулировка эха.....	23
	Изменение PIN-кода .....	24
	Возврат всех установок к заводским настройкам .....	24
<b>4</b>	<b>Устранение неисправностей и техническое обслуживание</b>	<b>25</b>
	Устранение неисправностей.....	25
	Если у вас возникли трудности при использовании вашей беспроводной телефонной трубки.....	25
	Сообщения об ошибке.....	26
	Техническое обслуживание .....	27
	Зарядка аккумуляторной батареи .....	27
	Очистка .....	28
	Замена аккумуляторной батареи .....	28
<b>5</b>	<b>Технические характеристики</b>	<b>30</b>
	Общие.....	30
	Беспроводная телефонная трубка.....	30
	Аккумуляторная батарея.....	31
	Подставка для зарядки аккумуляторной батареи .....	31
	Адаптер переменного тока.....	31
	Основные функции .....	31
<b>6</b>	<b>Указатель</b>	<b>32</b>



## Использование документации

Благодарим вас за приобретение аппарата Brother! Ознакомление с документацией поможет вам наилучшим образом использовать ваш беспроводной телефон стандарта DECT™ (Digital Enhanced Cordless Telecommunications, цифровая улучшенная беспроводная связь).

## Используемые в документации символы и условные обозначения

В документации используются следующие символы и условные обозначения.

**Жирный** Жирный шрифт указывает на отдельные клавиши на панели управления беспроводной телефонной трубки или аппарата (базового устройства).

*Курсив* Курсивом отмечается важный пункт или ссылка на соответствующую тему.

`Courier New` Написанный шрифтом Courier New текст указывает на сообщения на жидкокристаллическом дисплее беспроводной трубки.



Предупреждения информируют вас о том, что необходимо делать во избежание возможной травмы.



Предостережения определяют процедуры, которые вы должны соблюдать или которых вы должны избегать для предупреждения возможного повреждения телефонной трубки или других предметов.



Примечания указывают на то, как следует реагировать на возможную ситуацию, или предоставляет информацию о влиянии данной операции на другие характеристики.

## Введение

Беспроводная трубка имеет несколько функций, которые могут использоваться для улучшения функций вызова аппарата Brother.

### ■ Повторный набор номера:

Позволяет выбрать для повторного набора один из последних 10 набранных номеров. Вы также можете сохранить этот номер в телефонной книге.

### ■ Сохранение номеров:

В телефонной книге вы можете сохранить до 100 имен с соответствующими номерами.

### ■ Перевод вызова:

Переводите вызовы между телефонной трубкой и аппаратом (базовым устройством). При наличии дополнительных беспроводных телефонных трубок вы также можете переводить вызов на другую беспроводную телефонную трубку.

### ■ Внутренняя связь:

Воспользуйтесь функцией внутренней связи, чтобы сделать внутренний вызов между беспроводной телефонной трубкой и аппаратом (базовым устройством). При наличии дополнительных беспроводных телефонных трубок вы также можете сделать внутренний вызов на другую беспроводную телефонную трубку.

### ■ Трехсторонний групповой вызов:

Функция трехсторонний групповой вызов позволяет двум пользователям одновременно разговаривать с третьим абонентом с помощью аппарата (базового устройства) и беспроводной телефонной трубки.

### ■ Функция Caller ID (определение номера):

Если вы пользуетесь абонентской услугой идентификации абонента вашей телефонной компании, то на жидкокристаллическом дисплее телефонной трубки будет отображен вызывающий абонент. Вы также можете сохранить этот номер в телефонной книге. Эта функция может быть недоступна в некоторых странах.

## Начальная установка

Ваш аппарат Brother поддерживает подключение до 3 дополнительных беспроводных телефонных трубок (всего возможно подключение 4 беспроводных телефонных трубок). Если вы приобрели дополнительную беспроводную телефонную трубку, то следуйте приведенным ниже указаниям по установке. Для установки поставляемой в комплекте с вашим аппаратом беспроводной телефонной трубки следуйте указаниям, приведенным в руководстве по быстрой установке.

## Подключение кабеля питания зарядного устройства

- 1 Вставьте штекер в разъем (1), а затем заведите кабель за поддерживающий зажим (2).

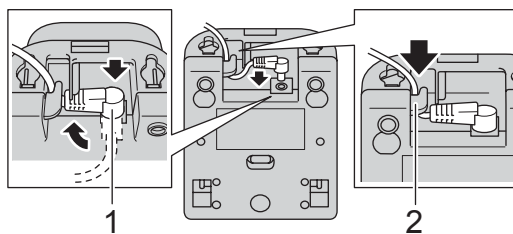

- 2 Подключите адаптер переменного тока к электрической розетке.

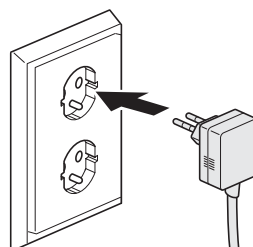



## Установка аккумуляторной батареи

- 1 Вставьте разъем (1) батареи (2) в указанном ниже направлении.

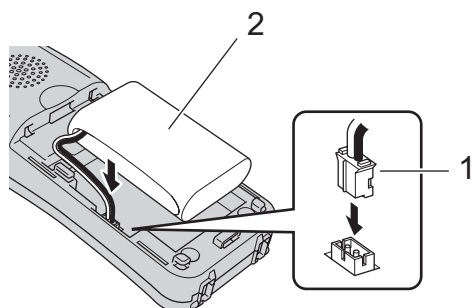

- 2 Установите аккумуляторную батарею в указанное положение.

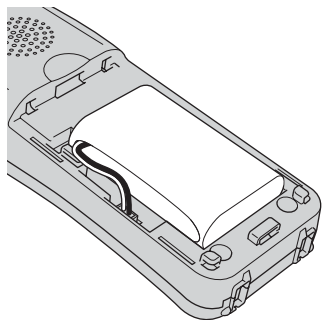

- 3 Установите крышку аккумуляторной батареи, надвинув ее на заднюю часть телефонной трубки.

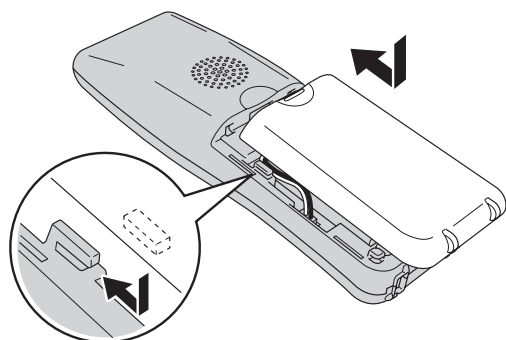

### Примечание

Будьте осторожны, не защемите при этом соединительный шнур аккумуляторной батареи.

- 4 Перед использованием зарядите аккумуляторную батарею, оставив беспроводную телефонную трубку в подставке минимум на 12 часов. (См. *Зарядка аккумуляторной батареи* на стр. 27.) В течение этого времени вы можете продолжать установку телефонной трубки.

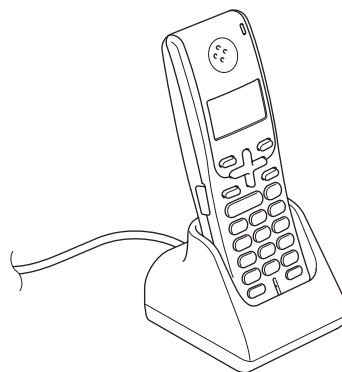

## Выбор страны

При первой установке аккумуляторной батареи необходимо выбрать вашу страну для того, чтобы беспроводная телефонная трубка работала правильно в местных линиях телефонной связи.

- 1 Нажмите **Menu/OK**.
- 2 Нажмите **▲** или **▼** для выбора вашей страны.  
Нажмите **Menu/OK**.
- 3 Нажмите **1** для подтверждения.



### Примечание

Выберите **UK** при выполнении действия 2.

## Регистрация беспроводной телефонной трубки

В аппарате (базовом устройстве) вы можете зарегистрировать до 3 дополнительных беспроводных телефонных трубок (всего возможно подключение 4 беспроводных телефонных трубок).

### Для модели с монохромным жидкокристаллическим дисплеем

- 1 На панели управления аппарата (базового устройства) нажмите **Меню, 0, 7**.
- 2 На панели управления аппарата (базового устройства) нажмите **OK**. Аппарат (базовое устройство) выполняет поиск беспроводной телефонной трубки.
- 3 На беспроводной телефонной трубке нажмите **Menu/OK**.
- 4 Нажмите **▲** или **▼** для выбора **Register HS** (Регистрация телефонной трубки).  
Нажмите **Menu/OK**.
- 5 Нажмите **▲** или **▼** для выбора **Base1**, **Base2**, **Base3** или **Base4**.  
Нажмите **Menu/OK**.



### Примечание

- Если вы уже зарегистрировали телефонную трубку в базовом устройстве, то убедитесь в том, что вы ввели номер неиспользуемого базового устройства. Например, если вы регистрируете телефонную трубку на дополнительном базовом устройстве и выбираете **Base1**, то предварительно сохраненное под **Base1** базовое устройство будет перезаписан, и телефонная трубка уже не будет подключена к нему.
- Ваш аппарат (базовое устройство) уже сохранен в идущей в комплекте телефонной трубке как **Base1**.

- 6 Введите 4-значный PIN-код аппарата (базового устройства) (заводская установка "0000") с помощью клавиатуры набора номера на панели управления трубки. Нажмите **Menu/OK**.



### Примечание

- Если вы слышите три коротких гудка, то регистрация беспроводной телефонной трубки не прошла. Попробуйте зарегистрировать беспроводную телефонную трубку еще раз.
- Если вы хотите установить еще одну беспроводную телефонную трубку, то повторите действия 2 - 6.
- Вы можете поменять PIN-код. (См. *Изменение PIN-кода* на стр. 24.)
- В вашем аппарате (базовом устройстве) вы можете зарегистрировать любую совместимую с GAP (Generic Access Profile) телефонную трубку DECT™. Выполните шаги 1 и 2, затем смотрите документацию на вашу телефонную трубку для завершения процесса регистрации. Функции ограничены выполнением и приемом внешних вызовов. Некоторые телефонные трубки могут не работать с вашим аппаратом.

- 7 На панели управления аппарата (базового устройства) нажмите **Стоп/Выход**.

### Для модели с цветным жидкокристаллическим дисплеем

- 1 На панели управления аппарата (базового устройства) нажмите **Меню**.
- 2 Нажмите **▲** или **▼** для выбора *Исходн. уст-ки*. Нажмите **OK**.
- 3 Нажмите **▲** или **▼** для выбора *Регистрация трубки*. Нажмите **OK**.
- 4 Нажмите **▲** или **▼** для выбора *Зарегистрировать*. Нажмите **OK**. Аппарат (базовое устройство) выполняет поиск беспроводной телефонной трубки.
- 5 На беспроводной телефонной трубке нажмите **Menu/OK**.
- 6 Нажмите **▲** или **▼** для выбора *Register HS* (Регистрация телефонной трубки). Нажмите **Menu/OK**.
- 7 Нажмите **▲** или **▼** для выбора *Base1*, *Base2*, *Base3* или *Base4*. Нажмите **Menu/OK**.



### Примечание

- Если вы уже зарегистрировали телефонную трубку в базовом устройстве, то убедитесь в том, что вы ввели номер неиспользуемого базового устройства. Например, если вы регистрируете телефонную трубку на дополнительном базовом устройстве и выбираете *Base1*, то предварительно сохраненное под *Base1* базовое устройство будет перезаписан, и телефонная трубка уже не будет подключена к нему.
- Ваш аппарат (базовое устройство) уже сохранен в идущей в комплекте телефонной трубке как *Base1*.

- 8 Введите 4-значный PIN-код аппарата (базового устройства) (заводская установка "0000") с помощью клавиатуры набора номера на панели управления трубки. Нажмите **Menu/OK**.



### Примечание

- Если вы слышите три коротких гудка, то регистрация беспроводной телефонной трубки не прошла. Попробуйте зарегистрировать беспроводную телефонную трубку еще раз.
- Если вы хотите установить еще одну беспроводную телефонную трубку, то повторите действия 4 - 8.
- Вы можете поменять PIN-код. (См. *Изменение PIN-кода* на стр. 24.)
- В вашем аппарате (базовом устройстве) вы можете зарегистрировать любую совместимую с GAP телефонную трубку DECT™. Выполните шаги 1 - 4, затем смотрите документацию на вашу телефонную трубку для завершения процесса регистрации. Функции ограничены выполнением и приемом внешних вызовов. Некоторые телефонные трубки могут не работать с вашим аппаратом.

- 9 На панели управления аппарата (базового устройства) нажмите **Стоп/Выход**.

## Отмена регистрации беспроводных телефонных трубок

Вы можете отменить регистрацию вашей беспроводной телефонной трубки. Если вы используете более чем одну беспроводную телефонную трубку, то отмена регистрации удалит все телефонные трубки, зарегистрированные в аппарате (базовом устройстве).

### Для модели с монохромным жидкокристаллическим дисплеем

- 1 На панели управления аппарата (базового устройства) нажмите **Меню, 0, 7**.
- 2 Нажмите **Удалить**.  
Нажмите **1** для подтверждения.
- 3 Нажмите **Стоп/Выход**.

### Для модели с цветным жидкокристаллическим дисплеем

- 1 На панели управления аппарата (базового устройства) нажмите **Меню**.
- 2 Нажмите **▲** или **▼** для выбора **Исходн. уст-ки**.  
Нажмите **OK**.
- 3 Нажмите **▲** или **▼** для выбора **Регистрация трубки**.  
Нажмите **OK**.
- 4 Нажмите **▲** или **▼** для выбора **Завершить**.  
Нажмите **OK**.  
Нажмите **1** для подтверждения.
- 5 Нажмите **Стоп/Выход**.

## Выбор места установки

- Выберите место для установки, в котором температура остается в пределах от 10° C до 35° C (от 50° F до 95° F).
- НЕ ставьте беспроводную телефонную трубку и подставку около обогревателей, воздушных кондиционеров, воды или химических продуктов.
- НЕ подвергайте беспроводную телефонную трубку и подставку воздействию прямых солнечных лучей, влаги, пыли, а также не допускайте их перегрева.
- НЕ используйте беспроводную телефонную трубку вблизи электрического медицинского оборудования.
- Рекомендуется располагать аппарат (базовое устройство) или беспроводную телефонную трубку не ближе 3 м (9,8 фт) от возможного источника радиоизлучения.

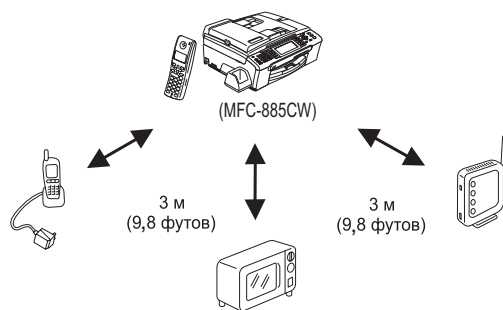

## Важные правила техники безопасности

1

### **!** ПРЕДУПРЕЖДЕНИЕ

Используйте только поставляемые в комплекте с беспроводной телефонной трубкой адаптер для переменного тока и подставку.

Данное изделие должно быть установлено рядом с легкодоступной электрической розеткой.

Используйте только оригинальные перезаряжаемые аккумуляторные батареи Brother.

НЕ бросайте использованную аккумуляторную батарею в огонь. Она может взорваться.

Иногда возможно вытекание разъедающей жидкости. В случае ее попадания в глаза немедленно промойте их водой. В случае необходимости вызовите врача.

Избегайте соприкосновения аккумуляторной батареи с любыми токопроводящими материалами. Это может привести к короткому замыканию аккумуляторной батареи.

Маленькие металлические предметы, такие как кнопки и скрепки могут быть притянуты наушником телефона.

### **!** ОСТОРОЖНО

НЕ снимайте белую пластиковую пленку с аккумуляторной батареи.

## Описание панели управления

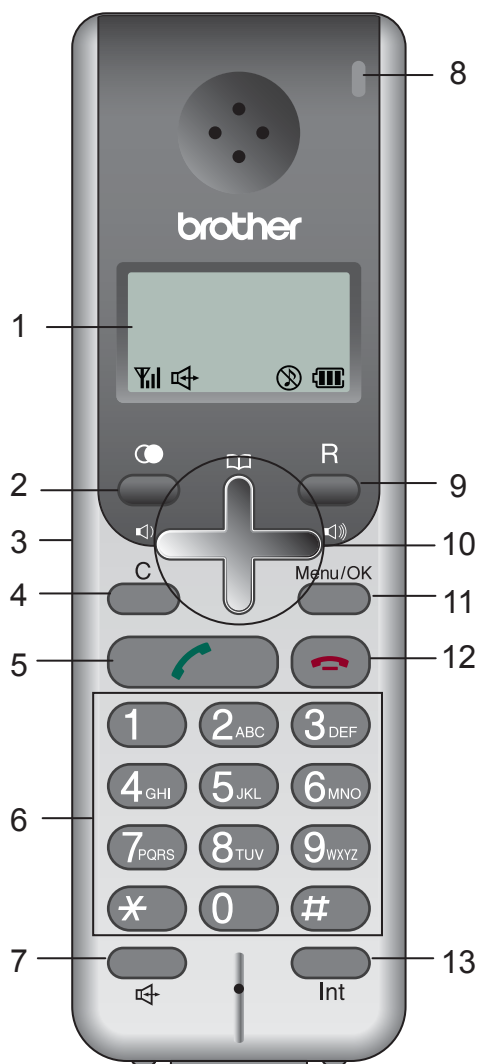

- 1 **ЖКД (жидкокристаллический дисплей)**  
На дисплее отображаются сообщения для облегчения настройки и использования вашей беспроводной телефонной трубки.
- 2 **Кнопка Redial/Pause (Повтор/Пауза)**  
Повторный вызов любого из последних 10 набранных вами номеров. Также с помощью данной клавиши можно вводить паузу в номерах телефонной книги.

- 3 **Разъем для подключения гарнитуры**  
Вы можете подключить к беспроводной телефонной трубке внешнюю головную гарнитуру с микрофоном (не включена в комплект). Для доступа к разъему для головной гарнитуры необходимо открыть и отогнуть заглушку разъема для головной гарнитуры, расположенную сбоку на корпусе беспроводной телефонной трубки. Возможно подключение любой стандартной головной гарнитуры с мини-штекером 2,5 мм.

- 4 **Кнопка C (Сброс)**  
Нажмите для возврата курсора и удаления символа.

- 5 **Кнопка Talk (Разговор)**  
Нажмите, чтобы принять или сделать телефонный вызов.

- 6 **Клавиатура набора номера**  
Используйте данные клавиши для набора номера, а также как клавиатуру для ввода информации в беспроводную телефонную трубку.  
Кнопка # позволяет во время телефонного звонка временно переключить режим набора номера с импульсного на тональный.

- 7 **Кнопка Speaker Phone (Громкая связь)**  
Позволяет разговаривать с абонентом не поднимая беспроводную телефонную трубку.

- 8 **Светодиодный индикатор зарядки**  
Светится зеленым светом при зарядке беспроводной телефонной трубки.

- 9 **Кнопка R**  
Воспользуйтесь этой клавишей для доступа к внешней линии или передачи вызова на номер телефона с другим расширением, если трубка подключена к офисной АТС.

### 10 Клавиши меню:

#### ■ Клавиши регулировки громкости



Используйте данные клавиши для регулировки громкости мелодии вызова, динамика громкой связи или беспроводной телефонной трубки.



Позволяет просматривать сохраненные в памяти номера телефонов.



Нажмите для просмотра меню и функций.

### 11 Кнопка Меню/ОК (Меню/ОК)

Позволяет получить доступ к меню для программирования или сохранения настроек в беспроводной телефонной трубке.

### 12 Кнопка Off (Выкл.)

Нажмите для окончания вызова или отмены текущей операции.

### 13 Кнопка Int (Mute/Intercom -Отключение микрофона/Интерком)

Переводит текущий телефонный вызов в состояние ожидания. Также нажмите данную клавишу для начала разговора по внутренней телефонной связи, для перевода входящего вызова на беспроводную телефонную трубку, или для начала трехстороннего группового вызова.

## Индикация на ЖК-дисплее

На ЖК-дисплее отображается текущее состояние беспроводной телефонной трубки.

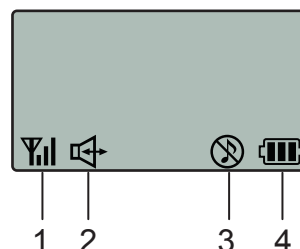

### 1 Уровень сигнала

Четырехуровневый индикатор отображает текущую силу сигнала телефонной трубки.



### 2 Громкая связь

Отображается во время разговора с использованием громкой связи.

### 3 Громкость вызова

Отображает отключение звонка вызова.

### 4 Уровень зарядки аккумуляторной батареи



Четырехуровневый индикатор отображает уровень оставшегося заряда.



## Основные операции

### Исходящий вызов

- 1 Поднимите беспроводную телефонную трубку.
- 2 Введите номер с помощью клавиатуры набора номера или выберите сохраненный в записной книжке аппарата номер.
 

1	2 ABC	3 DEF
4 GHI	5 JKL	6 MNO
7 PQRS	8 TUV	9 WXYZ
* (звездочка)	0	# (решетка)
- 3 Нажмите .
- 4 Четко говорите в микрофон.
- 5 Для окончания вызова нажмите .
- 6 Положите беспроводную телефонную трубку на место.



#### Примечание



Если вы хотите начать телефонный разговор, не поднимая беспроводную телефонную трубку, то нажмите  и введите номер с помощью клавиатуры.

### Ответ на вызов

- 1 Чтобы ответить на вызов, поднимите беспроводную телефонную трубку с подставки. Если ваша беспроводная телефонная трубка находится не на подставке, то для ответа на вызов необходимо нажать .

- 2 Для окончания вызова нажмите .

- 3 Положите беспроводную телефонную трубку на место.

При проступлении вызова на аппарат (базовое устройство) или беспроводную телефонную трубку вместо поднятия беспроводной телефонной трубки и нажатия клавиши  также вы можете нажать на беспроводной телефонной трубке клавишу . Четко говорите в беспроводную телефонную трубку. Для окончания вызова нажмите



При плохом соединении во время разговора ваш собеседник может слышать эхо. При наличии данной проблемы поднимите беспроводную телефонную трубку и нажмите .



#### Примечание

Даже если вы отвечаете на вызов при получении факса, аппарат (базовое устройство) примет факс автоматически. См. в руководстве пользователя раздел *Распознавание запросов на передачу факсов*.



### Отключение микрофона (удержание)

Если вы желаете перевести вызов в режим ожидания, то нажмите на клавишу **Int**. Чтобы выйти из режима ожидания, снова нажмите на клавишу **Int**. Также вызов можно перевести на аппарат (базовое устройство) или другую беспроводную телефонную трубку, если у вас установлена дополнительная беспроводная телефонная трубка. (См. *Перевод вызова в конце разговора* на стр. 15.)



## Тональный или импульсный набор

Если вы пользуетесь импульсным набором номера, но вам необходимо сделать тональный набор (например, электронные банковские службы), следуйте указанным ниже инструкциям. Если вы пользуетесь услугой Touch Tone, для доступа к службам с тональным набором вам не потребуется эта функция.

- 1 Поднимите беспроводную телефонную трубку.
- 2 Нажмите .
- 3 Нажмите клавишу # на панели управления беспроводного телефона. Набор всех последующих цифр будет проводиться в режиме тонального набора. По завершении разговора беспроводной телефон переключится в режим импульсного набора.
- 4 Нажмите .



## Поиск

Имеется функция поиска сохраненных в телефонной книге имен.

- 1 Поднимите беспроводную телефонную трубку.
- 2 Нажмите ▲ (□) и выполните следующие действия:
  - Для выбора имени набираемого абонента нажмите ▲ или ▼.
  - Для ввода первой буквы имени используйте клавиатуру набора номера, а затем нажмите ▲ или ▼ для выбора имени желаемого абонента.

## Журнал вызовов/ повторный набор номера

В журнале вызовов сохраняются последние 10 набранных вами номеров. Вы можете выбрать один из данных номеров для начала вызова, добавления его в телефонную книгу, или удаления его из журнала.

- 1 Нажмите . Также вы можете выбрать Call History (Журнал вызовов) нажатием на **Menu/OK**.
- 2 Нажмите ▲ или ▼ для выбора номера и выполнения одного из следующих действий:
  - Для начала вызова нажмите .
  - Для сохранения или удаления номера нажмите **Menu/OK** и перейдите к шагу 3.
- 3 Выполните одну из следующих операций:
  - Если вы желаете сохранить номер, то нажмите ▲ или ▼ для выбора Add Phonebook (Добавить в телефонную книгу). Нажмите **Menu/OK**. (См. *Сохранение номеров из журнала вызовов* на стр. 13.)
  - Нажмите ▲ или ▼ для выбора Delete (Удалить). Нажмите **Menu/OK**. Нажмите 1 для подтверждения.
  - Если вы желаете удалить все сохраненные номера, то нажмите ▲ или ▼ для выбора All Delete (Удалить все номера). Нажмите **Menu/OK**. Нажмите 1 для подтверждения.

## Журнал определенных входящих вызовов (функция Caller ID)

Для использования данной функции необходимо наличие абонентской услуги идентификации абонента (Caller ID), предоставляемой одной из местных телефонных компаний. (См. в руководстве пользователя раздел *Функция Caller ID*.)



В журнале определенных вызовов сохраняются последние 30 принятых вами номеров. Вы можете выбрать один из данных номеров для начала вызова, добавления его в телефонную книгу, или удаления его из журнала.

- 1 Нажмите **Menu/OK**.
- 2 Нажмите ▲ или ▼ для выбора *Caller ID hist.* (Журнал определенных вызовов). Нажмите **Menu/OK**.
- 3 Нажмите ▲ или ▼ для выбора номера и выполнения одного из следующих действий:
  - Для начала вызова нажмите .
  - Для сохранения или удаления номера нажмите **Menu/OK** и перейдите к шагу 4.
- 4 Выполните одну из следующих операций:
  - Если вы желаете сохранить номер, то нажмите ▲ или ▼ для выбора *Add Phonebook* (Добавить в телефонную книгу). Нажмите **Menu/OK**. (См. *Сохранение номеров из журнала определенных вызовов (функция Caller ID)* на стр. 13.)
  - Нажмите ▲ или ▼ для выбора *Delete* (Удалить). Нажмите **Menu/OK**. Нажмите **1** для подтверждения.
  - Если вы желаете удалить все сохраненные номера, то нажмите ▲ или ▼ для выбора *All Delete* (Удалить все номера). Нажмите **Menu/OK**. Нажмите **1** для подтверждения.

**Примечание**

Эта функция может быть недоступна в некоторых странах.

**Пауза**

При ручном вводе номера для ввода в набираемый номер паузы длительностью 3,5 секунды следует нажать . При наборе международного номера можно нажимать  необходимое количество раз для ввода паузы желаемой длины.

**Сохранение номеров для быстрого набора**

Вы можете настроить вашу беспроводную телефонную трубку для быстрого набора номера. Когда вы выбираете сохраненный в памяти аппарата номер, то на ЖК-дисплее отображается имя, если оно было сохранено, или номер.

**Сохранение номеров**

Вы можете сохранить до 100 записей с именем и номером. При вызове необходимо всего лишь нажать несколько клавиш (Например: ▲ (□), ▲ или ▼ и



- 1 Нажмите **Menu/OK**.
- 2 Нажмите ▲ или ▼ для выбора *Phonebook* (Телефонная книга). Нажмите **Menu/OK**.
- 3 Нажмите ▲ или ▼ для выбора *Add* (Добавить). Нажмите **Menu/OK**.
- 4 Выполните одну из следующих операций:
  - Введите имя (до 16 знаков) с помощью клавиатуры набора номера. Нажмите **Menu/OK**. (Для помощи по вводу букв смотрите *Ввод текста* на стр. 20.)
  - Для сохранения номера без имени нажмите **Menu/OK**.

- 5 Введите номер телефона (до 20 цифр). Нажмите **Menu/OK**.

- 6 Выполните одну из следующих операций:
  - Для сохранения другого номера перейдите к шагу 3.
  - Для завершения настроек нажмите .

## Сохранение номеров из журнала вызовов

Также можно сохранять номера из журнала вызовов.

- 1 Нажмите . Также вы можете выбрать *Call History* (Журнал вызовов) нажатием на **Menu/OK**.
- 2 Для выбора номера для сохранения нажмите или . Нажмите **Menu/OK**.
- 3 Нажмите или для выбора *Add Phonebook* (Добавить в телефонную книгу). Нажмите **Menu/OK**.
- 4 Выполните одну из следующих операций:
  - Введите имя (до 16 знаков) с помощью клавиатуры набора номера. Нажмите **Menu/OK**. (Для помощи по вводу букв смотрите *Ввод текста* на стр. 20.)
  - Для сохранения номера без имени нажмите **Menu/OK**.
- 5 Нажмите **Menu/OK** для подтверждения выбора номера.

## Сохранение номеров из журнала определенных вызовов (функция Caller ID)

Если вы пользуетесь абонентской услугой идентификации абонента вашей телефонной компании, то вы можете сохранять номера из журнала определенных входящих вызовов в телефонную книгу. (См. в руководстве пользователя аппарата раздел *Функция Caller ID*.)

- 1 Нажмите **Menu/OK**.
- 2 Нажмите или для выбора *Caller ID hist.* (Журнал определенных вызовов). Нажмите **Menu/OK**.

- 3 Для выбора номера для сохранения нажмите или . Нажмите **Menu/OK**.
- 4 Нажмите или для выбора *Add Phonebook* (Добавить в телефонную книгу). Нажмите **Menu/OK**.
- 5 Выполните одну из следующих операций:
  - Введите имя (до 16 знаков) с помощью клавиатуры набора номера. Нажмите **Menu/OK**. (Для помощи по вводу букв смотрите *Ввод текста* на стр. 20.)
  - Для сохранения номера без имени нажмите **Menu/OK**.
- 6 Нажмите **Menu/OK** для подтверждения выбора номера.

## Изменение сохраненных номеров

Вы можете внести изменения в уже сохраненное имя или номер.

- 1 Нажмите **Menu/OK**.
- 2 Нажмите или для выбора *Phonebook* (Телефонная книга). Нажмите **Menu/OK**.
- 3 Нажмите или для выбора *Change* (Изменить). Нажмите **Menu/OK**.
- 4 Для выбора имени или номера для изменения нажмите или . Нажмите **Menu/OK**.
- 5 Выполните одну из следующих операций:
  - Введите имя (до 16 знаков) с помощью клавиатуры набора номера. Нажмите **Menu/OK**. (См. *Ввод текста* на стр. 20.)
  - Если вы не желаете изменять имя, то нажмите **Menu/OK**.



### Примечание

Как изменить сохраненное имя или номер:



Если вы желаете изменить какой-либо знак, то для расположения курсора под неверным знаком нажмите ◀ или ▶, а затем нажмите клавишу **C**. Повторно введите знак правильно.

- 6 Выполните одну из следующих операций:
  - Введите новый номер. Нажмите **Menu/OK**.
  - Если вы не желаете изменять номер, то нажмите **Menu/OK**.

- 7 Нажмите .

## Удаление сохраненных номеров

Вы можете удалить уже сохраненное имя или номер.

- 1 Нажмите **Menu/OK**.
- 2 Нажмите ▲ или ▼ для выбора Phonebook (Телефонная книга). Нажмите **Menu/OK**.
- 3 Выполните одну из следующих операций:
  - Нажмите ▲ или ▼ для выбора Delete (Удалить). Нажмите **Menu/OK**.
  - Если вы желаете удалить все сохраненные номера, то нажмите ▲ или ▼ для выбора All Delete (Удалить все номера). Нажмите **Menu/OK**. Нажмите **1** для подтверждения и нажмите .
- 4 Для выбора имени или номера для удаления нажмите ▲ или ▼. Нажмите **Menu/OK**. Нажмите **1** для подтверждения.
- 5 Нажмите .

## Расширенные функции

Вы можете перевести вызов, начать внутренний вызов или воспользоваться функцией трехстороннего группового вызова. При наличии дополнительных беспроводных телефонных трубок вы должны сначала зарегистрировать каждую телефонную трубку в аппарате (базовом устройстве). См. *Регистрация беспроводной телефонной трубки* на стр. 4. Беспроводная телефонная трубка, включенная в комплект поставки вашего аппарата (базового устройства), уже зарегистрирована как Телефонная трубка 1.

Base Unit	Аппарат
Handset#1	Телефонная трубка, включенная в комплект поставки аппарата
Handset#2	Дополнительная беспроводная телефонная трубка
Handset#3	Дополнительная беспроводная телефонная трубка
Handset#4	Дополнительная беспроводная телефонная трубка

## Перевод вызова в конце разговора

### С аппарата (базового устройства)

- 1 После окончания разговора нажмите **Откл.микро/Интерком**.
- 2 Нажмите на клавиатуре набора номера **1, 2, 3** или **4** для определения телефонной трубки, на которую вы желаете перевести вызов.
- 3 Когда вы убедитесь, что другой абонент подключился к линии, можете завершить вызов.



#### Примечание

Если никто не отвечает, то для выхода из режима ожидания нажмите **Откл.микро/Интерком**.

### С беспроводной телефонной трубки

- 1 Нажмите **Int** после окончания разговора.
- 2 Нажмите **▲** или **▼** для выбора **Base Unit** (Базовое устройство). Нажмите **Menu/OK**.
- 3 Когда вы убедитесь, что другой абонент подключился к линии, нажмите .



#### Примечание

- Если никто не отвечает, то для выхода из режима ожидания нажмите **Int**.
- При наличии одной или более дополнительных беспроводных телефонных трубок вы можете выбрать одну из них во время выполнения шага 2.

## Использование внутренней связи

Функция внутренней связи позволяет вам совершать внутренние вызовы между беспроводной телефонной трубкой и аппаратом (базовым устройством). При наличии дополнительных беспроводных телефонных трубок (максимум 4) вы также можете сделать внутренний вызов на другую беспроводную телефонную трубку.

### Выполнение вызова с аппарата (базового устройства)

- 1 Нажмите **Откл.микро/Интерком**.
- 2 Нажмите на клавиатуре набора номера **1, 2, 3** или **4** для определения телефонной трубки, с которой вы желаете связаться.
- 3 После окончания разговора положите трубку.

### Выполнение вызова с беспроводной телефонной трубки

- 1 Поднимите беспроводную телефонную трубку.
- 2 Нажмите **Int**.
- 3 Нажмите **▲** или **▼** для выбора **Base Unit** (Базовое устройство). Нажмите **Menu/OK**.
- 4 После окончания разговора положите трубку.



#### Примечание

При наличии одной или более дополнительных беспроводных телефонных трубок вы можете выбрать одну из них во время выполнения шага 3.

## Выполнение трехстороннего группового вызова

Во время входящего или исходящего вызова вы можете добавить еще одного абонента для создания трехстороннего группового вызова.

### Вызов беспроводной телефонной трубки с аппарата (базового устройства)

- 1 Во время вызова нажмите **Откл.микр/Интерком**.
- 2 Нажмите на клавиатуре набора номера **1, 2, 3** или **4** для добавления телефонной трубки, которую вы желаете подключить к вызову.
- 3 Когда вы убедитесь, что другой абонент подключился к линии, нажмите **Откл.микр/Интерком**.

### Вызов аппарата (базового устройства) с беспроводной телефонной трубки

- 1 Во время вызова нажмите **Int**.
- 2 Нажмите **▲** или **▼** для выбора **Base Unit** (Базовое устройство). Нажмите **Menu/OK**.
- 3 Когда вы убедитесь, что другой абонент подключился к линии, нажмите **Int**.



#### Примечание

При наличии одной или более дополнительных беспроводных телефонных трубок вы можете выбрать одну из них во время выполнения шага 2.

## Выбор базового устройства

Если в вашей беспроводной телефонной трубке вы зарегистрировали несколько базовых устройств, то вы можете выбрать из них то, которое хотите использовать. (См. *Регистрация беспроводной телефонной трубки* на стр. 4.)

- 1 Нажмите **Menu/OK**.
- 2 Нажмите **▲** или **▼** для выбора **HS Settings** (Настройки телефонной трубки). Нажмите **Menu/OK**.
- 3 Нажмите **▲** или **▼** для выбора **Select BASE** (Выбрать базовое устройство). Нажмите **Menu/OK**.
- 4 Нажмите **▲** или **▼** для выбора **Base1**, **Base2**, **Base3** или **Base4**. Нажмите **Menu/OK**.
- 5 Нажмите .

## Блокировка клавиш

Блокировка клавиш позволяет предотвратить нежелательное использование беспроводной телефонной трубки. При включенной блокировке клавиш телефонная трубка может быть использована только для приема входящих вызовов.

### Включение блокировки клавиш

- 1 Нажмите **Menu/OK**, **#**. На дисплее отображается  **keypad Locked** (Клавиатура заблокирована).

### Выключение блокировки клавиш

- 1 Нажмите **Menu/OK**, **#**.

## Программирование с помощью дисплея

Ваша беспроводная телефонная трубка сконструирована таким образом, чтобы ее можно было легко запрограммировать при помощи ЖК-дисплея и клавиш меню. Возможность простого программирования позволяет вам полностью использовать все имеющиеся в беспроводной телефонной трубке элементы меню.

Так как программирование выполняется с помощью ЖК-дисплея, то для помощи вам в программировании беспроводной телефонной трубки мы создали отображаемые на дисплее пошаговые инструкции. Вам требуется только следовать указаниям для выбора функций меню и вариантов настройки.

## Клавиши меню

	Открыть меню. Перейти на следующий уровень меню. Выбрать функцию.
	Удалить неправильно введенный знак при вводе текста в беспроводную телефонную трубку. Вернуться на предыдущий уровень меню.
	Просмотр текущего уровня меню.
	Закрыть меню.

Для входа в меню:

- 1 Нажмите **Menu/OK**.
- 2 Нажмите ▲ или ▼ для выбора функции.
- 3 Когда данная функция появится на ЖК-дисплее нажмите **Menu/OK**. После чего на ЖК-дисплее отобразится следующая функция.
- 4 Нажмите ▲ или ▼ для выбора данной функции.
- 5 Нажмите **Menu/OK**. После окончания ввода настроек для функции на ЖК-дисплее отображается *Accepted* (Принято).

## Хранение данных в памяти

Даже если ваша батарея разрядилась, то ваши настройки меню не потеряются, так как они хранятся в памяти постоянно. Вам может потребоваться ввести только дату и время.

## Таблица меню

Таблица элементов меню поможет вам разобраться в разделах меню и функциях, которые вы можете найти при программировании беспроводной телефонной трубки. Заводские настройки показаны жирным шрифтом и отмечены символом \*.

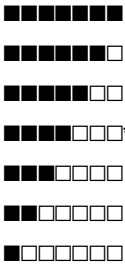
Уровень 1	Уровень 2	Уровень 3	Функции	Описание	Страница
Phonebook	Add Change Delete All Delete	—	—	Вы можете добавить, изменить или удалить номер.	12
Call History	—	Delete All Delete Add Phonebook	—	Вы можете выбрать какой-либо номер из журнала вызовов и позвонить на него, добавить его в телефонную книгу или удалить.	11
Caller ID hist.	—	Delete All Delete Add Phonebook	—	Вы можете выбрать какой-либо номер из журнала определенных входящих вызовов и позвонить на него, добавить его в телефонную книгу или удалить.	11
Modify Pin	—	—	—	Вы можете изменить PIN-код аппарата (базового устройства).	24
HS Settings	Setup Ringer	Beeper	On* Off	Включение/отключение звуковых сигналов клавиатуры.	21
		Ringer Pattern	Signal 1* Signal 2 Signal 3 Signal 4 Signal 5 Melody 1 Melody 2	Вы можете выбрать тип звукового сигнала.	21
	Auto Daylight	—	On* Off	Автоматический переход на летнее время.	22
	LCD Contrast	—		Регулировка контрастности ЖК-дисплея.	22



Уровень 1	Уровень 2	Уровень 3	Функции	Описание	Страница
HS Settings (Продолжение)	Date&Time	—	—	Отображение на ЖК-дисплее времени и даты.	22
	Select Language	—	English* French German Dutch Italian Spanish Portuguese Norwegian Swedish Finnish Danish	Можно изменить язык ЖК-дисплея.	23
	Select BASE	—	Base1* Base2 Base3 Base4	Выбор базового устройства.	16
	HS Default	—	—	Восстановление всех установок к заводским настройкам.	24
Register HS	—	—	Base1 Base2 Base3 Base4	Регистрация беспроводной телефонной трубки в аппарате (базовом устройстве).	4

## Ввод текста

При сохранении имени или номера в памяти телефонной книги вам может понадобится ввести текст в беспроводную телефонную трубку. На большинстве клавиш нанесены три или четыре буквы. На клавиши **0**, **#** и **\*** буквы не нанесены, так как они используются для ввода специальных знаков.

Несколько раз нажимая соответствующую клавишу вы можете ввести желаемый символ.

Нажмите клавишу	один раз	два раза	три раза	четыре раза
<b>2</b>	A	B	C	2
<b>3</b>	D	E	F	3
<b>4</b>	G	H	I	4
<b>5</b>	J	K	L	5
<b>6</b>	M	N	O	6
<b>7</b>	P	Q	R	S
<b>8</b>	T	U	V	8
<b>9</b>	W	X	Y	Z

### Ввод пробелов

Для ввода пробела в имени два раза нажмите между знаками клавишу ►.

### Внесение изменений

Если вы ввели неверную букву и желаете изменить ее, то для перемещения курсора под неправильный знак нажмите ◀, для удаления нажмите клавишу С, затем введите правильный символ. Также вы можете возвращаться и вставлять буквы.

### Повторный ввод букв

Если вам необходимо ввести букву, которая находится на той же клавише, что и предыдущая, то для перемещения курсора вправо нажмите ► перед тем, как еще раз нажать клавишу еще раз.

### Специальные знаки и символы

Несколько раз нажимайте **\***, **#** или **0** до тех пор, пока вы не увидите необходимый специальный знак или символ.

Нажмите <b>*</b>	для ввода	(пробела)!"#\$%&'() <b>*</b> +, -./€
Нажмите <b>#</b>	для ввода	::<=>?@[ ]^_
Нажмите <b>0</b>	для ввода	ÄËÖÜÀÇÈÉ 0

## Общая настройка

### Громкость звонка

Вы можете выбрать несколько уровней громкости звонка, от Высокого до Без звука.

- 1 Для регулировки уровня звука нажмите или . Эта настройка будет сохранена до внесения следующих изменений.



#### Примечание

- При выборе режима Без звука на ЖК-дисплее появится .
- Даже в режиме Без звука беспроводная телефонная трубка будет издавать звуковые сигналы минимального уровня громкости при получении переведенного вызова.

### Громкость звуковых сигналов клавиатуры

Если эта функция включена, то при нажатии любой клавиши беспроводная телефонная трубка будет издавать звуковой сигнал.

- 1 Нажмите **Menu/OK**.
- 2 Нажмите или для выбора **HS Settings** (Настройки телефонной трубки). Нажмите **Menu/OK**.
- 3 Нажмите или для выбора **Setup Ringer** (Настройка звукового сигнала). Нажмите **Menu/OK**.
- 4 Нажмите или для выбора **Beeper** (Громкость клавиатуры). Нажмите **Menu/OK**.
- 5 Нажмите или для выбора **On** (Вкл.) или **Off** (Выкл.). Нажмите **Menu/OK**.
- 6 Нажмите .

### Уровень громкой связи

Вы можете выбрать несколько уровней громкой связи, от Высокого до Без звука.

- 1 Нажмите .
- 2 Нажмите или . Эта настройка будет сохранена до внесения следующих изменений.
- 3 Нажмите .

### Громкость телефонной трубки

Уровень громкости телефонной трубки вы можете изменить в любой момент во время разговора по телефону.

- 1 Нажмите или . Эта настройка будет сохранена до внесения следующих изменений.

### Тип звукового сигнала

В качестве звукового сигнала вы можете установить один из пяти сигналов (обычных звуковых сигналов), или одну из двух мелодий.

- 1 Нажмите **Menu/OK**.
- 2 Нажмите или для выбора **HS Settings** (Настройки телефонной трубки). Нажмите **Menu/OK**.
- 3 Нажмите или для выбора **Setup Ringer** (Настройка звукового сигнала). Нажмите **Menu/OK**.
- 4 Нажмите или для выбора **Ringer Pattern** (Тип звонка). Нажмите **Menu/OK**.

- Нажмите ▲ или ▼ для выбора Signal 1, Signal 2, Signal 3, Signal 4, Signal 5, Melody 1 или Melody 2.  
Нажмите **Menu/OK**.

- Нажмите .

### Название мелодии

Melody 1	Старинные часы
Melody 2	Времена года, "Весна" часть 1

## Автоматический переход на летнее время

Вы можете включить автоматический переход на летнее время. Весной время будет переводиться на один час вперед, а осенью - на один час назад. Убедитесь в том, что в настройке *Date&Time* (Дата и время) указаны правильные значения даты и времени.

- Нажмите **Menu/OK**.
- Нажмите ▲ или ▼ для выбора *HS Settings* (Настройки телефонной трубки).  
Нажмите **Menu/OK**.
- Нажмите ▲ или ▼ для выбора *Auto Daylight* (Автоматический переход на летнее время).  
Нажмите **Menu/OK**.
- Нажмите ▲ или ▼ для выбора *On* (Вкл.) или *Off* (Выкл.).  
Нажмите **Menu/OK**.
- Нажмите .

## Контрастность ЖК-дисплея

Можно отрегулировать контрастность ЖКД для получения более резкого и яркого изображения. Если вы плохо видите, что отображается на ЖКД, то попробуйте изменить настройки контрастности.

- Нажмите **Menu/OK**.
- Нажмите ▲ или ▼ для выбора *HS Settings* (Настройки телефонной трубки).  
Нажмите **Menu/OK**.
- Нажмите ▲ или ▼ для выбора *LCD Contrast* (Контрастность ЖКД).  
Нажмите **Menu/OK**.
- Для регулировки контрастности нажмите ◀ или ▶.  
Нажмите **Menu/OK**.
- Нажмите .

## Дата и время

На дисплее телефонной трубки отображается дата и время.

- Нажмите **Menu/OK**.
- Нажмите ▲ или ▼ для выбора *HS Settings* (Настройки телефонной трубки).  
Нажмите **Menu/OK**.
- Нажмите ▲ или ▼ для выбора *Date&Time* (Дата и время).  
Нажмите **Menu/OK**.
- С клавиатуры набора номера введите две цифры текущего числа месяца.  
(напр., введите **0 1** для первого числа месяца.)
- С клавиатуры набора номера введите две цифры текущего месяца.  
(напр., введите **0 3** для марта.)

- 6 С клавиатуры набора номера введите две последние цифры текущего года.  
Нажмите **Menu/OK**.  
(напр., введите **0 8** для 2008 года.)
- 7 С клавиатуры набора номера введите время в 24-часовом формате.  
Нажмите **Menu/OK**.  
(напр., введите **1 5, 2 5** для 3:25 после полудня.)
- 8 Нажмите .

## Выбор языка

Вы можете поменять язык отображения диалогов на ЖК-дисплее.

- 1 Нажмите **Menu/OK**.
- 2 Нажмите **▲** или **▼** для выбора **HS Settings** (Настройки телефонной трубки).  
Нажмите **Menu/OK**.
- 3 Нажмите **▲** или **▼** для выбора **Select Language** (Выбрать язык).  
Нажмите **Menu/OK**.
- 4 Нажмите **▲** или **▼** для выбора вашего языка.  
Нажмите **Menu/OK**.
- 5 Нажмите .

## Регулировка эха

В некоторых случаях при использовании беспроводной телефонной трубки вы можете наблюдать эффект эха. Вы можете уменьшить или убрать эффект эха, выбрав один из уровней в настройке функции регулировки эха на панели управления аппарата (базового устройства). Изменение настройки уровня эха произойдет в течение нескольких секунд. В это время вы не можете принять вызов.

### Для модели с монохромным жидкокристаллическим дисплеем

- 1 На панели управления аппарата (базового устройства) нажмите **Меню, 1, 7**.
- 2 Нажмите **▲** или **▼** для выбора уровень1, уровень2, уровень3 или уровень4.  
Нажмите **OK**.
- 3 Нажмите **Стоп/Выход**.

### Для модели с цветным жидкокристаллическим дисплеем

- 1 На панели управления аппарата (базового устройства) нажмите **Меню**.
- 2 Нажмите **▲** или **▼** для выбора **Общие настр-ки**.  
Нажмите **OK**.
- 3 Нажмите **▲** или **▼** для выбора **Контроль эха**.  
Нажмите **OK**.
- 4 Выполните одну из следующих операций:
  - (MFC-845CW)  
Нажмите **▲** или **▼** для выбора уровень1, уровень2, уровень3 или уровень4.  
Нажмите **OK**.
  - (MFC-885CW)  
Нажмите **◀** или **▶** для выбора уровень1, уровень2, уровень3 или уровень4.  
Нажмите **OK**.
- 5 Нажмите **Стоп/Выход**.

## Изменение PIN-кода

Вы можете изменить PIN-код аппарата (базового устройства). Заводская установка "0000".

- 1 Нажмите **Menu/OK**.
- 2 Нажмите ▲ или ▼ для выбора *Modify Pin* (Изменить PIN-код). Нажмите **Menu/OK**.
- 3 Введите четырехзначное число текущего PIN-кода аппарата. Нажмите **Menu/OK**.
- 4 Введите четырехзначное число нового PIN-кода аппарата. Нажмите **Menu/OK**. Нажмите **1** для подтверждения.
- 5 Нажмите .



### Примечание

Убедитесь в том, что вы записали новый PIN-код и храните его в безопасном месте. Если вы забыли или потеряли PIN-код, то обратитесь к вашему представителю компании Brother за помощью.

## Возврат всех установок к заводским настройкам

Вы можете сбросить все введенные вами настройки на заводские, например, память телефонной книги, журнал вызовов, журнал определенных входящих вызовов, а также другие настройки.

- 1 Нажмите **Menu/OK**.
- 2 Нажмите ▲ или ▼ для выбора *HS Settings* (Настройки телефонной трубки). Нажмите **Menu/OK**.
- 3 Нажмите ▲ или ▼ для выбора *HS Default* (Настройки по умолчанию). Нажмите **Menu/OK**. Нажмите **1** для подтверждения.

## Устранение неисправностей

Если по вашему мнению ваша беспроводная телефонная трубка неисправна, то ознакомьтесь с нижеприведенной таблицей и следуйте рекомендациям по устранению неполадок.

Большую часть неполадок можно устранить самостоятельно. Если вам требуется дополнительная помощь, то на веб-сайте Brother Solutions Center вы найдете ответы на часто задаваемые вопросы и рекомендации по устранению неполадок. Посетите наш сайт по адресу <http://solutions.brother.com>.

## Если у вас возникли трудности при использовании вашей беспроводной телефонной трубки

Проблема	Решение
Беспроводная телефонная трубка не работает.	Убедитесь в том, что аккумуляторная батарея заряжена. (См. <i>Зарядка аккумуляторной батареи</i> на стр. 27.)
Невозможно набрать номер или принять вызов.	Проверьте подключение аппарата (базового устройства) к телефонной линии.
	Убедитесь в том, что аппарат (базовое устройство) подключен. При наличии проблем с набором номера убедитесь в том, что аппарат (базовое устройство) не находится в режиме экономии энергии.
	Убедитесь в том, что аккумуляторная батарея заряжена. (См. <i>Зарядка аккумуляторной батареи</i> на стр. 27.)
	Переместитесь к аппарату (базовому устройству) ближе. Беспроводная телефонная трубка может находиться от аппарата (базового устройства) слишком далеко.
	Если телефонная трубка была зарегистрирована на нескольких аппаратах (базовых устройствах), то необходимо убедиться в том, что в меню телефонной трубки был выбран соответствующий аппарат (базовое устройство). (См. <i>Выбор базового устройства</i> на стр. 16.)
Плохое качество телефонной связи	Убедитесь в том, что между аппаратом (базовым устройством) и беспроводной телефонной трубкой отсутствуют возможные источники радиопомех.
	Переместитесь к аппарату (базовому устройству) ближе. Беспроводная телефонная трубка может находиться от аппарата (базового устройства) слишком далеко.
	Во время разговора для повышения качества приема попробуйте отрегулировать угол наклона антенны, расположенной на правой стороне аппарата (базового устройства).
	Отойдите от стен.
Батарея не заряжается.	Убедитесь в том, что батарея в беспроводную телефонную трубку установлена правильно. (См. <i>Замена аккумуляторной батареи</i> на стр. 28.)
	Убедитесь в том, что трубка установлена на подставку правильно и светодиод загорелся зеленым цветом. (См. <i>Зарядка аккумуляторной батареи</i> на стр. 27.)
	Очистите зарядные контакты в беспроводной телефонной трубке и в подставке. (См. <i>Очистка</i> на стр. 28.)

Проблема	Решение
После зарядки емкость аккумуляторной батареи остается низкой.	Следует заменить аккумуляторную батарею. (См. <i>Замена аккумуляторной батареи</i> на стр. 28.)
Из беспроводной телефонной трубки во время вызова раздаются гудки.	Переместитесь к аппарату (базовому устройству) ближе. Беспроводная телефонная трубка может находиться от аппарата (базового устройства) слишком далеко.
	Аккумуляторная батарея может быть разряжена. Если вы хотите продолжить разговор, то переведите его на аппарат (базовое устройство) и воспользуйтесь клавишей <b>Громкая связь</b> для принятия вызова. (См. <i>Перевод вызова в конце разговора</i> на стр. 15.) Зарядите аккумуляторную батарею. (См. <i>Зарядка аккумуляторной батареи</i> на стр. 27.)
Невозможно сделать внутренний вызов.	Телефонная трубка или аппарат (базовое устройство), на который вы хотите сделать вызов, возможно, работает в режиме внутреннего или внешнего вызова. Дождитесь освобождения линии.
	Если вы имеете несколько аппаратов (базовых устройств), то убедитесь в том, что телефонная трубка зарегистрирована на соответствующем аппарате (базовом устройстве).
Невозможно зарегистрировать дополнительную беспроводную телефонную трубку.	Убедитесь в том, что беспроводная телефонная трубка и аппарат (базовое устройство) находятся в режиме ожидания.

## Сообщения об ошибке

В процессе работы, как и с любым высокотехнологичным офисным продуктом, могут возникать ошибки. В таких случаях ваша беспроводная телефонная трубка определяет ошибку и отображает сообщение об ошибке. Наиболее частые сообщения об ошибке указаны ниже.

Большая часть ошибок может быть устранена самостоятельно. Если вам требуется дополнительная помощь, то на веб-сайте Brother Solutions Center вы найдете ответы на часто задаваемые вопросы и рекомендации по устранению неполадок.

Посетите наш сайт по адресу <http://solutions.brother.com>.

Сообщение об ошибке	Причина	Действие
Base Unit in use (Базовое устройство занято)	Аппарат (базовое устройство) используется для внутреннего вызова.	Дождитесь освобождения линии.
	Аппарат (базовое устройство) находится в режиме регистрации беспроводной телефонной трубки.	Дождитесь окончания регистрации.
	Аппарат (базовое устройство) используется в режиме автоответчика, например, при записи входящих или воспроизведении исходящих вызовов.	Дождитесь пока аппарат (базовое устройство) не переключится в режим ожидания.
Cannot register handset (Невозможно зарегистрировать телефонную трубку)	Регистрация телефонной трубки прошла неудачно.	Попробуйте зарегистрировать беспроводную телефонную трубку еще раз. (См. <i>Регистрация беспроводной телефонной трубки</i> на стр. 4.)



Сообщение об ошибке	Причина	Действие
Line in use (Линия занята)	Линия занята другим абонентом, использующим функцию громкой связи аппарата (базового устройства) или другую трубку.	Дождитесь освобождения линии.
	Аппарат (базовое устройство) принимает факсимильные сообщения.	Дождитесь освобождения линии.
Low Battery (Батарея разряжена) Put handset on cradle (Поставьте телефонную трубку на подставку)	Аккумуляторная батарея беспроводной телефонной трубки разряжена.	Зарядите аккумуляторную батарею. (См. <i>Зарядка аккумуляторной батареи</i> на стр. 27.)
No Caller ID (Определенных вызовов нет)	Журнал определенных входящих вызовов пуст. Вы не получали входящие вызовы, вы не включили функцию идентификации абонента (Caller ID) на своем аппарате (базовом устройстве), или же вы не подключились к абонентской услуге идентификации абонента Caller ID вашей телефонной компании.	Свяжитесь с вашей телефонной компанией, если вы желаете использовать функцию идентификации абонента Caller ID. (См. в руководстве пользователя раздел <i>Функция Caller ID.</i> )
Searching for Base Unit (Поиск базового устройства)  (Base Unit not detected) (Базовое устройство не обнаружено)	Беспроводная телефонная трубка находится от аппарата (базового устройства) слишком далеко.	Переместите беспроводную телефонную трубку ближе к аппарату (базовому устройству).
	Ваш аппарат (базовое устройство) не включен в сеть.	Убедитесь в том, что аппарат (базовое устройство) включен в сеть.
	Вы не зарегистрировали беспроводную телефонную трубку.	Зарегистрируйте беспроводную телефонную трубку. (См. <i>Регистрация беспроводной телефонной трубки</i> на стр. 4.)
	Антенна, расположенная на правой стороне аппарата (базового устройства), опущена вниз.	Убедитесь в том, что антенна находится в поднятом положении.

## Техническое обслуживание

### Зарядка аккумуляторной батареи

При снижении уровня заряда аккумуляторной батареи ее следует зарядить. Индикатор уровня заряда аккумуляторной батареи расположен в нижнем правом углу ЖК-дисплея.

- 1 Вставьте штекер в разъем (1), а затем заведите кабель за поддерживающий зажим (2).

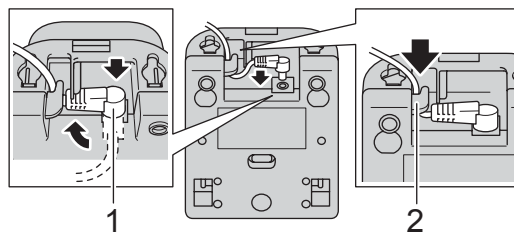

- 2 Подключите адаптер переменного тока к электрической розетке.

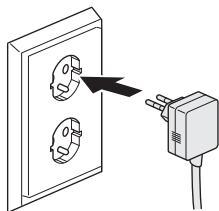

- 3 Вставьте беспроводную телефонную трубку в подставку таким образом, чтобы клавиатура набора номера находилась спереди.

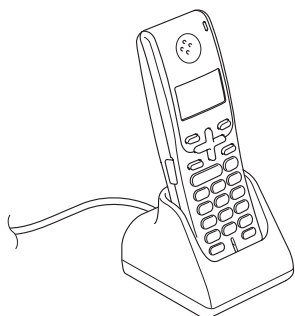

## Очистка

Чистите корпус беспроводной телефонной трубки мягкой тканью. Один раз в месяц проводите чистку зарядных контактов. Если зарядные контакты загрязнены, то аккумуляторная батарея может не заряжаться должным образом.

## ! ОСТОРОЖНО

Используйте нейтральные чистящие средства. При чистке с использованием легкоиспаряющихся жидкостей, например, растворителя или бензина, поверхность трубки может быть повреждена.

НЕ используйте для чистки материалы, содержащие аммиак.

НЕ используйте для удаления грязи с панели управления изопропиловый спирт. Панель может потрескаться.

## Проводите чистку зарядных контактов следующим образом:

- 1 Отключите подставку от электрической розетки.
- 2 Очистите зарядные контакты (1) в трубке и подставке с помощью ватного тампона.

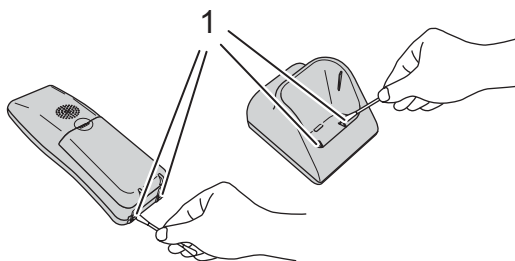

## Замена аккумуляторной батареи

Если индикатор уровня заряда батареи после зарядки очень скоро переместился в нулевое положение, то убедитесь в том, что батарея была заряжена правильно. Если батарея продолжает плохо работать, то замените ее.

### **!** ПРЕДУПРЕЖДЕНИЕ

Используйте оригинальную перезаряжаемую аккумуляторную батарею Brother (BCL-BT20). Применение других видов батарей может привести к неисправности телефона или травме.

### **!** ОСТОРОЖНО

НЕ снимайте белую пластиковую пленку с аккумуляторной батареей.

- 1 Нажмите на обозначенное цифрой (1) место на крышке аккумуляторной батареи (2) и сдвиньте ее с корпуса беспроводной телефонной трубки.

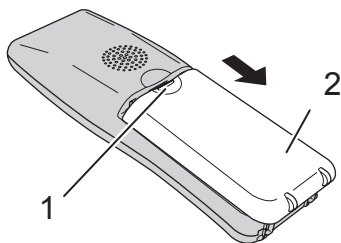

- 2 Достаньте старую аккумуляторную батарею и извлеките разъем.
- 3 Вставьте разъем (1) новой батареи (2) в указанном ниже направлении.

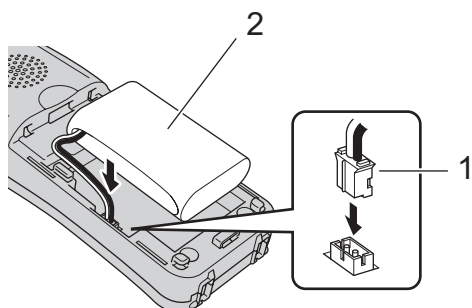

- 4 Установите батарею в указанное положение.

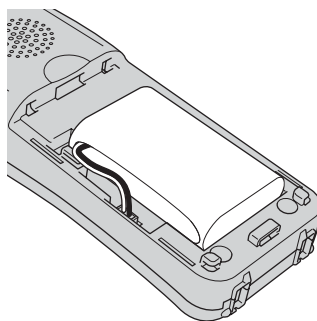

- 5 Установите крышку аккумуляторной батареи надвинув ее на заднюю часть телефонной трубки.

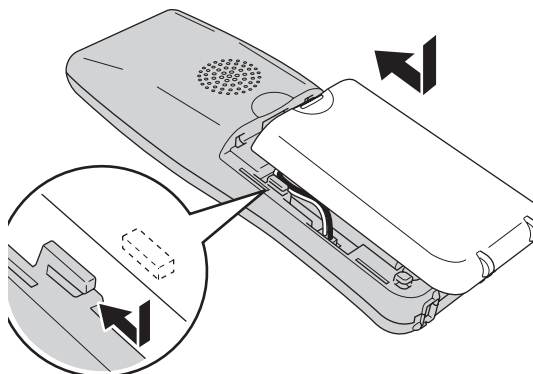

### **!** Примечание

- После замены аккумуляторной батареи необходимо настроить дату и время. (См. *Дата и время* на стр. 22.)
- Убедитесь в том, что старая аккумуляторная батарея была утилизирована в соответствии с местными правилами по утилизации никель-метал-гидридных батарей.

## Общие

## Беспроводная телефонная трубка

Частота	1,9 ГГц
Стандарт	DECT™ (Digital Enhanced Cordless Telecommunications, цифровая улучшенная беспроводная связь)
Возможность подключения нескольких телефонных трубок	До 4 телефонных трубок
Габариты	

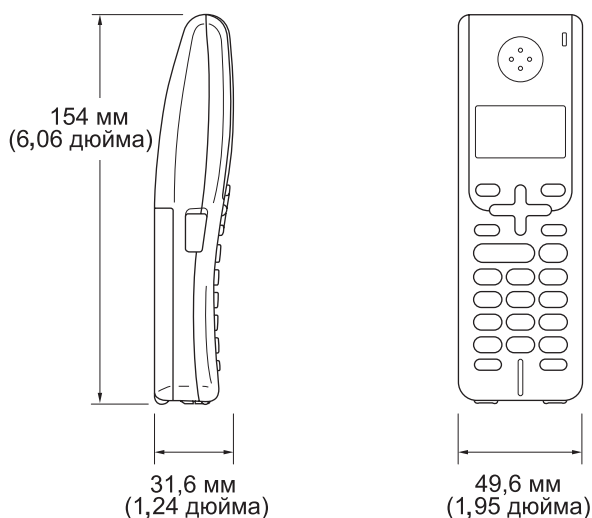

Вес (с аккумуляторной батареей)	149 г (5,26 унций)
ЖКД (жидкокристаллический дисплей)	16-разрядный, 3-строчный (+1 строка для изображений), с задней подсветкой (оранжевая)
Индикатор уровня заряда	Да (светодиод)
Время полной зарядки	12 часов
Время использования (Разговор)	10 часов
Режим ожидания (не используется)	200 часов

## Аккумуляторная батарея

Тип	BCL-BT20
Номинальная емкость	Ni-MH 3,6 В 730 мАч

## Подставка для зарядки аккумуляторной батареи

### Габариты

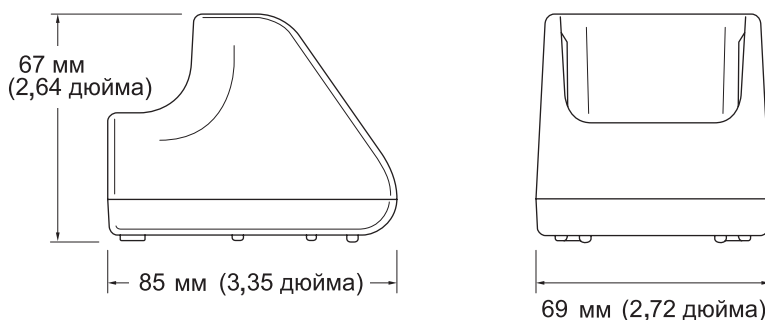

Вес	71,6 г (2,53 унции)	
Потребление энергии (во время зарядки)	Зарядка:	В среднем 2 Вт

## Адаптер переменного тока

Тип	BCL-ADC
Входящее напряжение	Переменный ток 220 - 240 В 50/60 Гц
Выходящее напряжение	Постоянный ток 11,0 В

## Основные функции

Список номеров в телефоне	До 100 номеров с именами
Повторный набор номера	Да
Типы звукового сигнала	Да (2 мелодии, 5 сигналов)
Двухнаправленная внутренняя связь	Телефонная трубка-телефонная трубка и телефонная трубка-базовое устройство.
Индикатор времени разговора	Да

<b>А</b>	
Аккумуляторная батарея	
Замена .....	28
Зарядка .....	27
Установка .....	3
<b>Г</b>	
Громкость, настройка	
Громкая связь .....	21
Звонок .....	21
Клавиатура .....	21
Телефонная трубка .....	21
<b>Д</b>	
Дата и время .....	22
<b>Ж</b>	
ЖКД (жидкокристаллический дисплей) .....	9, 17
Изменение языка .....	23
Контрастность .....	22
<b>Н</b>	
Набор номера	
Журнал вызовов/повторный набор номера .....	11
Журнал определенных вызовов (функция Caller ID) .....	11
Пауза .....	12
Телефонная книга .....	11
Настройки телефонной трубки по умолчанию .....	24
<b>О</b>	
Обслуживание, техническое .....	27
Описание панели управления .....	8
Отображение сообщений об ошибке на ЖК-дисплее .....	26
Очистка .....	28
<b>П</b>	
Переход на летнее время .....	22
Помощь	
Сообщения на ЖК-дисплее .....	17
Использование клавиш меню .....	17
Таблица меню .....	17
Правила техники безопасности .....	7
Программирование беспроводной телефонной трубки .....	17
<b>Р</b>	
PIN-код	
Ввод .....	4, 24
Изменение .....	24
Регистрация .....	4
<b>Т</b>	
Таблица меню .....	18
Текст, ввод .....	20
Специальные знаки .....	20
Телефон .....	10
Внутренняя связь .....	2, 15
Выбор базового устройства .....	16
Журнал определенных вызовов (функция Caller ID) .....	11
Отключение микрофона .....	10
Перевод вызова .....	15
Трехсторонний групповой вызов ...	2, 16
Телефонная книга	
Изменение .....	13
Сохранение .....	12
Из журнала вызовов .....	13
Из журнала определенных звонков (функция caller ID) .....	13
Удаление .....	14
Тип звукового сигнала .....	21
<b>У</b>	
Устранение неисправностей .....	25
Отображение сообщений об ошибке на ЖК-дисплее .....	26
При возникновении трудностей .....	25
<b>Х</b>	
Хранение данных в памяти .....	17

## Торговая марка

Логотип Brother – это зарегистрированная торговая марка Brother Industries, Ltd.

Brother – это зарегистрированная торговая марка Brother Industries, Ltd.

DECT – это зарегистрированная торговая марка ETSI.

© 2007 Brother Industries, Ltd. Все права защищены.

**Все упомянутые в данном руководстве пользователя другие торговые марки и наименования изделий являются торговыми марками соответствующих компаний.**

# brother®

**Посетите наш веб-сайт**  
**<http://www.brother.com>**

Эксплуатация данного аппарата разрешена только в стране приобретения. Местные компании Brother или их представители осуществляют техническую поддержку только тех аппаратов, которые были приобретены в странах расположения этих компаний.

RUS