

brother®

GUIDA DELL'UTENTE

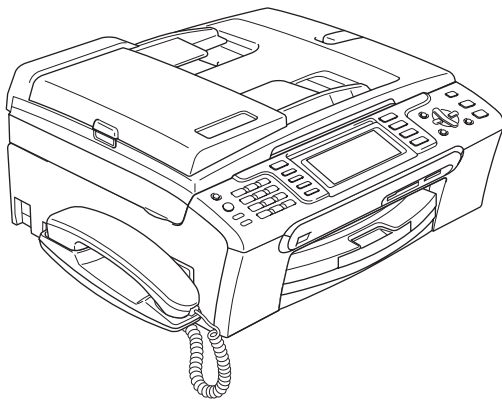

MFC-680CN
MFC-885CW



Per chiamare il Servizio di assistenza clienti

Completare le seguenti informazioni a titolo di riferimento futuro:

Numero modello: MFC-680CN e MFC-885CW (cerchiare il numero del modello)

Numero seriale: ¹ _____

Data dell'acquisto: _____

Luogo dell'acquisto: _____

¹ Il numero seriale è situato sul retro dell'unità. Conservare la Guida dell'utente con la ricevuta della vendita quale documentazione permanente dell'acquisto, in caso di furti, incendi o servizi inerenti la garanzia.

Registrare il prodotto on-line all'indirizzo

<http://www.brother.com/registration/>

Registrando il prodotto con Brother, l'utente verrà registrato come proprietario originale del prodotto. La registrazione con Brother:

- può servire come conferma della data di acquisto del prodotto nel caso in cui la ricevuta venisse smarrita; e
- può sostenere una richiesta di risarcimento in caso di danneggiamento del prodotto coperto da assicurazione.

Informazioni sulla validità e avviso su redazione e pubblicazione

QUESTO APPARECCHIO FUNZIONA CON UNA LINEA PSTN ANALOGICA A DUE FILI DOTATA DI CONNETTORE ADEGUATO.

INFORMAZIONI SULLA VALIDITÀ

Brother informa che questo prodotto può presentare problemi di funzionamento in un paese diverso da quello in cui è stato originariamente acquistato e non offre alcuna garanzia nell'eventualità che esso sia utilizzato su linee di telecomunicazione pubbliche di un altro paese.

Avviso su redazione e pubblicazione

La presente guida è stata redatta e pubblicata sotto la supervisione di Brother Industries Ltd. e comprende la descrizione e le caratteristiche tecniche più aggiornate del prodotto.

Il contenuto della guida e le caratteristiche tecniche del prodotto sono soggetti a modifiche senza preavviso.

Brother si riserva il diritto di apportare modifiche senza preavviso alle caratteristiche e ai materiali qui acclusi e declina qualunque responsabilità per eventuali danni (compresi danni indiretti) derivanti da errori o imprecisioni contenuti nei materiali presentati, compresi, ma non limitati a errori tipografici e di altro tipo relativi alla pubblicazione.

Dichiarazione di conformità CEE in base alla Direttiva R e TTE



EC Declaration of Conformity

Manufacturer

Brother Industries, Ltd.
15-1, Naeshiro-cho, Mizuho-ku, Nagoya 467-8561, Japan

Plant

Brother Industries (Shen Zhen) Ltd
G02414-1, Bao Chang Li Bonded Transportation Industrial Park,
Bao Long Industrial Estate, Longgang, Shenzhen, China

Herewith declare that:

Products description : Facsimile Machine
Type : Group 3
Model Name : MFC-680CN, MFC-885CW

are in conformity with provisions of the R & TTE Directive (1999/5/EC) and we declare compliance with the following standards :

Standards applied :

Harmonized : Safety EN60950-1:2001+A11:2004

EMC EN55022: 1998 +A1: 2000 +A2: 2003 Class B
EN55024: 1998 +A1: 2001 +A2: 2003
EN61000-3-2: 2006
EN61000-3-3: 1995 +A1: 2001

Radio EN301 489-1 V1.6.1
EN301 489-17 V1.2.1
EN300 328 V1.6.1
EN301 406 V1.5.1
EN301 489-6 V1.2.1

※ Radio applies to MFC-885CW only.

Year in which CE marking was first affixed : 2007

Issued by : Brother Industries, Ltd.
Date : 28th April, 2007
Place : Nagoya, Japan
Signature :

Junji Shiota
General Manager
Quality Management Dept.
Printing & Solutions Company

Dichiarazione di conformità CEE in base alla Direttiva R e TTE

Produttore

Brother Industries Ltd.

15-1, Naeshiro-cho, Mizuho-ku, Nagoya 467-8561, Giappone

Stabilimento

Brother Industries (Shen Zhen) Ltd.

G02414-1, Bao Chang Li Bonded Transportation Industrial Park,

Bao Long Industrial Estate, Longgang, Shenzhen, Cina

Con la presente dichiara che:

Descrizione dei prodotti : Apparecchio Fax
Tipo : Gruppo 3
Nome modello : MFC-680CN, MFC-885CW

è conforme alle disposizioni contenute nella Direttiva R e TTE (1999/5/CE) e rispondente ai seguenti standard:

Standard applicati:

Armonizzati	:	Sicurezza	EN60950-1: 2001+A11: 2004
		EMC	EN55022: 1998+A1: 2000+A2: 2003 Classe B EN55024: 1998+A1: 2001+A2: 2003 EN61000-3-2: 2006 EN61000-3-3: 1995+A1: 2001
		Radio	EN301 489-1 V1.6.1 EN301 489-17 V1.2.1 EN300 328 V1.6.1 EN301 406 V1.5.1 EN301 489-6 V1.2.1

*Radio si applica solo al modello MFC-885CW.

Anno di prima apposizione della marcatura CE: 2007

Rilasciato da : Brother Industries, Ltd.

Data : 28 aprile 2007

Luogo del rilascio : Nagoya, Giappone

Sommario

Sezione I Generale

1	Informazioni generali	2
	Utilizzo della documentazione	2
	Simboli e convenzioni utilizzati nella documentazione	2
	Accesso alla Guida software dell'utente e alla Guida dell'utente in rete.....	3
	Visualizzazione della documentazione	3
	Pannello dei comandi	6
	Indicazioni a display	8
	Operazioni base	9
2	Caricamento di documenti e carta	10
	Caricamento di documenti	10
	Utilizzo dell'alimentatore ADF	10
	Utilizzo del piano dello scanner	11
	Area di scansione	11
	Carta utilizzabile e altri supporti	12
	Supporti consigliati	12
	Manipolazione e utilizzo di supporti	12
	Scelta del supporto corretto	13
	Caricamento di carta e altri supporti	15
	Caricamento di buste e cartoline	17
	Caricamento di carta fotografica	18
	Rimozione delle piccole stampe dall'apparecchio	19
	Area stampabile	20
3	Impostazioni generali	21
	Modalità Risparmio energetico	21
	Attivazione della modalità Risparmio energetico	21
	Disattivazione della modalità Risparmio energetico	21
	Impostazione Risparmio energetico	21
	Modalità Timer	22
	Impostazioni carta	23
	Tipo carta	23
	Formato carta	23
	Impostazioni volume	24
	Volume squilli	24
	Volume del segnale acustico	24
	Volume del diffusore	24
	Ora legale estiva automatica	25
	Display	25
	Contrasto a display	25
	Impostazione della luminosità dello sfondo	25
	Impostazione dell'Attesa per lo sfondo	26
	Impostazione della funzione Spegni monitor	26
	Impostazione Wallpaper	27

4 Funzioni di sicurezza 28

Sicurezza memoria	28
Impostazione e modifica della password per la funzione sicurezza memoria.....	28
Attivazione/disattivazione sicurezza memoria	29

Sezione II Fax

5 Invio di un fax 32

Accesso alla modalità Fax	32
Invio di fax dall'ADF	32
Invio di fax dal piano dello scanner	33
Invio di fax in formato Letter dal piano dello scanner	33
Trasmissione di fax a colori	33
Annullamento di un fax in corso di elaborazione	33
Trasmissione circolare (solo Bianco e nero).....	34
Annullamento di una Trasmissione circolare in corso	34
Operazioni aggiuntive di invio.....	35
Invio di fax con impostazioni multiple	35
Contrasto	35
Modifica della risoluzione del fax.....	36
Accesso duplice (solo Bianco e nero)	36
Trasmissione in tempo reale	36
Modalità Overseas.....	37
Fax differito (solo Bianco e nero).....	37
Trasmissione cumulativa differita (solo in Bianco e nero)	37
Controllo e annullamento delle operazioni in attesa.....	37
Impostazione delle modifiche come una nuova impostazione predefinita.....	38
Ripristino di tutte le impostazioni alle impostazioni di fabbrica	38
Invio manuale di fax.....	38
Invio di un fax al termine di una conversazione.....	39
Messaggio di Memoria esaurita.....	39

6 Ricezione di fax 40

Modalità Ricezione	40
Selezione della modalità Ricezione	40
Utilizzo delle modalità di ricezione.....	41
Solo fax.....	41
Fax/Tel.....	41
Manuale.....	41
TAD	41
Impostazioni della modalità di ricezione	42
Numero squilli	42
N. squilli F/T (solo per la modalità Fax/Tel)	42
Rilevazione fax	43
Altre operazioni di ricezione.....	44
Stampa ridotta di un fax in arrivo	44
Ricezione fax in memoria (solo Bianco e nero)	44
Ricezione di un fax al termine di una conversazione	45
Stampa di un fax dalla memoria	45

7 Dispositivi telefonici e dispositivi esterni **46**

Funzioni vocali	46
Effettuare una chiamata	46
Risposta alle chiamate con il Vivavoce	46
Mute	46
Toni o impulsi	47
Modalità Fax/Tel	47
Modalità Fax/Tel in modalità Risparmio energetico.....	47
Servizi telefonici.....	47
Identificativo.....	47
Impostazione del tipo di linea telefonica.....	49
Collegamento di una segreteria telefonica (TAD) esterna.....	50
Collegamenti.....	50
Registrazione del messaggio in uscita (OGM) su una segreteria telefonica esterna	50
Collegamenti multilinea (PBX).....	51
Telefoni esterni e in derivazione	51
Collegamento di un telefono esterno o in derivazione.....	51
Utilizzo di telefoni in derivazione	51
Utilizzo di un telefono esterno senza fili (solo per il modello MFC-680CN)...	52
Utilizzo di codici remoti	52

8 Composizione e memorizzazione dei numeri **53**

Procedura di composizione dei numeri.....	53
Composizione manuale	53
Chiamata veloce	53
Ricerca	53
Ricomposizione numero fax	54
Chiamata in uscita	54
Storico identificativi	54
Memorizzazione dei numeri.....	55
Memorizzazione di una pausa.....	55
Memorizzazione dei numeri di Chiamata veloce	55
Modifica dei nomi o dei numeri di Chiamata veloce	57
Impostazione dei Gruppi per la Trasmissione circolare.....	58
Combinazione di numeri di Composizione rapida	59

9	Segreteria telefonica digitale	61
	Modalità TAD per Segreteria telefonica interna.....	61
	Impostazione della Segreteria telefonica.....	61
	Messaggio in uscita (OGM).....	61
	Fax/Tel OGM (Annuncio).....	62
	Attivazione della modalità TAD.....	62
	Gestione messaggi.....	63
	Indicatore messaggi.....	63
	Riproduzione messaggi vocali.....	63
	Cancellazione messaggi in entrata.....	63
	Altre operazioni TAD.....	64
	Impostazione tempo massimo per i messaggi in entrata.....	64
	Impostazione tariffa risparmio.....	64
	Monitor registrazione ICM.....	64
	Registrazione di una conversazione (solo per il modello MFC-680CN).....	65
10	Operazioni fax avanzate (solo Bianco e nero)	66
	Inoltro fax.....	66
	Memorizzazione fax.....	67
	Anteprima fax.....	67
	Come visualizzare l'anteprima di un fax in arrivo.....	67
	Come visualizzare l'anteprima di un fax in uscita.....	69
	Ricezione PC Fax.....	69
	Modifica del PC di destinazione.....	70
	Disattivazione delle Operazioni avanzate fax.....	71
	Modifica delle Operazioni avanzate fax.....	71
	Recupero remoto.....	72
	Impostazione del Codice di accesso remoto.....	72
	Utilizzo del Codice di accesso remoto.....	72
	Comandi remoti fax.....	73
	Recupero dei messaggi fax.....	74
	Modifica del numero di Inoltro fax.....	74
11	Stampa di rapporti	75
	Rapporti fax.....	75
	Rapporto di verifica della trasmissione.....	75
	Registro fax (rapporto attività).....	75
	Rapporti.....	76
	Come stampare un rapporto.....	76

12 Polling 77

Informazioni generali polling	77
Ricezione polling.....	77
Impostazione ricezione polling	77
Impostazione di ricezione polling con codice di sicurezza	77
Impostazione ricezione polling differito.....	78
Polling sequenziale (solo bianco e nero).....	78
Trasmissione polling (solo bianco e nero)	79
Impostazione della Trasmissione polling	79
Impostazione della trasmissione polling con codice di sicurezza	79

Sezione III Copia

13 Esecuzione di copie 82

Come effettuare le copie.....	82
Accesso alla modalità Copia	82
Esecuzione di una sola copia	82
Esecuzione di copie multiple	82
Interruzione copia	82
Impostazioni di copia	83
Modifica della velocità e della qualità della copia	83
Ingrandimento o riduzione dell'immagine copiata.....	83
Realizzazione di copie N in 1 o di poster (layout pagina)	84
Ordinamento copie utilizzando l'ADF	85
Regolazione luminosità, contrasto e colore	85
Opzioni carta	86
Impostazione delle modifiche come una nuova impostazione predefinita.....	87
Ripristino di tutte le impostazioni predefinite	87
Messaggio di 'Memoria esaurita'	87

Sezione IV Stampa fotografica diretta

14 Stampa di foto da una scheda di memoria o da un'unità di memoria Flash USB 90

Operazioni PhotoCapture Center™	90
Stampa da una scheda di memoria o da un'unità di memoria Flash USB senza PC.....	90
Scansione su una scheda di memoria o su un'unità di memoria Flash USB senza PC.....	90
Utilizzo di PhotoCapture Center™ dal computer	90
Utilizzo di una scheda di memoria o di un'unità di memoria Flash USB.....	90
Struttura delle cartelle delle schede di memoria o dell'unità di memoria Flash USB	91
Preparazione dell'apparecchio	92
Accesso alla modalità PhotoCapture.....	93

Stampa di immagini	93
Visualizzazione delle foto	93
Stampa dell'indice (miniature)	94
Stampa di foto	94
Effetti fotografici	95
Ricerca per data	97
Stampa tutte le foto	98
Mostra Slide	98
Ridimensionamento	99
Stampa DPOF	99
Impostazioni di stampa PhotoCapture Center™	100
Velocità e qualità di stampa	101
Opzioni carta	101
Regolazione di luminosità, contrasto e colore	102
Proporzionare	103
Stampa senza bordo	103
Impostazione delle modifiche come una nuova impostazione predefinita ...	104
Ripristino di tutte le impostazioni predefinite	104
Scansione in una scheda di memoria o in un'unità di memoria Flash USB	104
Accesso alla modalità Scansione	104
Come eseguire la scansione in una scheda di memoria o in un'unità di memoria Flash USB	105
Interpretazione dei messaggi di errore	106

15 Stampa di foto da una fotocamera 107

Stampa di foto direttamente da una fotocamera PictBridge	107
Requisiti PictBridge	107
Impostazione della fotocamera digitale	107
Stampa di immagini	108
Stampa DPOF	108
Stampa di foto direttamente da una fotocamera digitale (senza PictBridge)....	109
Stampa di immagini	109
Interpretazione dei messaggi di errore	110

Sezione V Software

16 Funzioni software e di rete 112

Sezione VI Appendice

A Sicurezza e restrizioni legali 114

Scelta del luogo di installazione.....	114
Utilizzo sicuro dell'apparecchio.....	115
Istruzioni importanti per la sicurezza	118
IMPORTANTE - Per la vostra sicurezza	119
Connessione LAN.....	120
Interferenze radio	120
Direttiva UE 2002/96/CE e EN50419	120
Restrizioni legali per la copia	121
Marchi di fabbrica	122

B Risoluzione dei problemi e manutenzione ordinaria 123

Risoluzione dei problemi	123
In caso di problemi con l'apparecchio	123
Messaggi di errore	129
Animazione degli errori.....	133
Trasferimento dei fax o del Rapporto registro fax	133
Inceppamento Carta	134
Inceppamento stampante o inceppamento carta	135
Rilevazione linea libera.....	137
Interferenza sulla linea telefonica	137
Manutenzione ordinaria	138
Sostituzione delle cartucce di inchiostro.....	138
Pulizia della parte esterna dell'apparecchio	140
Pulizia dello scanner.....	141
Pulizia della piastra della stampante dell'apparecchio	141
Pulizia del rullo di scorrimento carta	142
Pulizia delle testine di stampa	142
Verifica della qualità di stampa	143
Verifica dell'allineamento di stampa	144
Controllo del livello di inchiostro	145
Disinstallazione e installazione ricevitore e base ricevitore (solo per il modello MFC-680CN)	145
Informazioni sull'apparecchio	147
Controllo del numero seriale.....	147
Imballaggio e spedizione dell'apparecchio	147

C Menu e funzioni 150

Programmazione a schermo.....	150
Tabella Menu	150
Memorizzazione	150
Modalità e tasti del menu.....	150
Tabella Menu.....	151
Immissione di testo	168

D	Specifiche tecniche	169
	Generale	169
	Supporti di stampa	171
	Fax	172
	Segreteria telefonica digitale	174
	Telefono senza fili digitale (solo per il modello MFC-885CW)	175
	Telefono senza fili (BCL-D20)	175
	Batteria	175
	Copia	176
	PhotoCapture Center™	177
	PictBridge	178
	Scanner	178
	Stampante	179
	Interfacce	180
	Requisiti del computer	181
	Materiali di consumo	182
	Rete (LAN)	183
E	Glossario	184
F	Indice	188





Generale

Informazioni generali	2
Caricamento di documenti e carta	10
Impostazioni generali	21
Funzioni di sicurezza	28

Utilizzo della documentazione

Vi ringraziamo per avere acquistato un apparecchio Brother. Consultando la documentazione è possibile trarre il massimo dal proprio apparecchio.

Simboli e convenzioni utilizzati nella documentazione

Nella documentazione sono utilizzati i simboli e le convenzioni che seguono.

- Grassetto** Il grassetto identifica tasti specifici sul pannello dei comandi dell'apparecchio.
- Corsivo* Il corsivo evidenzia un punto importante o rimanda a un argomento correlato.
- Courier New Il testo in font di tipo Courier New identifica i messaggi che compaiono sul display dell'apparecchio.



Le avvertenze hanno lo scopo di informare sulle procedure da seguire per evitare possibili lesioni personali.



Le icone di Pericolo elettrico avvertono della possibilità che si verifichino scosse elettriche.



Procedure specifiche da seguire o da evitare per evitare possibili danni all'apparecchio o ad altri oggetti.



Le note forniscono istruzioni da eseguire in determinate situazioni o suggerimenti sulle operazioni con altre funzionalità dell'apparecchio.



Le icone di Impostazione errata informano sull'incompatibilità dell'apparecchio con alcuni dispositivi o alcune procedure.

Accesso alla Guida software dell'utente e alla Guida dell'utente in rete

Questa Guida dell'utente non contiene tutte le informazioni sull'apparecchio, come quelle sull'uso delle funzioni avanzate di Stampante, Scanner, PC Fax e Rete. Per ottenere informazioni dettagliate su tali operazioni, leggere la **Guida software dell'utente** e la **Guida dell'utente in rete** sul CD-ROM.

Visualizzazione della documentazione

Visualizzazione della documentazione (per Windows®)

Per visualizzare la documentazione, dal menu **Start**, puntare su **Brother, MFC-XXXX** (dove XXXX è il nome del modello) dal gruppo programmi, quindi scegliere **Guida dell'utente in formato HTML**.

Se non è stato installato il software, è possibile trovare la documentazione seguendo le istruzioni che seguono:

- 1 Accendere il PC. Inserire il CD-ROM Brother nell'unità CD-ROM.
- 2 Se viene visualizzata la schermata con i nomi dei modelli, selezionare il nome del proprio modello.

- 3 Se appare una schermata per la scelta della lingua, selezionare la propria lingua. Verrà visualizzato il menu principale del CD-ROM.



Nota

Se questa finestra non appare, utilizzare l'applicazione Esplora risorse di Windows® per eseguire il programma start.exe dalla directory principale del CD-ROM Brother.

- 4 Fare clic su **Documentazione**.
- 5 Fare clic sulla documentazione che si vuole leggere.
 - **Documenti HTML: Guida software dell'utente e Guida dell'utente in rete** in formato HTML.
Questo formato è consigliato per la visualizzazione sul computer.
 - **Documenti PDF: Guida dell'utente per operazioni indipendenti, Guida software dell'utente e Guida dell'utente in rete** in formato PDF.
Questo formato è consigliato per la stampa dei manuali. Fare clic per accedere al Brother Solutions Center, dove è possibile visualizzare o scaricare i documenti PDF. (Sono necessari l'accesso a Internet e il software PDF Reader.)

Come trovare le istruzioni di scansione

Sono disponibili diversi metodi per eseguire la scansione dei documenti. È possibile trovare le istruzioni nel modo seguente:

Guida software dell'utente

- *Scansione* (per Windows® 2000 Professional/Windows® XP e Windows Vista™)
- *ControlCenter3* (per Windows® 2000 Professional/Windows® XP e Windows Vista™)
- *Scansione in rete*

Guida dell'utente di Scansoft™ PaperPort™ 11SE con OCR

- È possibile visualizzare la Guida dell'utente completa di ScanSoft™ PaperPort™ 11SE con OCR dal menu Guida dell'applicazione ScanSoft™ PaperPort™ 11SE con OCR.

Come trovare le istruzioni di impostazione della rete (solo per il modello MFC-885CW)

L'apparecchio può essere collegato a una rete senza fili o a una rete cablata. È possibile trovare istruzioni di base per l'impostazione nella Guida di installazione rapida. Per maggiori informazioni, o se il punto di accesso supporta SecureEasySetup™ o AOSS™, consultare la Guida dell'utente in rete.

Visualizzazione della documentazione (per Macintosh®)

- 1 Accendere il Macintosh®. Inserire il CD-ROM Brother nell'unità CD-ROM. Viene visualizzata la seguente finestra.

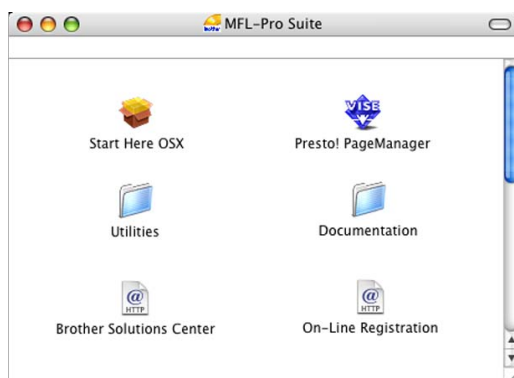

- 2 Fare doppio clic sull'icona **Documentation**.
- 3 Fare doppio clic sulla cartella della lingua.
- 4 Fare doppio clic sul file superiore della pagina per visualizzare la **Guida software dell'utente** e la **Guida dell'utente in rete** in formato HTML.
- 5 Fare clic sulla documentazione che si vuole leggere:
 - **Guida software dell'utente**
 - **Guida dell'utente in rete**

Come trovare le istruzioni di scansione

Sono disponibili diversi metodi per eseguire la scansione dei documenti. È possibile trovare le istruzioni nel modo seguente:

Guida software dell'utente

- *Scansione* (per Mac OS® X 10.2.4 o versione superiore)
- *ControlCenter2* (per Mac OS® X 10.2.4 o versione superiore)
- *Scansione in rete* (per Mac OS® X 10.2.4 o versione superiore)

Guida dell'utente di Presto!® PageManager®

- È possibile visualizzare la Guida dell'utente completa di Presto!® PageManager® dal menu Guida dell'applicazione Presto!® PageManager®.

Come trovare le istruzioni di impostazione della rete (solo per il modello MFC-885CW)

L'apparecchio può essere collegato a una rete senza fili o a una rete cablata. È possibile trovare istruzioni di base per l'impostazione nella Guida di installazione rapida. Per maggiori informazioni, o se il punto di accesso supporta SecureEasySetup™ o AOSS™, consultare la Guida dell'utente in rete.

Pannello dei comandi

MFC-680CN

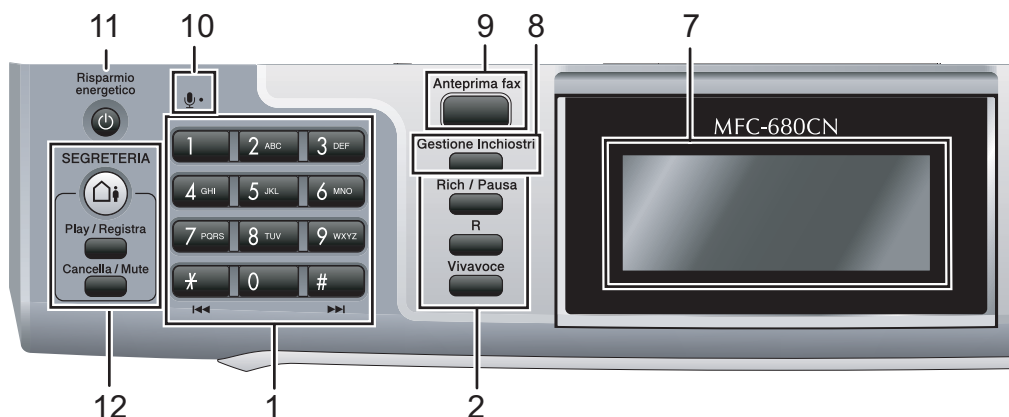

MFC-885CW

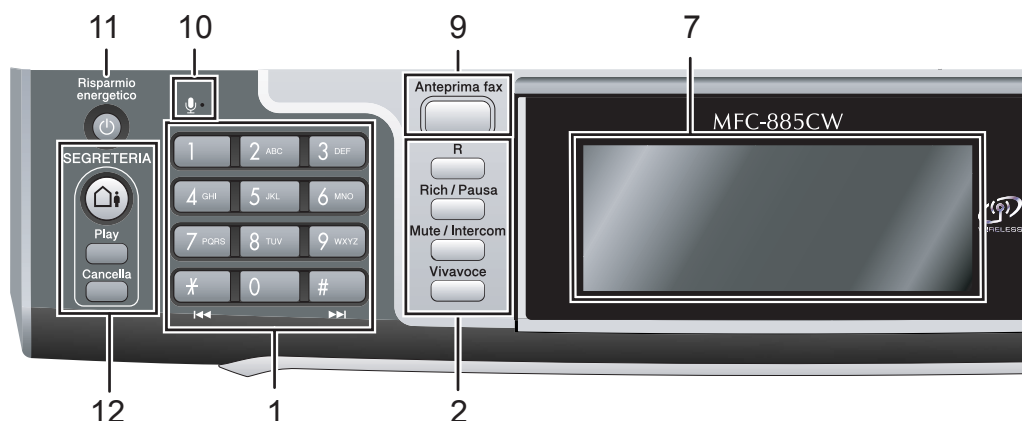

Nota

La maggior parte delle illustrazioni di questa Guida dell'utente si riferiscono al modello MFC-680CN.

1 Tastiera

Questi tasti servono per comporre numeri di telefono e fax e per inserire informazioni nell'apparecchio.

Il tasto # permette di modificare provvisoriamente la modalità di composizione da Impulsi a Toni durante una chiamata telefonica.

2 Tasti fax e telefono

■ Rich/Pausa

Ricompone gli ultimi 30 numeri chiamati. Inserisce inoltre una pausa nella programmazione dei numeri a composizione rapida.

■ R

Questo tasto serve per accedere a una linea esterna o per trasferire una chiamata a un altro interno quando è collegato a un centralino (PBX).

■ Mute/Intercom (solo per il modello MFC-885CW)

Mette in attesa la chiamata telefonica in corso.



Premere inoltre questo tasto per parlare con il sistema Intercom o per trasferire una chiamata in arrivo al telefono senza fili.

■ Vivavoce

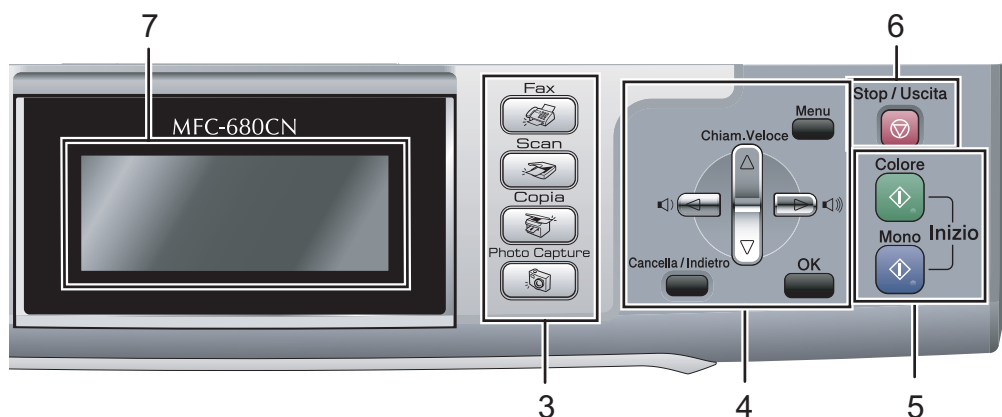
Permette di parlare al telefono senza sollevare il ricevitore.



3 Tasti modalità:

-  **Fax**
Per accedere alla modalità Fax.
-  **Scan**
Per accedere alla modalità Scansione.
-  **Copia**
Per accedere alla modalità Copia.
-  **PhotoCapture**
Permette di accedere alla modalità PhotoCapture Center™.

4 Tasti del menu:

- **Tasti del volume**

Nella modalità Fax, è possibile premere questi tasti per regolare il volume della suoneria.

■ ▲ Chiam.Veloce

Consente di cercare e comporre numeri memorizzati nella memoria.

■ ◀ ▶

Premere per scorrere indietro o avanti le opzioni dei menu.

Premere inoltre questo tasto per selezionare le opzioni.

■ ▲ ◯ ▼

Premere questi tasti per scorrere menu e opzioni.

■ Menu

Accede al menu principale.

■ OK

Selezionare un'impostazione.

■ Cancella/Indietro

Premere questo tasto per annullare l'impostazione corrente.

5 Tasti Avvia:

■ Inizio Colore

Consente di avviare l'invio di fax o di eseguire copie a colori. Inoltre, permette di avviare un'operazione di scansione (a colori o in bianco e nero, a seconda dell'impostazione di scansione del software ControlCenter).

■ Inizio Mono

Consente di avviare l'invio di fax o di eseguire copie in bianco e nero. Inoltre, permette di avviare un'operazione di scansione (a colori o in bianco e nero, a seconda dell'impostazione di scansione del software ControlCenter).

6 Stop/Uscita

Consente di interrompere un'operazione o di uscire da un menu.

7 LCD (display a cristalli liquidi)

Questo tasto consente di visualizzare messaggi sullo schermo per semplificare l'impostazione e l'uso dell'apparecchio.

Inoltre, è possibile regolare l'angolazione del display sollevandolo.

8 Gestione Inchiostri (solo per il modello MFC-680CN)

Consente di pulire le testine di stampa, controllare la qualità di stampa e verificare la quantità di inchiostro disponibile.

9 Anteprima fax

Consente di visualizzare in anteprima i fax in arrivo sul display.

10 Microfono

Sente la voce di una persona che parla ad un'altra usando **Vivavoce**.

11 Risparmio energetico

Consente di impostare l'apparecchio in modalità Risparmio energetico.

12 Tasti TAD:

■ SEGRETERIA

Attiva o disattiva la Segreteria telefonica (TAD). Lampeggia in caso di nuovi messaggi.

■ **Play/Registra** (solo per il modello MFC-680CN)

Riproduce i messaggi vocali memorizzati. Consente inoltre di registrare le chiamate telefoniche.

■ **Play** (solo per il modello MFC-885CW)
Riproduce i messaggi vocali memorizzati.

■ **Cancella/Mute** (solo per il modello MFC-680CN)

Mette in attesa la chiamata telefonica in corso. Inoltre, cancella i messaggi vocali.

■ **Cancella** (solo per il modello MFC-885CW)
Cancella i messaggi vocali.

Indicazioni a display

Il display mostra lo stato corrente dell'apparecchio quando l'apparecchio non è in uso.



1 Stato segnale senza fili

Un indicatore a quattro livelli visualizza l'intensità attuale del segnale senza fili, se si utilizza questo tipo di connessione.



2 Stato memoria

Consente di visualizzare la memoria disponibile nell'apparecchio.

3 Indicatore inchiostro

Consente di visualizzare la quantità di inchiostro disponibile.

4 Modalità Ricezione corrente

Permette di visualizzare la modalità ricezione corrente.

- Fax (solo fax)
- F/T (Fax/Tel)
- TAD (Msg Mgr)
- Man (Manuale)

5 Messaggi vocali nella memoria dell'apparecchio.

Indica quanti messaggi vocali sono presenti nella memoria dell'apparecchio.

6 Fax in memoria

Indica quanti fax ricevuti sono presenti nella memoria dell'apparecchio.

Operazioni base

Le fasi che seguono indicano la procedura di modifica di un'impostazione nell'apparecchio. Nell'esempio, l'impostazione Modalità Timer viene cambiata da 2 minuti a 30 secondi.

- 1 Premere **Menu**.
- 2 Premere ▲ o ▼ per selezionare Setup generale.

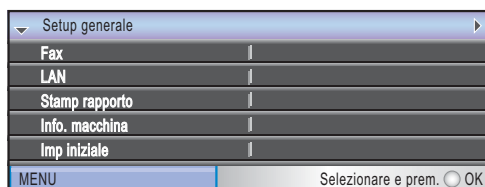

Premere **OK**.

- 3 Premere ▲ o ▼ per selezionare Modalità timer.

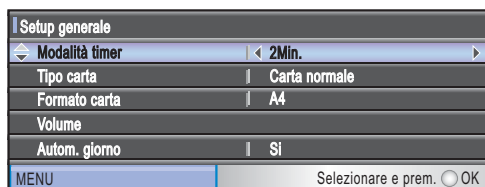

- 4 Premere ◀ o ▶ per selezionare 30Sec..



Premere **OK**.

È possibile visualizzare le impostazioni correnti sul display.



- 5 Premere **Stop/Uscita**.

Caricamento di documenti

È possibile inviare fax, effettuare copie e scansioni utilizzando il dispositivo ADF (alimentatore automatico documenti) o il piano dello scanner.

Utilizzo dell'alimentatore ADF

L'ADF può contenere fino a 10 pagine e alimenta automaticamente i fogli nell'apparecchio uno ad uno. Si consiglia di utilizzare carta standard da 80 g/m² e di smazzare sempre le pagine prima di introdurle nell'ADF.

Ambiente consigliato

Temperatura:	da 20° C a 30° C
Umidità:	da 50% a 70%
Carta:	80 g/m ² A4

Dimensioni del documento supportate

Lunghezza:	da 148 a 355,6 mm
Larghezza:	da 148 a 215,9 mm
Peso:	da 64 a 90 g/m ²

Come caricare i documenti

! ATTENZIONE

NON tirare il documento durante la sua alimentazione.

NON utilizzare fogli arricciati, stropicciati, piegati, strappati, con colla, nastro adesivo, punti di cucitrice o fermagli.

NON introdurre cartone, fogli di giornale o stoffa.

- Accertarsi che l'inchiostro sia asciutto prima di introdurre il documento nell'apparecchio.

- 1 Separare bene le pagine. Introdurre i documenti nell'ADF **inserendoli dal margine superiore e con la facciata stampata rivolta verso il basso** fino a toccare il rullo di alimentazione.
- 2 Regolare le guide carta in base alla larghezza dei documenti.
- 3 Aprire il supporto ribaltabile uscita documenti dell'alimentatore automatico (1).

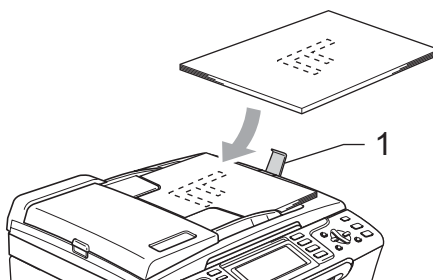

! ATTENZIONE

NON lasciare documenti spessi sul piano dello scanner. Altrimenti l'ADF potrebbe incepparsi.

Utilizzo del piano dello scanner

È possibile usare il piano dello scanner per inviare fax, copiare o eseguire la scansione di pagine di un libro o singole pagine.

Dimensioni del documento supportate

Lunghezza:	Fino a 297 mm
Larghezza:	Fino a 215,9 mm
Peso:	Fino a 2 kg

Come caricare i documenti



Nota

Per utilizzare il piano dello scanner, l'ADF deve essere vuoto.

- 1 Sollevare il coperchio documenti.
- 2 Usare le linee di riferimento a sinistra per posizionare il documento al centro del piano dello scanner, con la facciata stampata rivolta verso il basso.

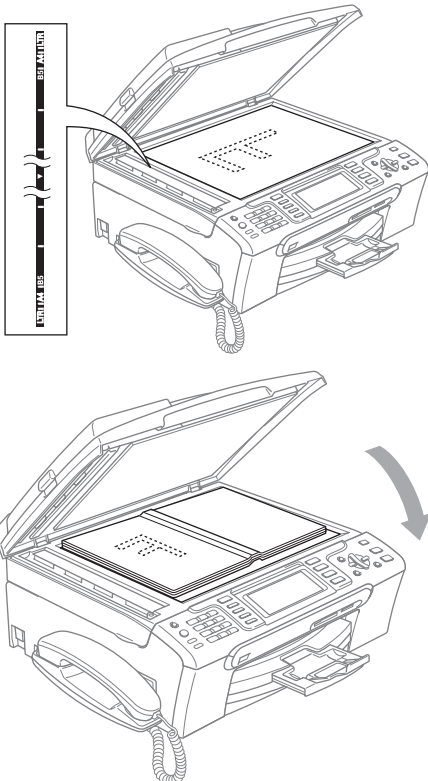

- 3 Chiudere il coperchio documenti.



ATTENZIONE

Se si esegue la scansione di un libro o di un documento spesso, **NON** abbassare il coperchio con forza né tenerlo premuto.

2

Area di scansione

L'area di scansione dipende dalle impostazioni definite nell'applicazione utilizzata. I valori sottostanti indicano le aree di cui non è possibile eseguire la scansione su carta.

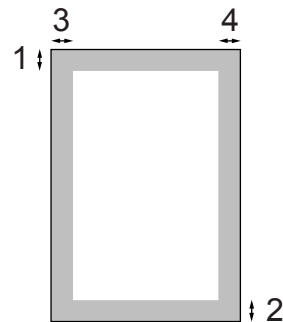

Uso	Dimensioni documento	Margine superiore (1) Margine inferiore (2)	Margine sinistro (3) Margine destro (4)
Fax	Letter	3 mm	4 mm
	A4	3 mm	1 mm
Copia	Letter	3 mm	3 mm
	A4	3 mm	3 mm
Scansione	Letter	3 mm	3 mm
	A4	3 mm	0 mm

Carta utilizzabile e altri supporti

La qualità di stampa può essere condizionata dal tipo di carta utilizzato nell'apparecchio.

Per ottenere la qualità di stampa migliore per le impostazioni selezionate, impostare sempre l'opzione Tipo carta in base al tipo di carta usato.

È possibile usare carta comune, carta per getto di inchiostro (carta patinata), carta lucida, lucidi e buste.

Si consiglia di provare vari tipi di carta prima di acquistarne in grandi quantità.

Per ottenere i risultati migliori, utilizzare carta Brother.

- Quando si stampa su carta per getto di inchiostro (carta patinata), lucidi e carta fotografica, accertarsi di avere selezionato il supporto di stampa corretto nella scheda **Di base** del driver di stampa o nell'impostazione Tipo carta del menu. (Consultare *Tipo carta* a pagina 23.)
- Quando si stampa su carta fotografica Brother, caricare nel vassoio carta prima di tutto il foglio di istruzioni accluso con la carta fotografica, quindi collocare la carta fotografica al di sopra del foglio di istruzioni.
- Quando si utilizzano lucidi o carta fotografica, rimuovere subito ogni foglio per evitare sbavature di inchiostro o inceppamenti della carta.
- Evitare di toccare la superficie stampata della carta subito dopo la stampa per non macchiarsi nel caso in cui il foglio non sia completamente asciutto.

Supporti consigliati

Per ottenere la migliore qualità di stampa, è consigliabile utilizzare carta Brother. (Vedere la tabella seguente.)

Se la carta Brother non è disponibile nel proprio paese, è consigliabile provare diversi tipi di carta prima di acquistarne in grandi quantità.

Si consiglia di utilizzare 'Pellicola lucidi 3M' quando si stampa su lucidi.

Carta Brother

Tipo carta	Elemento
A4 normale	BP60PA
A4 carta fotografica lucida	BP61GLA
A4 getto di inchiostro (Matte)	BP60MA
Carta fotografica lucida 10 × 15 cm	BP61GLP

Manipolazione e utilizzo di supporti

- Conservare la carta nell'imballo originale tenendolo chiuso. Conservare la carta in orizzontale e lontano da umidità, luce solare diretta e calore.
- Il lato patinato della carta fotografica è lucido. Evitare di toccare il lato lucido (patinato). Caricare la carta fotografica con il lato lucido rivolto verso il basso.
- Evitare di toccare entrambi i lati dei lucidi perché questo supporto tende ad assorbire facilmente acqua e traspirazione, con conseguente riduzione della qualità della stampa. I lucidi per stampanti laser e fotocopiatrici possono macchiare il documento successivo. Utilizzare solo lucidi consigliati per la stampa a getto di inchiostro.

Installazione errata

NON utilizzare i seguenti tipi di carta:

- Carta danneggiata, arricciata, sgualcita o di forma irregolare

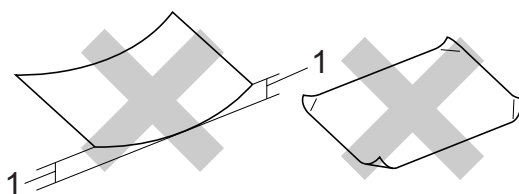

1 2 mm o più lunga

- Carta estremamente lucida o particolarmente lavorata
- Carta già stampata da una stampante
- Carta non impilabile in modo uniforme
- Carta prodotta con grana corta

Capacità del vassoio uscita carta

Fino a 50 fogli di carta da 20 libbre di formato Letter o da 80 g/m² di formato A4.

- Per evitare sbavature di inchiostro, si consiglia di rimuovere i fogli di carta fotografica o i lucidi dal vassoio uscita carta uno per volta.

Scelta del supporto corretto

2

Tipo e formato carta per ciascuna funzione

Tipo carta	Formato carta		Uso			
			Fax	Copia	Photo Capture	Stampante
Foglio pretagliato	Letter	216 × 279 mm (8 1/2 × 11 pollici)	Sì	Sì	Sì	Sì
	A4	210 × 297 mm (8,3 × 11,7 pollici)	Sì	Sì	Sì	Sì
	Legal	216 × 356 mm (8 1/2 × 14 pollici)	Sì	Sì	–	Sì
	Executive	184 × 267 mm (4 7/1 × 10 1/2 pollici)	–	–	–	Sì
	JIS B5	182 × 257 mm (7,2 × 10,1 pollici)	–	–	–	Sì
	A5	148 × 210 mm (5,8 × 8,3 pollici)	–	Sì	–	Sì
	A6	105 × 148 mm (4,1 × 5,8 pollici)	–	–	–	Sì
Schede	Foto	10 × 15 cm (4 × 6 pollici)	–	Sì	Sì	Sì
	Foto L	89 × 127 mm (3 1/2 × 5 pollici)	–	–	–	Sì
	Foto 2L	13 × 18 cm (5 × 7 pollici)	–	–	Sì	Sì
	Foto 2	127 × 203 mm (5 × 8 pollici)	–	–	–	Sì
	Cartolina 1	100 × 148 mm (3,9 × 5,8 pollici)	–	–	–	Sì
	Cartolina 2 (Doppia)	148 × 200 mm (5,8 × 7,9 pollici)	–	–	–	Sì
Buste	Busta C5	162 × 229 mm (6,4 × 9 pollici)	–	–	–	Sì
	Busta DL	110 × 220 mm (4,3 × 8,7 pollici)	–	–	–	Sì
	COM-10	105 × 241 mm (4 1/8 × 9 1/2 in.)	–	–	–	Sì
	Monarch	98 × 191 mm (3 7/8 × 7 1/2 pollici)	–	–	–	Sì
	Busta JE4	105 × 235 mm (4,1 × 9,3 pollici)	–	–	–	Sì
Lucidi	Letter	216 × 279 mm (8 1/2 × 11 pollici)	–	Sì	–	Sì
	A4	210 × 297 mm (8,3 × 11,7 pollici)	–	Sì	–	Sì

Grammatura, spessore e capacità carta

Tipo carta		Peso	Spessore	N. di fogli
Foglio pretagliato	Carta normale	da 64 a 120 g/m ²	da 0,08 a 0,15 mm	100 ¹
	Carta per getto di inchiostro	da 64 a 200 g/m ²	da 0,08 a 0,25 mm	20
	Carta lucida	Fino a 220 g/m ²	Fino a 0,25 mm	20 ²
Schede	Carta fotografica	fino a 220 g/m ²	Fino a 0,25 mm	20 ²
	Foto 2	fino a 120 g/m ²	Fino a 0,15 mm	30
	Cartolina	fino a 200 g/m ²	Fino a 0,23 mm	30
Buste		Da 75 a 95 g/m ²	Fino a 0,52 mm	10
Lucidi		–	–	10

¹ Fino ad un massimo di 50 fogli di carta di formato Legal da 80 g/m².

Fino ad un massimo di 100 fogli di carta da A4 80 g/m².

² Per carta fotografica da 10×15 cm e Foto L, utilizzare il vassoio carta fotografica. (Consultare *Caricamento di carta fotografica* a pagina 18.)

Caricamento di carta e altri supporti



Nota

Per la stampa su Foto L o carta da 10 × 15 cm, consultare *Caricamento di carta fotografica* a pagina 18.

1

Se il supporto ribaltabile carta è aperto, chiuderlo ed estrarre completamente il vassoio carta dall'apparecchio. Sollevare il coperchio del vassoio uscita carta (1).

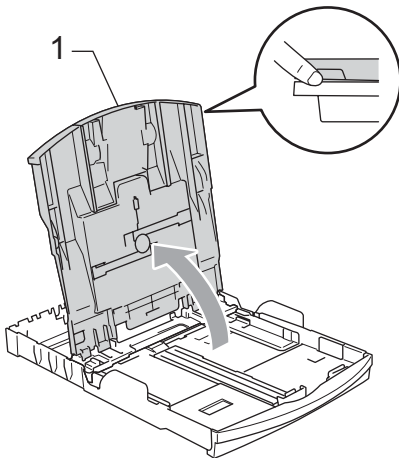
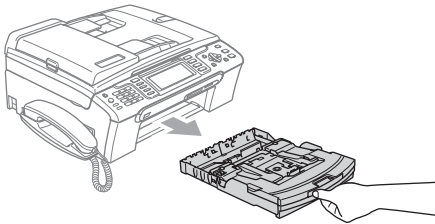

2

Premere e fare scorrere le guide laterali (1) e la guida lunghezza carta (2) per adattare al formato carta.

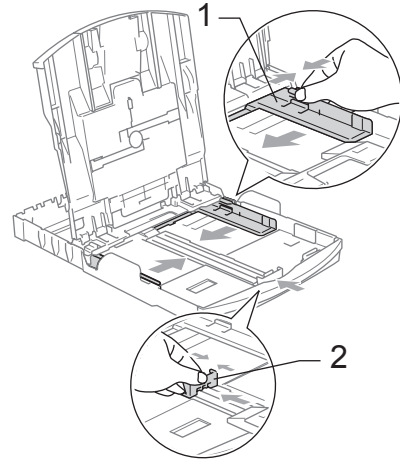

3

Smazzare la risma di carta per evitare inceppamenti e problemi di alimentazione della carta.

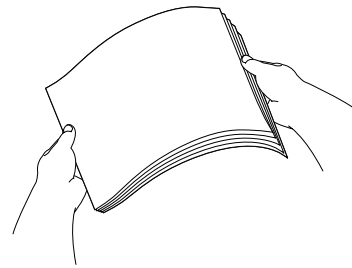

Nota

Verificare sempre che la carta non sia arricciata.

- 4 Posizionare delicatamente la carta nell'apposito vassoio, con la facciata da stampare rivolta verso il basso e inserendo prima il bordo superiore. Verificare che la carta sia piana nel vassoio.

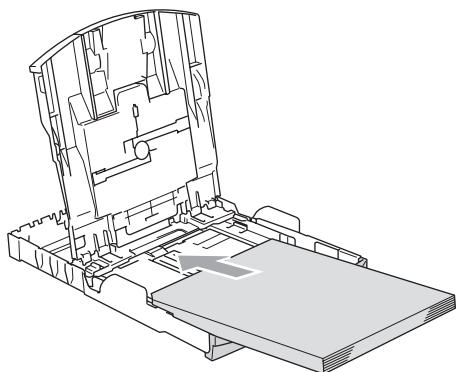

 **Nota**

Quando si utilizza il formato carta Legal, premere e tenere premuto il pulsante universale di sblocco mentre si fa scorrere il vassoio carta.

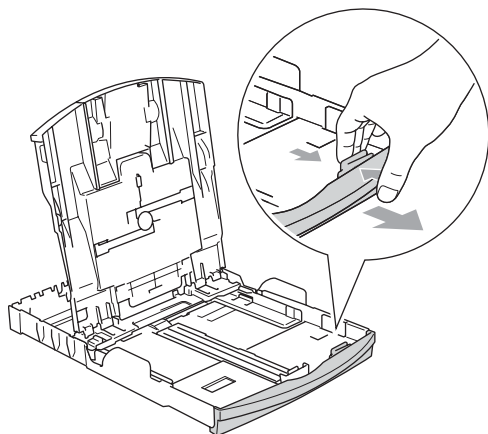

- 5 Regolare delicatamente le guide laterali con entrambe le mani per adattarle alla carta. Accertarsi che le guide laterali tocchino i lati della carta.

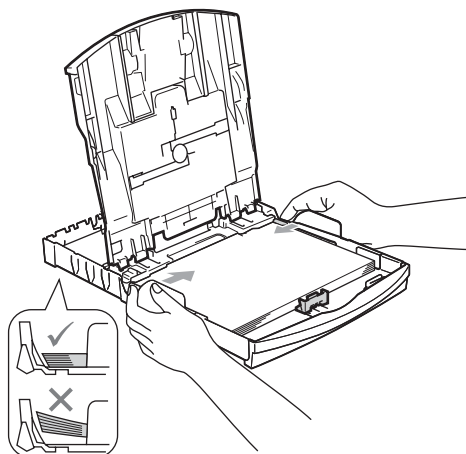

 **Nota**

Fare attenzione a non spingere troppo oltre la carta; potrebbe sollevarsi sul retro del vassoio e causare problemi di alimentazione.

- 6 Chiudere il coperchio del vassoio uscita carta.

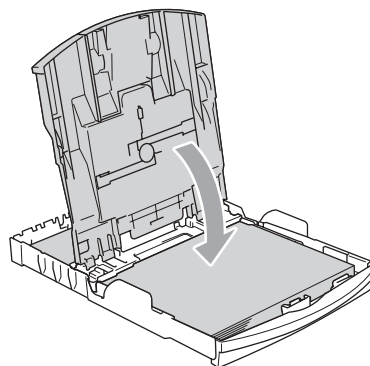

- 7 Con delicatezza, inserire il vassoio carta completamente nell'apparecchio.

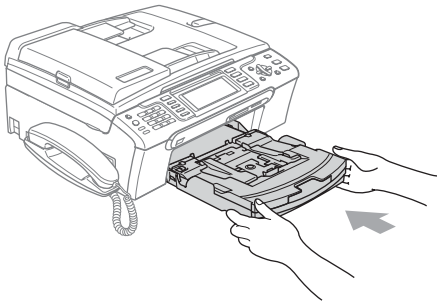

- 8 Tenendo in posizione il vassoio carta, estrarre il supporto carta (1) fino a farlo scattare e aprire il supporto ribaltabile carta (2).

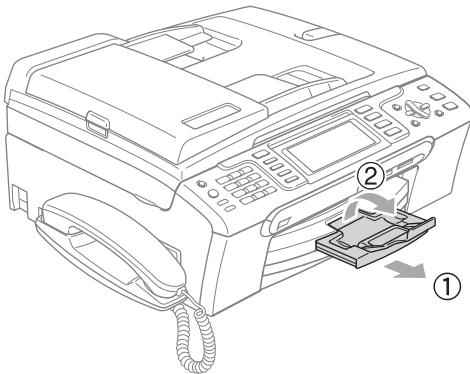

Nota

Non utilizzare il supporto ribaltabile carta per carta di formato Legal.

Caricamento di buste e cartoline

Informazioni sulle buste

- Utilizzare buste da 75 a 95 g/m² (da 20 a 25 lb).
- Alcune buste richiedono l'impostazione dei margini nell'applicazione. Accertarsi di eseguire prima di tutto una stampa di prova.

! ATTENZIONE

NON utilizzare i seguenti tipi di buste per evitare problemi di alimentazione:

- Buste piuttosto slargate
- Buste recanti caratteri in rilievo
- Buste con fermagli o punti di cucitrice
- Buste prestampate all'interno

Colla	Doppio lembo

È possibile che si verifichino problemi di alimentazione dovuti alla grammatura, al formato e alla forma del lembo delle buste utilizzate.

Come caricare buste e cartoline

- 1 Prima di caricare, premere gli angoli e i lati delle buste o delle cartoline per appiattirli il più possibile.



Nota

Se le buste o le cartoline entrano due alla volta, metterle nel vassoio carta una alla volta.

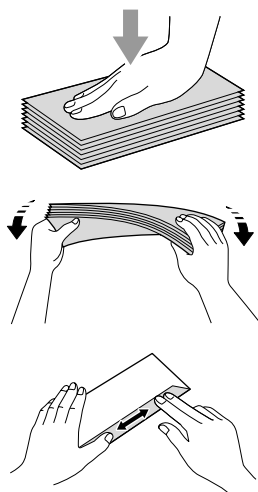

- 2 Inserire le buste o le cartoline nel vassoio carta con il lato sul quale verrà stampato l'indirizzo rivolto verso il basso, inserendo prima il bordo superiore (parte superiore delle cartoline). Far scorrere le guide laterali (1) e la guida lunghezza carta (2) in modo che si adattino al formato delle buste o delle cartoline.

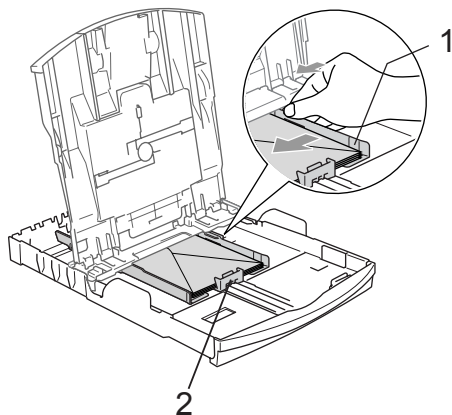

In caso di problemi quando si stampa su buste, provare con la seguente procedura:

- 1 Aprire il lembo della busta.
- 2 Quando si stampa, accertarsi che il lembo aperto sia laterale o nella direzione opposta a quella di stampa.
- 3 Regolare la dimensione e il margine nell'applicazione.

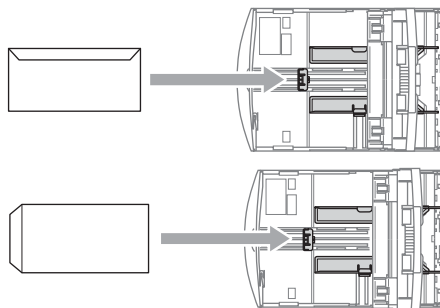

Caricamento di carta fotografica

Utilizzare il vassoio carta fotografica montato sul coperchio del vassoio uscita carta per stampare su carta fotografica di formato 10×15 cm e Foto L. Quando si utilizza il vassoio carta fotografica, non è necessario estrarre la carta presente nel vassoio sottostante.

- 1 Premere il tasto di sblocco del vassoio carta fotografica con il pollice sinistro e reinserire il vassoio carta fotografica finché non scatta nella posizione di stampa foto.

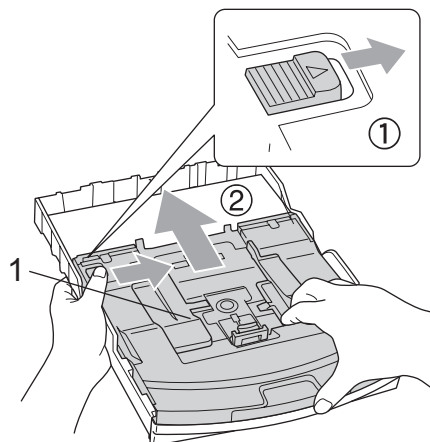

1 Vassoio Carta fotografica

- 2 Premere e far scorrere le guide laterali (1) e le guide lunghezza carta (2) per adattarle al formato della carta.

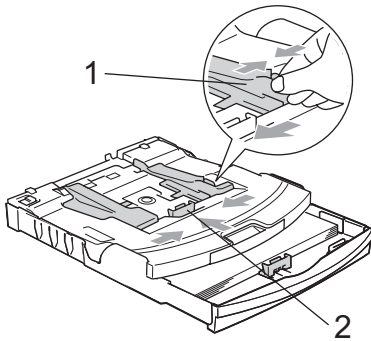

- 3 Inserire la carta fotografica nel vassoio carta fotografica e regolare delicatamente le guide laterali in base al formato della carta. Accertarsi che le guide laterali tocchino i lati della carta.

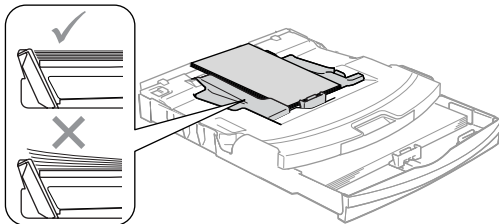

Nota

- Fare attenzione a non spingere troppo oltre la carta; potrebbe sollevarsi sul retro del vassoio e causare problemi di alimentazione.
- Verificare sempre che la carta non sia arricciata.

- 4 Una volta ultimata la stampa delle foto, riportare il vassoio carta fotografica nella normale posizione di stampa. Premere il tasto di sblocco del vassoio carta fotografica con il pollice sinistro e tirare il vassoio carta fotografica in avanti finché non scatta in posizione.

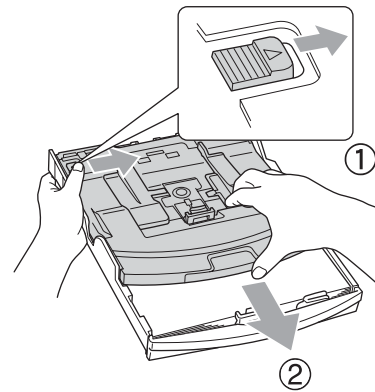

Rimozione delle piccole stampe dall'apparecchio

Quando l'apparecchio espelle carta di formato piccolo sul vassoio di uscita carta, la carta potrebbe non essere raggiungibile. Accertarsi di aver terminato l'operazione di stampa ed estrarre completamente il vassoio dall'apparecchio.

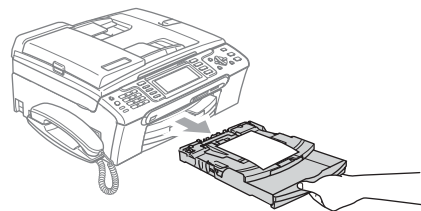

Area stampabile

L'area di stampa dipende dalle impostazioni definite nell'applicazione utilizzata. I valori riportati sotto indicano le aree non stampabili su fogli pretagliati e buste. L'apparecchio è in grado di stampare nelle aree ombreggiate solo se la funzione di stampa Senza bordi è disponibile e attiva.

Carta pretagliata

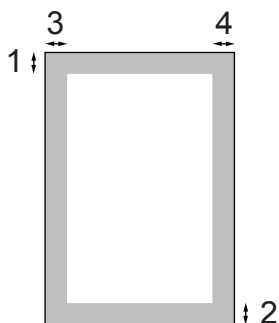

Buste

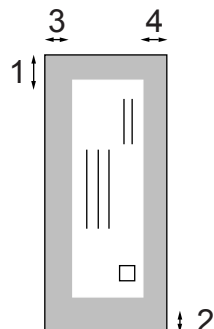

	Margine superiore (1)	Margine inferiore (2)	Margine sinistro (3)	Margine destro (4)
Foglio pretagliato	3 mm	3 mm	3 mm	3 mm
Buste	12 mm	24 mm	3 mm	3 mm



Nota

La funzione Senza bordi non è disponibile per le buste.

Modalità Risparmio energetico

Quando l'apparecchio non è in uso, è possibile attivare la modalità Risparmio energetico premendo il tasto

Risparmio energetico. In modalità Risparmio energetico è possibile ricevere le chiamate telefoniche. Per ulteriori informazioni sulla ricezione di fax nella condizione di risparmio energetico, vedere la tabella a *Impostazione Risparmio energetico* a pagina 21. I fax differiti che sono stati impostati verranno inviati. È possibile anche recuperare fax tramite la funzione di Recupero remoto se si è distanti dal proprio apparecchio. Per le altre operazioni è necessario disattivare la modalità Risparmio energetico.



Nota

Se è stato collegato un telefono esterno o una segreteria telefonica (TAD), è sempre possibile attivare tale modalità.

Attivazione della modalità Risparmio energetico

- 1 Premere il tasto **Risparmio energetico** fino a quando il display visualizza **Spegnimento**.
Il display rimarrà acceso per qualche secondo prima di spegnersi.

Disattivazione della modalità Risparmio energetico

- 1 Premere il tasto **Risparmio energetico**. Il display visualizza la data e l'ora.



Nota

- Anche se è in modalità Risparmio energetico, l'apparecchio pulisce periodicamente le testine di stampa per mantenere la qualità della stampa.
- Se si scollega il cavo di alimentazione CA, tutte le funzioni dell'apparecchio saranno disattivate.
- È possibile personalizzare la modalità Risparmio energetico in modo che, ad eccezione della pulizia delle testine di stampa, non siano disponibili altre funzioni. (Consultare *Impostazione Risparmio energetico* a pagina 21.)

Impostazione Risparmio energetico

È possibile personalizzare il tasto **Risparmio energetico** dell'apparecchio. L'impostazione predefinita è `Ricez.Fax:Si`. L'apparecchio può ricevere fax o chiamate anche in modalità Risparmio energetico. Se si desidera che l'apparecchio non riceva fax o chiamate, regolare questa impostazione su `Ricez.Fax:No`. (Consultare *Modalità Risparmio energetico* a pagina 21.)

- 1 Premere **Menu**.
- 2 Premere **▲** o **▼** per selezionare **Setup generale**.
Premere **OK**.
- 3 Premere **▲** o **▼** per selezionare **Imp.risp.ener..**

- 4 Premere ◀ o ▶ per selezionare Ricez.Fax:No (o Ricez.Fax:Si). Premere **OK**.

- 5 Premere **Stop/Uscita**.

Impostazione Si/No	Modalità ricezione	Operazioni disponibili
Ricez. Fax:Si ^{1 2} (impostazione di fabbrica)	Solo fax Fax/Tel Manuale ³	Ricezione fax Rilevazione fax Fax differito ⁴ Inoltro fax ⁴ Memorizzazione fax ⁴ Anteprima fax ⁴ Ricezione PC Fax ⁴ Recupero remoto ⁴
	TAD	Ricezione fax Registrazione messaggio in arrivo Rilevazione fax Fax differito ⁴ Inoltro fax ⁴ Memorizzazione fax ⁴ Anteprima fax ⁴ Ricezione PC Fax ⁴ Recupero remoto ⁴
Ricez. Fax:No	—	Non sarà disponibile alcuna operazione dell'apparecchio fatta eccezione per la pulizia delle testine di stampa.

- 1 Non è possibile ricevere un fax con **Inizio Mono** o **Inizio Colore**.
- 2 È possibile ricevere chiamate telefoniche sollevando il ricevitore (MFC-680CN) o utilizzando il telefono senza fili (MFC-885CW).
- 3 Quando la segreteria esterna è collegata e Rilevazione fax è attivo.
- 4 Impostare prima dello spegnimento dell'apparecchio.

Modalità Timer

L'apparecchio dispone di quattro tasti modalità temporanea sul pannello dei comandi: **Fax**, **Scan Copia** e **PhotoCapture**. È possibile modificare l'intervallo di tempo impiegato dall'apparecchio per tornare in modalità Fax dopo l'ultima operazione di Scansione, Copia o PhotoCapture. Se si seleziona No, rimane attiva l'ultima modalità utilizzata.



- 1 Premere **Menu**.
- 2 Premere ▲ o ▼ per selezionare Setup generale. Premere **OK**.
- 3 Premere ▲ o ▼ per selezionare Modalità timer.
- 4 Premere ◀ o ▶ per selezionare 0Sec., 30Sec., 1Min., 2Min., 5Min. o No. Premere **OK**.
- 5 Premere **Stop/Uscita**.

Impostazioni carta

Tipo carta

Per ottenere la migliore qualità di stampa, impostare l'apparecchio per il tipo di carta utilizzato.

- 1 Premere **Menu**.
- 2 Premere ▲ o ▼ per selezionare Setup generale.
Premere **OK**.
- 3 Premere ▲ o ▼ per selezionare Tipo carta.
- 4 Premere ◀ o ▶ per selezionare Carta normale, Carta get. Inch, Brother Photo, Altra carta fot. o Acetato.
Premere **OK**.
- 5 Premere **Stop/Uscita**.



Nota

L'apparecchio espelle la carta nell'apposito vassoio anteriore con la facciata stampata rivolta verso l'alto. Quando si utilizzano lucidi o carta lucida, si consiglia di rimuovere subito ogni foglio per evitare sbavature di inchiostro o inceppamenti della carta.

Formato carta





Per la stampa di copie, è possibile utilizzare cinque formati di carta: Letter, Legal, A4, A5 e 10 × 15 cm (4 × 6 pollici) e tre formati per la stampa di fax: Letter, Legal e A4. Quando si cambia il formato di carta caricato nell'apparecchio, occorre modificare anche le impostazioni del formato della carta in modo che l'apparecchio possa adattare un fax in arrivo alla pagina.

- 1 Premere **Menu**.
- 2 Premere ▲ o ▼ per selezionare Setup generale.
Premere **OK**.
- 3 Premere ▲ o ▼ per selezionare Formato carta.
- 4 Premere ◀ o ▶ per selezionare Letter, Legal, A4, A5 o 10x15cm.
Premere **OK**.
- 5 Premere **Stop/Uscita**.









Impostazioni volume

Volume squilli

È disponibile una gamma di livelli di volume degli squilli, da **Alto** a **No**.

In modalità Fax , premere     per regolare il livello di volume. Il display visualizza l'impostazione corrente e ogni volta che si preme un tasto è possibile portare il volume al livello successivo. L'apparecchio memorizza l'impostazione fino alla successiva modifica. È possibile modificare il volume attraverso il menu seguendo le istruzioni che seguono:



Impostazione del Volume squilli dal menu







- 1 Premere **Menu**.
- 2 Premere  o  per selezionare **Setup generale**. Premere **OK**.
- 3 Premere  o  per selezionare **Volume**. Premere **OK**.
- 4 Premere  o  per selezionare **Squillo**.
- 5 Premere  o  per selezionare **Basso**, **Medio**, **Alto** o **No**. Premere **OK**.
- 6 Premere **Stop/Uscita**.

Volume del segnale acustico

Quando il segnale acustico è attivo, l'apparecchio emette un segnale acustico ogni volta che si preme un tasto, si commette un errore o al termine dell'invio e della ricezione di un fax.









È disponibile una gamma di livelli di volume, da **Alto** a **No**.

- 1 Premere **Menu**.
- 2 Premere  o  per selezionare **Setup generale**. Premere **OK**.

- 3 Premere  o  per selezionare **Volume**. Premere **OK**.
- 4 Premere  o  per selezionare **Segn. acustico**.
- 5 Premere  o  per selezionare **Basso**, **Medio**, **Alto** o **No**. Premere **OK**.
- 6 Premere **Stop/Uscita**.









Volume del diffusore

È disponibile una gamma di livelli di volume del diffusore, da **Alto** a **No**.

- 1 Premere **Menu**.
- 2 Premere  o  per selezionare **Setup generale**. Premere **OK**.
- 3 Premere  o  per selezionare **Volume**. Premere **OK**.
- 4 Premere  o  per selezionare **Diffusore**.
- 5 Premere  o  per selezionare **Basso**, **Medio**, **Alto** o **No**. Premere **OK**.
- 6 Premere **Stop/Uscita**.



Nota

- È possibile regolare il volume del diffusore mentre si ascoltano i messaggi in uscita (OGM) e in entrata (ICM) premendo   o  .
- Disattivando il monitor per la registrazione messaggi in arrivo, il diffusore per la trasmissione dei messaggi verrà disattivato e non si ascolteranno i messaggi lasciati dai chiamanti. È comunque possibile controllare il volume delle altre operazioni utilizzando   o  .

Ora legale estiva automatica

È possibile impostare l'apparecchio per il passaggio automatico all'ora legale estiva. Si imposta automaticamente un'ora avanti in primavera e un'ora indietro in autunno. Accertarsi di avere impostato il giorno e l'ora corretti nell'impostazione `Data&Ora`.

- 1 Premere **Menu**.
- 2 Premere ▲ o ▼ per selezionare `Setup generale`. Premere **OK**.
- 3 Premere ▲ o ▼ per selezionare `Autom. giorno`.
- 4 Premere ◀ o ▶ per selezionare `No` (o `Si`). Premere **OK**.
- 5 Premere **Stop/Uscita**.

Display

Contrasto a display

È possibile regolare il contrasto del display per rendere più nitide e chiare le visualizzazioni. Se si hanno difficoltà a leggere il display, modificare le impostazioni relative al contrasto.

- 1 Premere **Menu**.
- 2 Premere ▲ o ▼ per selezionare `Setup generale`. Premere **OK**.
- 3 Premere ▲ o ▼ per selezionare `Imp. Display`. Premere **OK**.
- 4 Premere ▲ o ▼ per selezionare `Contrasto LCD`.
- 5 Premere ◀ o ▶ per selezionare `Chiaro`, `Medio` o `Scuo`. Premere **OK**.
- 6 Premere **Stop/Uscita**.

Impostazione della luminosità dello sfondo

Se si hanno difficoltà a leggere il display, modificare le impostazioni relative alla luminosità.

- 1 Premere **Menu**.
- 2 Premere ▲ o ▼ per selezionare `Setup generale`. Premere **OK**.
- 3 Premere ▲ o ▼ per selezionare `Imp. Display`. Premere **OK**.
- 4 Premere ▲ o ▼ per selezionare `Sfondo`.
- 5 Premere ◀ o ▶ per selezionare `Chiaro` o `Scuo`. Premere **OK**.
- 6 Premere **Stop/Uscita**.

Impostazione dell'Attesa per lo sfondo

È possibile impostare l'intervallo di tempo durante il quale lo sfondo del display deve rimanere acceso dopo avere premuto l'ultimo tasto.

- 1 Premere **Menu**.
- 2 Premere ▲ o ▼ per selezionare *Setup generale*.
Premere **OK**.
- 3 Premere ▲ o ▼ per selezionare *Imp. Display*.
Premere **OK**.
- 4 Premere ▲ o ▼ per selezionare *Attesa*.
- 5 Premere ◀ o ▶ per selezionare *10Sec.*, *20Sec.*, *30Sec.* o *No*.
Premere **OK**.
- 6 Premere **Stop/Uscita**.

Impostazione della funzione Spegni monitor

È possibile impostare l'intervallo di tempo durante il quale il display deve rimanere acceso dopo avere premuto l'ultimo tasto. Si tratta di una funzione di risparmio energetico. L'apparecchio è in grado di stampare ed eseguire la scansione dal computer e ricevere fax e chiamate vocali quando il display è spento.

- 1 Premere **Menu**.
- 2 Premere ▲ o ▼ per selezionare *Setup generale*.
Premere **OK**.
- 3 Premere ▲ o ▼ per selezionare *Imp. Display*.
Premere **OK**.
- 4 Premere ▲ o ▼ per selezionare *Spegni monitor*.
- 5 Premere ◀ o ▶ per selezionare *1Min.*, *2Min.*, *3Min.*, *5Min.*, *10Min.*, *30Min.* o *No*.
Premere **OK**.
- 6 Premere **Stop/Uscita**.



Nota

Quando il display è spento premere un tasto qualsiasi per riaccenderlo.

Impostazione Wallpaper

È possibile modificare lo sfondo.

- 1 Premere **Menu**.
- 2 Premere ▲ o ▼ per selezionare Setup generale.
Premere **OK**.
- 3 Premere ▲ o ▼ per selezionare Imp. Display.
Premere **OK**.
- 4 Premere ▲ o ▼ per selezionare Wallpaper.
Premere **OK**.
- 5 Premere ▲ o ▼ per scegliere un wallpaper.
Premere **OK**.
- 6 Premere **Stop/Uscita**.

Sicurezza memoria

La funzione Sicurezza memoria impedisce l'accesso non autorizzato all'apparecchio. Non sarà pertanto possibile programmare l'invio di fax differiti oppure operazioni di polling. Tuttavia, tutti i fax differiti programmati in precedenza saranno inviati all'attivazione della Sicurezza memoria; in questo modo non andranno persi.

Quando la funzione Sicurezza memoria è attivata, sono disponibili le seguenti operazioni:

- Ricezione fax in memoria (limitata dalla capacità della memoria)
- Inoltro fax (se la funzione Inoltro fax è già impostata su Sì)
- Recupero remoto (se la funzione di Memorizzazione fax è già impostata su Sì)
- Telefono senza fili (solo per il modello MFC-885CW)
 - Effettuare una chiamata
 - Ricezione di una chiamata
 - Visualizzazione identificativo (con servizio di abbonamento)

Quando la funzione Sicurezza memoria è attivata, **NON** sono disponibili le seguenti operazioni:

- Stampa fax in arrivo
- Invio di fax
- Copia
- Stampa da PC
- Scansione
- PhotoCapture
- Ricezione PC Fax
- Telefono senza fili (solo per il modello MFC-885CW)
 - Intercom
 - Trasferimento di chiamata
 - Registrazione telefono senza fili
- Uso dal pannello dei comandi



Nota

- Per stampare i fax in memoria, disattivare la funzione Sicurezza memoria.
- Occorre disattivare la funzione Ricezione PC-Fax prima di attivare la Sicurezza memoria. (Consultare *Disattivazione delle Operazioni avanzate fax* a pagina 71.)
- Se si dimentica la password per la funzione sicurezza memoria, rivolgersi al rivenditore Brother di zona per l'assistenza.

Impostazione e modifica della password per la funzione sicurezza memoria



Nota

Se la password è già stata impostata, non occorre impostarla nuovamente.

Impostazione password per la prima volta

- 1 Premere **Menu**.
- 2 Premere ▲ o ▼ per selezionare **Fax**. Premere **OK**.
- 3 Premere ▲ o ▼ per selezionare **Varie**. Premere **OK**.
- 4 Premere ▲ o ▼ per selezionare **Sicurezza mem.** Premere **OK**.
- 5 Digitare un numero di 4 cifre per la password. Premere **OK**.
- 6 Quando sul display è visualizzato **Verifica:**, immettere nuovamente la password. Premere **OK**.
- 7 Premere **Stop/Uscita**.

Modifica password sicurezza memoria

- 1 Premere **Menu**.
- 2 Premere ▲ o ▼ per selezionare *Fax*.
Premere **OK**.
- 3 Premere ▲ o ▼ per selezionare *Varie*.
Premere **OK**.
- 4 Premere ▲ o ▼ per selezionare *Sicurezza mem.*
Premere **OK**.
- 5 Premere ▲ o ▼ per selezionare *Imp. pwd.*
Premere **OK**.
- 6 Digitare il numero di 4 cifre registrato per la password corrente.
Premere **OK**.
- 7 Digitare un numero di 4 cifre per una nuova password.
Premere **OK**.
- 8 Quando sul display è visualizzato *Verifica:*, immettere nuovamente la password.
Premere **OK**.
- 9 Premere **Stop/Uscita**.

Attivazione/disattivazione sicurezza memoria

Attivazione blocco sicurezza memoria

- 1 Premere **Menu**.
- 2 Premere ▲ o ▼ per selezionare *Fax*.
Premere **OK**.
- 3 Premere ▲ o ▼ per selezionare *Varie*.
Premere **OK**.
- 4 Premere ▲ o ▼ per selezionare *Sicurezza mem.*
Premere **OK**.
- 5 Premere ▲ o ▼ per selezionare *Imp sicurezza*.
Premere **OK**.
- 6 Immettere la password registrata a 4 cifre.
Premere **OK**.
L'apparecchio si scollega e sul display viene visualizzato *Modo sicurezza*.



Nota

Se si verifica un'interruzione di corrente, i dati rimangono in memoria per almeno 24 ore.

Disattivazione sicurezza memoria

- 1 Premere **Menu**.
- 2 Immettere la password registrata a 4 cifre.
Premere **OK**.
La sicurezza memoria viene disattivata automaticamente.



Nota

Se si immette una password errata, il display visualizzerà *Chiave errata* e non verrà attivato. L'apparecchio rimane in Modalità sicurezza fino a quando non si inserisce la password registrata.



Fax

Invio di un fax	32
Ricezione di fax	40
Dispositivi telefonici e dispositivi esterni	46
Composizione e memorizzazione dei numeri	53
Segreteria telefonica digitale	61
Operazioni fax avanzate (solo Bianco e nero)	66
Stampa di rapporti	75
Polling	77

Accesso alla modalità Fax

Quando si desidera inviare un fax o modificare le impostazioni di invio e ricezione dei fax, premere il tasto  (**Fax**) per accendere la spia verde.

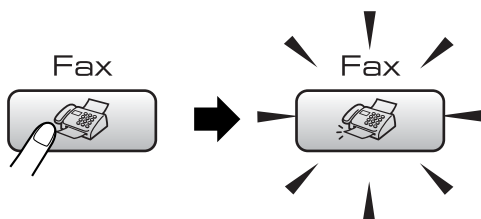

Il display visualizza:

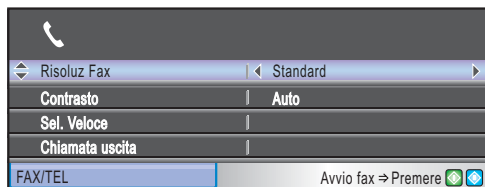

Premere ▲ o ▼ per scorrere le opzioni del tasto **Fax**. Alcune funzioni sono disponibili soltanto per l'invio di fax in bianco e nero.

- Risoluz Fax (Consultare pagina 36.)
- Contrasto (Consultare pagina 35.)
- Sel. Veloce (Consultare pagina 53.)
- Chiamata uscita (Consultare pagina 54.)
- Stor.ID chiaman. (Consultare pagina 54.)
- Trasm. Circol. (Consultare pagina 34.)
- Differita (Consultare pagina 37.)
- Unione TX (Consultare pagina 37.)
- TX tempo reale (Consultare pagina 36.)
- Polled TX (Consultare pagina 79.)
- Polling RX (Consultare pagina 77.)
- Modo overseas (Consultare pagina 37.)
- Formato (Consultare pagina 33.)

- Imp. nuovo pred. (Consultare pagina 38.)
- Ripristina pred. (Consultare pagina 38.)

Quando si accende la spia dell'opzione desiderata, premere **OK**.

Invio di fax dall'ADF

- 1 Premere  (**Fax**).
- 2 Posizionare il documento con la facciata stampata rivolta verso il basso nell'ADF. (Consultare *Utilizzo dell'alimentatore ADF* a pagina 10.)
- 3 Inserire il numero di fax utilizzando la tastiera o la Chiamata veloce.



Nota

È possibile visualizzare in anteprima un fax prima di inviarlo premendo **Anteprima fax**. (Consultare *Come visualizzare l'anteprima di un fax in uscita* a pagina 69.)

- 4 Premere **Inizio Mono** o **Inizio Colore**. L'apparecchio inizia la scansione del documento.



Nota

- Per annullare, premere **Stop/Uscita**.
- In caso di invio di un fax in bianco e nero quando la memoria è piena, il fax verrà inviato in tempo reale.

Invio di fax dal piano dello scanner

È possibile usare il piano dello scanner per inviare tramite fax le pagine di un libro una per volta. I documenti possono essere al massimo di formato Letter o A4.

Non è possibile inviare pagine multiple in caso di fax a colori.



Nota

Poiché è solo possibile eseguire la scansione di una singola pagina alla volta, è più semplice utilizzare l'ADF in caso di invio di più pagine di un documento.

- 1 Premere  (**Fax**).
- 2 Posizionare il documento con la facciata stampata rivolta verso il basso sul piano dello scanner. (Consultare *Utilizzo del piano dello scanner* a pagina 11.)
- 3 Inserire il numero di fax utilizzando la tastiera o la Chiamata veloce.



Nota

È possibile visualizzare in anteprima un fax prima di inviarlo premendo **Anteprima fax**. Per ulteriori informazioni, consultare *Come visualizzare l'anteprima di un fax in uscita* a pagina 69.

- 4 Premere **Inizio Mono** o **Inizio Colore**.
 - Se si preme **Inizio Mono**, l'apparecchio inizia la scansione della prima pagina. Passare al punto 5.
 - Se si preme **Inizio Colore**, l'apparecchio inizia l'invio del documento.
- 5 Effettuare una delle seguenti operazioni:
 - Per inviare una sola pagina, premere **2** per selezionare **No** (oppure premere nuovamente **Inizio Mono**).
L'apparecchio inizia l'invio del documento.
 - Per inviare più di una pagina, premere **1** per selezionare **Sì** e passare al punto 6.

- 6 Posizionare la pagina seguente sul piano dello scanner.
Premere **OK**.
L'apparecchio inizia la scansione della pagina. (Ripetere il passaggio 5 e il passaggio 6 per ogni pagina aggiuntiva.)

Invio di fax in formato Letter dal piano dello scanner

Quando i documenti sono in formato Letter, occorre impostare il formato di scansione su Letter. In caso contrario, la parte laterale dei fax risulterà mancante.

- 1 Premere  (**Fax**).
- 2 Premere ▲ o ▼ per selezionare **Formato**.
- 3 Premere ◀ o ▶ per selezionare **Letter**.
Premere **OK**.



Nota

È possibile salvare l'impostazione utilizzata più frequentemente impostandola come predefinite. (Consultare pagina 38.)

Trasmissione di fax a colori

L'apparecchio può inviare fax a colori agli apparecchi che supportano questa funzione.

I fax a colori non possono essere memorizzati. Nel caso di fax a colori, l'apparecchio esegue l'invio in tempo reale (anche se **TX tempo reale** è impostato su **No**).

Annullamento di un fax in corso di elaborazione

Se si desidera annullare un fax mentre l'apparecchio ne sta eseguendo la scansione, sta effettuando la composizione del numero o sta inviando il fax, premere **Stop/Uscita**.

Trasmissione circolare (solo Bianco e nero)

La funzione Trasmissione circolare consente di trasmettere automaticamente lo stesso messaggio fax a diversi numeri. Nella stessa trasmissione circolare è possibile includere Gruppi, numeri di Composizione rapida e fino a 50 numeri composti manualmente.

Una volta terminata la trasmissione circolare, viene stampato un Rapporto delle trasmissioni circolari.

- 1 Premere  (Fax).
- 2 Caricare il documento.
- 3 Premere ▲ o ▼ per selezionare *Trasm. Circol..*
Premere **OK**.
- 4 Effettuare una delle seguenti operazioni:
 - Premere ▲ o ▼ per selezionare *Aggiungi numero* e inserire un numero mediante la tastiera.
Premere **OK**.
 - Premere ▲ o ▼ per selezionare *Sel. Veloce* e **OK**. Premere ▲ o ▼ per selezionare *Ordine alfabetico* o *Ordine numerico* e **OK**. Premere ▲ o ▼ per selezionare un numero e **OK**.
- 5 Una volta inseriti tutti i numeri di fax ripetendo il passaggio 4, premere ▲ o ▼ per selezionare *Completo*.
Premere **OK**.
- 6 Premere **Inizio Mono**.



Nota

- Se non sono state occupate le posizioni di memoria per la memorizzazione di numeri di Gruppi, è possibile effettuare la trasmissione circolare di fax a un massimo di 210 (MFC-680CN) o 250 (MFC-885CW) numeri diversi.
- La memoria disponibile per questa operazione varia in funzione del tipo di operazioni programmate nella memoria e del numero di posizioni di memoria utilizzate per la trasmissione circolare. Se si effettua la trasmissione circolare al numero massimo di apparecchi disponibili, non sarà possibile usare l'accesso duplice e il fax differito.

- Se la memoria è esaurita, premere **Stop/Uscita** per interrompere l'operazione. Se è stata eseguita la scansione di più pagine, premere **Inizio Mono** per inviare la parte memorizzata.

Annullamento di una Trasmissione circolare in corso

- 1 Premere **Menu**.
- 2 Premere ▲ o ▼ per selezionare *Fax*.
Premere **OK**.
- 3 Premere ▲ o ▼ per selezionare *Canc.operaz..*
Premere **OK**.
Sul display verrà visualizzato il numero di fax composto e il numero dell'operazione di Trasmissione circolare.
- 4 Premere **OK**.
Il display visualizzerà il messaggio seguente:
Annul.Operaz.?
Sì → Premere 1
No → Premere 2
- 5 Premere 1 per cancellare il numero composto.
Sul display verrà quindi visualizzato il numero dell'operazione di Trasmissione circolare.
- 6 Premere **OK**.
Il display visualizzerà il messaggio seguente:
Annul.Operaz.?
Sì → Premere 1
No → Premere 2
- 7 Premere 1 per annullare la Trasmissione circolare.
- 8 Premere **Stop/Uscita**.

Operazioni aggiuntive di invio

Invio di fax con impostazioni multiple

Quando si invia un fax, è possibile selezionare qualsiasi combinazione delle seguenti impostazioni: risoluzione, contrasto, modalità overseas, timer fax differito, trasmissione polling e trasmissione in tempo reale.

- 1 Premere  (**Fax**).
Il display visualizza:

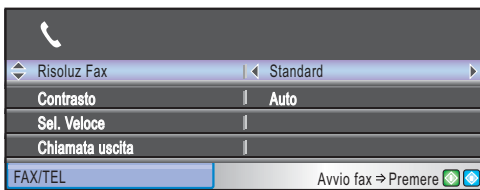

- 2 Premere ▲ o ▼ per selezionare l'impostazione che si desidera modificare.
- 3 Premere ◀ o ▶ per scegliere un'opzione.
- 4 Tornare al punto 2 per modificare altre impostazioni.



Nota

- La maggior parte delle impostazioni è temporanea e l'apparecchio ripristina le impostazioni predefinite una volta inviato il fax.
- È possibile salvare alcune delle impostazioni che si utilizzano più frequentemente impostandole come predefinite. Queste impostazioni permangono fino alla successiva modifica. (Consultare *Impostazione delle modifiche come una nuova impostazione predefinita* a pagina 38.)

Contrasto

È possibile modificare il contrasto per l'invio di documenti particolarmente chiari o scuri. Per la maggior parte dei documenti, è possibile utilizzare l'impostazione predefinita **Auto**. Tale impostazione seleziona automaticamente il contrasto più adatto al documento.

Utilizzare **Chiaro** per inviare un documento chiaro.

Utilizzare **Scuro** per inviare un documento scuro.

- 1 Premere  (**Fax**).
- 2 Premere ▲ o ▼ per selezionare **Contrasto**.
- 3 Premere ◀ o ▶ per selezionare **Auto Chiaro** o **Scuro**.



Nota

Anche se si sceglie **Chiaro** o **Scuro**, l'apparecchio invia il fax utilizzando l'impostazione **Auto** nei seguenti casi:

- Quando si invia un fax a colori.
- Quando si sceglie **Foto** come Risoluzione fax.

Modifica della risoluzione del fax

La qualità del fax può essere migliorata modificandone la risoluzione.

- 1 Premere  (**Fax**).
- 2 Premere ▲ o ▼ per selezionare Risoluz Fax.
- 3 Premere ◀ o ▶ per selezionare la risoluzione desiderata.



Nota

È possibile selezionare quattro impostazioni di risoluzione per i fax in bianco e nero e due per i fax a colori.

Bianco e nero	
Standard	Adatta per la maggior parte dei documenti.
Fine	Adatta per documenti con caratteri piccoli. La trasmissione è leggermente più lenta rispetto alla risoluzione Standard.
S.Fine	Adatta per documenti con caratteri piccoli o illustrazioni. La trasmissione è più lenta rispetto alla risoluzione Fine.
Foto	Utilizzare questa impostazione se il documento presenta varie gradazioni di grigio o è una fotografia. La trasmissione è più lenta rispetto a tutte le altre risoluzioni.

Colore	
Standard	Adatta per la maggior parte dei documenti.
Fine	Utilizzare questa impostazione quando il documento è una fotografia. La trasmissione è più lenta rispetto alla risoluzione Standard.

Se si seleziona **S.Fine** o **Foto** e quindi si utilizza il tasto **Inizio Colore** per inviare un fax, l'apparecchio invia il fax utilizzando l'impostazione **Fine**.

Accesso duplice (solo Bianco e nero)

È possibile comporre un numero e iniziare la scansione del fax nella memoria anche quando l'apparecchio sta inviando un fax dalla memoria, ricevendo un fax o stampando dati da PC. Il display visualizza il numero della nuova operazione e la memoria disponibile.

Il numero di pagine che è possibile acquisire nella memoria varia in funzione della quantità e del tipo di dati stampati sulle pagine.



Nota

Se viene visualizzato il messaggio **Memoria esaurita** durante la scansione dei documenti, premere **Stop/Uscita** per cancellare **Inizio Mono** o per inviare le pagine di cui è stata eseguita la scansione.

Trasmissione in tempo reale

Quando si invia un fax, l'apparecchio esegue la scansione dei documenti nella memoria prima di inviarli. Quindi, non appena la linea telefonica è libera, l'apparecchio inizia a comporre il numero e a inviare il fax.

Se la memoria è esaurita o si invia un fax a colori l'apparecchio invia il fax in tempo reale (anche se **TX tempo reale** è impostato su **No**).

Talvolta può essere necessario inviare un documento importante immediatamente, senza attendere la trasmissione da memoria. È possibile attivare **TX tempo reale**.

- 1 Premere  (**Fax**).
- 2 Premere ▲ o ▼ per selezionare **TX tempo reale**.
- 3 Premere ◀ o ▶ per selezionare **Si**. Premere **OK**.



Nota

Nella trasmissione in tempo reale, la funzione di ricomposizione automatica non è disponibile quando si utilizza il piano dello scanner.

Modalità Overseas

Se inviare un fax all'estero risulta difficoltoso a causa di possibili interferenze sulla linea telefonica, è consigliabile attivare la modalità Overseas. Dopo l'invio del fax questa funzione si disattiva automaticamente.

- 1 Premere  (**Fax**).
- 2 Caricare il documento.
- 3 Premere ▲ o ▼ per selezionare *Modo overseas*.
- 4 Premere ◀ o ▶ per selezionare *Si* (o *No*).
Premere **OK**.

Fax differito (solo Bianco e nero)

Durante la giornata è possibile memorizzare fino a 50 fax da inviare entro 24-ore. Questi fax verranno inviati all'ora inserita al punto 5.

- 1 Premere  (**Fax**).
- 2 Caricare il documento.
- 3 Premere ▲ o ▼ per selezionare *Differita*.
- 4 Premere ◀ o ▶ per selezionare *Si*.
Premere **OK**.
- 5 Digitare l'ora di invio del fax (nel formato 24-ore).
(Ad esempio, digitare 19:45 per le 7:45 di sera.)
Premere **OK**.



Nota

Il numero di pagine che è possibile acquisire nella memoria varia in funzione della quantità e del tipo di dati stampati sulle pagine.

Trasmissione cumulativa differita (solo in Bianco e nero)

Prima di inviare i fax differiti, l'apparecchio ordina tutti i documenti in memoria in base alle destinazioni e alle ore programmate per risparmiare il costo delle chiamate. Tutti i fax differiti il cui invio è programmato per la stessa ora e per lo stesso numero di fax vengono inviati in un'unica trasmissione per ridurre il tempo di trasmissione.

- 1 Premere  (**Fax**).
- 2 Premere ▲ o ▼ per selezionare *Unione TX*.
- 3 Premere ◀ o ▶ per selezionare *Si*.
Premere **OK**.
- 4 Premere **Stop/Uscita**.

Controllo e annullamento delle operazioni in attesa

È possibile selezionare le operazioni ancora in attesa di esecuzione nella memoria e annullare un'operazione. (Se non vi sono operazioni, sul display viene visualizzato *Nessuna operaz..*)

- 1 Premere **Menu**.
- 2 Premere ▲ o ▼ per selezionare *Fax*.
Premere **OK**.
- 3 Premere ▲ o ▼ per selezionare *Canc.operaz..*
Premere **OK**.
Il display visualizza tutte le operazioni in attesa.
- 4 Premere ▲ o ▼ per scorrere le operazioni e selezionare quelle che si desidera annullare.
Premere **OK**.

- 5 Effettuare una delle seguenti operazioni:
- Per annullare, premere **1** per selezionare **Sì**.
Per annullare un'altra operazione passare al punto 4.
 - Per uscire senza annullare, premere **2** per selezionare **No**.

- 6 Al termine, premere **Stop/Uscita**.

Impostazione delle modifiche come una nuova impostazione predefinita

È possibile salvare le impostazioni fax **Risoluz Fax**, **Contrasto**, **TX tempo reale** e **Formato** che si utilizzano più di frequente impostandole come predefinite. Queste impostazioni permangono fino alla successiva modifica.

- 1 Premere  (**Fax**).
- 2 Premere ▲ o ▼ per selezionare la nuova impostazione.
Premere **OK**.
Ripetere questa procedura per ogni impostazione che si desidera modificare.
- 3 Dopo avere modificato l'ultima impostazione, premere ▲ o ▼ per selezionare **Imp. nuovo pred..**
Premere **OK**.
- 4 Premere **1** per selezionare **Sì**.
- 5 Premere **Stop/Uscita**.



Ripristino di tutte le impostazioni alle impostazioni di fabbrica

È possibile ripristinare tutte le impostazioni modificate in base alle impostazioni di fabbrica. Queste impostazioni permangono fino alla successiva modifica.

- 1 Premere  (**Fax**).
- 2 Premere ▲ o ▼ per selezionare **Ripristina pred..**
Premere **OK**.
- 3 Premere **1** per selezionare **Sì**.
- 4 Premere **Stop/Uscita**.

Invio manuale di fax

La trasmissione manuale consente di ascoltare i segnali di composizione, squillo e ricezione del fax durante l'invio.

- 1 Premere  (**Fax**).
- 2 Caricare il documento.
- 3 Per avere il segnale di linea libera, premere **Vivavoce** o alzare il ricevitore.
 - (MFC-885CW) Premere **Vivavoce** sull'apparecchio o premere  sul telefono senza fili.
- 4 Comporre il numero di fax.
- 5 Quando si ricevono i toni del fax, premere **Inizio Mono** o **Inizio Colore**.
Se si utilizza il piano dello scanner, premere **1** sull'apparecchio per inviare un fax.
- 6 Se è stato sollevato il ricevitore, riabbassarlo.

Invio di un fax al termine di una conversazione

Al termine di una conversazione, è possibile inviare un fax prima che entrambi gli interlocutori aggancino.

- 1 Chiedere all'interlocutore di attendere i segnali fax (segnali acustici), quindi di premere **Avvia** o **Invio** prima di agganciare.
- 2 Caricare il documento.
- 3 Premere **Inizio Mono** o **Inizio Colore**.
 - Se si utilizza il piano dello scanner, premere **1** per inviare un fax.
- 4 Riagganciare il ricevitore.

Messaggio di Memoria esaurita

Se compare il messaggio

Memoria esaurita durante la scansione della prima pagina di un fax, premere **Stop/Uscita** per annullare il fax.

Se compare il messaggio

Memoria esaurita durante la scansione di una pagina successiva, è possibile premere **Inizio Mono** per inviare le pagine di cui è già stata eseguita la scansione, oppure premere **Stop/Uscita** per annullare l'operazione.



Nota

Se compare il messaggio

Memoria esaurita durante l'invio del fax e non si desidera eliminare i fax salvati per liberare la memoria, è possibile inviare il fax in tempo reale. (Consultare *Trasmissione in tempo reale* a pagina 36.)

Modalità Ricezione

È necessario scegliere una modalità di ricezione in base ai dispositivi esterni e ai servizi telefonici disponibili sulla linea.

Selezione della modalità Ricezione

L'apparecchio è preimpostato per ricevere automaticamente i fax inviati. Lo schema che segue è di supporto nella scelta della modalità corretta.

Per informazioni più dettagliate sulle modalità di ricezione, consultare *Utilizzo delle modalità di ricezione* a pagina 41.

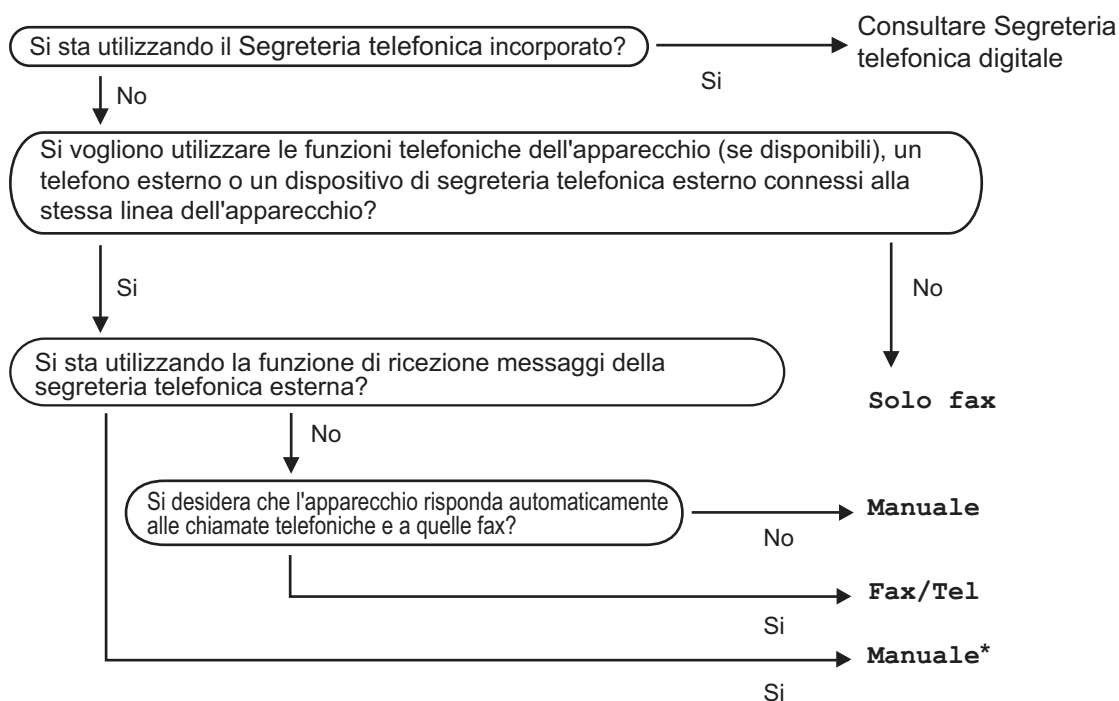

* Si consiglia di impostare **Riconos. fax** su **Si**.

Per impostare una modalità di ricezione, osservare le istruzioni riportate di seguito.

- 1 Premere **Menu**.
- 2 Premere ▲ o ▼ per selezionare **Imp iniziale**.
Premere **OK**.
- 3 Premere ▲ o ▼ per selezionare **Mod. ricezione**.
- 4 Premere ◀ o ▶ per selezionare **Solo fax**, **Fax/Tel** o **Manuale**.
Premere **OK**.
- 5 Premere **Stop/Uscita**.

Il display visualizza la modalità di ricezione corrente.

Utilizzo delle modalità di ricezione

Con alcune modalità di ricezione, l'apparecchio risponde automaticamente (Solo fax e Fax/Tel). È possibile modificare il numero di squilli prima di utilizzare queste modalità. Consultare *Numero squilli* a pagina 42.

Solo fax

Con la modalità Solo fax, l'apparecchio risponde automaticamente a ogni chiamata. Se la chiamata è un fax, l'apparecchio lo riceve.

Fax/Tel

La modalità Fax/Tel permette di gestire automaticamente le chiamate in arrivo, riconoscendo se si tratta di chiamate fax o vocali e procedendo in uno dei modi che seguono:

- I fax vengono ricevuti automaticamente.
- Le chiamate vocali danno inizio allo squillo F/T per informare di prendere la telefonata. Si tratta di un doppio squillo veloce emesso dall'apparecchio.

Consultare inoltre *N. squilli F/T* (solo per la modalità Fax/Tel) a pagina 42 e *Numero squilli* a pagina 42.

Manuale

La modalità manuale disattiva tutte le funzioni di risposta automatica, a meno che non si utilizzi una segreteria telefonica esterna.

Per ricevere un fax in modalità manuale, premere **Vivavoce** oppure sollevare il ricevitore dell'apparecchio. Quando si ricevono i toni del fax (brevi segnali acustici ripetitivi) premere **Inizio Mono** oppure **Inizio Colore**. È possibile anche utilizzare la funzione Rilevazione fax per ricevere fax sollevando un ricevitore sulla stessa linea dell'apparecchio.



Consultare inoltre *Rilevazione fax* a pagina 43.

TAD

La modalità TAD permette di gestire automaticamente le chiamate in arrivo, riconoscendo se si tratta di chiamate fax o vocali e procedendo in uno dei modi che seguono:

- I fax vengono ricevuti automaticamente.
- Il chiamante può registrare un messaggio.

Per impostare la modalità TAD, consultare pagina 61.

	<p>Se la modalità TAD è attiva, prevale sull'impostazione della modalità di ricezione. La schermata visualizza TAD.</p>
	<p>Se la Modalità TAD non è attiva, la modalità di ricezione torna all'impostazione originale. (Consultare <i>Modalità TAD per Segreteria telefonica interna</i> a pagina 61.)</p>

Impostazioni della modalità di ricezione

Numero squilli

L'impostazione Numero squilli definisce il numero di squilli che l'apparecchio emette prima di rispondere in modalità *Solo fax* o *Fax/Tel*. Se sono presenti telefoni esterni o in derivazione sulla stessa linea dell'apparecchio, selezionare il numero massimo di squilli.

(Consultare *Utilizzo di telefoni in derivazione* a pagina 51 e *Rilevazione fax* a pagina 43.)

Se la funzione di risparmio è *Si* l'impostazione del numero di squilli non può essere utilizzata. Consultare *Impostazione tariffa risparmio* a pagina 64.

- 1 Premere **Menu**.
- 2 Premere ▲ o ▼ per selezionare *Fax*. Premere **OK**.
- 3 Premere ▲ o ▼ per selezionare *Imp ricezione*. Premere **OK**.
- 4 Premere ▲ o ▼ per selezionare *Numero squilli*. Premere **OK**.
- 5 Premere ◀ o ▶ per selezionare il numero di squilli emessi prima della risposta dell'apparecchio (0-5). Premere **OK**.
Se si seleziona 0, non verrà emesso alcuno squillo.
- 6 Premere **Stop/Uscita**.

N. squilli F/T (solo per la modalità Fax/Tel)

Se si imposta la modalità Ricezione su *Fax/Tel*, sarà necessario impostare il numero di doppi squilli emessi dall'apparecchio per avvisare l'utente che è in arrivo una chiamata vocale. In caso di chiamata fax, l'apparecchio riceve il fax.

Il doppio squillo si verifica dopo lo squillo iniziale dalla compagnia telefonica. Anche se altri telefoni sono collegati sulla stessa linea, solo l'apparecchio emette il doppio squillo. Tuttavia, è possibile rispondere alla chiamata da qualsiasi telefono.

- 1 Premere **Menu**.
- 2 Premere ▲ o ▼ per selezionare *Fax*. Premere **OK**.
- 3 Premere ▲ o ▼ per selezionare *Imp ricezione*. Premere **OK**.
- 4 Premere ▲ o ▼ per selezionare *N. squilli F/T*.
- 5 Premere ◀ o ▶ per selezionare la durata degli squilli dell'apparecchio che avvisano dell'arrivo di una chiamata vocale (20, 30, 40 o 70 secondi). Premere **OK**.
- 6 Premere **Stop/Uscita**.



Nota

L'apparecchio continua a emettere il doppio squillo per la durata impostata anche se l'utente che ha effettuato la chiamata riaggancia.

Rilevazione fax

Se Rilevazione fax è impostato su **Si**:

L'apparecchio riceve un fax automaticamente anche se si risponde alla chiamata. Basta riagganciare il ricevitore quando sul display viene visualizzato *Ricezione* o quando si sentono i toni di ricezione fax attraverso il ricevitore. L'apparecchio farà il resto.

Se Rilevazione fax è impostato su **Semi**:

L'apparecchio riceve automaticamente solo chiamate fax se si è risposto utilizzando il ricevitore dell'apparecchio, il telefono senza fili o il vivavoce. Se si risponde da un telefono in derivazione, premere * **5 1**. (Consultare *Utilizzo di telefoni in derivazione* a pagina 51.)

Se Rilevazione fax è impostato su **No**:

Se si è nei pressi dell'apparecchio e si risponde a una chiamata fax sollevando il ricevitore, premere **Inizio Mono** o **Inizio Colore**, quindi premere **2** per ricevere il fax.

Se si risponde da un telefono in derivazione, premere * **5 1**. (Consultare *Utilizzo di telefoni in derivazione* a pagina 51.)



Nota

- Se questa funzione è impostata su **Si**, ma l'apparecchio non rileva una chiamata fax quando si alza il ricevitore del telefono in derivazione o esterno, digitare il codice di attivazione remota * **5 1**.
- Se si inviano fax da un computer che è sulla stessa linea telefonica e l'apparecchio li intercetta, impostare Rilevazione fax su **No**.
- (modello MFC-885CW) Se solitamente ci si sposta dall'apparecchio con il telefono senza fili, è consigliabile attivare la funzione Rilevazione fax. Se la funzione Rilevazione fax è disattivata e si risponde a una chiamata fax, sarà necessario andare all'apparecchio e premere **Inizio Mono** o **Inizio Colore**.

- 1 Premere **Menu**.
- 2 Premere **▲** o **▼** per selezionare **Fax**. Premere **OK**.
- 3 Premere **▲** o **▼** per selezionare **Imp ricezione**. Premere **OK**.
- 4 Premere **▲** o **▼** per selezionare **Riconos.fax**.
- 5 Premere **◀** o **▶** per selezionare **Si, Semi (o No)**. Premere **OK**.
- 6 Premere **Stop/Uscita**.

Altre operazioni di ricezione

Stampa ridotta di un fax in arrivo

Se si seleziona **Si**, l'apparecchio riduce automaticamente ogni singola pagina di un fax in arrivo per adattarla a una pagina di carta di formato A4, Letter o Legal. L'apparecchio calcola la percentuale di riduzione utilizzando il formato del fax e l'impostazione del formato carta. (Consultare *Formato carta* a pagina 23.)

- 1 Premere **Menu**.
- 2 Premere ▲ o ▼ per selezionare **Fax**. Premere **OK**.
- 3 Premere ▲ o ▼ per selezionare **Imp ricezione**. Premere **OK**.
- 4 Premere ▲ o ▼ per selezionare **Auto riduzione**.
- 5 Premere ◀ o ▶ per selezionare **Si** (o **No**). Premere **OK**.
- 6 Premere **Stop/Uscita**.

Ricezione fax in memoria (solo Bianco e nero)

Quando il vassoio carta si svuota durante la ricezione di un fax, sul display viene visualizzato **Controlla carta**; sarà necessario aggiungere carta nel vassoio. (Consultare *Caricamento di carta e altri supporti* a pagina 15.) Se non è possibile aggiungere altra carta nel vassoio, è possibile che si verifichi quanto segue:

Se Mem ricezione è Si:

L'apparecchio conclude la procedura di ricezione del fax, memorizzando le pagine restanti se la memoria è sufficiente. Eventuali fax ricevuti successivamente verranno memorizzati finché la memoria non risulta piena. Quando la memoria è piena, l'apparecchio interrompe automaticamente la risposta alle chiamate. Per stampare i fax, inserire altra carta nel vassoio.

Se Mem ricezione è No:

L'apparecchio conclude la procedura di ricezione del fax, memorizzando le pagine restanti se la memoria è sufficiente. Dopodiché l'apparecchio non risponde più automaticamente alle chiamate fino a quando non si inserisce altra carta nel vassoio. Per stampare l'ultimo fax ricevuto, inserire altra carta nel vassoio.

- 1 Premere **Menu**.
- 2 Premere ▲ o ▼ per selezionare **Fax**. Premere **OK**.
- 3 Premere ▲ o ▼ per selezionare **Imp ricezione**. Premere **OK**.
- 4 Premere ▲ o ▼ per selezionare **Mem ricezione**. Premere **OK**.
- 5 Premere ◀ o ▶ per selezionare **Si** (o **No**). Premere **OK**.
- 6 Premere **Stop/Uscita**.

Ricezione di un fax al termine di una conversazione

Al termine di una conversazione, è possibile richiedere all'interlocutore di inviare un fax prima che entrambi gli interlocutori aggancino.

- 1 Chiedere di collocare il documento nell'apparecchio e di premere **Avvia** o **Invio**.
- 2 Quando si ascoltano i segnali di chiamata CNG (lenti segnali acustici ripetuti), premere **Inizio Mono** o **Inizio Colore**.
- 3 Premere **2** per ricevere un fax.
- 4 Riagganciare il ricevitore.

Stampa di un fax dalla memoria

Se è stata selezionata la memorizzazione fax, è ancora possibile stampare un fax dalla memoria quando si opera dall'apparecchio. (Se è stato selezionato *Anteprima fax* *Anteprima fax* a pagina 67.)

- 1 Premere **Menu**.
- 2 Premere **▲** o **▼** per selezionare **Fax**. Premere **OK**.
- 3 Premere **▲** o **▼** per selezionare **Operazio.avanzate fax**. Premere **OK**.
- 4 Premere **▲** o **▼** per selezionare **Stampa documen.** Premere **OK**.
- 5 Premere **Inizio Mono**.



Nota

Quando si stampa un fax dalla memoria, i dati del fax vengono cancellati.

Funzioni vocali

È possibile effettuare chiamate vocali sollevando il ricevitore, utilizzando il telefono senza fili (solo per il modello MFC-885CW), inserendo il vivavoce, utilizzando il telefono in derivazione o quello esterno, componendo manualmente il numero o utilizzando i numeri a composizione veloce.



Nota

Se si dispone del modello MFC-885CW, fare riferimento alla Guida dell'utente del telefono senza fili DECT™ Handset BCL-D20.

Effettuare una chiamata

- 1 Per avviare una chiamata vocale, scegliere una delle opzioni che seguono:
 - Sollevare il ricevitore. (solo per il modello MFC-680CN)
 - Premere **Vivavoce**.
- 2 Quando si riceve il segnale di linea libera, inserire un numero utilizzando la tastiera, Chiamata veloce o Ricerca.
- 3 Se si è premuto **Vivavoce**, parlare chiaramente in direzione del microfono .
- 4 Per agganciare, scegliere una delle opzioni di seguito indicate:
 - Riagganciare il ricevitore. (solo per il modello MFC-680CN)
 - Premere **Vivavoce**.

Risposta alle chiamate con il Vivavoce

Quando l'apparecchio squilla, al posto di sollevare il ricevitore, premere **Vivavoce** sull'apparecchio. Parlare chiaramente in direzione del microfono . Per terminare la chiamata, premere **Vivavoce**.



Nota

In caso di problemi sulla linea, il chiamante potrebbe sentire l'eco della voce durante la conversazione. In questo caso, sollevare il ricevitore o agganciare e provare nuovamente.

Mute

Per il modello MFC-680CN

- 1 Premere **Cancella/Mute** per mettere una chiamata in Attesa. È possibile abbassare il ricevitore senza interrompere la chiamata.
- 2 Sollevare il ricevitore dell'apparecchio o premere **Vivavoce** per riprendere la chiamata in attesa.



Nota

È possibile prendere la chiamata da un telefono in derivazione e continuare la conversazione senza riprendere la chiamata in attesa.

Per il modello MFC-885CW

- 1 Se si è risposto alla chiamata premendo **Vivavoce** sull'apparecchio, premere **Mute/Intercom** sull'apparecchio per mettere una chiamata in attesa.
- 2 Per riprendere la chiamata in attesa, premere **Vivavoce** sull'apparecchio.



Nota

È possibile prendere la chiamata da un telefono in derivazione e continuare la conversazione senza riprendere la chiamata in attesa.

Toni o impulsi

Se si dispone del servizio di composizione a impulsi, ma occorre inviare segnali a toni (ad esempio, per operazioni bancarie telefoniche), osservare le istruzioni riportate di seguito.

- 1 Premere **Vivavoce** sull'apparecchio.
- 2 Premere **#** sul pannello dei comandi dell'apparecchio. Le cifre composte successivamente invieranno segnali a toni.

Una volta agganciato il ricevitore, l'apparecchio torna alla composizione a impulsi.

Modalità Fax/Tel

Quando si trova in modalità Fax/Tel, l'apparecchio utilizza la funzione N. squilli F/T (doppio squillo) per avvertire l'utente che è in arrivo una chiamata vocale.

Se ci si trova nei pressi dell'apparecchio, è possibile sollevare il ricevitore o premere **Vivavoce** per rispondere.

Da un telefono in derivazione, si dovrà sollevare il ricevitore mentre è attiva la funzione N. squilli F/T e quindi premere **# 5 1** tra i doppi squilli. Se non vi è nessuno in linea o se il chiamante vuole inviare un fax, inoltrare la chiamata all'apparecchio premendo *** 5 1**.

Modalità Fax/Tel in modalità Risparmio energetico

Quando l'apparecchio si trova in modalità di Risparmio energetico, è possibile ricevere fax se l'impostazione Risparmio energetico è *Ricez. Fax: Si.* (Consultare *Impostazione Risparmio energetico* a pagina 21.)

Quando l'apparecchio è in modalità Fax/Tel e il doppio squillo avverte di rispondere ad una chiamata vocale, è possibile rispondere solo sollevando il ricevitore dell'apparecchio o il telefono senza fili.

Se si risponde prima del doppio squillo, è possibile anche prendere la chiamata da un telefono esterno o in derivazione.

Servizi telefonici

L'apparecchio supporta i servizi di identificativo in abbonamento offerti da alcune compagnie telefoniche.

Se sulla stessa linea si utilizzano funzioni come la Cassetta vocale, l'Avviso di chiamata, l'Avviso di Chiamata/Identificativo, un servizio di segreteria telefonica, sistemi di allarme o altre funzioni personalizzabili, è possibile che queste interferiscano con il corretto funzionamento dell'apparecchio.

Identificativo

La funzione Identificativo permette di utilizzare il servizio di abbonamento offerto da molte società telefoniche locali. Per i dettagli, chiamare la compagnia telefonica. Quando l'apparecchio squilla, il servizio indica il numero telefonico o il nome, se disponibile, del chiamante.

È possibile selezionare un numero dallo storico degli identificativi per fare una chiamata, inviare un fax, aggiungerlo a Chiamata veloce o cancellarlo dallo storico. (Consultare *Storico identificativi* a pagina 54.)

Dopo alcuni squilli, il display visualizza il numero telefonico del chiamante (e il nome, se disponibile). Dopo avere risposto alla chiamata, le informazioni sull'identificativo scompaiono dal display mentre le informazioni relative alla chiamata restano memorizzate nella memoria degli identificativi.

- È possibile visualizzare i primi 18 caratteri del numero (e del nome).
- Il messaggio *Num. privato* indica che la chiamata proviene da un'area esterna a quella coperta dal servizio di identificativo chiamante.
- Il messaggio *Nessun ID* indica che il chiamante ha intenzionalmente bloccato la trasmissione delle informazioni.

È possibile stampare un elenco delle informazioni dell'identificativo ricevute dall'apparecchio. (Consultare *Stampa dell'elenco identificativi* a pagina 48.)



Nota

Il servizio identificativo cambia in base alle varie aziende di telefonia. Rivolgersi alla propria compagnia telefonica per saperne di più sul servizio disponibile nella zona.

Impostazione Identificativo chiamante su Si

Se si dispone della funzione Identificativo chiamante sulla linea, è necessario impostare questa funzione su **Si** per visualizzare il numero di telefono del chiamante sul display quando il telefono squilla.

- 1 Premere **Menu**.
- 2 Premere ▲ o ▼ per selezionare **Fax**. Premere **OK**.
- 3 Premere ▲ o ▼ per selezionare **Varie**. Premere **OK**.
- 4 Premere ▲ o ▼ per selezionare **ID chiamante**. Premere **OK**.
- 5 Premere ▲ o ▼ per selezionare **Si** (o **No**). Premere **OK**.
- 6 Premere **Stop/Uscita**.

Visualizzazione dell'elenco identificativi

Se l'Identificativo chiamante è impostato su **Si**, l'apparecchio memorizza le informazioni relative alle ultime trenta chiamate nell'elenco Identificativo chiamante. È possibile visualizzare o stampare l'elenco. Quando la trentunesima chiamata arriva all'apparecchio, sostituisce le informazioni sulla prima chiamata.

- 1 Premere **Menu**.
- 2 Premere ▲ o ▼ per selezionare **Fax**. Premere **OK**.
- 3 Premere ▲ o ▼ per selezionare **Varie**. Premere **OK**.

- 4 Premere ▲ o ▼ per selezionare **ID chiamante**. Premere **OK**.
- 5 Premere ▲ o ▼ per selezionare **Visualizza ID**. Premere **OK**.
Sul display viene visualizzato l'elenco degli identificativi. Se non è memorizzato alcun identificativo, viene emesso un segnale acustico e sul display viene visualizzato **N. ID chiamante**.
- 6 Premere ▲ o ▼ per scorrere tra gli identificativi in memoria e visualizzare le informazioni sull'identificativo. Sul display viene visualizzato il numero del chiamante (o il nome, se disponibile), la data e l'ora della chiamata.
- 7 Per completare la procedura di visualizzazione, premere **Stop/Uscita**.



Nota

È possibile visualizzare anche l'elenco degli identificativi premendo  (**Fax**). (Consultare *Storico identificativi* a pagina 54.)

Stampa dell'elenco identificativi

- 1 Premere **Menu**.
- 2 Premere ▲ o ▼ per selezionare **Fax**. Premere **OK**.
- 3 Premere ▲ o ▼ per selezionare **Varie**. Premere **OK**.
- 4 Premere ▲ o ▼ per selezionare **ID chiamante**. Premere **OK**.
- 5 Premere ▲ o ▼ per selezionare **Stampa rapporto**. Premere **OK**.
Se non è memorizzato alcun identificativo, viene emesso un segnale acustico e sul display viene visualizzato **N. ID chiamante**.
- 6 Premere **Inizio Mono** o **Inizio Colore**.
- 7 Al termine della stampa, premere **Stop/Uscita**.

Impostazione del tipo di linea telefonica

Se si collega l'apparecchio a una linea che utilizza PBX o ISDN per la ricezione e l'invio di fax, sarà necessario modificare il tipo di linea telefonica effettuando le seguenti operazioni.

- 1 Premere **Menu**.
- 2 Premere ▲ o ▼ per selezionare `Imp iniziale`.
Premere **OK**.
- 3 Premere ▲ o ▼ per selezionare `Imp.linea tel..`
- 4 Premere ◀ o ▶ per selezionare `PBX, ISDN (o Normale)`.
Premere **OK**.
- 5 Premere **Stop/Uscita**.

PBX e TRASFERIMENTO

L'apparecchio è inizialmente impostato su `Normale`, che consente il collegamento dell'apparecchio stesso a una rete PSTN (rete linee telefoniche pubbliche) standard. Tuttavia, molti uffici utilizzano un centralino telefonico o un centralino privato per telefoni in derivazione (PBX). L'apparecchio può essere collegato alla maggior parte dei PBX in commercio. La funzione di richiamata dell'apparecchio supporta solo la ricomposizione del numero dopo un intervallo predefinito (TBR). La funzione TBR funziona con la maggior parte dei sistemi PBX permettendo di accedere a una linea esterna o di trasferire una chiamata a un altro interno. La funzione è disponibile quando si preme **R**.



Nota

È possibile programmare la pressione del tasto **R** come parte di un numero memorizzato in una posizione di Chiamata veloce. Quando si programma un numero di Chiamata veloce, premere dapprima **R** (il display visualizza "I"), quindi immettere il numero di telefono. In tal modo, non è necessario premere ogni volta **R** prima della composizione mediante una posizione di Chiamata veloce. (Consultare *Memorizzazione dei numeri* a pagina 55.) Tuttavia, se non si seleziona PBX nell'impostazione del tipo di linea telefonica, non sarà possibile utilizzare il numero di Chiamata veloce programmato per la pressione di **R**.

Collegamento di una segreteria telefonica (TAD) esterna

Si può decidere di collegare una segreteria telefonica esterna. Tuttavia, quando vi è una segreteria telefonica (TAD) **esterna** sulla stessa linea telefonica dell'apparecchio, la segreteria telefonica risponde a tutte le chiamate e l'apparecchio "ascolta" per riconoscere i segnali di chiamata fax (CNG). Se riceve segnali fax, l'apparecchio rileva la chiamata e riceve il fax. Se non riceve segnali di chiamata CNG, l'apparecchio consente alla segreteria telefonica di continuare a riprodurre il messaggio in uscita per permettere al chiamante di lasciare un messaggio vocale.

La segreteria telefonica deve rispondere alla chiamata entro quattro squilli (impostazione consigliata: due squilli). L'apparecchio non è in grado di rilevare i segnali di chiamata CNG finché la segreteria telefonica non risponde alla chiamata. Se il numero di squilli è impostato su quattro restano solo 8-10 secondi per la rilevazione dei segnali CNG e la procedura di handshake del fax. Per registrare il messaggio in uscita si raccomanda di attenersi alle istruzioni riportate nel presente manuale. L'utilizzo della funzione di risparmio della segreteria telefonica esterna non è consigliata se supera i cinque squilli.



Nota

Se non si ricevono tutti i fax, ridurre l'impostazione Numero squilli sulla segreteria telefonica esterna.

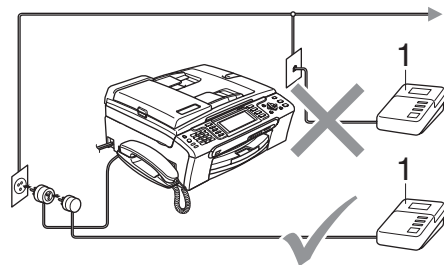

1 TAD

Quando la segreteria telefonica (TAD) risponde a una chiamata, sul display viene visualizzato `Tel deriv.in uso.`

⊘ Installazione errata

NON collegare una segreteria telefonica in un altro punto sulla stessa linea.

Collegamenti

La segreteria telefonica esterna deve essere collegata come mostrato nella figura precedente.

- 1 Impostare la segreteria telefonica esterna su uno o due squilli. (L'impostazione del Numero squilli dell'apparecchio non ha rilevanza in questo caso.)
- 2 Registrare il messaggio in uscita sulla segreteria telefonica esterna.
- 3 Impostare la segreteria telefonica in modo che risponda alle chiamate.
- 4 Impostare la Modalità di ricezione su **Manuale** e attivare il Rilevazione fax. (Consultare *Selezione della modalità Ricezione* a pagina 40.)

Registrazione del messaggio in uscita (OGM) su una segreteria telefonica esterna

È importante tenere presente la durata nel registrare questo messaggio. Il messaggio imposta i modi in cui gestire la ricezione manuale e automatica dei fax.

- 1 Registrare 5 secondi di silenzio all'inizio del messaggio. (Questa pausa consente all'apparecchio di rilevare eventuali segnali di chiamata fax CNG delle trasmissioni automatiche prima che si interrompano.)
- 2 Limitare la durata del messaggio a 20 secondi.

**Nota**

Si consiglia di iniziare la registrazione del messaggio dopo 5 secondi di silenzio perché l'apparecchio non è in grado di rilevare i toni fax se sovrapposti a una voce alta o sonora. L'utente può provare a omettere la pausa ma, nel caso in cui l'apparecchio presenti problemi di ricezione, si dovrà registrare nuovamente il messaggio in uscita includendo la pausa.

Collegamenti multilinea (PBX)

È consigliabile chiedere alla società di installazione del PBX di collegare l'apparecchio. In caso di sistema multilinea, è consigliabile chiedere alla società di installazione di collegare l'unità all'ultima linea dell'impianto. Questo impedisce all'apparecchio di attivarsi ogni volta che il sistema riceve chiamate vocali. Se tutte le chiamate in entrata vengono gestite dal centralino, impostare la modalità Ricezione su Manuale.

Non è possibile garantire che l'apparecchio funzioni adeguatamente in tutte le circostanze se collegato a un PBX. Qualsiasi problema nell'invio o nella ricezione di fax deve essere comunicato innanzitutto alla società che gestisce il PBX.

**Nota**

Assicurarsi che il tipo di linea telefonica sia impostato su PBX. (Consultare *Impostazione del tipo di linea telefonica* a pagina 49.)

Telefoni esterni e in derivazione

Collegamento di un telefono esterno o in derivazione

È possibile collegare un telefono separato all'apparecchio nel modo indicato nello schema seguente.

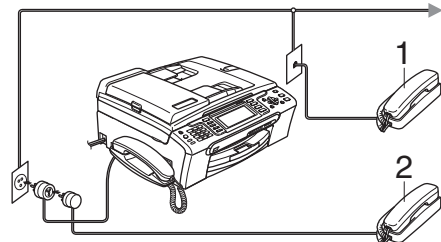

1 Telefono in derivazione

2 Telefono esterno

Quando si utilizza un telefono esterno o in derivazione, sul display viene visualizzato *Tel deriv.in uso*.

Utilizzo di telefoni in derivazione

Se si risponde ad una chiamata fax da un telefono esterno o in derivazione, è possibile far prendere la chiamata all'apparecchio mediante il codice di Attivazione remota. Quando si digita il Codice di Attivazione remota * **5 1**, l'apparecchio inizia a ricevere il fax.

Se l'apparecchio risponde a una chiamata vocale ed emette il doppio squillo per passarla all'utente, utilizzare il Codice di disattivazione remota **# 5 1** per rispondere alla chiamata da un telefono in derivazione. (Consultare *N. squilli F/T* (solo per la modalità Fax/Tel) a pagina 42.)

Se si risponde a una chiamata e non vi è nessuno in linea

Si deve presumere che si sta ricevendo un fax manuale.

Premere * **5 1** e attendere il trillo o finché il display non visualizza *Ricezione*, quindi agganciare.



Nota

Inoltre, è possibile utilizzare la funzione Rilevazione fax perché l'apparecchio risponda automaticamente alla chiamata. (Consultare *Rilevazione fax* a pagina 43.)

Utilizzo di un telefono esterno senza fili (solo per il modello MFC-680CN)

Se il telefono senza fili è collegato al cavo della linea telefonica (Consultare *Telefoni esterni e in derivazione* a pagina 51) è più facile rispondere alle chiamate mentre è attiva la funzione Numero squilli se ci si sposta con il telefono senza fili.

Se si lascia che risponda prima l'apparecchio, si dovrà andare all'apparecchio e premere **Vivavoce** per trasferire la chiamata al telefono senza fili.

Utilizzo di codici remoti

Codice attivazione remota

Se si risponde a una chiamata fax da un telefono esterno o in derivazione, è possibile fare in modo che l'apparecchio riceva il fax componendo il Codice di attivazione remota * 5 1. Attendere i trilli, quindi riagganciare il ricevitore. Consultare *Rilevazione fax* a pagina 43. Per inviare il fax, il chiamante dovrà premere **Inizio**.

Codice di disattivazione remota

Se si riceve una chiamata vocale e l'apparecchio è in modalità F/T, verrà emesso il doppio squillo dopo il numero di squilli iniziale. Se si risponde alla chiamata da un telefono in derivazione, è possibile disattivare il doppio squillo premendo # 5 1 (accertarsi di premere tali tasti *tra* gli squilli).

Modifica dei codici remoti

Per utilizzare l'attivazione remota, è necessario attivare i codici remoti. Il Codice di attivazione remota predefinito è * 5 1. Il Codice di disattivazione remota predefinito è # 5 1. Se lo si desidera, è possibile sostituire tali codici con codici personalizzati.

- 1 Premere **Menu**.
- 2 Premere ▲ o ▼ per selezionare **Fax**. Premere **OK**.
- 3 Premere ▲ o ▼ per selezionare **Imp ricezione**. Premere **OK**.
- 4 Premere ▲ o ▼ per selezionare **Codice remoto**.
- 5 Premere ◀ o ▶ per selezionare **Si**. Premere **OK**.
- 6 Effettuare una delle seguenti operazioni:
 - Per modificare il Codice di Attivazione Remota, premere ▲ o ▼ per selezionare **Codice att::**. Inserire un nuovo Codice di Attivazione Remota. Premere **OK**.
 - Per modificare il Codice di Disattivazione Remota, premere ▲ o ▼ per selezionare **Cod disatt::**. Inserire un nuovo Codice di Disattivazione Remota. Premere **OK**.
- 7 Premere **Stop/Uscita**.



Nota

- Nel caso in cui cada spesso la linea durante l'accesso remoto alla segreteria telefonica (TAD) esterna, provare a sostituire il Codice di attivazione remota e il Codice di disattivazione remota con un altro codice a tre cifre utilizzando i numeri 0-9, *, #.
- È possibile che i codici remoti non funzionino con alcuni impianti telefonici.

Procedura di composizione dei numeri

Composizione manuale

Digitare tutte le cifre del numero di fax o di telefono.



Chiamata veloce

- 1 Premere **Chiam.Veloce**.

Chiam.Veloce



È inoltre possibile selezionare
Sel. Veloce premendo  (**Fax**).

- 2 Premere ▲ o ▼ per selezionare Ricerca.
Premere **OK**.
- 3 Digitare il numero di Chiamata veloce a due cifre.. (Consultare *Memorizzazione dei numeri di Chiamata veloce* a pagina 55.)
- 4 Se sono presenti due numeri nella posizione, premere ▲ or ▼ per selezionare il numero che si desidera chiamare.
Premere **OK**.



Nota

Se sul display viene visualizzato Non utilizzato quando si immette un numero di Chiamata veloce, significa che non è stato memorizzato alcun numero in tale posizione.

Ricerca

È possibile cercare i nomi associati ai numeri di Chiamata veloce memorizzati.

- 1 Premere **Chiam.Veloce**.
È inoltre possibile selezionare Sel. Veloce premendo  (**Fax**).
- 2 Premere ▲ o ▼ per selezionare Ricerca.
Premere **OK**.
- 3 Premere ▲ o ▼ per selezionare Ordine alfabetico o Ordine numerico.
Premere **OK**.



Nota

- Premere * per aumentare le dimensioni dei font del display..
- Premere # per ridurre le dimensioni dei font del display.

- 4 Se è stato selezionato Ordine alfabetico nel punto 3, utilizzare la tastiera per inserire la prima lettera del nome, quindi premere ▲ o ▼ per scegliere il nome e il numero da chiamare.
Premere **OK**.

Ricomposizione numero fax

Se si invia un fax manualmente e la linea è occupata, premere **Rich/Pausa**, quindi premere **Inizio Mono** o **Inizio Colore** per riprovare. Per effettuare una seconda chiamata ad un numero composto di recente, è possibile premere **Rich/Pausa** e selezionare uno degli ultimi 30 numeri dall'elenco delle Chiamate in uscita.

Rich/Pausa funziona solo se si è composto il numero dal pannello dei comandi. Se si invia un fax automaticamente e la linea è occupata, l'apparecchio riprova automaticamente a comporre il numero per tre volte a intervalli di cinque minuti.

- 1 Premere **Rich/Pausa**.
- 2 Premere **▲** o **▼** per selezionare il numero da ricomporre.
Premere **OK**.
- 3 Premere **▲** o **▼** per selezionare **Invio fax**.
Premere **OK**.
- 4 Premere **Inizio Mono** o **Inizio Colore**.



Nota

Nella trasmissione in tempo reale, la funzione di ricomposizione automatica del numero non funziona quando si utilizza il piano dello scanner.

Chiamata in uscita

Gli ultimi 30 numeri chiamati o ai quali si è inviato un fax saranno memorizzati nella cronologia delle chiamate in uscita. È possibile scegliere uno di questi numeri ai quali telefonare, o inviare un fax, da aggiungere ai numeri di chiamata veloce o cancellare dalla cronologia delle chiamate.

- 1 Premere **Rich/Pausa**.
È inoltre possibile selezionare **Chiamata uscita** premendo  (**Fax**).
- 2 Premere **▲** o **▼** per selezionare il numero da ricomporre.
Premere **OK**.

- 3 Effettuare una delle seguenti operazioni:

- Per effettuare una chiamata, premere **▲** o **▼** per selezionare **Fare una chiamata**.
Premere **OK**.
- Per inviare un fax, premere **▲** o **▼** per selezionare **Invio fax**.
Premere **OK**.
Premere **Inizio Mono** o **Inizio Colore**.
- Per memorizzare il numero, premere **▲** o **▼** per selezionare **Agg. chiamata veloce**.
Premere **OK**.
(Consultare *Memorizzazione dei numeri di Chiamata veloce dalle Chiamate in uscita* a pagina 56.)
- Premere **▲** o **▼** per selezionare **Cancellare**.
Premere **OK**.
Premere **1** per confermare.

- 4 Premere **Stop/Uscita**.

Storico identificativi

Questa funzione richiede un servizio abbonamento identificativo offerto da molte società telefoniche. (Consultare *Identificativo* a pagina 47.)

Gli ultimi 30 numeri di telefonate vocali o di fax ricevuti saranno memorizzati nella cronologia degli identificativi. È possibile scegliere uno di questi numeri ai quali telefonare, o inviare un fax, da aggiungere ai numeri di chiamata veloce o cancellare dalla cronologia delle chiamate.

- 1 Premere  (**Fax**).
- 2 Premere **▲** o **▼** per selezionare **Stor.ID chiaman..**
Premere **OK**.

3 Premere ▲ o ▼ per selezionare il numero da chiamare.
Premere **OK**.

- 4 Effettuare una delle seguenti operazioni:
- Per effettuare una chiamata, premere ▲ o ▼ per selezionare *Fare una chiamata*.
Premere **OK**.
 - Per inviare un fax, premere ▲ o ▼ per selezionare *Invio fax*.
Premere **OK**.
Premere **Inizio Mono** o **Inizio Colore**.
 - Per memorizzare il numero, premere ▲ o ▼ per selezionare *Agg. chiamata veloce*.
Premere **OK**.
(Consultare Memorizzazione dei numeri di Chiamata veloce dalle Chiamate in uscita a pagina 56.)
 - Premere ▲ o ▼ per selezionare *Cancellare*.
Premere **OK**.
Premere **1** per confermare.

5 Premere **Stop/Uscita**.



Nota

È possibile stampare l'elenco identificativi.
(Consultare Stampa dell'elenco identificativi a pagina 48.)

Memorizzazione dei numeri

È possibile impostare l'apparecchio per eseguire i seguenti tipi di composizione facile: Chiamata veloce e Gruppi per la trasmissione circolare dei fax. Quando si compone un numero di Composizione rapida, sul display viene visualizzato il nome corrispondente (se memorizzato) o il numero.



Nota

In caso di interruzione della corrente elettrica, i numeri di Composizione rapida permangono nella memoria dell'apparecchio.

Memorizzazione di una pausa

Premere **Rich/Pausa** per inserire una pausa di 3,5 secondi tra i numeri. Per la composizione di numeri internazionali, è possibile premere **Rich/Pausa** varie volte per aumentare la durata della pausa.

Memorizzazione dei numeri di Chiamata veloce

È possibile associare fino a 80 (MFC-680CN) o 100 (MFC-885CW) posizioni di numeri di chiamata veloce a 2 cifre ad un nome; ogni nome può essere associato a due numeri. Quando si compone il numero, è necessario premere solo alcuni tasti (ad esempio: **Chiam.Veloce**, **Ricerca**, **OK**, il numero a due cifre, e **Inizio Mono** o **Inizio Colore**).

- 1 Premere **Chiam.Veloce**.
- 2 Premere ▲ o ▼ per selezionare *Impos.chiamata veloce*.
Premere **OK**.
- 3 Premere ▲ o ▼ per selezionare la posizione di Chiamata-veloce nella quale si desidera memorizzare il numero.
Premere **OK**.

- 4 Effettuare una delle seguenti operazioni:
 - Digitare il nome (massimo 16 caratteri) usando la tastiera.
Premere **OK**.
(Per informazioni sull'immissione delle lettere, consultare *Immissione di testo* a pagina 168.)
 - Per memorizzare un numero senza associarvi un nome, premere **OK**.
- 5 Immettere il numero di fax o di telefono (massimo 20 cifre).
Premere **OK**.
- 6 Effettuare una delle seguenti operazioni:
 - Immettere il secondo numero di fax o di telefono (massimo 20 cifre).
Premere **OK**.
 - Se non si desidera memorizzare un secondo numero, premere **OK**.
- 7 Premere ▲ o ▼ per scegliere **Completo**.
Premere **OK**.
Per memorizzare un altro numero di Chiamata veloce, passare al punto 3.
- 8 Premere **Stop/Uscita**.

Memorizzazione dei numeri di Chiamata veloce dalle Chiamate in uscita

È inoltre possibile memorizzare i numeri di Chiamata veloce dallo storico delle Chiamate in uscita.

- 1 Premere **Rich/Pausa**.
È inoltre possibile selezionare Chiamata uscita premendo  (**Fax**).
- 2 Premere ▲ o ▼ per selezionare il nome o il numero da memorizzare.
Premere **OK**.
- 3 Premere ▲ o ▼ per selezionare **Agg. chiamata veloce**.
Premere **OK**.

- 4 Premere ▲ o ▼ per selezionare la posizione di Chiamata veloce nella quale si desidera memorizzare il numero.
Premere **OK**.
- 5 Effettuare una delle seguenti operazioni:
 - Digitare il nome (massimo 16 caratteri) usando la tastiera.
Premere **OK**.
(Per informazioni sull'immissione delle lettere, consultare *Immissione di testo* a pagina 168.)
 - Per memorizzare un numero senza associarvi un nome, premere **OK**.
- 6 Premere **OK** per confermare il numero di fax o di telefono.
- 7 Effettuare una delle seguenti operazioni:
 - Immettere il numero di fax o di telefono (massimo 20 cifre).
Premere **OK**.
 - Se non si desidera memorizzare un secondo numero, premere **OK**.
- 8 Premere ▲ o ▼ per selezionare **Completo**.
Premere **OK**.
- 9 Premere **Stop/Uscita**.

Memorizzazione numeri dei chiamata veloce dallo storico identificativi

Se è attivo il servizio di identificativo chiamante dalla propria compagnia telefonica, è possibile anche memorizzare numeri di chiamata veloce dallo storico identificativi delle chiamate in arrivo. (Consultare *Identificativo* a pagina 47.)

- 1 Premere  (**Fax**).
- 2 Premere ▲ o ▼ per selezionare **Stor.ID chiama..**.
Premere **OK**.

- 3 Premere ▲ o ▼ per selezionare il numero da memorizzare.
Premere **OK**.
- 4 Premere ▲ o ▼ per selezionare *Agg. chiamata veloce*.
Premere **OK**.
- 5 Premere ▲ o ▼ per selezionare la posizione di Chiamata veloce a 2 cifre nella quale si desidera memorizzare il numero.
Premere **OK**.
- 6 Effettuare una delle seguenti operazioni:
 - Digitare il nome (massimo 16 caratteri) usando la tastiera.
Premere **OK**.
(Per informazioni sull'immissione delle lettere, consultare *Immissione di testo* a pagina 168.)
 - Per memorizzare un numero senza associarvi un nome, premere **OK**.
- 7 Premere **OK** per confermare il numero di fax o di telefono.
- 8 Effettuare una delle seguenti operazioni:
 - Immettere il numero di fax o di telefono (massimo 20 cifre).
Premere **OK**.
 - Se non si desidera memorizzare un secondo numero, premere **OK**.
- 9 Premere ▲ o ▼ per selezionare *Completo*.
Premere **OK**.
- 10 Premere **Stop/Uscita**.

Modifica dei nomi o dei numeri di Chiamata veloce

È possibile modificare un nome o un numero di Chiamata veloce memorizzato in precedenza.

- 1 Premere **Chiam.Veloce**.
- 2 Premere ▲ o ▼ per selezionare *Impos.chiamata veloce*.
Premere **OK**.
- 3 Premere ▲ o ▼ per selezionare la posizione di Chiamata veloce a 2 cifre nella quale si desidera memorizzare il numero.
Premere **OK**.
- 4 Effettuare una delle seguenti operazioni:
 - Premere ▲ o ▼ per selezionare *Cambia*.
Premere **OK**.
 - Premere ▲ o ▼ per selezionare *Cancellare*.
Premere **OK**.
Premere **1** per confermare.
Passare al punto 8.
- 5 Premere ▲ o ▼ per scegliere *Nome*, *Fax/Tel1: o Fax/Tel2:.*
Premere **OK**.
- 6 Effettuare una delle seguenti operazioni:
 - Se si sceglie *Nome*, digitare il nuovo nome (massimo 16 caratteri) mediante la tastiera.
Premere **OK**.
(Vedere *Immissione di testo* a pagina 168.)
 - Se si sceglie *Fax/Tel1: o Fax/Tel2:.*, immettere il nuovo numero.
Premere **OK**.



Nota

Come modificare il nome o il numero memorizzato:

Se si desidera modificare un carattere, premere ◀ o ▶ per posizionare il cursore sotto il carattere da modificare, quindi premere **Cancella/Indietro**. Digitare nuovamente il carattere.

- 7 Effettuare una delle seguenti operazioni:
 - Per modificare altri dettagli, passare al punto 5.
 - Premere ▲ o ▼ per scegliere **Completo**.
Premere **OK**.
- 8 Premere **Stop/Uscita**.

Impostazione dei Gruppi per la Trasmissione circolare

I Gruppi, che possono essere memorizzati in una posizione di Chiamata veloce, consentono di inviare lo stesso messaggio fax a diversi numeri premendo solo **Chiam.Veloce**, **Ricerca**, **OK**, le due cifre corrispondenti alla posizione e **Inizio Mono**. Innanzitutto, è necessario memorizzare i vari numeri di fax come numeri di Chiamata veloce. Quindi, è possibile includerli nel Gruppo. A ogni Gruppo occorre assegnare un numero di Chiamata veloce. È possibile creare un massimo di sei Gruppi o assegnare un massimo di 158 numeri (MFC-680CN) o di 198 numeri (MFC-885CW) in un unico Gruppo con due numeri in ogni posizione.

(Consultare *Memorizzazione dei numeri di Chiamata veloce* a pagina 55 e *Trasmissione circolare (solo Bianco e nero)* a pagina 34.)

- 1 Premere **Chiam.Veloce**.
- 2 Premere ▲ o ▼ per selezionare **Impos gruppi**.
Premere **OK**.
- 3 Premere ▲ o ▼ per selezionare **GRUPPO1**, **GRUPPO2**, **GRUPPO3**, **GRUPPO4**, **GRUPPO5** o **GRUPPO6** per il nome del Gruppo in cui si desiderano memorizzare i numeri di fax.
Premere **OK**.

- 4 Premere ▲ o ▼ per selezionare la posizione di 2 cifre in cui si desidera aggiungere il Gruppo.
Premere **OK**.
- 5 Premere ▲ o ▼ per selezionare **Aggiungi numero**.
Premere **OK**.
- 6 Premere ▲ o ▼ per selezionare il numero da aggiungere.
Premere **OK**.
(Consultare *Ricerca* a pagina 53.)
- 7 Una volta terminata l'aggiunta dei numeri ripetendo i punti 5 e 6, premere ▲ o ▼ per selezionare **Completo**.
Premere **OK**.
- 8 Premere **Stop/Uscita**.



Nota

È possibile stampare un elenco di tutti i numeri di Chiamata veloce. I numeri dei Gruppi saranno segnati nella colonna **GRUPPI**. (Consultare *Rapporti* a pagina 76.)

Modifica del nome del Gruppo

- 1 Premere **Chiam.Veloce**.
- 2 Premere ▲ o ▼ per selezionare **Impos gruppi**.
Premere **OK**.
- 3 Premere ▲ o ▼ per selezionare il nome del Gruppo che si desidera modificare.
Premere **OK**.
- 4 Premere ▲ o ▼ per selezionare **Cambia nome gruppo**.
Premere **OK**.



Nota

Come modificare il nome o il numero memorizzato:

Se si desidera modificare un carattere, premere ◀ o ▶ per posizionare il cursore sotto il carattere da modificare, quindi premere **Cancella/Indietro**. Digitare nuovamente il carattere.

5 Digitare il nuovo nome (massimo 16 caratteri) usando la tastiera.
Premere **OK**.
(Consultare *Immissione di testo* a pagina 168.) Ad esempio, digitare **NUOVI CLIENTI**.)

6 Premere ▲ o ▼ per selezionare **Completo**.
Premere **OK**.

7 Premere **Stop/Uscita**.

Cancellazione di un Gruppo

1 Premere **Chiam.Veloce**.

2 Premere ▲ o ▼ per selezionare **Impos gruppi**.
Premere **OK**.

3 Premere ▲ o ▼ per selezionare il Gruppo che si desidera cancellare.
Premere **OK**.

4 Premere ▲ o ▼ per selezionare **Cancellare**.
Premere **OK**.
Premere **1** per confermare.

5 Premere **Stop/Uscita**.

Cancellazione di un numero da un Gruppo

1 Premere **Chiam.Veloce**.

2 Premere ▲ o ▼ per selezionare **Impos gruppi**.
Premere **OK**.

3 Premere ▲ o ▼ per selezionare il Gruppo che si desidera modificare.
Premere **OK**.

4 Premere ▲ o ▼ per selezionare il numero che si desidera cancellare.
Premere **OK**.
Premere **1** per confermare.

5 Premere ▲ o ▼ per selezionare **Completo**.
Premere **OK**.

6 Premere **Stop/Uscita**.

Combinazione di numeri di Composizione rapida

In alcuni casi, è possibile scegliere tra diverse aziende di telefonia per effettuare una chiamata. Le tariffe variano in base alla durata e alla destinazione. Per avvalersi di offerte più convenienti, è possibile memorizzare i codici di accesso di aziende di telefonia e numeri di carte di credito come numeri di Chiamata veloce. È possibile memorizzare queste lunghe sequenze numeriche di composizione dividendole e impostandole come Chiamate veloci separate in qualsiasi combinazione. È possibile anche utilizzare la composizione manuale, mediante la tastiera. (Consultare *Memorizzazione dei numeri di Chiamata veloce* a pagina 55.)

Ad esempio, si potrebbe memorizzare 555 sul numero di Chiamata veloce 03 e 7000 sul numero di Chiamata veloce 02. È possibile usarli entrambi per comporre 555-7000 premendo i seguenti tasti:

1 Premere **Chiam.Veloce**.

2 Premere ▲ o ▼ per selezionare **Ricerca**.
Premere **OK**.

3 Inserire **03**.



Nota

Se sono stati memorizzati due numeri in una posizione di Chiamata veloce, l'apparecchio richiederà di selezionare il numero desiderato.

- 4 Premere ▲ o ▼ per selezionare *Sel. Veloce*.
Premere **OK**.
- 5 Premere ▲ o ▼ per selezionare *Ricerca*.
Premere **OK**.
- 6 Inserire **02**.
- 7 Premere **Inizio Mono** o **Inizio Colore**.
Digitare '555-7000'.

Per modificare temporaneamente un numero, è possibile sostituire parte del numero tramite la composizione manuale utilizzando la tastiera. Ad esempio, per modificare il numero in 555-7001, premere **Chiam.Veloce**, selezionare *Ricerca*, premere **03** e quindi premere **7001** utilizzando la tastiera.



Nota

Se nel corso della composizione di queste sequenze numeriche occorre attendere qualche secondo per la ricezione dei segnali, è possibile memorizzare una pausa nella composizione del numero premendo **Rich/Pausa**. Ogni volta che si preme questo tasto, si aggiunge un ritardo di 3,5 secondi.

Modalità TAD per Segreteria telefonica interna

La funzione TAD memorizza un numero massimo di 99 messaggi in arrivo. I messaggi sono memorizzati nell'ordine nel quale sono ricevuti.

I messaggi vocali possono avere un massimo di 3 minuti di lunghezza ed essere recuperati a distanza (consultare *Utilizzo del Codice di accesso remoto* a pagina 72). Il numero di messaggi da memorizzare dipende da quanta memoria viene utilizzata da altre funzioni (ad esempio, fax differiti e memorizzati).

In caso di interruzione di corrente, l'apparecchio conserverà i messaggi contenuti in memoria per circa 24 ore.

Impostazione della Segreteria telefonica

La registrazione dei messaggi in uscita della Segreteria telefonica (*Mes Segr TEL*) è la prima operazione da eseguire prima di poter utilizzare la funzione TAD.

Per inserire la modalità TAD, eseguire le seguenti operazioni:

- 1 Registrare l'OGM TAD (*Mes Segr TEL*).
- 2 Premere  per attivare la modalità TAD.

Messaggio in uscita (OGM)

Registrazione di un OGM

È possibile registrare i due tipi di OGM che seguono:

- *Mes Segr TEL*
Il messaggio viene riprodotto al ricevimento di una chiamata. Il chiamante può lasciare un messaggio vocale o fax.

- *Messaggio F/T*
Il messaggio viene riprodotto quando si riceve una chiamata e l'apparecchio è impostato su Fax/Tel. Il chiamante non può lasciare un messaggio. Consultare *Fax/Tel OGM (Annuncio)* a pagina 62.
L'OGM deve avere una durata non superiore ai 20 secondi.

- 1 Premere **Menu**.
- 2 Premere **▲** o **▼** per selezionare *Fax*. Premere **OK**.
- 3 Premere **▲** o **▼** per selezionare *Sett Segr Tel*. Premere **OK**.
- 4 Premere **▲** o **▼** per selezionare *OGM*. Premere **OK**.
Il display richiede di selezionare un OGM.
- 5 Premere **▲** o **▼** per selezionare *Mes Segr TEL* o *Messaggio F/T*, quindi premere **OK**.
- 6 Premere **▲** o **▼** per selezionare *Registrare MSG*. Premere **OK**.
- 7 Registrare il messaggio mediante una delle opzioni seguenti:
 - (solo per il modello MFC-680CN)
Sollevare il ricevitore, registrare il messaggio e una volta terminato riagganciare.
 - (solo per il modello MFC-885CW)
Utilizzare il microfono integrato  per registrare il messaggio. Al termine dell'operazione, premere **Stop/Uscita**.
- 8 Premere **Stop/Uscita**.

Ascolto dell'OGM

- 1 Premere **Menu**.
- 2 Premere ▲ o ▼ per selezionare Fax.
Premere **OK**.
- 3 Premere ▲ o ▼ per selezionare
Sett Segr Tel.
Premere **OK**.
- 4 Premere ▲ o ▼ per selezionare OGM.
Premere **OK**.
- 5 Premere ▲ o ▼ per selezionare
Mes Segr TEL o Messaggio F/T.
Premere **OK**.
- 6 Premere ▲ o ▼ per selezionare
Play OGM.
Premere **OK**.
Regolare il volume premendo Volume
◀▶ ◀◀ ▶▶ ▶◀▶▶).
- 7 Premere **Stop/Uscita**.

Cancellazione OGM

- 1 Premere **Menu**.
- 2 Premere ▲ o ▼ per selezionare Fax.
Premere **OK**.
- 3 Premere ▲ o ▼ per selezionare
Sett Segr Tel.
Premere **OK**.
- 4 Premere ▲ o ▼ per selezionare OGM.
Premere **OK**.
- 5 Premere ▲ o ▼ per selezionare
Mes Segr TEL o Messaggio F/T.
Premere **OK**.
- 6 Premere ▲ o ▼ per selezionare
Cancellare MSG. Premere **OK**.
- 7 Effettuare una delle seguenti
operazioni:
 - Premere **1** per cancellare l'OGM.
 - Premere **2** per uscire senza
cancellare.
- 8 Premere **Stop/Uscita**.



Fax/Tel OGM (Annuncio)

Se l'apparecchio è impostato in modalità ricezione Fax/Tel, il messaggio viene riprodotto dall'apparecchio Brother ad un chiamante. A differenza del TAD OGM, il chiamante *non* potrà lasciare un messaggio.

Per registrare l'OGM Fax/Tel, seguire le indicazioni in *Messaggio in uscita (OGM)* a pagina 61.

Se si devono riesaminare i punti per l'impostazione della modalità di ricezione Fax/Tel, consultare *Modalità Ricezione* a pagina 40.

Attivazione della modalità TAD

Quando la luce  si accende, la modalità TAD è attiva. Premere  per attivare la modalità TAD.

Gestione messaggi

Indicatore messaggi

La luce  lampeggia se si ci sono nuovi messaggi.

Il display visualizza il numero totale di messaggi vocali e fax memorizzati nel TAD.

I messaggi fax sono memorizzati quando si attiva Memorizzazione fax o Anteprema fax. Consultare *Operazioni fax avanzate (solo Bianco e nero)* a pagina 66.

Riproduzione messaggi vocali

Tutti i messaggi vengono riprodotti nell'ordine in cui sono stati registrati. Il display visualizza il numero del messaggio corrente, il numero totale di messaggi e l'ora e la data di registrazione del messaggio.

Seguire i punti che seguono per ascoltare i messaggi vocali:

- 1 Premere **Play/Registra** o **Play**. Durante la riproduzione dei messaggi, sono disponibili i seguenti comandi:

* ⏮ (RWD)	Ripete un messaggio.
# ⏭ (FWD)	Passa al messaggio successivo.
	Regola il volume.

- 2 Premere **Stop/Uscita**.

Cancellazione messaggi in entrata

Per cancellare singolarmente i messaggi vocali

- 1 Premere **Play/Registra** o **Play**. L'apparecchio emette un segnale acustico di due secondi e inizia la riproduzione del messaggio. Ogni messaggio viene preceduto da un segnale prolungato e seguito da due segnali acustici brevi.
- 2 Per cancellare un messaggio specifico, premere **Cancella/Mute** o **Cancella** subito dopo i due segnali acustici brevi o durante la riproduzione del messaggio.
- 3 Effettuare una delle seguenti operazioni:
 - Premere **1** per cancellare il messaggio.
 - Premere **2** per annullare.

Per cancellare tutti i messaggi

- 1 Premere **Cancella/Mute** o **Cancella**.
- 2 Effettuare una delle seguenti operazioni:
 - Premere **1** per cancellare tutti i messaggi vocali.
 - Premere **2** per annullare.

Altre operazioni TAD

Impostazione tempo massimo per i messaggi in entrata

L'impostazione predefinita dell'apparecchio può salvare i messaggi in uscita di lunghezza massima 30 secondi. Per modificare l'impostazione, procedere nel modo che segue:

- 1 Premere **Menu**.
- 2 Premere ▲ o ▼ per selezionare **Fax**. Premere **OK**.
- 3 Premere ▲ o ▼ per selezionare **Sett Segr Tel**. Premere **OK**.
- 4 Premere ▲ o ▼ per selezionare **Tempo max icm**.
- 5 Premere ◀ o ▶ per scegliere la durata massima dei messaggi in entrata (30, 60, 120 o 180 secondi). Premere **OK**.
- 6 Premere **Stop/Uscita**.

Impostazione tariffa risparmio

Quando la funzione risparmio tariffa è attiva, l'apparecchio risponde dopo due squilli in caso di messaggi vocali o fax e dopo quattro squilli se non si hanno messaggi.

In questo modo, se si chiama l'apparecchio per il recupero remoto, se squilla tre volte non vi sono messaggi ed è possibile riagganciare senza pagare la telefonata.

La funzione risparmio tariffa è disponibile solo quando la modalità TAD è attiva. Quando la modalità risparmio tariffa è **Si**, prevale l'impostazione sul numero di squilli.

- 1 Premere **Menu**.
- 2 Premere ▲ o ▼ per selezionare **Fax**. Premere **OK**.

- 3 Premere ▲ o ▼ per selezionare **Imp ricezione**. Premere **OK**.
- 4 Premere ▲ o ▼ per selezionare **Numero squilli**. Premere **OK**.
- 5 Premere ▲ o ▼ per selezionare **Risparmio**.
- 6 Premere ◀ o ▶ per selezionare **Si** (o **No**). Premere **OK**.
- 7 Premere **Stop/Uscita**.

Monitor registrazione ICM

Questa funzione permette di attivare il volume del diffusore per messaggi vocali **Si** o **No**. Quando si accende il monitor **No**, non si ascolteranno messaggi in arrivo.

- 1 Premere **Menu**.
- 2 Premere ▲ o ▼ per selezionare **Fax**. Premere **OK**.
- 3 Premere ▲ o ▼ per selezionare **Sett Segr Tel**. Premere **OK**.
- 4 Premere ▲ o ▼ per selezionare **Volume ICM**.
- 5 Utilizzare ◀ o ▶ per selezionare **No** o **Si**. Premere **OK**.
- 6 Premere **Stop/Uscita**.

Registrazione di una conversazione (solo per il modello MFC-680CN)

Se si utilizza il ricevitore, è possibile registrare una conversazione telefonica premendo **Play/Registra** durante la conversazione. La registrazione può avere la stessa durata del tempo massimo dei messaggi in arrivo (fino a 3 minuti). L'interlocutore ascolterà un segnale acustico intermittente durante la registrazione. Per interrompere l'operazione di registrazione, premere **Stop/Uscita**.

Operazioni fax avanzate (solo Bianco e nero)

È possibile utilizzare solo un'operazione avanzata fax alla volta:

- Inoltro fax
- Memorizzazione fax
- Anteprima fax
- Ricezione PC Fax
- No

È possibile modificare le impostazioni in qualsiasi momento. Se i fax ricevuti sono ancora memorizzati nell'apparecchio quando si modifica l'operazione avanzata fax, viene visualizzata una domanda sul display. (Consultare *Modifica delle Operazioni avanzate fax* a pagina 71.)

Inoltro fax

Quando si seleziona la funzione Inoltro fax, l'apparecchio memorizza i fax in arrivo. L'apparecchio compone quindi il numero di fax programmato dall'utente e inoltra il fax.

- 1 Premere **Menu**.
- 2 Premere ▲ o ▼ per selezionare **Fax**.
Premere **OK**.
- 3 Premere ▲ o ▼ per selezionare **Operazio.avanzate fax**.
Premere **OK**.
- 4 Premere ▲ o ▼ per selezionare **Inoltra/Mem**.
Premere **OK**.
- 5 Premere ▲ o ▼ per selezionare **Inoltro fax**.
Premere **OK**.
- 6 Comporre il numero di inoltro (fino a 20 cifre).
Premere **OK**.

- 7 Premere ▲ o ▼ per selezionare **Stampa backup:Si** o **Stampa backup:No**.
Premere **OK**.



Nota

- Se si seleziona **Stampa backup:Si**, l'apparecchio stamperà il fax in modo da averne una copia. Si tratta di una funzione di sicurezza qualora si verifichi un'interruzione di corrente prima dell'invio del fax o un problema all'apparecchio ricevente.
- L'apparecchio è in grado di memorizzare fax per 24 ore in caso di interruzione di corrente.
- Quando la funzione Inoltro fax è attivata, l'apparecchio memorizza solo fax in bianco e nero. I fax a colori non vengono memorizzati, finché l'apparecchio trasmittente non li converte in versione monocromatica prima dell'invio.

- 8 Premere **Stop/Uscita**.

Memorizzazione fax

Quando si seleziona la funzione Memorizzazione fax, l'apparecchio memorizza i fax in arrivo. È possibile recuperare i propri messaggi fax da un altro apparecchio usando la funzione Recupero remoto.

Se è stato impostato Memorizzazione Fax, una copia di backup verrà stampata automaticamente nell'apparecchio.

- 1 Premere **Menu**.
- 2 Premere ▲ o ▼ per selezionare `Fax`. Premere **OK**.
- 3 Premere ▲ o ▼ per selezionare `Operazio.avanzate fax`. Premere **OK**.
- 4 Premere ▲ o ▼ per selezionare `Inoltra/Mem.` Premere **OK**.
- 5 Premere ▲ o ▼ per selezionare `Memoriz.fax`. Premere **OK**.
- 6 Premere **Stop/Uscita**.



Nota

Se la funzione Memorizzazione fax è attivata, l'apparecchio non è in grado di ricevere i fax a colori finché l'apparecchio trasmittente non li converte in versione monocromatica.

Anteprima fax

Come visualizzare l'anteprima di un fax in arrivo

Selezionando Anteprima fax, è possibile visualizzare i fax ricevuti sul display premendo il tasto **Anteprima fax**. Quando l'apparecchio si trova in modalità Ready, un messaggio a comparsa viene visualizzato sul display per avvisare dell'arrivo di nuovi fax. È possibile continuare tutte le operazioni.

Impostazione Anteprima fax

- 1 Premere **Menu**.
- 2 Premere ▲ o ▼ per selezionare `Fax`. Premere **OK**.
- 3 Premere ▲ o ▼ per selezionare `Operazio.avanzate fax`. Premere **OK**.
- 4 Premere ▲ o ▼ per selezionare `Inoltra/Mem.` Premere **OK**.
- 5 Premere ▲ o ▼ per selezionare `Anteprima fax`. Premere **OK**.
- 6 Premere **Stop/Uscita**.



Nota

Quando la funzione Anteprima fax è attivata, l'apparecchio può stampare solo fax a colori. Non è possibile memorizzarli.

Utilizzo di un'anteprima fax

Quando si riceve un fax, viene visualizzato un messaggio sul display. (Ad esempio: Nuovo fax: 02)

- 1 Premere **Anteprima fax**. È possibile visualizzare l'elenco dei nuovi fax.



Nota

Inoltre, è possibile visualizzare i vecchi fax premendo *. Premere # per tornare all'elenco dei fax nuovi.









- 2 Premere ▲ o ▼ per selezionare il fax da visualizzare.
Premere **OK**.

 **Nota**

- Se il fax è grande, è possibile che si debba attendere qualche secondo prima di poterlo visualizzare sul display.
- Il display mostra il numero della pagina corrente e il numero totale di pagine del fax. Quando il fax è superiore alle 99 pagine, il numero totale delle pagine verrà visualizzato come “XX”.

- 3 Premere **Stop/Uscita**.

Quando un fax è aperto, i tasti del pannello dei comandi eseguono le operazioni indicate di seguito.

Tasto	Descrizione
	Ingrandire fax.
	Ridurre il fax.
▲ o ▼	Scorrere in verticale.
◀ o ▶	Scorrere in orizzontale.
	Ruotare il fax in senso orario.
	Cancellare il fax. Premere 1 per confermare.
	Tornare alla pagina precedente.
	Passare alla pagina successiva.
	Passare al punto successivo. (Sono disponibili le funzioni Stampa, Indietro ed Esci).
Cancella / Indietro 	Tornare all'elenco fax.
 Inizio Mono	Stampare il fax. Premere 1 per stampare l'intero fax o 2 per stampare solo la pagina corrente. (Una volta eseguita la stampa, è possibile decidere se cancellare o salvare il fax.)

Come cancellare tutti i fax in elenco

- 1 Premere **Anteprima fax**.
- 2 Premere ▲ o ▼ per selezionare **Cancella tutto**.
Premere **OK**.
Quindi, confermare la cancellazione premendo **1**.







Come stampare tutti i fax in elenco

- 1 Premere **Anteprima fax**.
- 2 Premere ▲ o ▼ per selezionare **Stampa tutto**.
Premere **OK**.

Come visualizzare l'anteprima di un fax in uscita

È possibile visualizzare in anteprima un fax prima di inviarlo. Per utilizzare questa funzione, disattivare le funzioni di trasmissione in tempo reale e Polling RX.

- 1 Premere  (**Fax**).
- 2 Caricare il documento.
- 3 Inserire il numero di fax utilizzando la tastiera o la Chiamata veloce.
- 4 Premere **Anteprima fax**.
L'apparecchio avvia la scansione del documento e il fax in uscita viene visualizzato sul display. Quando un fax è aperto, i tasti del pannello dei comandi eseguono le operazioni indicate di seguito.

Tasto	Descrizione
	Ingrandire fax.
	Ridurre il fax.
	Scorrere in verticale.
	Scorrere in orizzontale.
	Ruotare il fax in senso orario.
	Tornare alla pagina precedente.
	Passare alla pagina successiva.

- 5 Premere **Inizio Mono**.



Nota

Il fax in memoria viene inviato e quindi cancellato premendo **Inizio Mono**.

Ricezione PC Fax

Se si attiva la funzionalità di Ricezione PCFax, l'apparecchio memorizzerà i fax ricevuti e li trasmetterà al PC automaticamente. In questo modo è possibile utilizzare il PC per visualizzare e memorizzare i fax.

Anche se il PC è spento (di notte onel weekend, ad esempio), l'apparecchio riceverà e memorizzerà i fax. Il numero di fax ricevuti memorizzati sarà visualizzato sul lato inferiore sinistro del display.

Quando si avvia il PC e il software di Ricezione PC-FAX è in esecuzione, l'apparecchio trasferisce automaticamente i fax al PC.

Per trasferire i fax ricevuti al PC è necessario eseguire il software di Ricezione PC-FAX sul PC. (Per i dettagli, consultare *Ricezione PC-FAX* nella Guida software dell'utente su CD-ROM.)

Selezionando `Stampa backup:Si` l'apparecchio stampa anche il fax.

- 1 Premere **Menu**.
- 2 Premere **▲** o **▼** per selezionare `Fax`. Premere **OK**.
- 3 Premere **▲** o **▼** per selezionare `Operazio.avanzate fax`. Premere **OK**.
- 4 Premere **▲** o **▼** per selezionare `Inoltra/Mem`. Premere **OK**.
- 5 Premere **▲** o **▼** per selezionare `Ricez. PC Fax`. Premere **OK**.
- 6 Premere **▲** o **▼** per selezionare `<USB>` o il PC di destinazione. Premere **OK**.

- 7 Premere ▲ o ▼ per selezionare
Stampa backup:Si o
Stampa backup:No.
Premere **OK**.

- 8 Premere **Stop/Uscita**.



Nota

- La funzione Ricezione PC-Fax non è supportata in Mac OS®.
- Prima di impostare la Ricezione PC-Fax, è necessario installare il software MFL-Pro Suite sul PC. Accertarsi che il PC sia collegato e acceso. (Per i dettagli, consultare Ricezion *PC-FAX* nella Guida software dell'utente su CD-ROM.)
- In caso di interruzione di corrente, l'apparecchio conserverà i fax contenuti in memoria per circa 24 ore. Tuttavia, selezionando Stampa backup:Si, l'apparecchio stampa il fax in modo da averne una copia qualora si verificasse un'interruzione di corrente prima dell'invio al PC
- Se appare un messaggio di errore e l'apparecchio non è in grado di stampare i fax in memoria, si può utilizzare questa impostazione per trasferire i fax al PC. (Per ulteriori informazioni, consultare *Messaggi di errore* a pagina 129.)
- Quando Ricezione PC-Fax è attivo, è possibile memorizzare e inviare al PC solo i fax in .bianco e nero. I fax a colorisaranno ricevuti in tempo reale e stampati a colori.

Modifica del PC di destinazione

- 1 Premere **Menu**.
- 2 Premere ▲ o ▼ per selezionare Fax.
Premere **OK**.
- 3 Premere ▲ o ▼ per selezionare Operazio.avanzate fax.
Premere **OK**.
- 4 Premere ▲ o ▼ per selezionare Inoltra/Mem.
Premere **OK**.
- 5 Premere ▲ o ▼ per selezionare Ricez. PC Fax.
Premere **OK**.
- 6 Premere ▲ o ▼ per selezionare Cambia.
Premere **OK**.
- 7 Premere ▲ o ▼ per selezionare <USB> o il PC di destinazione.
Premere **OK**.
- 8 Premere ▲ o ▼ per selezionare
Stampa backup:Si o
Stampa backup:No.
Premere **OK**.
- 9 Premere **Stop/Uscita**.

Disattivazione delle Operazioni avanzate fax

- 1 Premere **Menu**.
- 2 Premere ▲ o ▼ per selezionare **Fax**. Premere **OK**.
- 3 Premere ▲ o ▼ per selezionare **Operazio.avanzate fax**. Premere **OK**.
- 4 Premere ▲ o ▼ per selezionare **Inoltra/Mem**. Premere **OK**.
- 5 Premere ▲ o ▼ per selezionare **No**. Premere **OK**.
- 6 Premere **Stop/Uscita**.



Nota

Il display presenterà più opzioni se nella memoria dell'apparecchio sono presenti fax ricevuti. (Consultare *Modifica delle Operazioni avanzate fax* a pagina 71.)

Modifica delle Operazioni avanzate fax

Se i fax ricevuti sono memorizzati nell'apparecchio quando si modificano le Operazioni avanzate fax, il display visualizza una delle seguenti domande:

- Canc tutti doc?
 - Sì → Premere 1
 - No → Premere 2
- Stamp.tutto fax?
 - Sì → Premere 1
 - No → Premere 2

- Se si preme **1**, i fax in memoria verranno cancellati o stampati prima della modifica delle impostazioni. Se una copia di backup è stata già stampata, non verrà eseguita una nuova stampa.
- Se si preme **2**, i fax in memoria non verranno cancellati o stampati e l'impostazione non verrà modificata.

Se si lasciano i fax in arrivo nella memoria dell'apparecchio quando si esegue la modifica in **Ricez. PC Fax** da un'altra opzione [Inoltra fax, Memoriz.fax o Anteprema fax], premere ▲ o ▼ per scegliere il PC.

Il display visualizzerà il messaggio seguente:

- Invio fax a PC?
 - Sì → Premere 1
 - No → Premere 2

- Se si preme **1**, i fax in memoria verranno inviati al PC prima della modifica delle impostazioni. L'apparecchio richiede se si desidera eseguire una stampa di backup. (Per ulteriori informazioni, consultare *Ricezione PC Fax* a pagina 69.)
- Se si preme **2**, i fax in memoria non verranno cancellati o trasferiti sul PC e l'impostazione non verrà modificata.

Recupero remoto

È possibile chiamare l'apparecchio da qualsiasi telefono a toni o apparecchio fax, quindi utilizzare il codice di accesso remoto e i comandi remoti per recuperare i messaggi fax.

Impostazione del Codice di accesso remoto

Il codice di accesso remoto consente di accedere alle funzioni di Recupero remoto quando non si è vicini all'apparecchio. Prima di poter usare le funzioni di accesso e recupero remoto, è necessario impostare il proprio codice. Il codice predefinito di fabbrica è un codice inattivo (---*).

- 1 Premere **Menu**.
- 2 Premere ▲ o ▼ per selezionare **Fax**. Premere **OK**.
- 3 Premere ▲ o ▼ per selezionare **Operazio.avanzate fax**. Premere **OK**.
- 4 Premere ▲ o ▼ per selezionare **Accesso remoto**.
- 5 Inserire un codice a tre cifre utilizzando i numeri **0-9**, *, o #. Premere **OK**. (Il simbolo impostato '*' non può essere modificato.)



Nota

Non utilizzare lo stesso codice della Attivazione remota (* 5 1) o Disattivazione remota Codice (# 5 1). (Consultare *Utilizzo di telefoni in derivazione* a pagina 51.)

- 6 Premere **Stop/Uscita**.



Nota

È possibile modificare il codice in qualsiasi momento inserendone uno nuovo. Per disattivare il codice, premere **Cancella/Indietro** al punto 5 per ripristinare l'impostazione disattivata (---*) e premere **OK**.

Utilizzo del Codice di accesso remoto

- 1 Comporre il numero del proprio apparecchio fax usando un telefono a toni o un altro apparecchio fax.
- 2 Quando l'apparecchio risponde alla chiamata, comporre immediatamente il Codice di accesso remoto (tre cifre seguite da *) .
- 3 L'apparecchio segnala se ha ricevuto messaggi fax:
 - 1 segnale acustico prolungato — **Messaggi fax**
 - 2 segnali acustici prolungati — **Messaggi vocali**
 - 3 segnali acustici prolungati — **Messaggi fax & vocali**
 - Nessun segnale acustico — **Nessun messaggio**
- 4 Quando l'apparecchio emette due segnali acustici brevi, inserire un comando. Se trascorrono più di 30 secondi prima che venga inserito un comando, l'apparecchio interrompe la comunicazione. Se si inserisce un comando non valido, l'apparecchio emette tre segnali acustici.
- 5 Premere **9 0** per interrompere l'accesso remoto una volta terminato.
- 6 Riagganciare.



Nota

Se l'apparecchio è impostato in **Manuale** e si desidera utilizzare le funzioni di recupero remoto, comporre il numero del proprio apparecchio lasciandolo squillare per circa 2 minuti, quindi digitare il codice di accesso remoto entro 30 secondi.

Comandi remoti fax

Usare i comandi indicati di seguito per accedere ovunque alle funzioni del proprio apparecchio. Quando si chiama il proprio apparecchio e si inserisce il Codice di accesso remoto (3 cifre seguite da *), l'apparecchio emette due segnali acustici brevi per richiedere l'invio di un comando di controllo remoto.

Comandi remoti		Informazioni dettagliate sull'operazione	
91	Riproduzione messaggi vocali	Dopo un segnale acustico prolungato, l'apparecchio riproduce l'ICM.	
	1 Ripetere o Saltare indietro	Premere 1 durante la riproduzione per ripetere l'ICM. Se si preme 1 prima di un messaggio, sarà riprodotto il messaggio precedente.	
	2 Saltare avanti	Durante la riproduzione di un ICM, è possibile passare al messaggio successivo.	
	9 STOP messaggio	Arresta la riproduzione di un ICM.	
93	Cancella tutti gli ICM	Un segnale acustico prolungato conferma la cancellazione. Se l'apparecchio emette tre segnali acustici brevi, non è possibile cancellare i messaggi perché non tutti i messaggi sono stati riprodotti o perché non ci sono messaggi da cancellare. *Questo codice cancella tutti i messaggi registrati, non uno alla volta.	
94	Riproduci e memorizza gli OGM		
	1 Riproduzione	1 Mes Segr Tel	L'apparecchio riproduce l'OGM selezionato. È possibile interrompere la riproduzione di OGM premendo 9 .
		2 Messaggio F/T	
	2 Registrazione	1 Mes Segr Tel	Dopo un segnale acustico prolungato, è possibile registrare l'OGM selezionato. L'apparecchio riproduce il messaggio una volta. È possibile interrompere la registrazione del messaggio premendo 9 .
2 Mes Segr F/T			
95	Modifica delle impostazioni di Inoltro fax o di Memorizzazione fax		
	1 NO	È possibile selezionare NO dopo aver recuperato o cancellato tutti i messaggi.	
	2 Inoltro fax	Un segnale acustico prolungato indica che la modifica è stata accettata. Se l'apparecchio emette tre segnali acustici brevi, non è possibile apportare la modifica perché non sono soddisfatte le condizioni richieste (ad esempio, non è stato registrato un numero di Inoltro fax). È possibile registrare il numero di Inoltro fax digitando 4 . (Consultare <i>Modifica del numero di Inoltro fax</i> a pagina 74.) Dopo aver registrato il numero, la funzione di Inoltro fax è attiva.	
	4 Numero di inoltro fax		
	6 Memorizzazione fax		
96	Recupero di un fax		
	2 Recupero di tutti i fax	Inserire il numero di un apparecchio fax remoto per il recupero dei messaggi fax ricevuti. (Consultare <i>Recupero dei messaggi fax</i> a pagina 74.)	
	3 Cancellazione dei fax in memoria	Se l'apparecchio emette un segnale prolungato, i messaggi fax sono stati cancellati dalla memoria.	

Comandi remoti		Informazioni dettagliate sull'operazione
97	Verifica dello stato di ricezione	È possibile controllare se il proprio apparecchio ha ricevuto messaggi fax o vocali. Se ne ha ricevuti, l'apparecchio emette un segnale acustico prolungato. Se non ne ha ricevuti, l'apparecchio emette tre segnali acustici brevi.
	1 Fax 2 Chiamate vocali	
98	Modifica dello stato di ricezione	Un segnale acustico prolungato conferma la modifica.
	1 TAD	
	2 Fax/Tel 3 Solo fax	
90	Uscita	Premendo 9 0 è possibile uscire dal recupero remoto. Attendere il segnale acustico prolungato, quindi riagganciare il ricevitore.

Recupero dei messaggi fax

È possibile chiamare l'apparecchio da un altro telefono a toni e inoltrare i messaggi fax all'apparecchio. Prima di utilizzare questa funzione, occorre attivare la Memorizzazione fax.

- 1 Comporre il numero di fax.
- 2 Quando l'apparecchio risponde alla chiamata, comporre immediatamente il Codice di accesso remoto (tre cifre seguite da *) . Se l'apparecchio emette un segnale acustico prolungato, sono presenti messaggi.
- 3 Se l'apparecchio emette due segnali brevi, premere **9 6 2**.
- 4 Attendere il segnale acustico prolungato e quindi con la tastiera digitare il numero (fino a 20 cifre) dell'apparecchio fax a cui si desidera inviare i fax seguito da **# #**.



Nota

Non è possibile utilizzare i simboli * come parti del numero. Tuttavia, è possibile premere **#** se si desidera inserire una pausa.

- 5 Attendere che l'apparecchio emetta un segnale acustico prima di riagganciare. L'apparecchio chiama l'altro apparecchio fax, che riceve i messaggi fax e provvede a stamparli.

Modifica del numero di Inoltro fax

È possibile modificare il numero predefinito per l'inoltro fax utilizzando un altro apparecchio telefonico o fax a toni.

- 1 Comporre il numero del proprio apparecchio fax.
- 2 Quando l'apparecchio risponde alla chiamata, comporre immediatamente il Codice di accesso remoto (tre cifre seguite da *) . Se l'apparecchio emette un segnale acustico prolungato, sono presenti messaggi.
- 3 Se l'apparecchio emette due segnali brevi, premere **9 5 4**.
- 4 Attendere il segnale acustico prolungato e quindi con la tastiera digitare il numero (fino a 20 cifre) dell'apparecchio fax a cui si desidera inoltrare i fax seguito da **# #**.



Nota

Non è possibile utilizzare i simboli * come parti del numero. Tuttavia, è possibile premere **#** se si desidera inserire una pausa.

- 5 Al termine dell'operazione, premere **9 0**.
- 6 Attendere che l'apparecchio emetta un segnale acustico prima di riagganciare.

Rapporti fax

Utilizzare i tasti **Menu** per impostare il Rapporto di verifica della trasmissione e il Tempo giornale.

Rapporto di verifica della trasmissione

Come prova dell'invio del fax è possibile utilizzare il Rapporto di verifica della trasmissione. Questo rapporto indica data e ora della trasmissione e conferma che non si siano verificati problemi nell'invio (OK). Se si seleziona **Si** o **Si+Immagine**, il rapporto verrà stampato per ogni fax inviato.

Se si inviano spesso fax alla stessa destinazione, il numero di operazione potrebbe non essere sufficiente per identificare i documenti da ritrasmettere. Se si seleziona **Si+Immagine** o **No+Immagine**, sul rapporto verrà stampata anche una parte della prima pagina del fax per facilitarne l'identificazione.

Quando la funzione Rapporto di verifica della trasmissione è impostata su **No** o su **No+Immagine**, il rapporto verrà stampato solo se si verifica un errore durante la trasmissione e nella colonna **RISULTATO** viene riportata la dicitura **ERROR**.

- 1 Premere **Menu**.
- 2 Premere ▲ o ▼ per selezionare **Fax**. Premere **OK**.
- 3 Premere ▲ o ▼ per selezionare **Imp. Rapporto**. Premere **OK**.
- 4 Premere ▲ o ▼ per selezionare **Rapporto trasm.**
- 5 Premere ◀ o ▶ per selezionare **Si**, **Si+Immagine**, **No** o **No+Immagine**. Premere **OK**.
- 6 Premere **Stop/Uscita**.

Registro fax (rapporto attività)

È possibile impostare l'apparecchio in modo che stampi il giornale a intervalli specifici (ogni 50 fax, 6, 12 o 24 ore, 2 o 7 giorni). Se l'intervallo è impostato su **No**, è comunque possibile stampare il rapporto seguendo i passaggi riportati in *Come stampare un rapporto* a pagina 76. L'impostazione predefinita è **Ogni 50 fax**.

- 1 Premere **Menu**.
- 2 Premere ▲ o ▼ per selezionare **Fax**. Premere **OK**.
- 3 Premere ▲ o ▼ per selezionare **Imp. Rapporto**. Premere **OK**.
- 4 Premere ▲ o ▼ per selezionare **Tempo giornale**.
- 5 Premere ◀ o ▶ per selezionare un intervallo. Premere **OK**.
(Se si sceglie di stampare il giornale a intervalli di 7 giorni, il display visualizza il messaggio con la richiesta di selezionare il giorno per il conto alla rovescia.)
 - 6, 12, 24 ore, 2 o 7 giorni
L'apparecchio stampa il rapporto in base all'intervallo impostato e quindi cancella tutte le operazioni dalla memoria. Se la memoria dell'apparecchio si esaurisce con 200 operazioni prima che sia trascorso l'intervallo selezionato, l'apparecchio stampa il Giornale in anticipo e successivamente cancella tutte le operazioni dalla memoria. Se si desidera un rapporto aggiuntivo prima di quello all'intervallo previsto, è possibile stamparlo senza cancellare le operazioni dalla memoria.
 - Ogni 50 fax
L'apparecchio stampa il Giornale quando ha memorizzato 50 operazioni.

- 6 Digitare l'ora di inizio della stampa usando il formato delle 24 ore. Premere **OK**.
(Ad esempio, digitare 19:45 per le 7:45 di sera.)
- 7 Premere **Stop/Uscita**.

Rapporti

Sono disponibili i seguenti tipi di rapporto:

- **Rapporto TX**
Stampa un Rapporto di verifica della trasmissione relativo all'ultimo fax inviato.
- **Aiuti**
Si tratta di una lista di aiuto per la programmazione rapida dell'apparecchio.
- **Compos. veloce**
Elenca in ordine alfabetico o numerico nomi e numeri memorizzati nella memoria di Chiamata veloce.
- **Giornale Fax**
Fornisce informazioni relative agli ultimi fax in entrata e in uscita.
(TX: Trasmissione) (RX: Ricezione)
- **Impost. Utente**
Elenca le impostazioni.
- **Config. Rete**
Elenca le impostazioni di rete.

Come stampare un rapporto

- 1 Premere **Menu**.
- 2 Premere **▲** o **▼** per selezionare Stamp rapporto.
Premere **OK**.
- 3 Premere **▲** o **▼** per selezionare il rapporto desiderato.
Premere **OK**.
- 4 Premere **Inizio Mono**.
- 5 Premere **Stop/Uscita**.

12 Polling

Informazioni generali polling

La funzione Polling consente di impostare l'apparecchio in modo che altri utenti possano ricevere i fax inviati, ma con chiamata a loro carico. Inoltre, permette di chiamare l'apparecchio fax di un altro utente e di ricevere fax da tale apparecchio, con chiamata a proprio carico. Occorre impostare la funzione Polling su entrambi gli apparecchi per poterla utilizzare. Non tutti gli apparecchi fax supportano la funzione Polling.

Ricezione polling

Con la funzione Ricezione polling è possibile chiamare un altro apparecchio fax per ricevere un documento.

Impostazione ricezione polling

- 1 Premere  (**Fax**).
- 2 Premere ▲ o ▼ per selezionare **Polling RX**.
- 3 Premere ◀ o ▶ per selezionare **Standard**.
Premere **OK**.
- 4 Comporre il numero di fax dell'apparecchio da cui si desidera eseguire il polling.
- 5 Premere **Inizio Mono** o **Inizio Colore**.

Impostazione di ricezione polling con codice di sicurezza

La funzione Polling protetto consente di limitare il numero degli utenti che possono prelevare i documenti.

È possibile utilizzare la funzione Polling protetto solo con apparecchi fax Brother. Se si desidera prelevare un fax da un apparecchio Brother protetto occorre inserire il codice di sicurezza.

- 1 Premere  (**Fax**).
- 2 Premere ▲ o ▼ per selezionare **Polling RX**.
- 3 Premere ◀ o ▶ per selezionare **Protetto**.
Premere **OK**.
- 4 Digitare il codice di sicurezza a quattro cifre.
È lo stesso codice di sicurezza usato dall'apparecchio fax da cui si desidera eseguire il polling.
Premere **OK**.
- 5 Comporre il numero di fax dell'apparecchio da cui si desidera eseguire il polling.
- 6 Premere **Inizio Mono** o **Inizio Colore**.

Impostazione ricezione polling differito

La funzione Polling differito consente di programmare l'apparecchio per iniziare la ricezione polling a un'ora specifica. È possibile programmare soltanto *una* operazione di polling differito.

- 1 Premere  (**Fax**).
- 2 Premere ▲ o ▼ per selezionare Polling RX.
- 3 Premere ◀ o ▶ per selezionare Differito.
Premere **OK**.
- 4 Digitare l'ora di inizio del polling (nel formato 24 ore).
Ad esempio, digitare 21:45:00 per le 9:45 di sera.
Premere **OK**.
- 5 Comporre il numero di fax dell'apparecchio da cui si desidera eseguire il polling.
- 6 Premere **Inizio Mono** o **Inizio Colore**.
L'apparecchio effettua la chiamata per la ricezione polling all'ora programmata.

Polling sequenziale (solo bianco e nero)

Il Polling sequenziale consente di richiedere documenti da diversi apparecchi fax in un'unica operazione

- 1 Premere  (**Fax**).
- 2 Premere ▲ o ▼ per selezionare Polling RX.
- 3 Premere ◀ o ▶ per selezionare Standard, Protetto o Differito.
Premere **OK**.

- 4 Effettuare una delle seguenti operazioni:
 - Se è stato selezionato *Standard*, passare al punto 5.
 - Se è stato selezionato *Protetto*, inserire un numero a quattro cifre, premere **OK**, passare al punto 5.
 - Se è stato selezionato *Differito*, inserire l'ora (nel formato 24 ore) in cui si desidera iniziare il polling, e premere **OK**, passare al punto 5.

- 5 Premere ▲ o ▼ per selezionare *Trasm. Circol..*
Premere **OK**.

- 6 Effettuare una delle seguenti operazioni:
 - Premere ▲ o ▼ per selezionare *Aggiungi numero* e inserire un numero mediante la tastiera.
Premere **OK**.
 - Premere ▲ o ▼ per selezionare *Sel. Veloce* e **OK**. Premere ▲ o ▼ per selezionare *Ordine alfabetico* o *Ordine numerico* e **OK**. Premere ▲ o ▼ per selezionare un numero e **OK**.

- 7 Ripetere i punti 6 per tutti i numeri di fax su cui si desidera effettuare il polling, e quindi premere ▲ o ▼ per selezionare *Completo*.
Premere **OK**.

- 8 Premere **Inizio Mono**.
L'apparecchio esegue il polling a turno per ogni numero o gruppo inserito per un documento.

Premere **Stop/Uscita** mentre l'apparecchio compone il numero per annullare la procedura di polling in corso.

Per annullare le operazioni di ricezione polling sequenziale, consultare *Controllo e annullamento delle operazioni in attesa* a pagina 37.

Trasmissione polling (solo bianco e nero)

La Trasmissione polling consente di impostare un documento nel proprio apparecchio in modo da consentire a un altro apparecchio fax di effettuare la chiamata per recuperarlo.

Il documento viene memorizzato e può essere prelevato da un altro apparecchio fax finché non lo si cancella dalla memoria. (Consultare *Controllo e annullamento delle operazioni in attesa* a pagina 37.)

Impostazione della Trasmissione polling

- 1 Premere  (**Fax**).
- 2 Caricare il documento.
- 3 Premere ▲ o ▼ per selezionare **Polled TX**.
- 4 Premere ◀ o ▶ per selezionare **Standard**.
Premere **OK**.
- 5 Premere ▲ o ▼ per selezionare le impostazioni che si desidera modificare.
Premere **OK**.
Una volta accettata un'impostazione, è possibile continuare a modificare altre impostazioni.
- 6 Premere **Inizio Mono**.

Impostazione della trasmissione polling con codice di sicurezza

La funzione Polling protetto consente di limitare il numero degli utenti che possono prelevare i documenti.

È possibile utilizzare la funzione Polling protetto solo con apparecchi fax Brother. Se un altro utente desidera recuperare un fax dall'apparecchio, deve inserire il codice di sicurezza

- 1 Premere  (**Fax**).
- 2 Caricare il documento.
- 3 Premere ▲ o ▼ per selezionare **Polled TX**.
- 4 Premere ◀ o ▶ per selezionare **Protetto**.
Premere **OK**.
- 5 Digitare un numero di quattro cifre.
Premere **OK**.
- 6 Premere ▲ o ▼ per selezionare le impostazioni che si desidera modificare.
Premere **OK**.
Una volta accettata un'impostazione, è possibile continuare a modificare altre impostazioni.
- 7 Premere **Inizio Mono**.



Copia

Esecuzione di copie

82

Come effettuare le copie

Accesso alla modalità Copia

Per effettuare una copia, premere

 (**Copia**) per accendere la spia verde.

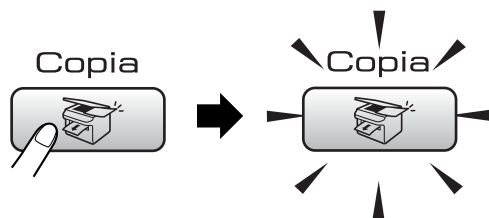

Il display visualizza:

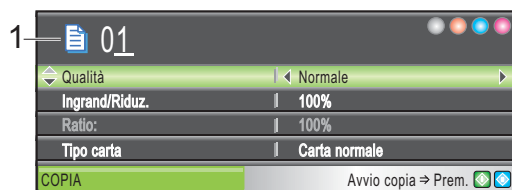

1 N. di copie

È possibile inserire il numero di copie da effettuare utilizzando la tastiera.

Premere ▲ o ▼ per scorrere le opzioni del tasto **Copia**.

- Qualità (Consultare pagina 83.)
- Ingrand/Riduz. (Consultare pagina 83.)
- Tipo carta (Consultare pagina 86.)
- Formato carta (Consultare pagina 86.)
- Luminosità (Consultare pagina 85.)
- Contrasto (Consultare pagina 85.)
- Regola ROSSO (Consultare pagina 86.)
- Regola VERDE (Consultare pagina 86.)
- Regola BLU (Consultare pagina 86.)
- Impila/Ordina (Consultare pagina 85.)
- Layout pagina (Consultare pagina 84.)
- Imp. nuovo pred. (Consultare pagina 87.)
- Ripristina pred. (Consultare pagina 87.)

Quando si accende la spia dell'opzione desiderata, premere **OK**.

Nota

L'impostazione predefinita è Modalità fax. È possibile modificare l'intervallo di tempo in cui l'apparecchio rimane in modalità Copia dopo l'ultima copia effettuata. (Consultare *Modalità Timer* a pagina 22.)

Esecuzione di una sola copia

- 1 Premere  (**Copia**).
- 2 Caricare il documento. (Consultare *Caricamento di documenti* a pagina 10.)
- 3 Premere **Inizio Mono** o **Inizio Colore**.

Esecuzione di copie multiple

È possibile effettuare fino a 99 copie.

- 1 Premere  (**Copia**).
- 2 Caricare il documento. (Consultare *Caricamento di documenti* a pagina 10.)
- 3 Inserire il numero di copie da effettuare.
- 4 Premere **Inizio Mono** o **Inizio Colore**.

Nota

Per ordinare le copie, premere ▲ o ▼ per selezionare *Impila/Ordina*. (Consultare *Ordinamento copie utilizzando l'ADF* a pagina 85.)

Interruzione copia

Per interrompere l'operazione di copia, premere **Stop/Uscita**.

Impostazioni di copia

È possibile modificare temporaneamente le impostazioni di copia per la copia successiva.

L'apparecchio ripristina le impostazioni predefinite dopo 60 secondi, o se si passa dalla modalità Timer alla modalità Fax. (Consultare *Modalità Timer* a pagina 22.)

Una volta terminata la selezione delle impostazioni, premere **Inizio Mono** o **Inizio Colore**.

Per selezionare altre impostazioni, premere ▲ o ▼.



Nota

È possibile salvare alcune delle impostazioni che si utilizzano più frequentemente impostandole come predefinite. Queste impostazioni permangono fino alla successiva modifica. (Consultare *Impostazione delle modifiche come una nuova impostazione predefinita* a pagina 87.)

Modifica della velocità e della qualità della copia

È possibile scegliere tra una gamma di impostazioni di qualità. L'impostazione predefinita è *Normale*.

■ Veloce

Copia rapida con il minimo utilizzo di inchiostro. Usare questa impostazione per risparmiare tempo, con documenti da correggere o voluminosi o nel caso di un grande numero di copie.

■ Normale

La modalità Normale è consigliata per le normali operazioni di stampa. Produce una buona qualità di copia ad una velocità adeguata.

■ Alta

Usare questa modalità per riprodurre immagini dettagliate, ad esempio fotografie. Fornisce la massima risoluzione e la velocità di copia minima.



1 Premere  (**Copia**).



2 Caricare il documento.



3 Inserire il numero di copie da effettuare.



4 Premere ▲ o ▼ per selezionare *Qualità*.



5 Premere ◀ o ▶ per selezionare *Veloce Normale* o *Alta*.
Premere **OK**.



6 Se non si desidera modificare altre impostazioni, premere **Inizio Mono** o **Inizio Colore**.

Ingrandimento o riduzione dell'immagine copiata

È possibile selezionare un rapporto di ingrandimento o riduzione.



1 Premere  (**Copia**).



2 Caricare il documento.



3 Inserire il numero di copie da effettuare.



4 Premere ▲ o ▼ per selezionare *Ingrand/Riduz..*



5 Effettuare una delle seguenti operazioni:

■ Premere ◀ o ▶ per selezionare il rapporto di ingrandimento o di riduzione desiderato. Premere **OK**.

■ Premere ◀ o ▶ per selezionare *Pers. (25%-400%)*. Premere **OK** quindi inserire una percentuale di ingrandimento o riduzione da 25% a 400%. Premere **OK**.

(Ad esempio, premere **5 3** per immettere 53%.)

50%
69% A4→A5
78% LGL→LTR
83% LGL→A4
93% A4→LTR
97% LTR→A4
100%
104% EXE→LTR
142% A5→A4
186% 10x15cm→LTR
198% 10x15cm→A4
200%
Pers. (25%-400%)

- 6 Se non si desidera modificare altre impostazioni, premere **Inizio Mono** o **Inizio Colore**.



Nota

Le opzioni del layout pagina non sono disponibili con le impostazioni Ingrand/Riduz..

Realizzazione di copie N in 1 o di poster (layout pagina)

La funzione di copia N in 1 consente di risparmiare sull'utilizzo di carta permettendo la copia di due o quattro pagine su una singola pagina.

Inoltre, è possibile effettuare una copia in formato poster. Quando si utilizza la funzione Poster, l'apparecchio divide il documento in sezioni e successivamente ingrandisce le sezioni in modo da assemblarle in un poster. Se si desidera stampare un poster, utilizzare il piano dello scanner.

Importante

- Accertarsi che il formato carta sia impostato su Letter o A4.
- Non è possibile utilizzare l'impostazione Ingrandimento/Riduzione con le funzioni N in 1 e Poster.
- Se si producono copie multiple a colori, l'opzione di copia N in 1 non è disponibile.
- (P) indica Verticale e (L) indica Orizzontale.
- È possibile effettuare solo una copia in formato poster alla volta.

- 1 Premere  (**Copia**).
- 2 Caricare il documento.
- 3 Inserire il numero di copie da effettuare.
- 4 Premere ▲ o ▼ per selezionare Layout pagina.
- 5 Premere ◀ o ▶ per selezionare No (1 In 1), 2 in 1 (P), 2 in 1 (L), 4 in 1 (P), 4 in 1 (L) o Poster (3 x 3). Premere **OK**.
- 6 Se non si desidera modificare altre impostazioni, premere **Inizio Mono** o **Inizio Colore** per eseguire la scansione della pagina.
Se si realizza un poster o il documento è posizionato nell'ADF, l'apparecchio esegue la scansione delle pagine e inizia la stampa.
Se si utilizza il piano dello scanner, passare a 7.
- 7 Una volta terminata la scansione della pagina, premere 1 per eseguire la scansione della pagina successiva.
- 8 Posizionare la pagina successiva sul piano dello scanner.
Premere **OK**.
Ripetere i punti 7 e 8 per ciascuna pagina del layout.
- 9 Dopo la scansione di tutte le pagine del documento, premere 2 per terminare.

Posizionare il documento nella direzione indicata di seguito, con il lato stampato rivolto verso il basso.

■ **2 in 1 (P)**



■ **2 in 1 (L)**



■ **4 in 1 (P)**



■ **4 in 1 (L)**

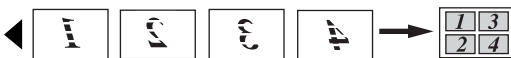

■ **Poster (3 x 3)**

È possibile riprodurre una fotografia in formato poster.

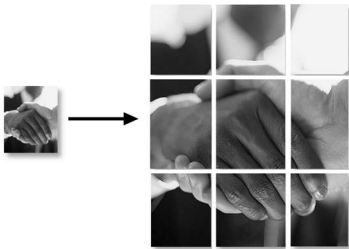

Ordinamento copie utilizzando l'ADF

È possibile ordinare copie multiple. Le pagine saranno impilate nell'ordine 123, 123, 123 e così via.

- 1 Premere  (**Copia**).
- 2 Caricare il documento.
- 3 Inserire il numero di copie da effettuare.
- 4 Premere ▲ o ▼ per selezionare Impila/Ordina.

- 5 Premere ◀ o ▶ per selezionare Ordina. Premere **OK**.
- 6 Se non si desidera modificare altre impostazioni, premere **Inizio Mono** o **Inizio Colore**.



Nota

Le opzioni *Layout pagina* non sono disponibili con *Ordina*.

Regolazione luminosità, contrasto e colore

Luminosità

È possibile regolare la luminosità per schiarire o scurire le copie.

- 1 Premere  (**Copia**).
- 2 Caricare il documento.
- 3 Inserire il numero di copie da effettuare.
- 4 Premere ▲ o ▼ per selezionare Luminosità.
- 5 Premere ◀ o ▶ per eseguire una copia più chiara o più scura. Premere **OK**.
- 6 Se non si desidera modificare altre impostazioni, premere **Inizio Mono** o **Inizio Colore**.

Contrasto

È possibile regolare il contrasto per ottenere immagini più nitide e più vivaci.

- 1 Premere  (**Copia**).
- 2 Caricare il documento.
- 3 Inserire il numero di copie da effettuare.
- 4 Premere ▲ o ▼ per selezionare Contrasto.

- 5 Premere ◀ o ▶ per modificare il contrasto.
Premere **OK**.
- 6 Se non si desidera modificare altre impostazioni, premere **Inizio Mono** o **Inizio Colore**.

Saturazione del colore

- 1 Premere  (**Copia**).
- 2 Caricare il documento.
- 3 Inserire il numero di copie da effettuare.
- 4 Premere ▲ o ▼ per selezionare Regola ROSSO, Regola VERDE o Regola BLU.
- 5 Premere ◀ o ▶ per modificare la saturazione del colore.
Premere **OK**.
- 6 Effettuare una delle seguenti operazioni:
 - Per modificare la saturazione di un altro colore, passare al punto 4.
 - Se non si desidera modificare altre impostazioni, premere **Inizio Mono** o **Inizio Colore**.

Opzioni carta

Tipo di carta

Se si esegue la copia su carta speciale, impostare l'apparecchio per il tipo di carta utilizzato così da ottenere la migliore qualità di stampa.

- 1 Premere  (**Copia**).
- 2 Caricare il documento.
- 3 Inserire il numero di copie da effettuare.
- 4 Premere ▲ o ▼ per selezionare Tipo carta.
- 5 Premere ◀ o ▶ per selezionare Carta normale, Carta get. Inch, Brother Photo Altra carta fot. o Acetato.
Premere **OK**.
- 6 Se non si desidera modificare altre impostazioni, premere **Inizio Mono** o **Inizio Colore**.

Formato carta

Se si esegue la copia su carta con formato diverso dal formato A4, sarà necessario modificare l'impostazione del formato carta. È possibile effettuare copie solo su carta di formato Letter, Legal, A4, A5 o Carta fotografica [10 cm (L) × 15 cm (A)].

- 1 Premere  (**Copia**).
- 2 Caricare il documento.
- 3 Inserire il numero di copie da effettuare.
- 4 Premere ▲ o ▼ per selezionare Formato carta.
- 5 Premere ◀ o ▶ per selezionare Letter, Legal, A4 A5 o 10x15cm.
Premere **OK**.
- 6 Se non si desidera modificare altre impostazioni, premere **Inizio Mono** o **Inizio Colore**.

Impostazione delle modifiche come una nuova impostazione predefinita

È possibile salvare le impostazioni di copia Qualità, Tipo carta, Luminosità, Contrasto e Regola ROSSO, Regola VERDE o Regola BLU utilizzate più frequentemente impostandole come predefinite. Queste impostazioni permangono fino alla successiva modifica.

- 1 Premere  (**Copia**).
- 2 Premere ▲ o ▼ per selezionare la nuova impostazione.
Premere **OK**.
Ripetere questa procedura per ogni impostazione che si desidera modificare.
- 3 Dopo avere modificato l'ultima impostazione, premere ▲ o ▼ per selezionare Imp. nuovo pred..
Premere **OK**.
- 4 Premere **1** per selezionare Sì.
- 5 Premere **Stop/Uscita**.

Ripristino di tutte le impostazioni predefinite

È possibile ripristinare tutte le impostazioni modificate in base alle impostazioni di fabbrica. Queste impostazioni permangono fino alla successiva modifica.

- 1 Premere  (**Copia**).
- 2 Premere ▲ o ▼ per selezionare Ripristina pred..
Premere **OK**.
- 3 Premere **1** per selezionare Sì.
- 4 Premere **Stop/Uscita**.

Messaggio di 'Memoria esaurita'

Se viene visualizzato il messaggio Memoria esaurita durante la scansione dei documenti, premere **Stop/Uscita** per annullare l'operazione o **Inizio Mono** or **Inizio Colore** per copiare le pagine di cui è già stata eseguita la scansione.

Occorrerà cancellare alcune operazioni dalla memoria prima di poter continuare.

Per liberare memoria, procedere nel modo seguente:

- Disattivare le Operazioni avanzate fax.
(Consultare *Disattivazione delle Operazioni avanzate fax* a pagina 71.)
- Stampare i fax presenti in memoria.
(Consultare *Stampa di un fax dalla memoria* a pagina 45.)

Quando compare un messaggio Memoria esaurita, è possibile effettuare copie stampando prima i fax ricevuti presenti in memoria, per ripristinare quest'ultima al 100%.



Stampa fotografica diretta

Stampa di foto da una scheda di memoria o da un'unità di memoria Flash USB	90
Stampa di foto da una fotocamera	107

Stampa di foto da una scheda di memoria o da un'unità di memoria Flash USB

Operazioni PhotoCapture Center™

Stampa da una scheda di memoria o da un'unità di memoria Flash USB senza PC

Anche se l'apparecchio non è collegato al computer, è possibile stampare fotografie direttamente dal supporto della fotocamera digitale o da un'unità di memoria Flash USB. (Consultare *Stampa di immagini* a pagina 93.)

Scansione su una scheda di memoria o su un'unità di memoria Flash USB senza PC

È possibile eseguire la scansione di documenti e salvarli direttamente in una scheda di memoria o in un'unità di memoria Flash USB. (Consultare *Scansione in una scheda di memoria o in un'unità di memoria Flash USB* a pagina 104.)

Utilizzo di PhotoCapture Center™ dal computer

È possibile accedere alla scheda di memoria o all'unità di memoria Flash USB, inserita nella parte anteriore dell'apparecchio, dal PC.

(Consultare *PhotoCapture Center™* per Windows® o *Impostazione remota e PhotoCapture Center™* per Macintosh® nella Guida software dell'utente su CD-ROM.)

Utilizzo di una scheda di memoria o di un'unità di memoria Flash USB

Questo apparecchio Brother include unità per supporti (slot) da utilizzare con i più diffusi supporti per fotocamere digitali: CompactFlash®, Memory Stick®, Memory Stick Pro™, SecureDigital, MultiMediaCard™, xDPicture Card™ e unità di memoria Flash USB.



CompactFlash®



Memory Stick®,
Memory Stick Pro™



SecureDigital
MultiMediaCard™



xD-Picture Card™

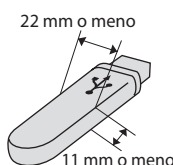

Unità di memoria Flash
USB

- miniSD™ può essere utilizzato con un adattatore miniSD™.
- Memory Stick Duo™ può essere utilizzato con un adattatore Memory Stick Duo™.
- Memory Stick Pro Duo™ può essere utilizzato con un adattatore Memory Stick Pro Duo™.
- Gli adattatori non sono inclusi con l'apparecchio. Contattare un fornitore terzo per gli adattatori.

La funzione PhotoCapture Center™ consente di stampare fotografie scattate con la fotocamera digitale ad alta risoluzione per ottenere stampe di qualità.

Struttura delle cartelle delle schede di memoria o dell'unità di memoria Flash USB

L'apparecchio è progettato per essere compatibile con file di immagine e schede di memoria delle più moderne fotocamere digitali. Tuttavia, per evitare errori, leggere i seguenti punti:

- L'estensione del file di immagine deve essere .JPG (l'apparecchio non riconosce altre estensioni, quali .JPEG, .TIF, .GIF e così via).
- La stampa con PhotoCapture Center™ deve essere eseguita separatamente dalle operazioni PhotoCapture Center™ mediante l'uso del PC. (L'operazione simultanea non è disponibile.)
- IBM Microdrive™ non è compatibile con l'apparecchio.
- L'apparecchio è in grado di leggere fino a 999 file su una scheda di memoria o su un'unità di memoria Flash USB.
- CompactFlash® Tipo II non è supportato.
- Il prodotto supporta xD-Picture Card™ Tipo M / Tipo H.
- Questo prodotto supporta Secure Digital High Capacity.
- Il file DPOF sulle schede di memoria deve avere un formato valido. (Consultare *Stampa DPOF* a pagina 99.)

È importante tenere presente quanto segue:

- Quando si seleziona la stampa INDICE o IMMAGINE, PhotoCapture Center™ stampa tutte le immagini valide anche se una o più immagini risultano alterate. L'immagine alterata non verrà stampata.

- (utenti di schede di memoria)

L'apparecchio è progettato per leggere schede di memoria formattate da fotocamere digitali.

Quando una fotocamera digitale formatta una scheda di memoria, crea una cartella speciale nella quale copia i dati di immagine. Se si desidera modificare i dati di immagine memorizzati sulla scheda di memoria con il PC, si consiglia di non modificare la struttura delle cartelle creata con la fotocamera digitale. Quando si salvano file di immagine nuovi o modificati sulla scheda di memoria, si consiglia di utilizzare la stessa cartella utilizzata dalla propria fotocamera digitale. Se i dati non vengono salvati nella stessa cartella, l'apparecchio non sarà in grado di leggere il file o stampare l'immagine.

- (utenti di unità di memoria Flash USB)

Questo apparecchio supporta unità di memoria Flash USB formattate tramite Windows®.

Preparazione dell'apparecchio

Introdurre a fondo la scheda di memoria o l'unità di memoria Flash USB nell'apposita fessura.

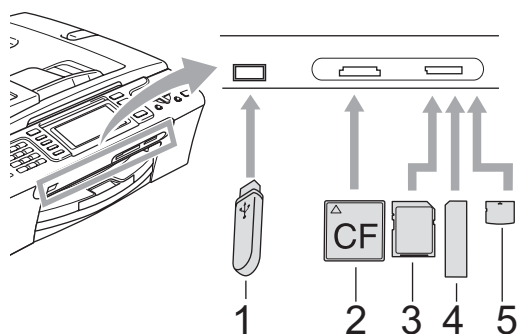

- 1 Unità di memoria Flash USB
- 2 CompactFlash®
- 3 SecureDigital, MultiMediaCard™
- 4 Memory Stick®, Memory Stick Pro™
- 5 xD-Picture Card™

! ATTENZIONE

L'interfaccia diretta USB supporta solo un'unità di memoria Flash USB, una fotocamera compatibile con PictBridge o una fotocamera digitale che utilizza lo standard Memorizzazione di massa USB. Gli altri dispositivi USB non sono supportati.

Indicazioni chiave **PhotoCapture**:

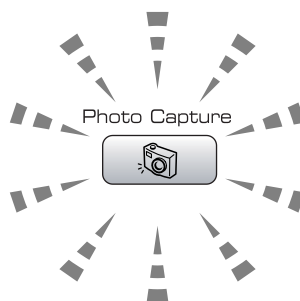

- Se la spia **PhotoCapture** è accesa, la scheda di memoria o l'unità di memoria Flash USB è inserita correttamente.
- Se la spia **PhotoCapture** è spenta, la scheda di memoria o l'unità di memoria Flash USB non è inserita correttamente.
- Se la spia **PhotoCapture** lampeggia, è in corso la lettura o la scrittura della scheda di memoria o dell'unità di memoria Flash USB.

! ATTENZIONE

NON scollegare il cavo di alimentazione e non estrarre la scheda di memoria dall'apposita unità (slot) mentre l'apparecchio sta eseguendo la lettura o la scrittura della scheda (il tasto **PhotoCapture** lampeggia). **Altrimenti si può causare la perdita di dati o danneggiare la scheda.**

L'apparecchio è in grado di leggere un solo dispositivo per volta. Pertanto evitare di inserire più dispositivi nell'apposita fessura (slot).

Accesso alla modalità PhotoCapture

Dopo avere inserito la scheda di memoria o l'unità di memoria Flash USB, premere il tasto

 (**PhotoCapture**) per accendere la spia verde e visualizzare le opzioni PhotoCapture sul display.

Il display visualizza:

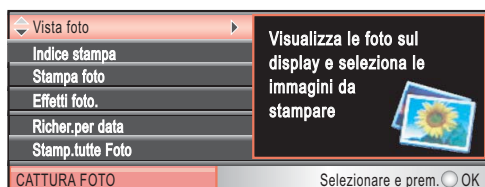

Premere ▲ o ▼ per scorrere le opzioni del tasto PhotoCapture.

- Vista foto (Consultare pagina 93.)
- Indice stampa (Consultare pagina 94.)
- Stampa foto (Consultare pagina 94.)
- Effetti foto. (Consultare pagina 95.)
- Ricer.per data (Consultare pagina 97.)
- Stamp.tutte Foto (Consultare pagina 98.)
- Mostra Slide (Consultare pagina 98.)
- Ridimensionare (Consultare pagina 99.)



Nota

Se la propria fotocamera digitale supporta la stampa DPOF, consultare *Stampa DPOF* a pagina 99.

Quando si accende la spia dell'opzione desiderata, premere **OK**.

Stampa di immagini

Visualizzazione delle foto

È possibile visualizzare in anteprima le foto sul display prima di stamparle. Se le foto sono file di grandi dimensioni si dovrà attendere qualche secondo prima di poterle visualizzare sul display.

- 1 Accertarsi di avere inserito una scheda di memoria o un'unità di memoria Flash USB nell'apposita fessura.
Premere  (**PhotoCapture**).
- 2 Premere ▲ o ▼ per selezionare *Vista foto*.
Premere **OK**.
- 3 Premere ◀ o ▶ per scegliere la fotografia.



Nota

Invece di scorrere le foto, è possibile utilizzare la tastiera per digitare il numero dell'immagine dalla pagina dell'indice. (Consultare *Stampa dell'indice (miniature)* a pagina 94.)

- 4 Premere ▲ o ▼ per aumentare o ridurre il numero delle copie.
- 5 Ripetere il punto 3 e il punto 4 finché tutte le foto sono state selezionate.



Nota

Premere **Cancella/Indietro** per tornare al livello precedente.

- 6 Una volta selezionate tutte le foto, effettuare una delle seguenti operazioni:
 - Premere **OK** e modificare le impostazioni di stampa. (Consultare pagina 100.)
 - Se non si desidera modificare le impostazioni, premere **Inizio Colore** per stampare.

Stampa dell'indice (miniature)

PhotoCapture Center™ assegna numeri alle immagini (ad esempio N.1, N.2, N.3 e così via).



→ No. 1
DEI.JPG 01.01.2003
100KB

PhotoCapture Center™ utilizza questi numeri per identificare ogni immagine. È possibile stampare una pagina delle miniature (pagina di indice con 5 immagini per riga). Questo visualizza tutte le immagini presenti nella scheda di memoria.

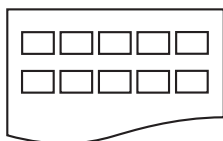

Nota

Sull'indice verranno stampati correttamente solo nomi di file che non superino gli 8 caratteri.

- 1 Accertarsi di avere inserito la scheda di memoria o l'unità di memoria Flash USB nell'apposita fessura.
Premere  (**PhotoCapture**).
- 2 Premere ▲ o ▼ per selezionare Indice stampa.
Premere **OK**.
- 3 Premere ▲ o ▼ per selezionare le impostazioni della carta, Tipo carta o Formato carta.
Effettuare una delle seguenti operazioni:
 - Se è stato selezionato Tipo carta, quindi premere ◀ o ▶ per selezionare il tipo di carta utilizzato:
Carta normale,
Carta get. Inch,
Brother Photo 0
Altra carta fot..
Premere **OK**.

- Se è stato selezionato Formato carta, quindi premere ◀ o ▶ per selezionare il formato carta utilizzato: Letter o A4.
Premere **OK**.
- Se non si desidera modificare le impostazioni della carta, passare al punto 4.

- 4 Premere **Inizio Colore** per stampare.

Stampa di foto

Prima di potere stampare un'immagine singola, occorre conoscere il numero assegnato a tale immagine.

- 1 Accertarsi di avere inserito una scheda di memoria o un'unità di memoria Flash USB nell'apposita fessura.
Premere  (**PhotoCapture**).
- 2 Stampare l'Indice. (Consultare *Stampa dell'indice (miniature)* a pagina 94.)
- 3 Premere ▲ o ▼ per selezionare Stampa foto.
Premere **OK**.
- 4 Immettere il numero dell'immagine che si desidera stampare facendo riferimento al numero riportato nell'indice (Miniature).
Premere **OK**.
- 5 Ripetere il punto 4 per inserire i numeri delle immagini che si desidera stampare.



Nota

- È possibile inserire i numeri contemporaneamente utilizzando il tasto * per inserire una virgola o il tasto # per inserire un trattino. (Ad esempio, inserire 1, *, 3, *, 6 per stampare le immagini N.1, N.3 e N.6.) Inserire 1, #, 5 per stampare le immagini da N.1 a N.5.
- È possibile immettere fino a 12 caratteri (incluse le virgole) per i numeri delle immagini che si desidera stampare.

- 6 Dopo avere selezionato i numeri delle immagini, premere nuovamente **OK**.

- 7 Inserire il numero di copie desiderato utilizzando la tastiera.
- 8 Effettuare una delle seguenti operazioni:
 - Modificare le impostazioni di stampa. (Consultare pagina 100.)
 - Se non si desidera modificare le impostazioni, premere **Inizio Colore** per stampare.

Effetti fotografici

È possibile modificare le foto e aggiungervi effetti, quindi visualizzare le foto sul display prima di stamparle.



Nota

- Dopo avere aggiunto ogni effetto, è possibile ingrandire la vista dell'immagine premendo *. Per ripristinare le dimensioni originali, premere nuovamente *.
- La funzione Effetti foto. è supportata dalla

tecnologia di Reallusion, Inc. 

Correzione automatica

La correzione automatica è disponibile per la maggior parte delle foto. L'apparecchio determina l'effetto adatto per la foto.

- 1 Accertarsi di avere inserito una scheda di memoria o un'unità di memoria Flash USB nell'apposita fessura.
Premere  (**PhotoCapture**).
- 2 Premere ▲ o ▼ per selezionare **Effetti foto..**
Premere **OK**.
- 3 Premere ◀ o ▶ per scegliere la fotografia.
Premere **OK**.
- 4 Premere ▲ o ▼ per selezionare **Correz. Auto..**
Premere **OK**.
- 5 Premere **OK** e ▲ o ▼ per aumentare o ridurre il numero delle copie.

- 6 Effettuare una delle seguenti operazioni:
 - Premere **OK** e modificare le impostazioni di stampa. (Consultare pagina 100.)
 - Se non si desidera modificare le impostazioni, premere **Inizio Colore** per stampare.



Nota

Se sul display appare il messaggio **Elimina occhi rossi**, premere # per eliminare gli occhi rossi dalla foto.

Migliora tonalità pelle

La funzione di miglioramento della tonalità della pelle è particolarmente utile per perfezionare i ritratti fotografici. Rileva il colore della pelle umana nelle foto e perfeziona l'immagine.

- 1 Accertarsi di avere inserito una scheda di memoria o un'unità di memoria Flash USB nell'apposita fessura.
Premere  (**PhotoCapture**).
- 2 Premere ▲ o ▼ per selezionare **Effetti foto..**
Premere **OK**.
- 3 Premere ◀ o ▶ per scegliere la fotografia.
Premere **OK**.
- 4 Premere ▲ o ▼ per selezionare **Migliora ton.pelle.**
Premere **OK**.
- 5 Effettuare una delle seguenti operazioni:
 - Premere **OK** se non si desidera modificare alcuna impostazione.
 - Premere ▲ o ▼ per regolare manualmente il livello dell'effetto.
Al termine dell'operazione, premere **OK**.
- 6 Premere ▲ o ▼ per aumentare o ridurre il numero delle copie.

- 7 Effettuare una delle seguenti operazioni:
 - Premere **OK** e modificare le impostazioni di stampa. (Consultare pagina 100.)
 - Se non si desidera modificare le impostazioni, premere **Inizio Colore** per stampare.

Migliora paesaggio

La funzione di miglioramento del paesaggio è particolarmente utile per perfezionare le foto che ritraggono paesaggi. Evidenzia le aree verdi e blu delle foto, per rendere il paesaggio più nitido e vivido.

- 1 Accertarsi di avere inserito la scheda di memoria o l'unità di memoria Flash USB nell'apposita fessura.
Premere  (**PhotoCapture**).
- 2 Premere ▲ o ▼ per selezionare *Effetti foto..*
Premere **OK**.
- 3 Premere ◀ o ▶ per scegliere la fotografia.
Premere **OK**.
- 4 Premere ▲ o ▼ per selezionare *Migliora paesaggio*.
Premere **OK**.
- 5 Effettuare una delle seguenti operazioni:
 - Premere **OK** se non si desidera modificare alcuna impostazione.
 - Premere ▲ o ▼ per regolare manualmente il livello dell'effetto.
Al termine dell'operazione, premere **OK**.
- 6 Premere ▲ o ▼ per aumentare o ridurre il numero delle copie.
- 7 Effettuare una delle seguenti operazioni:
 - Premere **OK** e modificare le impostazioni di stampa. (Consultare pagina 100.)
 - Se non si desidera modificare le impostazioni, premere **Inizio Colore** per stampare.

Elimina occhi rossi

L'apparecchio rileva gli occhi nelle foto ed elimina gli occhi rossi.



Nota

Nei seguenti casi non è possibile eliminare gli occhi rossi:

- Quando il viso è troppo piccolo nell'immagine.
- Quando il viso è voltato eccessivamente verso l'alto, verso il basso, verso sinistra o verso destra.

- 1 Accertarsi di avere inserito una scheda di memoria o un'unità di memoria Flash USB nell'apposita fessura.
Premere  (**PhotoCapture**).
- 2 Premere ▲ o ▼ per selezionare *Effetti foto..*
Premere **OK**.
- 3 Premere ◀ o ▶ per scegliere la fotografia.
Premere **OK**.
- 4 Premere ▲ o ▼ per selezionare *Elim. occhi rossi*.
Premere **OK**.
 - Se la funzione *Elim. occhi rossi* viene eseguita correttamente, viene visualizzato l'effetto ottenuto. La parte corretta viene visualizzata in un riquadro rosso.
 - Se la funzione *Elim. occhi rossi* non viene eseguita correttamente, viene visualizzato il messaggio *Impossibile rilevare..*
Premere **OK** per tornare al livello precedente.



Nota

Premere # per provare a eseguire nuovamente la funzione *Elim. occhi rossi*.

- 5 Premere **OK** e ▲ o ▼ per aumentare o ridurre il numero delle copie.
- 6 Effettuare una delle seguenti operazioni:
 - Premere **OK** e modificare le impostazioni di stampa. (Consultare pagina 100.)
 - Se non si desidera modificare le impostazioni, premere **Inizio Colore** per stampare.

Bianco e nero

È possibile convertire la foto in bianco e nero.

- 1 Accertarsi di avere inserito una scheda di memoria o un'unità di memoria Flash USB nell'apposita fessura.
Premere  (**PhotoCapture**).
- 2 Premere ▲ o ▼ per selezionare *Effetti foto..*
Premere **OK**.
- 3 Premere ◀ o ▶ per scegliere la fotografia.
Premere **OK**.
- 4 Premere ▲ o ▼ per selezionare *Bianco e nero.*
Premere **OK**.
- 5 Premere **OK** e ▲ o ▼ per aumentare o ridurre il numero delle copie.
- 6 Effettuare una delle seguenti operazioni:
 - Premere **OK** e modificare le impostazioni di stampa. (Consultare pagina 100.)
 - Se non si desidera modificare le impostazioni, premere **Inizio Colore** per stampare.

Seppia

È possibile convertire il colore della foto in seppia.

- 1 Accertarsi di avere inserito una scheda di memoria o un'unità di memoria Flash USB nell'apposita fessura.
Premere  (**PhotoCapture**).
- 2 Premere ▲ o ▼ per selezionare *Effetti foto..*
Premere **OK**.
- 3 Premere ◀ o ▶ per scegliere la fotografia.
Premere **OK**.
- 4 Premere ▲ o ▼ per selezionare *Seppia.*
Premere **OK**.
- 5 Premere **OK** e ▲ o ▼ per aumentare o ridurre il numero delle copie.
- 6 Effettuare una delle seguenti operazioni:
 - Premere **OK** e modificare le impostazioni di stampa. (Consultare pagina 100.)
 - Se non si desidera modificare le impostazioni, premere **Inizio Colore** per stampare.

Ricerca per data

È possibile cercare le foto in base alla data.

- 1 Accertarsi di avere inserito una scheda di memoria o un'unità di memoria Flash USB nell'apposita fessura.
Premere  (**PhotoCapture**).
- 2 Premere ▲ o ▼ per selezionare *Ricer.per data.*
Premere **OK**.
- 3 Premere ▲ o ▼ per selezionare la data in base alla quale si desidera effettuare la ricerca.
Premere **OK**.
- 4 Premere ◀ o ▶ per scegliere la fotografia.

Nota

È possibile visualizzare foto con altre date premendo ripetutamente ◀ o ▶. Premere ◀ per visualizzare una foto meno recente o ▶ per visualizzare una foto più recente.

- 5 Premere ▲ o ▼ per aumentare o ridurre il numero delle copie.
- 6 Ripetere il punto 4 e il punto 5 finché tutte le foto sono state selezionate.
- 7 Una volta selezionate tutte le foto, effettuare una delle seguenti operazioni:
 - Premere **OK** e modificare le impostazioni di stampa. (Consultare pagina 100.)
 - Se non si desidera modificare le impostazioni, premere **Inizio Colore** per stampare.

Stampa tutte le foto

È possibile stampare tutte le foto contenute nella scheda di memoria.

- 1 Accertarsi di avere inserito una scheda di memoria o un'unità di memoria Flash USB nell'apposita fessura.
Premere  (**PhotoCapture**).
- 2 Premere ▲ o ▼ per selezionare *Stamp.tutte Foto*.
Premere **OK**.
- 3 Inserire il numero di copie desiderato utilizzando la tastiera.
- 4 Effettuare una delle seguenti operazioni:
 - Modificare le impostazioni di stampa. (Consultare pagina 100.)
 - Se non si desidera modificare le impostazioni, premere **Inizio Colore** per stampare.

Mostra Slide

È possibile visualizzare tutte le foto sul display mediante la funzione Mostra Slide. È possibile inoltre selezionare una foto durante l'operazione.

- 1 Accertarsi di avere inserito una scheda di memoria o un'unità di memoria Flash USB nell'apposita fessura.
Premere  (**PhotoCapture**).
- 2 Premere ▲ o ▼ per selezionare *Mostra Slide*.
Premere **OK**.
- 3 Premere **Stop/Uscita** per terminare la funzione Mostra Slide.

Stampa di una foto durante la funzione Mostra Slide

- 1 Accertarsi di avere inserito una scheda di memoria o un'unità di memoria Flash USB nell'apposita fessura.
Premere  (**PhotoCapture**).
- 2 Premere ▲ o ▼ per selezionare *Mostra Slide*.
Premere **OK**.
- 3 Premere **OK** per fermarsi in corrispondenza di una determinata immagine mentre è attiva la funzione Mostra Slide.
- 4 Premere ▲ o ▼ per aumentare o ridurre il numero delle copie.
- 5 Effettuare una delle seguenti operazioni:
 - Premere **OK** e modificare le impostazioni di stampa. (Consultare pagina 100.)
 - Se non si desidera modificare le impostazioni, premere **Inizio Colore** per stampare.

Ridimensionamento

È possibile ridimensionare la foto e stampare una parte dell'immagine.



Nota

Se la foto è molto piccola o presenta proporzioni irregolari, potrebbe non essere possibile ridimensionarla. In tal caso, appare sul display

Imm. troppo piccola o

Immagine troppo grande.

- 1 Accertarsi di avere inserito una scheda di memoria o un'unità di memoria Flash USB nell'apposita fessura.
Premere  (**PhotoCapture**).
- 2 Premere ▲ o ▼ per selezionare Ridimensionare.
Premere **OK**.
- 3 Premere ◀ o ▶ per scegliere la fotografia.
Premere **OK**.
- 4 Regolare il riquadro rosso nella foto. La parte all'interno del riquadro rosso verrà stampata.
 - Premere * o # per ingrandire o ridurre le dimensioni del riquadro.
 - Premere i tasti freccia per spostare il riquadro.
 - Premere 0 per ruotare il riquadro.
 - Premere **OK** una volta terminata l'impostazione del riquadro.
- 5 Premere ▲ o ▼ per aumentare o ridurre il numero delle copie.
- 6 Effettuare una delle seguenti operazioni:
 - Premere **OK** e modificare le impostazioni di stampa. (Consultare pagina 100.)
 - Se non si desidera modificare le impostazioni, premere **Inizio Colore** per stampare.

Stampa DPOF

DPOF è l'acronimo di Digital Print Order Format (Formato ordine della stampa digitale).

I principali produttori di fotocamere digitali (Canon Inc., Eastman Kodak Company, Fuji Photo Film Co. Ltd., Matsushita Electric Industrial Co. Ltd. e Sony Corporation) hanno creato questo standard per semplificare la stampa delle fotografie da una fotocamera digitale.

Se la fotocamera digitale utilizzata supporta la stampa DPOF, è possibile selezionare le immagini e il numero di copie da stampare dal display della fotocamera.

Quando la scheda di memoria (CompactFlash®, Memory Stick®, Memory Stick Pro™, SecureDigital con le informazioni DPOF viene inserita nell'apparecchio, è possibile stampare facilmente l'immagine scelta.

- 1 Accertarsi di avere inserito una scheda di memoria nell'apposita fessura.
Premere  (**PhotoCapture**).
L'apparecchio chiede se si desidera utilizzare le impostazioni DPOF.
- 2 Premere 1 per selezionare Sì.
- 3 Effettuare una delle seguenti operazioni:
 - Modificare le impostazioni di stampa. (Consultare pagina 100.)
 - Se non si desidera modificare le impostazioni, premere **Inizio Colore** per stampare.

Impostazioni di stampa PhotoCapture Center™

È possibile modificare temporaneamente le impostazioni di stampa per la stampa successiva.

L'apparecchio ripristina le impostazioni predefinite dopo 3 minuti, o se si passa dalla modalità Timer alla modalità Fax. (Consultare *Modalità Timer* a pagina 22.)

 **Nota**

È possibile salvare le impostazioni di stampa che si utilizzano più frequentemente impostandole come predefinite. (Consultare *Impostazione delle modifiche come una nuova impostazione predefinita* a pagina 104.)



1 N. di stampe

(Per Vista fotografie, Ricerca per data, Mostra Slide)

È possibile visualizzare il numero complessivo di foto che verranno stampate.

(Per Stamp.tutte Foto, Stampa foto, Effetti foto., Ridimensionare)

È possibile visualizzare il numero di copie che verranno stampate per ogni foto.

(Per la stampa DPOF) Non appare.

Selezioni menu	Opzioni 1	Opzioni 2	Pagina
Qualità stampa (Non appare per la stampa DPOF)	Normale/Foto	—	101
Tipo carta	Carta normale/Carta get. Inch/ Brother Photo/Altra carta fot.	—	101
Formato carta	Letter/A4/10x15cm/13x18cm	(Quando si seleziona A4 o Letter) 10x8cm/13x9cm/15x10cm/18x13cm/ 20x15cm/Dimensione max.	101
Luminosità (Non appare quando si seleziona Effetti foto..)	◀ 0 Scurο ————— Chiarο ▶	—	102
Contrasto (Non appare quando si seleziona Effetti foto..)	◀ 0 ————— + ▶	—	102

Selezioni menu	Opzioni 1	Opzioni 2	Pagina
Migl. colore (Non appare quando si seleziona Effetti foto..)	Si/No Bilanc bianco ◀ 0 ———— 100 ▶ Migl. qualità ◀ 0 ———— 100 ▶ Densità colore ◀ 0 ———— 100 ▶ Uscita	—	102
Proporzionare	Si/No	—	103
Senza bordo	Si/No	—	103
Imp. nuovo pred.	Si/No	—	104
Ripristina pred.	Si/No	—	104

Velocità e qualità di stampa

- 1 Premere ▲ o ▼ per selezionare Qualità stampa.
- 2 Premere ◀ o ▶ per selezionare Normale o Foto.
Premere **OK**.
- 3 Se non si desidera modificare altre impostazioni, premere **Inizio Colore** per stampare.

Opzioni carta



Tipo carta

- 1 Premere ▲ o ▼ per selezionare Tipo carta.
- 2 Premere ◀ o ▶ per selezionare il tipo di carta utilizzato, Carta normale, Carta get. Inch, Brother Photo o Altra carta fot..
Premere **OK**.
- 3 Se non si desidera modificare altre impostazioni, premere **Inizio Colore** per stampare.

Formato carta e stampa

- 1 Premere ▲ o ▼ per selezionare Formato carta.
- 2 Premere ◀ o ▶ per selezionare il formato carta utilizzato: Letter, 10x15cm, 13x18cm o A4.
Premere **OK**.

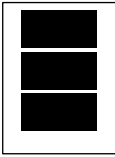
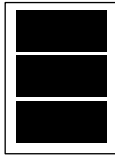
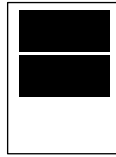
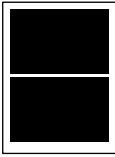
- 3 Se si sceglie Letter o A4, premere ◀ o ▶ per selezionare il formato di stampa. Premere **OK**.

Esempio: posizione di stampa per carta di formato A4		
1 10x8cm	2 13x9cm	3 15x10cm
		
4 18x13cm	5 20x15cm	6 Dimensione max.
		

- 4 Se non si desidera modificare altre impostazioni, premere **Inizio Colore** per stampare.

Regolazione di luminosità, contrasto e colore

Luminosità

- 1 Premere ▲ o ▼ per selezionare Luminosità.
- 2 Premere ◀ o ▶ per ottenere una stampa più chiara o più scura. Premere **OK**.
- 3 Se non si desidera modificare altre impostazioni, premere **Inizio Colore** per stampare.

Contrasto

È possibile scegliere l'impostazione del contrasto. Aumentando il contrasto si ottengono immagini più nitide e più vivide.

- 1 Premere ▲ o ▼ per selezionare Contrasto.
- 2 Premere ◀ o ▶ per modificare il contrasto. Premere **OK**.
- 3 Se non si desidera modificare altre impostazioni, premere **Inizio Colore** per stampare.

Miglioramento colore

È possibile attivare la funzione Miglioramento colore per stampare immagini più vivide. La stampa sarà più lenta.

- 1 Premere ▲ o ▼ per selezionare Migl. colore. Premere **OK**.
- 2 Effettuare una delle seguenti operazioni:
 - Se si desidera personalizzare il bilanciamento del bianco, la nitidezza o la densità del colore, premere ◀ o ▶ per selezionare **Si**, quindi passare al punto 3.
 - Se non si desidera eseguire la personalizzazione, premere ◀ o ▶ per selezionare **No**.
Premere **OK** e quindi passare al punto 6.

- 3 Premere ▲ o ▼ per selezionare *Bilanc bianco, Migl. qualità o Densità colore*.
- 4 Premere ◀ o ▶ per regolare il grado di impostazione.
Premere **OK**.
- 5 Effettuare una delle seguenti operazioni:
 - Se si desidera personalizzare un'altra opzione di miglioramento colore, premere ▲ o ▼ per scegliere un'altra opzione.
 - Per modificare altre impostazioni, premere ▲ o ▼ per selezionare *Uscita*, quindi premere **OK**.
- 6 Se non si desidera modificare altre impostazioni, premere **Inizio Colore** per stampare.

Nota

- **Bilanciamento bianco**
Questa impostazione regola la tonalità delle zone bianche di un'immagine. L'illuminazione, le impostazioni della fotocamera e altri fattori influenzeranno l'aspetto del bianco. Le aree bianche possono ad esempio apparire leggermente rosa, gialle o di qualche altro colore. Usando questa regolazione, è possibile correggere il problema e ripristinare la corretta tonalità di bianco.
- **Nitidezza**
Questa impostazione aumenta il livello di dettaglio delle immagini, analoga alla perfetta messa a fuoco della macchina fotografica. Se l'immagine non è perfettamente a fuoco non è possibile apprezzarne i dettagli più minuti. In tal caso si consiglia di regolare la nitidezza.
- **Densità colore**
Questa impostazione consente di regolare la quantità totale del colore nell'immagine. È possibile aumentare o diminuire la quantità di colore in un'immagine per migliorare un'immagine scolorita o sbiadita.

Proporzionare

Se la fotografia è troppo lunga o larga per adattarsi allo spazio disponibile del formato selezionato, parte dell'immagine verrà ritagliata automaticamente.

L'impostazione predefinita è *Si*. Se si desidera stampare l'intera immagine, regolare l'impostazione su *No*.

- 1 Premere ▲ o ▼ per selezionare *Proporzionare*.
- 2 Premere ◀ o ▶ per selezionare *No* (o *Si*).
Premere **OK**.
- 3 Se non si desidera modificare altre impostazioni, premere **Inizio Colore** per stampare.

Proporzionare: Si

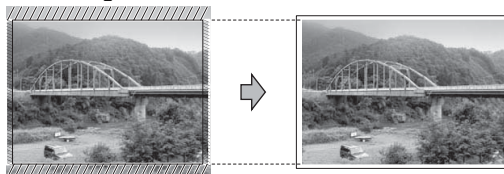

Proporzionare: No

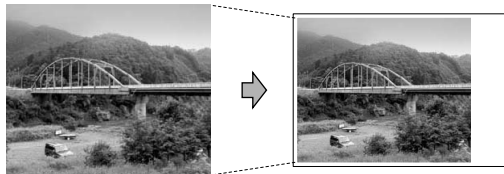

Stampa senza bordo

Questa funzione espande l'area di stampa fino ai bordi della carta. La stampa sarà leggermente più lenta.

- 1 Premere ▲ o ▼ per selezionare *Senza bordo*.
- 2 Premere ◀ o ▶ per selezionare *No* (o *Si*).
Premere **OK**.
- 3 Se non si desidera modificare altre impostazioni, premere **Inizio Colore** per stampare.

Impostazione delle modifiche come una nuova impostazione predefinita

È possibile salvare le impostazioni di stampa che si utilizzano più frequentemente impostandole come predefinite. Queste impostazioni permangono fino alla successiva modifica.

- 1 Premere ▲ o ▼ per selezionare la nuova impostazione.
Premere **OK**.
Ripetere questa procedura per ogni impostazione che si desidera modificare.
- 2 Dopo avere modificato l'ultima impostazione, premere ▲ o ▼ per selezionare Imp. nuovo pred..
Premere **OK**.
- 3 Premere **1** per selezionare Sì.
- 4 Premere **Stop/Uscita**.

Ripristino di tutte le impostazioni predefinite

È possibile ripristinare tutte le impostazioni modificate in base alle impostazioni di fabbrica. Queste impostazioni permangono fino alla successiva modifica.

- 1 Premere ▲ o ▼ per selezionare Ripristina pred..
Premere **OK**.
- 2 Premere **1** per selezionare Sì.
- 3 Premere **Stop/Uscita**.

Scansione in una scheda di memoria o in un'unità di memoria Flash USB

Accesso alla modalità Scansione

Per eseguire la scansione in una scheda di memoria o in un'unità di memoria Flash USB, premere  (**Scan**).

Il display visualizza:

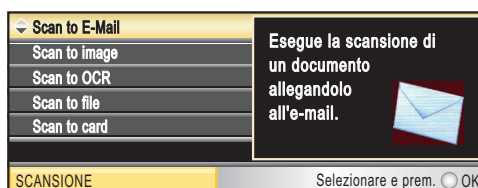

Premere ▲ o ▼ per selezionare Scan to card.

Premere **OK**.

Se non si è collegati al computer, sul display sarà visualizzata solo la selezione Scansione su supporto.

(Per informazioni sulle altre opzioni di menu, consultare *Scansione* per Windows® o Macintosh® nella Guida software dell'utente su CD-ROM.)

Come eseguire la scansione in una scheda di memoria o in un'unità di memoria Flash USB

È possibile eseguire la scansione di documenti in bianco e nero e a colori in una scheda di memoria o in un'unità di memoria Flash USB. I documenti in bianco e nero verranno memorizzati in formato PDF (*.PDF) o TIFF (*.TIF). I documenti a colori possono essere memorizzati in formato PDF (*.PDF) o JPEG (*.JPG). L'impostazione di fabbrica è **Colori 150 dpi** e il formato di file predefinito è PDF. L'apparecchio crea automaticamente nomi di file in base alla data corrente. (Per ulteriori informazioni, consultare la Guida di installazione rapida.) Ad esempio, la quinta immagine acquisita il 1 luglio 2007 verrebbe salvata con il nome 01070705.PDF. È possibile modificare il colore e la qualità.

Qualità	Formato file selezionabile
Colori 150 dpi	JPEG / PDF
Colori 300 dpi	JPEG / PDF
Colori 600 dpi	JPEG / PDF
B/N 200x100 dpi	TIFF / PDF
B/N 200 dpi	TIFF / PDF

- 1 Inserire una scheda CompactFlash®, Memory Stick®, Memory Stick Pro™, SecureDigital, MultiMediaCard™, xD-Picture Card™ o un'unità di memoria Flash USB nell'apparecchio.



AVVERTENZA

NON estrarre la scheda di memoria mentre **PhotoCapture** lampeggia per evitare di danneggiare la scheda o i dati memorizzati nella scheda.

- 2 Caricare il documento.
- 3 Premere  (**Scan**).
- 4 Premere ▲ o ▼ per selezionare **Scan to card**. Premere **OK**.
- 5 Effettuare una delle seguenti operazioni:
 - Per modificare la qualità, passare al punto 6.
 - Premere **Inizio Mono** o **Inizio Colore** per eseguire la scansione senza modificare altre impostazioni.
- 6 Premere ▲ o ▼ per selezionare **Colori 150 dpi**, **Colori 300 dpi**, **Colori 600 dpi**, **B/N 200x100 dpi**, **B/N 200 dpi**. Premere **OK**.
- 7 Effettuare una delle seguenti operazioni:
 - Per modificare il tipo di file, passare al punto 8.
 - Premere **Inizio Mono** o **Inizio Colore** per eseguire la scansione senza modificare altre impostazioni.
- 8 Premere ▲ o ▼ per selezionare **JPEG**, **PDF** o **TIFF**. Premere **OK**.



Nota

- Se è stato selezionato colore nelle impostazioni della risoluzione, non sarà possibile selezionare **TIFF**.
- Se è stato selezionato bianco e nero nelle impostazioni della risoluzione, non sarà possibile selezionare **JPEG**.

- 9 Effettuare una delle seguenti operazioni:
- Per modificare il nome del file, passare al punto 10.
 - Premere **Inizio Mono** o **Inizio Colore** per eseguire la scansione senza modificare altre impostazioni.
- 10 Il nome del file è impostato automaticamente, tuttavia, è possibile modificarlo tramite la tastiera. È possibile modificare solo le prime 6 cifre.
Premere **OK**.



Nota

Premere **Cancella/Indietro** per cancellare il nome corrente.

- 11 Premere **Inizio Mono** o **Inizio Colore**.

Interpretazione dei messaggi di errore

Se si conoscono i tipi di errore che possono verificarsi durante l'utilizzo di PhotoCapture Center™, è possibile individuare e risolvere facilmente i problemi.

- **Hub inutilizzabile.**
Questo messaggio appare se si inserisce un hub o un'unità di memoria Flash USB dotata di hub nell'interfaccia diretta USB.
- **Errore media**
Questo messaggio appare se si inserisce una scheda di memoria danneggiata o non formattata o quando l'unità del supporto è difettosa. Per eliminare l'errore, estrarre la scheda di memoria.
- **No File**
Questo messaggio appare se si cerca di accedere a una scheda di memoria o a un'unità di memoria Flash USB nell'unità (slot) che non contiene alcun file .JPG.
- **Memoria esaurita**
Questo messaggio appare quando si lavora con immagini che richiedono una quantità di memoria superiore alla capacità dell'apparecchio. Questo messaggio appare inoltre quando la scheda di memoria o l'unità di memoria Flash USB utilizzata non dispone di spazio sufficiente per il documento acquisito.
- **Memoria piena.**
Questo messaggio appare quando si tenta di salvare più di 999 file in una scheda di memoria o in un'unità di memoria Flash USB.
- **Disp. inutilizz.**
Questo messaggio appare se si collega un dispositivo USB o un'unità di memoria Flash USB non supportati all'interfaccia diretta USB. Per maggiori informazioni, visitare il sito Web <http://solutions.brother.com>. Questo messaggio appare inoltre se si collega un dispositivo rotto all'interfaccia diretta USB.

Stampa di foto direttamente da una fotocamera PictBridge



Questo apparecchio Brother supporta lo standard PictBridge che permette di collegarsi e stampare foto direttamente da una fotocamera digitale compatibile con PictBridge.

Se la fotocamera utilizza lo standard Memorizzazione di massa USB, è possibile inoltre stampare le foto da una fotocamera digitale senza PictBridge. Consultare *Stampa di foto direttamente da una fotocamera digitale (senza PictBridge)* a pagina 109.

Requisiti PictBridge

Per evitare di commettere errori, tenere presente quanto segue:

- L'apparecchio e la fotocamera digitale devono essere collegati con un cavo USB idoneo.
- L'estensione del file di immagine deve essere .JPG (l'apparecchio non riconosce altre estensioni, quali .JPEG, .TIF, .GIF).
- Quando si utilizza la funzione PictBridge non sono disponibili operazioni PhotoCapture Center™.

Impostazione della fotocamera digitale

Accertarsi che la fotocamera sia in modalità PictBridge. Le seguenti impostazioni PictBridge potrebbero essere disponibili sul display della fotocamera compatibile con PictBridge.

A seconda della fotocamera utilizzata, alcune di queste impostazioni potrebbero non essere disponibili.

Selezioni menu fotocamera	Opzioni
Formato carta	Letter, A4, 10x15 cm, Impostazioni Stampante (Impostazione predefinita) ²
Tipo carta	Carta normale, Carta lucida, Carta per getto di inchiostro, Impostazioni Stampante (Impostazione predefinita) ²
Layout	Senza bordi: Sì, Senza bordi: No, Impostazioni Stampante (Impostazione predefinita) ²
Impostazione DPOF ¹	-
Qualità stampa	Normale, Fine, Impostazioni Stampante (Impostazione predefinita) ²
Miglioramento colore	Sì, No, Impostazioni Stampante (Impostazione predefinita) ²

¹ Per ulteriori dettagli, consultare *Stampa DPOF* a pagina 108.

² Se la fotocamera è impostata per l'utilizzo delle Impostazioni Stampante (Impostazione predefinita), l'apparecchio stamperà le foto utilizzando le impostazioni che seguono.

Impostazioni	Opzioni
Formato carta	10x15 cm
Tipo carta	Carta lucida
Layout	Senza bordi: Sì
Qualità stampa	Fine
Miglioramento colore	No

- Queste impostazioni vengono utilizzate anche quando la fotocamera non presenta selezioni di menu.
- Il nome e la disponibilità di ogni impostazione dipendono dalle specifiche tecniche della fotocamera.

Per informazioni dettagliate sulla modifica delle impostazioni PictBridge, fare riferimento alla documentazione fornita con la fotocamera.

Stampa di immagini



Nota

Estrarre qualsiasi scheda di memoria o unità di memoria Flash USB dall'apparecchio prima di collegare la fotocamera digitale.

- 1 Accertarsi che la fotocamera sia spenta. Collegare la fotocamera all'interfaccia diretta USB (1) dell'apparecchio con il cavo USB.

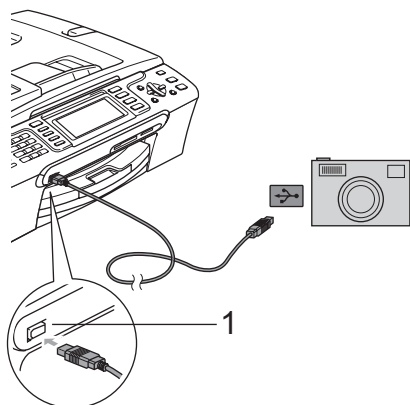

1 Interfaccia diretta USB

- 2 Accendere la fotocamera. Quando l'apparecchio riconosce la fotocamera, il display visualizza:
Fotocam. conn..
- 3 Scegliere la foto che si desidera stampare attenendosi alle istruzioni fornite dalla fotocamera. Quando l'apparecchio avvia la stampa di una foto, il display visualizza
In stampa.



AVVERTENZA

Per non danneggiare l'apparecchio, non collegare dispositivi diversi da fotocamere digitali o unità di memoria Flash USB all'interfaccia diretta USB.

Stampa DPOF

DPOF è l'acronimo di Digital Print Order Format (Formato ordine della stampa digitale).

I principali produttori di fotocamere digitali (Canon Inc., Eastman Kodak Company, Fuji Photo Film Co. Ltd., Matsushita Electric Industrial Co. Ltd. e Sony Corporation) hanno creato questo standard per semplificare la stampa delle fotografie da una fotocamera digitale.

Se la fotocamera digitale utilizzata supporta la stampa DPOF, è possibile selezionare le immagini e il numero di copie da stampare dal display della fotocamera.

Stampa di foto direttamente da una fotocamera digitale (senza PictBridge)

Se la fotocamera supporta lo standard Memorizzazione di massa USB, sarà possibile collegare la fotocamera in modalità di memorizzazione. Ciò consente di stampare le foto dalla fotocamera.

Per stampare le foto in modalità PictBridge, consultare *Stampa di foto direttamente da una fotocamera PictBridge* a pagina 107.



Nota

Il nome, la disponibilità e il funzionamento variano in base alla fotocamera digitale. Per informazioni dettagliate, ad esempio sul passaggio dalla modalità PictBridge alla modalità di memorizzazione di massa USB, fare riferimento alla documentazione fornita con la fotocamera.

Stampa di immagini



Nota

Estrarre qualsiasi scheda di memoria o unità di memoria Flash USB dall'apparecchio prima di collegare la fotocamera digitale.

- 1 Accertarsi che la fotocamera sia spenta. Collegare la fotocamera all'interfaccia diretta USB (1) dell'apparecchio con il cavo USB.

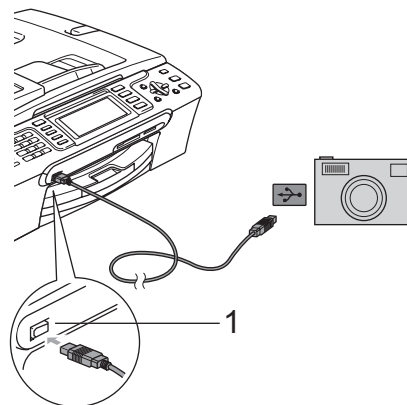

1 Interfaccia diretta USB

- 2 Accendere la fotocamera. Per le impostazioni di stampa, consultare *Stampa di immagini* a pagina 93.
- 3 Osservare i passaggi riportati nella sezione *Stampa di immagini* a pagina 93.



AVVERTENZA

Per non danneggiare l'apparecchio, non collegare dispositivi diversi da fotocamere digitali o unità di memoria Flash USB all'interfaccia diretta USB.

Interpretazione dei messaggi di errore

Se si conoscono i tipi di errore che possono verificarsi durante la stampa da una fotocamera, è possibile individuare e risolvere facilmente i problemi.

■ Memoria esaurita

Questo messaggio appare quando si lavora con immagini che richiedono una quantità di memoria superiore alla capacità dell'apparecchio.

■ Disp. inutilizz.

Questo messaggio appare quando si collega una fotocamera che non è in modalità PictBridge e che non utilizza lo standard Memorizzazione di massa USB. Questo messaggio appare inoltre se si collega un dispositivo rotto all'interfaccia diretta USB.

Per informazioni più dettagliate, consultare *Messaggi di errore* a pagina 129.



Software

Funzioni software e di rete

112

Il CD-ROM comprende la Guida software dell'utente e la Guida dell'utente in rete per le funzioni disponibili quando l'apparecchio è collegato a un computer (ad esempio, la stampa e la scansione). Queste guide prevedono collegamenti semplici da utilizzare che conducono direttamente a una sezione specifica.

Sono disponibili informazioni sulle seguenti funzioni:

- Stampa
- Scansione
- ControlCenter3 (per Windows®)
- ControlCenter2 (per Windows®)
- Impostazione remota
- Invio di fax dal computer
- PhotoCapture Center™
- Stampa in rete
- Scansione in rete
- Utenti di reti senza fili (solo per il modello MFC-885CW)

Come consultare la Guida dell'utente in formato HTML

Si tratta di un riferimento rapido per l'utilizzo della Guida dell'utente in formato HTML.

(Per Windows®)



Nota

Se non è stato installato il software, consultare *Visualizzazione della documentazione* a pagina 3.

- 1 Dal menu **Start**, puntare su **Brother**, **MFC-XXXX** (dove XXXX è il numero del modello) dal gruppo programmi, quindi scegliere **Guida dell'utente in formato HTML**.
- 2 Nel menu principale, fare clic su **GUIDA SOFTWARE DELL'UTENTE** (o su **GUIDA DELL'UTENTE IN RETE**).

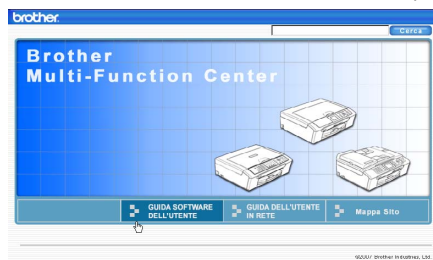

- 3 Fare clic sul titolo che si desidera leggere nell'elenco nella parte sinistra della finestra.



(Per Macintosh®)

- 1 Accertarsi che il Macintosh® sia acceso. Inserire il CD-ROM Brother nell'unità CD-ROM.
- 2 Fare doppio clic sull'icona **Documentation**.
- 3 Fare doppio clic sulla cartella della lingua, quindi doppio clic sul file superiore della pagina.
- 4 Fare clic su **GUIDA SOFTWARE DELL'UTENTE** (o su **GUIDA DELL'UTENTE IN RETE**) nel menu principale, quindi fare clic sul titolo che si desidera leggere nell'elenco nella parte sinistra della finestra.





Appendice

Sicurezza e restrizioni legali	114
Risoluzione dei problemi e manutenzione ordinaria	123
Menu e funzioni	150
Specifiche tecniche	169
Glossario	184

Scelta del luogo di installazione

Posizionare l'apparecchio su una superficie piana e stabile, ad esempio una scrivania. Scegliere un punto non soggetto a vibrazioni e urti. Collocare l'apparecchio vicino a una presa del telefono e a una normale presa elettrica provvista di messa a terra. Scegliere una posizione dove la temperatura resti compresa tra 10° C e 35° C.

! ATTENZIONE

- Evitare di installare l'apparecchio in punti molto trafficati.
- Evitare di posizionare l'apparecchio sulla moquette.
- NON posizionare l'apparecchio vicino a radiatori, condizionatori, refrigeratori, attrezzature mediche, sostanze chimiche o acqua.
- NON esporre l'apparecchio alla luce solare diretta e ad eccessivo calore, umidità o polvere.
- NON collegare l'apparecchio a prese elettriche azionate da temporizzatori automatici o interruttori a muro.
- In caso di discontinuità nell'erogazione di corrente, l'apparecchio può perdere tutti i dati contenuti in memoria.
- NON collegare l'apparecchio a prese elettriche collegate a un impianto condiviso con grosse apparecchiature elettriche o altri dispositivi che potrebbero determinare interruzioni dell'alimentazione elettrica.
- Evitare fonti di interferenza, come ad esempio basi di telefoni senza fili o diffusori.
- NON posizionare l'apparecchio MFC-885CW e il telefono senza fili vicino ad apparecchi elettromedicali.



Utilizzo sicuro dell'apparecchio

Conservare queste istruzioni per una consultazione futura e leggerle prima di procedere a qualsiasi intervento di manutenzione.



Nota

Se sono presenti fax nella memoria dell'apparecchio, stamparli o salvarli prima scollegare l'apparecchio dalla presa di alimentazione CA per più di 24 ore. (Per stampare i fax in memoria, consultare *Stampa di un fax dalla memoria* a pagina 45. Per salvare i fax presenti in memoria, consultare *Trasferimento dei fax a un altro apparecchio* a pagina 133 o *Trasferimento dei fax al PC* a pagina 133.)



AVVERTENZA



L'apparecchio contiene elettrodi ad alta tensione. Prima di procedere alla pulizia interna dell'apparecchio, accertarsi di scollegare dapprima il cavo della linea telefonica e successivamente il cavo di alimentazione dalla presa elettrica. Questa procedura consente di prevenire scosse elettriche.

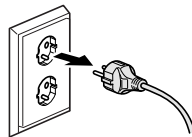

NON maneggiare la spina con le mani bagnate. Questo potrebbe causare una scossa elettrica.

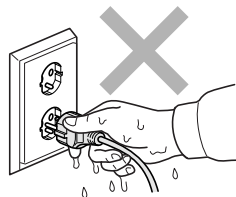

NON tirare il cavo di alimentazione CA dal centro. Questo potrebbe causare una scossa elettrica.



NON mettere le mani sul bordo dell'apparecchio, sotto il coperchio documenti o il coperchio dello scanner. Questo potrebbe provocare lesioni.

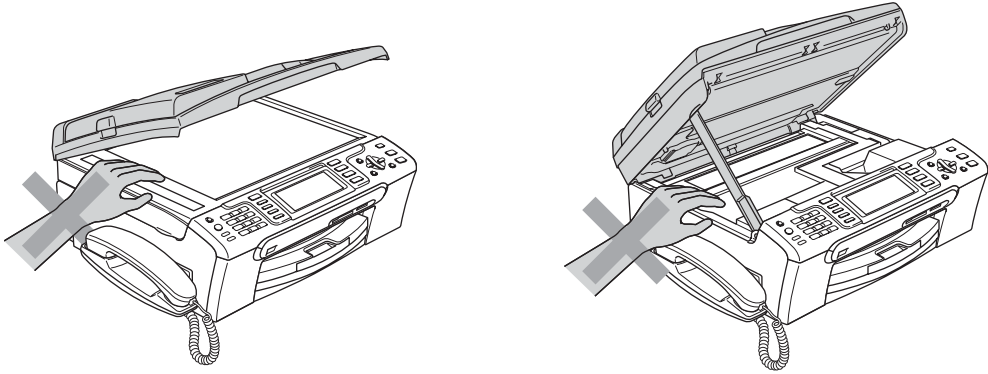

NON mettere le mani sul bordo del vassoio carta, sotto il coperchio del vassoio uscita carta. Questo potrebbe provocare lesioni.

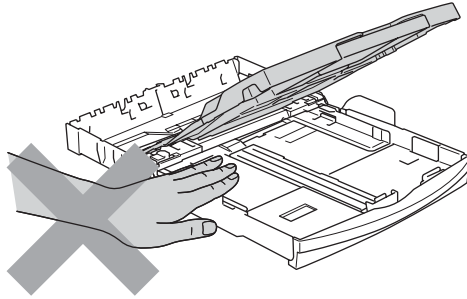

NON toccare il rullo di alimentazione carta. Questo potrebbe provocare lesioni.

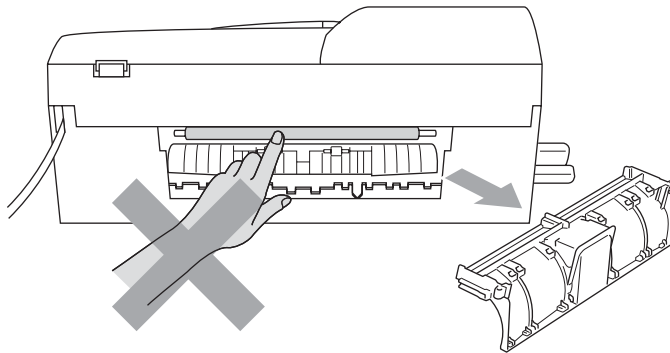



NON toccare l'area indicata nell'illustrazione. Questo potrebbe provocare lesioni.

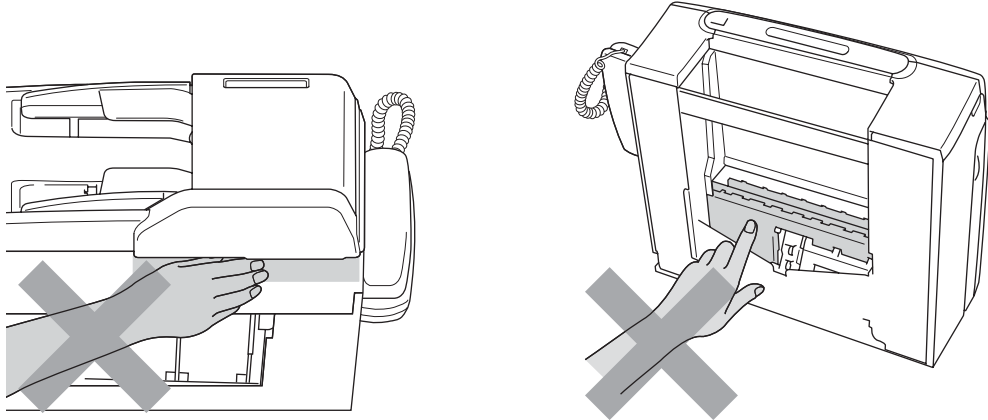

A



Quando si sposta l'apparecchio, è necessario sollevarlo dalla base e sostenerlo da entrambi i lati, nel modo indicato in figura. Non trasportare l'apparecchio sostenendolo dal coperchio dello scanner.

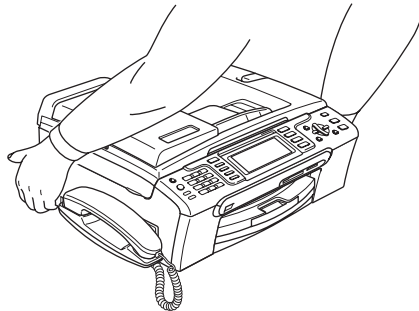

NON usare sostanze infiammabili o qualsiasi tipo di spray per pulire le parti interne o esterne dell'apparecchio. Questo potrebbe causare un incendio o scosse elettriche.

Se l'apparecchio si surriscalda, emette fumo o genera odori forti, scollegare immediatamente l'apparecchio dalla presa elettrica. Contattare il rivenditore Brother o il Servizio di assistenza clienti Brother.

Se oggetti metallici, acqua o altri liquidi penetrano nell'apparecchio, scollegare immediatamente l'apparecchio dalla presa elettrica. Contattare il rivenditore Brother o il Servizio di assistenza clienti Brother.

AVVERTENZA

- Si raccomanda cautela durante l'installazione o la modifica di linee telefoniche. Prima di toccare fili o terminali non isolati, verificare sempre che la linea telefonica sia scollegata dalla presa a muro. Non collegare mai cavi telefonici durante un temporale. Non installare mai una presa telefonica a muro dove è presente umidità.
- Questo prodotto deve essere installato nelle vicinanze di una presa elettrica facilmente accessibile. In caso di emergenza, scollegare il cavo di alimentazione dalla presa elettrica in modo da escludere completamente l'alimentazione.
- Accertarsi che la spina sia completamente inserita.

AVVERTENZA

ISTRUZIONI IMPORTANTI PER LA SICUREZZA

Durante l'utilizzo dell'apparecchio telefonico, per ridurre il rischio di incendi, scosse elettriche e lesioni personali, è importante osservare sempre delle semplici precauzioni di sicurezza, tra cui le precauzioni seguenti:

- 1 NON utilizzare il prodotto nelle vicinanze di acqua, ad esempio vicino a una vasca da bagno, un lavandino, un acquaiolo o una lavatrice, in uno scantinato umido o vicino a una piscina.
- 2 Evitare di utilizzare questo prodotto durante un temporale. Esiste il rischio, seppure ridotto, di scariche elettriche in presenza di fulmini.
- 3 NON utilizzare questo prodotto per comunicare la presenza di una perdita di gas nelle vicinanze della perdita stessa.

Istruzioni importanti per la sicurezza

- 1 Leggere le istruzioni complete.
- 2 Conservarle per successive consultazioni.
- 3 Seguire tutte le avvertenze e le istruzioni riportate sul prodotto.
- 4 Scollegare il prodotto dalla presa a muro prima di pulire l'interno dell'apparecchio. NON usare detersivi liquidi o spray. Pulire con un panno umido.
- 5 NON usare questo apparecchio vicino all'acqua.
- 6 NON collocare questo prodotto su un carrello, base o tavolo instabili. In caso di caduta accidentale, il prodotto potrebbe subire gravi danni.
- 7 Le fessure e le aperture presenti nel telaio, nonché sul retro o sul fondo dell'apparecchio, sono necessarie per la ventilazione. Per assicurare un funzionamento affidabile e proteggere l'apparecchio dal surriscaldamento, si raccomanda di non ostruire o coprire queste aperture. Non bloccare mai le aperture collocando l'apparecchio su un letto, divano, tappeto o altre superfici simili. Non collocare mai l'apparecchio vicino o sopra a radiatori o stufe. Non installare l'apparecchio a incasso, a meno che non si garantisca una ventilazione adeguata.
- 8 Questo prodotto deve essere collegato a una presa con alimentazione di rete conforme alle specifiche indicate sulla targhetta. In caso di dubbi sul tipo di elettricità erogata, rivolgersi al rivenditore Brother o alla società elettrica locale.

- 9 Usare solo il cavo di alimentazione fornito con l'apparecchio stesso.
- 10 Questo prodotto è dotato di una spina tripolare con messa a terra, ovvero una spina con un terzo polo per la messa a terra. Questa spina si inserisce solo in una presa dotata di messa a terra. Si tratta di una misura di sicurezza. Se la presa non è adatta alla spina, rivolgersi a un elettricista che possa sostituire la presa antiquata. NON ignorare mai la ragione per cui è necessaria una spina dotata di messa a terra.
- 11 Evitare di posizionare oggetti sopra il cavo di alimentazione. NON collocare questo prodotto dove il cavo possa essere calpestato.
- 12 NON collocare nulla davanti all'apparecchio che possa bloccare i fax in arrivo. NON mettere nulla sul percorso dei fax in arrivo.
- 13 Attendere che le pagine siano uscite dall'apparecchio prima di raccoglierle.
- 14 Scollegare l'apparecchio dalla presa elettrica e rivolgersi al personale di assistenza autorizzato Brother qualora si verifichi una delle seguenti condizioni:
 - Il cavo alimentazione è danneggiato o usurato.
 - È penetrato liquido all'interno dell'apparecchio.
 - L'apparecchio è stato esposto alla pioggia o all'acqua.
 - Se l'apparecchio non funziona normalmente, pur avendo seguito le istruzioni per l'uso, intervenire solo sui comandi indicati nelle istruzioni per l'uso. L'intervento inadeguato su altri comandi potrebbe danneggiare l'apparecchio e richiedere interventi rilevanti da parte di personale tecnico qualificato per ripristinare l'apparecchio al suo normale utilizzo.
 - Se il telaio dell'apparecchio è caduto o mostra segni di danneggiamento.
 - Se l'apparecchio mostra un evidente cambiamento nelle prestazioni, indicante la necessità di una revisione.
- 15 Per proteggere l'apparecchio dai picchi temporanei di tensione, si raccomanda l'uso di un apposito dispositivo di protezione.
- 16 Per ridurre il rischio di incendio, scosse elettriche e lesioni personali, seguire queste avvertenze:
 - NON usare questo prodotto in prossimità di apparecchi che funzionano con acqua, in uno scantinato umido o vicino a una piscina.
 - NON usare l'apparecchio durante i temporali (esiste la remota possibilità di scosse elettriche) o per segnalare una perdita di gas nelle vicinanze della perdita stessa.

IMPORTANTE - Per la vostra sicurezza

Per garantire un funzionamento sicuro, la spina elettrica tripolare in dotazione con l'apparecchio deve essere inserita esclusivamente in una presa di corrente adatta, dotata di messa a terra e collegata al normale impianto elettrico domestico.

Il fatto che l'apparecchio funzioni in maniera soddisfacente non implica che sia collegato alla messa a terra e che l'installazione sia del tutto sicura. Per ragioni di sicurezza, in caso di dubbi sull'effettiva messa a terra, si raccomanda di rivolgersi a un elettricista qualificato.

Avvertenza - Questo apparecchio deve essere dotato di messa a terra.

I conduttori del cavo di alimentazione rispettano il seguente codice dei colori:

- **Giallo-verde: messa a terra (conduttore di protezione)**
- **Blu: neutro**
- **Marrone: fase**

In caso di dubbi, rivolgersi a un elettricista qualificato.

Connessione LAN

! ATTENZIONE

NON collegare questo prodotto a una rete LAN soggetta a sovratensioni.

Interferenze radio

Il prodotto è conforme alle disposizioni EN55022 (Pubblicazione CISPR 22)/Classe B. Quando si collega l'apparecchio a un computer, accertarsi di utilizzare un cavo USB che non superi i 2 metri di lunghezza.

Direttiva UE 2002/96/CE e EN50419



Solo per Unione
Europea

Questa apparecchiatura riporta il seguente simbolo di riciclaggio. Esso significa che a fine vita questo prodotto dovrà essere smaltito separatamente in appropriati luoghi di raccolta e non insieme ai normali rifiuti domestici. Un beneficio per l'ambiente a vantaggio di tutti. (Solo per Unione Europea)

Restrizioni legali per la copia

È reato eseguire riproduzioni di determinati oggetti o documenti con intento doloso. L'elenco riportato qui di seguito è fornito solo a titolo di riferimento e non è da intendersi come elenco completo dei limiti previsti dalla legge. In caso di dubbio in merito alla legalità di riproduzione di un documento si raccomanda di rivolgersi alle autorità competenti.

Gli esempi riportati qui di seguito elencano documenti la cui riproduzione è vietata dalla legge:

- Denaro
- Titoli o altri certificati di indebitamento
- Certificati di deposito
- Documenti di servizio o coscrizione nelle Forze Armate
- Passaporti
- Francobolli postali (utilizzati e non)
- Documenti di immigrazione
- Documenti di previdenza sociale
- Assegni o tratte emessi da enti statali
- Documenti di identificazione, distintivi o mostrine
- Patenti e libretti di immatricolazione di veicoli

Le opere coperte da diritto d'autore non possono essere copiate. Si possono copiare alcune sezioni di un'opera coperta da diritto d'autore per l'uso consentito. La riproduzione in copie multiple costituirebbe pertanto un'infrazione.

Le opere d'arte sono protette dal diritto d'autore.

Patenti e libretti di immatricolazione di veicoli non possono essere riprodotti ai sensi di determinate leggi statali/provinciali.

Marchi di fabbrica

Il logo Brother è un marchio registrato di Brother Industries, Ltd.

Brother è un marchio registrato di Brother Industries, Ltd.

Multi-Function Link è un marchio registrato di Brother International Corporation.

© 2007 Brother Industries, Ltd. Tutti i diritti riservati.

Microsoft e Windows sono marchi registrati da Microsoft Corporation negli Stati Uniti e negli altri Paesi.

Windows Vista è un marchio commerciale registrato o un marchio commerciale di Microsoft Corporation negli Stati Uniti e/o negli altri paesi.

Macintosh e TrueType sono marchi registrati di Apple Inc.

Nuance, il logo Nuance, PaperPort e ScanSoft sono marchi di fabbrica o marchi registrati di Nuance Communications, Inc. o delle sue società affiliate negli Stati Uniti e/o in altri paesi.

Presto! PageManager è un marchio registrato di NewSoft Technology Corporation.

Microdrive è un marchio di fabbrica di International Business Machine Corporation.

CompactFlash è un marchio registrato di SanDisk Corporation.

Memory Stick è un marchio registrato di Sony Corporation.

SanDisk è concessionario della licenza dei marchi di fabbrica SD e miniSD.

MultiMediaCard è un marchio di fabbrica di Infineon Technologies, concesso in licenza a MultiMediaCard Association.

xD-Picture Card è un marchio di fabbrica di Fujifilm Co. Ltd., Toshiba Corporation e Olympus Optical Co. Ltd.

PictBridge è un marchio di fabbrica.

Memory Stick Pro, Memory Stick Pro Duo, Memory Stick Duo e MagicGate sono marchi di fabbrica di Sony Corporation.

BROADCOM, SecureEasySetup e il logo SecureEasySetup sono marchi di fabbrica o marchi registrati di Broadcom Corporation negli Stati Uniti e/o in altri paesi.

AOSS è un marchio di fabbrica di Buffalo Inc.

FaceFilter Studio è un marchio di fabbrica di Reallusion, Inc.

DECT è un marchio di fabbrica di ETSI.

Tutte le società i cui programmi software sono citati nel presente manuale hanno un contratto di licenza software specifico per i rispettivi programmi proprietari.

Tutti gli altri marchi e nomi di prodotti citati nella presente Guida dell'utente, nella Guida software dell'utente e nella Guida dell'utente in rete sono marchi registrati delle rispettive società.

Risoluzione dei problemi

In caso di difficoltà di funzionamento, fare riferimento alla tabella riportata di seguito per suggerimenti relativi alla risoluzione dei problemi.

È possibile eliminare la maggior parte degli inconvenienti da soli. Se si rende necessario un ulteriore aiuto, il Brother Solutions Center fornisce le FAQ (domande più frequenti) e i consigli per la risoluzione dei problemi. Visitare il sito Web all'indirizzo <http://solutions.brother.com>.

In caso di problemi con l'apparecchio

Stampa

Problema	Suggerimenti
Non viene eseguita la stampa.	Controllare il cavo di interfaccia o la connessione senza fili (solo per il modello MFC-885CW) sull'apparecchio e sul computer. (Consultare la <i>Guida di installazione rapida</i> .)
	Assicurarsi che l'apparecchio sia collegato e che non sia in modalità Risparmio energetico.
	Una o più cartucce di inchiostro sono esaurite. (Consultare <i>Sostituzione delle cartucce di inchiostro</i> a pagina 138.)
	Controllare se sul display sono visualizzati messaggi di errore. (Consultare <i>Messaggi di errore</i> a pagina 129.)
	Controllare che sia installato e selezionato il driver di stampa corretto.
	Accertarsi che l'apparecchio sia in linea. Fare clic su Start , quindi su Stampanti e fax . Fare clic con il pulsante destro del mouse e scegliere Brother MFC-XXXX (dove XXXX è il nome del modello) e accertarsi che l'opzione Usa stampante non in linea non sia selezionata.
La stampa è di qualità scadente.	Verificare la qualità di stampa. (Consultare <i>Verifica della qualità di stampa</i> a pagina 143.)
	Assicurarsi che l'impostazione Tipo di supporto nel driver di stampa o Tipo carta nel menu dell'apparecchio corrisponda al tipo di carta utilizzato. (Consultare <i>Stampa per Windows</i> [®] o <i>Stampa e Invio di fax per Macintosh</i> [®] nella Guida software dell'utente inclusa nel CD-ROM e in <i>Tipo carta</i> a pagina 23.)
	Controllare che le cartucce di inchiostro non siano scadute. I seguenti fattori potrebbero causare l'ostruzione dell'inchiostro: <ul style="list-style-type: none"> ■ La data di scadenza riportata sulla confezione della cartuccia è trascorsa. (Il periodo di conservazione è di due anni se le cartucce sono conservate nella confezione originale.) ■ La cartuccia di inchiostro è rimasta nell'apparecchio per più di sei mesi. ■ È possibile che la cartuccia di inchiostro non sia stata conservata correttamente prima dell'uso.
	Provare a usare i tipi di carta consigliati. (Consultare <i>Carta utilizzabile e altri supporti</i> a pagina 12.)
	L'ambiente consigliato per l'apparecchio è compreso tra 20° C e 33° C.
Sul testo o sulle immagini compaiono righe bianche orizzontali.	Eseguire la pulizia delle testine di stampa. (Consultare <i>Pulizia delle testine di stampa</i> a pagina 142.)
	Provare a usare i tipi di carta consigliati. (Consultare <i>Carta utilizzabile e altri supporti</i> a pagina 12.)
	Se si desidera stampare su carta di formato Foto L o 10 x 15 cm, accertarsi di utilizzare il vassoio carta fotografica. (Consultare <i>Caricamento di carta fotografica</i> a pagina 18.)
L'apparecchio stampa pagine bianche.	Eseguire la pulizia delle testine di stampa. (Consultare <i>Pulizia delle testine di stampa</i> a pagina 142.)
I caratteri e le righe sono sovrapposti.	Verificare l'allineamento di stampa. (Consultare <i>Verifica dell'allineamento di stampa</i> a pagina 144.)

Stampa (Continua)

Problema	Suggerimenti
Il testo o le immagini sono inclinati.	Accertarsi che la carta sia caricata correttamente nel vassoio e che la guida laterale carta sia regolata esattamente. (Consultare <i>Caricamento di carta e altri supporti</i> a pagina 15.) Accertarsi che l'impostazione Coperchio carta inceppata sia corretta.
La pagina stampata presenta chiazze e sbavature nella parte centrale superiore.	Accertarsi che la carta non sia troppo spessa o arricciata. (Consultare <i>Carta utilizzabile e altri supporti</i> a pagina 12.)
La stampa appare sporca o l'inchiostro sembra colare.	Verificare che la carta usata sia di un tipo consigliato. (Consultare <i>Carta utilizzabile e altri supporti</i> a pagina 12.) Attendere che l'inchiostro si asciughi prima di toccare i fogli. In caso di utilizzo di carta fotografica, accertarsi di aver impostato il tipo di carta corretto. In caso di stampa di una foto dal PC, impostare il Tipo Media nella scheda Di base del driver della stampante.
A tergo o a piè di pagina compaiono delle macchie.	Verificare che la piastra della stampante non sia macchiata di inchiostro. (Consultare <i>Pulizia della piastra della stampante dell'apparecchio</i> a pagina 141.) Accertarsi di utilizzare il supporto ribaltabile carta. (Consultare <i>Caricamento di carta e altri supporti</i> a pagina 15.)
L'apparecchio stampa linee spesse sulla pagina.	Selezionare Ordine inverso nella scheda Di base del driver di stampa.
Le stampe sono spiegazzate.	Nella scheda Di base del driver di stampa, fare clic su Impostazioni e deselezionare Stampa bidirezionale .
Impossibile eseguire la stampa 2 in 1 o 4 in 1.	Verificare che le impostazioni del formato carta nell'applicazione corrispondano a quelle del driver di stampa.
La velocità di stampa è troppo bassa.	Provare a modificare le impostazioni del driver di stampa. La risoluzione massima necessita di tempi di elaborazione, invio e stampa di dati più lunghi. Provare le altre impostazioni relative alla qualità nella scheda Di base del driver di stampa. Inoltre, fare clic sulla scheda Impostazioni e verificare che l'opzione Migliora colore sia deselezionata. Impostare la funzione Senza bordi su No. La stampa senza bordi è più lenta della stampa normale. (Consultare <i>Stampa per Windows®</i> o <i>Stampa e Invio di fax per Macintosh®</i> nella Guida software dell'utente su CD-ROM.)
L'opzione Miglioramento colore non funziona correttamente.	Se i dati dell'immagine non dispongono dell'opzione di colori completi (ad esempio 256 colori) nell'applicazione, l'opzione Miglioramento colore non funziona. Occorre usare l'impostazione del colore almeno a 24 bit per poter utilizzare la funzione Miglioramento colore.
La carta fotografica non viene alimentata correttamente.	Quando si stampa su carta fotografica Brother, caricare nel vassoio carta prima di tutto il foglio di istruzioni accluso con la carta fotografica, quindi collocare la carta fotografica al di sopra del foglio di istruzioni. Pulire il rullo di rilevamento delle pagine. (Consultare <i>Pulizia del rullo di scorrimento carta</i> a pagina 142.)
L'apparecchio alimenta più pagine.	Verificare che la carta sia caricata correttamente nel vassoio. (Consultare <i>Caricamento di carta e altri supporti</i> a pagina 15.) Verificare che non siano caricati più di due tipi di carta alla volta nel vassoio.
Le pagine stampate non sono sovrapposte in modo preciso.	Accertarsi di utilizzare il supporto ribaltabile carta. (Consultare <i>Caricamento di carta e altri supporti</i> a pagina 15.)
Le pagine stampate vengono reinserite causando l'inceppamento carta.	Accertarsi di estrarre il supporto carta finché non scatta e di aprire il supporto ribaltabile carta.
Impossibile eseguire la stampa da Paint Brush.	Provare a impostare il display su 256 colori.
Impossibile eseguire la stampa da Adobe Illustrator.	Provare a ridurre la risoluzione di stampa. (Consultare <i>Stampa per Windows®</i> o <i>Stampa e Invio di fax per Macintosh®</i> nella Guida software dell'utente su CD-ROM.)

Stampa dei fax in arrivo

Problema	Suggerimenti
Stampa sovrapposta e strisce bianche orizzontali; frasi mancanti nei margini superiore e inferiore.	Il problema probabilmente è dovuto a un collegamento non corretto, con elettricità statica o interferenze sulla linea telefonica. Chiedere al chiamante di inviare nuovamente il fax.
Linee nere verticali sui fax ricevuti.	È possibile che lo scanner dell'apparecchio che ha inviato il fax sia sporco. Chiedere al mittente del fax di eseguire una copia per vedere se il problema riguarda il suo apparecchio. Provare a farsi inviare un fax da un altro apparecchio.
L'apparecchio stampa tutti i fax in arrivo soltanto in bianco e nero, anche se originariamente erano a colori.	Sostituire le cartucce degli inchiostri a colori che sono esaurite o quasi esaurite e chiedere al mittente di inviare nuovamente il fax a colori. (Consultare <i>Sostituzione delle cartucce di inchiostro</i> a pagina 138.) Controllare che la funzione Operazioni fax avanzate sia disattivata. (Consultare <i>Disattivazione delle Operazioni avanzate fax</i> a pagina 71.)
I margini sinistro e destro risultano tagliati o una pagina singola è stampata su due pagine.	Attivare la funzione di riduzione automatica. (Consultare <i>Stampa ridotta di un fax in arrivo</i> a pagina 44.)

Linea telefonica o collegamenti

Problema	Suggerimenti
La composizione del numero telefonico non funziona. (Nessun segnale di linea libera)	Assicurarsi che l'apparecchio sia collegato e che non sia in modalità Risparmio energetico.
	Controllare tutti i collegamenti del cavo telefonico.
	Modificare l'impostazione Toni/Impulsi. (Consultare la <i>Guida di installazione rapida</i> .)
	Sollevarlo il ricevitore del telefono esterno (o, se disponibile, il ricevitore senza fili o il ricevitore dell'apparecchio), quindi comporre il numero per inviare un fax manuale. Attendere i segnali di ricezione fax prima di premere Inizio Mono o Inizio Colore .
L'apparecchio non risponde alla chiamata.	Controllare che l'apparecchio si trovi nella modalità di ricezione corretta secondo l'impostazione effettuata. (Consultare <i>Selezione della modalità Ricezione</i> a pagina 40.) Controllare che sia presente il segnale di linea. Se possibile, chiamare l'apparecchio per verificare se risponde. Se non si ottiene risposta, controllare il collegamento del cavo telefonico. Se l'apparecchio non squilla, rivolgersi alla società telefonica per richiedere una verifica della linea.

Ricezione di fax

Problema	Suggerimenti
Non è possibile ricevere un fax.	Controllare tutti i collegamenti del cavo telefonico.
	Controllare che l'apparecchio si trovi nella modalità di ricezione corretta secondo l'impostazione effettuata. (Consultare <i>Impostazioni della modalità di ricezione</i> a pagina 42.)
	Se si verificano frequenti interferenze sulla linea telefonica, provare a impostare la Compatibilità su Base . (Consultare <i>Interferenza sulla linea telefonica</i> a pagina 137.)
	Se si collega l'apparecchio a PBX o ISDN, impostare il tipo di linea telefonica in base al telefono di cui si dispone. (Consultare <i>Impostazione del tipo di linea telefonica</i> a pagina 49.)

Invio di fax

Problema	Suggerimenti
Non è possibile inviare un fax.	Controllare tutti i collegamenti del cavo telefonico.
	Accertarsi che il tasto Fax  sia acceso. (Consultare <i>Accesso alla modalità Fax</i> a pagina 32.)
	Chiedere al destinatario di verificare che l'apparecchio ricevente contenga carta.
	Stampare il Rapporto di verifica della trasmissione e verificare se vi sono errori. (Consultare <i>Rapporti</i> a pagina 76.)
Sul Rapporto di verifica della trasmissione è indicato "Result:ERROR".	Si tratta probabilmente di disturbi temporanei o energia statica sulla linea. Riprovare a inviare il fax. Se dopo avere inviato un messaggio PC-FAX il Rapporto di verifica della trasmissione indica "Result:ERROR", significa che l'apparecchio potrebbe avere esaurito la memoria. Per aumentare la memoria disponibile, è possibile disattivare la funzione Operazioni fax avanzate (consultare <i>Disattivazione delle Operazioni avanzate fax</i> a pagina 71), stampare i fax in memoria (consultare <i>Stampa di un fax dalla memoria</i> a pagina 45) o eliminare un fax differito o un'operazione di polling (consultare <i>Annullamento di un fax in corso di elaborazione</i> a pagina 33 o <i>Controllo e annullamento delle operazioni in attesa</i> a pagina 37). Se il problema persiste, contattare la società telefonica per fare verificare la linea.
	Se si verificano frequenti errori di trasmissione con possibili interferenze sulla linea telefonica, provare a impostare la Compatibilità su Base. (Consultare <i>Interferenza sulla linea telefonica</i> a pagina 137.)
	Se si collega l'apparecchio a PBX o ISDN, impostare il tipo di linea telefonica in base al telefono di cui si dispone. (Consultare <i>Impostazione del tipo di linea telefonica</i> a pagina 49.)
La trasmissione fax è di qualità scadente.	Provare a impostare la risoluzione su Fine o S. Fine. Produrre una copia per controllare il funzionamento dello scanner dell'apparecchio. Se la copia è di qualità scadente, pulire lo scanner. (Consultare <i>Pulizia dello scanner</i> a pagina 141.)
Righe verticali nere sui fax inviati.	Solitamente le strisce nere verticali sui fax inviati sono dovute a sporcizia o a liquido correttivo sulla striscia di vetro. Pulire la striscia di vetro. (Consultare <i>Pulizia dello scanner</i> a pagina 141.)

Gestione delle chiamate in arrivo

Problema	Suggerimenti
L'apparecchio interpreta la voce come un segnale CNG.	Se l'apparecchio è impostato su Sì per Rilevazione fax, è più sensibile ai suoni. L'apparecchio potrebbe erroneamente interpretare certe voci o musiche sulla linea come un apparecchio fax che chiama e rispondervi con segnali di ricezione fax. Disattivare l'apparecchio premendo Stop/Uscita . Provare a risolvere il problema disattivando la funzione di Rilevazione fax. (Consultare <i>Rilevazione fax</i> a pagina 43.)
Trasferimento di una chiamata fax all'apparecchio.	Se si risponde da un telefono esterno o da un telefono in derivazione, immettere il Codice di attivazione remota (l'impostazione predefinita è * 5 1). Attendere che l'apparecchio risponda alla chiamata e riagganciare.

Gestione delle chiamate in arrivo (Continua)

Problema	Suggerimenti
Funzioni personalizzate su una linea singola.	<p>Se su un'unica linea telefonica, in comune con l'apparecchio, si hanno le funzioni Avviso di chiamata, Avviso di chiamata/Identificativo, un sistema di allarme o qualsiasi altra funzione personalizzata, potrebbero esservi problemi nell'invio o nella ricezione dei fax.</p> <p>Ad esempio: se si abilita l'Avviso di chiamata o qualsiasi altra funzione personalizzata il segnale arriva all'apparecchio durante l'invio o la ricezione di un fax, tale segnale può interrompere o alterare temporaneamente il fax. La funzione ECM di Brother dovrebbe aiutare a risolvere questo problema. Questa situazione è correlata al sistema degli impianti telefonici ed è comune a tutti i dispositivi che inviano e ricevono informazioni su una linea singola condivisa utilizzando funzioni personalizzate. Se per esigenze professionali è molto importante evitare anche una minima interruzione, si raccomanda di disporre di una linea telefonica separata senza funzioni personalizzate.</p>

B

Problemi di copia

Problema	Suggerimenti
Non è possibile eseguire una copia.	Accertarsi che il tasto Copia  sia acceso. (Consultare <i>Accesso alla modalità Copia</i> a pagina 82.)
Sulle copie appaiono strisce verticali.	Se vi sono strisce verticali sulle copie, pulire lo scanner. (Consultare <i>Pulizia dello scanner</i> a pagina 141.)
Risultati di copia scadenti quando si utilizza l'ADF	Cercare di utilizzare il piano dello scanner. (Consultare <i>Utilizzo del piano dello scanner</i> a pagina 11.)
Sulle copie appaiono strisce nere verticali.	Solitamente le strisce nere verticali sulle copie sono dovute a sporcizia o a liquido correttivo sulla striscia di vetro. Pulire la striscia di vetro. (Consultare <i>Pulizia dello scanner</i> a pagina 141.)

Problemi di scansione

Problema	Suggerimenti
Quando si avvia la scansione, appaiono errori TWAIN/WIA.	Controllare che il driver TWAIN/WIA Brother sia selezionato come sorgente primaria. In PaperPort™ 11SE con OCR, fare clic su File, Digitalizza o ottieni foto e fare clic su Seleziona per scegliere il driver Brother TWAIN/WIA.
Risultati di scansione scadenti quando si utilizza l'ADF	Cercare di utilizzare il piano dello scanner. (Consultare <i>Utilizzo del piano dello scanner</i> a pagina 11.)

Problemi di software

Problema	Suggerimenti
Non è possibile installare il software o eseguire la stampa.	Eseguire il programma Ripristina MFL-Pro Suite su CD ROM. Questo programma ripara e reinstalla il software.
Dispositivo occupato.	Verificare che sul display dell'apparecchio non siano visualizzati messaggi di errore.
Non è possibile stampare le immagini da FaceFilter Studio.	<p>Per utilizzare FaceFilter Studio, è necessario installare l'applicazione FaceFilter Studio dal CD-ROM fornito con l'apparecchio. Per installare FaceFilter Studio, consultare la <i>Guida di installazione rapida</i>.</p> <p>Inoltre, prima di avviare FaceFilter Studio per la prima volta, accertarsi che l'apparecchio Brother sia acceso e collegato al computer. In tal modo sarà possibile accedere a tutte le funzioni di FaceFilter Studio.</p>

Problemi di PhotoCapture Center™

Problema	Suggerimenti
Il disco rimovibile non funziona correttamente.	<ol style="list-style-type: none"> 1 È stato installato l'aggiornamento di Windows® 2000? In caso contrario, osservare la procedura seguente: <ol style="list-style-type: none"> 1) Scollegare il cavo USB. 2) Installare l'aggiornamento di Windows® 2000 mediante uno dei seguenti metodi. <ul style="list-style-type: none"> ■ Installare MFL-Pro Suite dal CD-ROM. (Consultare la <i>Guida di installazione rapida</i>.) ■ Scaricare il service pack più recente dal Sito web di Microsoft. 3) Una volta riavviato il PC, attendere circa 1 minuto e collegare il cavo USB. 2 Estrarre e reinserire la scheda di memoria. 3 Se si è selezionato Estrai da Windows®, estrarre la scheda di memoria prima di continuare. 4 Se appare un messaggio di errore quando si cerca di estrarre la scheda di memoria, significa che l'apparecchio sta utilizzando la scheda. Attendere un po', quindi riprovare. 5 Se nessuna di queste soluzioni funziona, spegnere il PC e l'apparecchio, quindi riaccenderli. (Per spegnere l'apparecchio è necessario scollegare il cavo di alimentazione.)
Non è possibile accedere al disco rimovibile dall'icona sul desktop.	Verificare che la scheda di memoria o l'unità di memoria Flash USB sia stata inserita correttamente.

Problemi di rete

Problema	Suggerimenti
Non è possibile stampare in rete.	<p>Accertarsi che l'apparecchio sia acceso, in linea e in modalità Ready. Stampare l'elenco della configurazione di rete (consultare <i>Rapporti</i> a pagina 76) e verificare le impostazioni correnti di rete stampate nell'elenco. Ricollegare il cavo LAN all'hub per verificare che il cablaggio e i collegamenti di rete siano corretti. Se possibile, collegare l'apparecchio a una porta diversa dell'hub utilizzando un altro cavo. Se i collegamenti sono corretti, sull'apparecchio viene visualizzato il messaggio LAN Attiva per 2 secondi.</p> <p>Se si utilizza una connessione senza fili (solo per il modello MFC-885CW) o si riscontrano problemi di rete, consultare la Guida dell'utente in rete per maggiori informazioni.</p>
La funzionalità di scansione in rete non funziona.	<p>(Solo per utenti Windows®) Le impostazioni del firewall sul PC potrebbero rifiutare la connessione di rete necessaria. Per configurare il firewall, seguire le istruzioni riportate di seguito. Se si utilizza un software firewall personale, fare riferimento alla Guida dell'utente del software in dotazione o contattare il produttore del software.</p> <p>Per gli utenti di Windows® XP SP2 e Windows Vista™: consultare <i>Impostazioni firewall</i> nella Guida software dell'utente su CD-ROM.</p> <p>Per gli utenti di Windows® XP SP1: visitare il Brother Solutions Center.</p>
La funzione di Ricezione PC-Fax in rete non funziona.	
Il computer non trova l'apparecchio.	<p><Utenti Windows®></p> <p>Le impostazioni del firewall sul PC potrebbero rifiutare la connessione di rete necessaria. Per ulteriori informazioni, vedere le istruzioni riportate in precedenza.</p> <p><Utenti Macintosh®></p> <p>Selezionare nuovamente l'apparecchio nell'applicazione di selezione dispositivo che si trova in Macintosh HD/Library/Stampanti/Brother/Utility o nell'elenco dei modelli di ControlCenter2.</p>

Messaggi di errore

Come ogni altro apparecchio da ufficio che si avvale di una tecnologia avanzata, questo prodotto potrebbe a volte presentare problemi di funzionamento. In tal caso, l'apparecchio individua l'errore e visualizza un messaggio di errore sul display. Di seguito sono riportati i messaggi di errore più comuni.

È possibile risolvere da soli la maggior parte dei problemi. Se si rende necessario un ulteriore aiuto, il Brother Solutions Center fornisce le FAQ (domande più frequenti) e i consigli per la risoluzione dei problemi.

Visitare il sito Web all'indirizzo <http://solutions.brother.com>.

Messaggio di errore	Causa	Azione correttiva
Contr.dim.carta	La carta non è del formato corretto.	Caricare la carta del formato corretto (Letter, Legal o A4), quindi premere Inizio Mono o Inizio Colore .
Controlla carta	L'apparecchio ha esaurito la carta o la carta non è caricata correttamente nel vassoio.	Effettuare una delle seguenti operazioni: <ul style="list-style-type: none"> ■ Aggiungere la carta nel vassoio, quindi premere Inizio Mono o Inizio Colore. ■ Rimuovere la carta e caricarla nuovamente, quindi premere Inizio Mono o Inizio Colore.
	La carta è inceppata nell'apparecchio.	Consultare <i>Inceppamento stampante o inceppamento carta</i> a pagina 135.
Controlla doc	Il documento non era stato inserito in modo appropriato o il documento per la scansione con l'alimentatore ADF era troppo lungo.	Consultare <i>Utilizzo dell'alimentatore ADF</i> a pagina 10. Consultare <i>Inceppamento Carta</i> a pagina 134.
Coperchio aperto	Il coperchio dello scanner non è chiuso correttamente.	Sollevare il coperchio dello scanner, quindi richiuderlo.
	Il coperchio della cartuccia di inchiostro non è stato completamente chiuso	Chiudere completamente il coperchio della cartuccia di inchiostro fino allo scatto.
Dati rimasti	I dati di stampa rimangono nella memoria dell'apparecchio.	Premere Stop/Uscita . L'apparecchio annulla l'operazione e cancella i dati dalla memoria. Provare a eseguire una nuova stampa.
Disp. inutilizz. Disconnettere disp. da connettore anteriore & spegn. e acc. l'app.	Un dispositivo rotto è stato collegato all'interfaccia diretta USB.	Scollegare il dispositivo dall'interfaccia diretta USB, quindi premere Risparmio energetico per spegnere e accendere nuovamente l'apparecchio.
Disp. inutilizz. Scollegare periferica USB	Un dispositivo USB o un'unità di memoria Flash USB non supportati sono stati collegati all'interfaccia diretta USB. Per maggiori informazioni, visitare il sito Web http://solutions.brother.com .	Scollegare il dispositivo dall'interfaccia diretta USB.

Messaggio di errore	Causa	Azione correttiva
Err collegamento	Si è cercato di inoltrare un fax in polling senza avere prima impostato l'apparecchio in modalità Attesa polling.	Controllare l'impostazione polling dell'altro apparecchio.
Errore comunic	Errore di comunicazione dovuto a problemi sulla linea telefonica.	Se il problema persiste, contattare la società telefonica per far controllare la linea telefonica.
Errore media	La scheda di memoria è danneggiata o formattata in modo non corretto oppure presenta un problema.	Inserire nuovamente la scheda di memoria per assicurarsi che sia nella posizione corretta. Se l'errore persiste, controllare l'unità del supporto (slot) dell'apparecchio inserendo un'altra scheda di memoria funzionante.
Hub inutilizzabile.	Un hub o un'unità di memoria Flash USB con hub sono stati collegati all'interfaccia diretta USB.	Un hub o un'unità di memoria Flash USB non sono supportati. Scollegare il dispositivo dall'interfaccia diretta USB.
Imm. troppo piccola	La foto è troppo piccola per poter eseguire il ritaglio.	Scegliere un'immagine più grande.
Immagine troppo grande	Le proporzioni irregolari della foto non consentono l'aggiunta di effetti.	Scegliere un'immagine dalle proporzioni regolari.
Impos. usare tel. XX	L'apparecchio presenta un problema meccanico. —OPPURE— È entrato un corpo estraneo, come un fermaglio o della carta strappata, nell'apparecchio.	Aprire il coperchio dello scanner ed eliminare qualsiasi corpo estraneo all'interno dell'apparecchio. Se il messaggio di errore persiste, eseguire una delle seguenti operazioni: ■ Scollegare l'apparecchio dall'alimentazione per diversi minuti, quindi ricollegarlo. (È possibile spegnere l'apparecchio per circa 24 ore senza perdere i fax salvati in memoria. Consultare <i>Trasferimento dei fax o del Rapporto registro fax</i> a pagina 133.)
Imposs.iniziare XX	L'apparecchio presenta un problema meccanico. —OPPURE— È entrato un corpo estraneo, come un fermaglio o della carta strappata, nell'apparecchio.	Aprire il coperchio dello scanner ed eliminare qualsiasi corpo estraneo all'interno dell'apparecchio. Se il messaggio di errore persiste, eseguire una delle seguenti operazioni: ■ Scollegare l'apparecchio dall'alimentazione per diversi minuti, quindi ricollegarlo. (È possibile spegnere l'apparecchio per circa 24 ore senza perdere i fax salvati in memoria. Consultare <i>Trasferimento dei fax o del Rapporto registro fax</i> a pagina 133.)
Imposs.stampare XX	L'apparecchio presenta un problema meccanico. —OPPURE— È entrato un corpo estraneo, come un fermaglio o della carta strappata, nell'apparecchio.	Aprire il coperchio dello scanner ed eliminare qualsiasi corpo estraneo all'interno dell'apparecchio. Se il messaggio di errore persiste, eseguire una delle seguenti operazioni: ■ Scollegare l'apparecchio dall'alimentazione per diversi minuti, quindi ricollegarlo. (È possibile spegnere l'apparecchio per circa 24 ore senza perdere i fax salvati in memoria. Consultare <i>Trasferimento dei fax o del Rapporto registro fax</i> a pagina 133.)

Messaggio di errore	Causa	Azione correttiva
Inceppam. carta	La carta è inceppata nell'apparecchio.	Aprire il Coperchio carta inceppata (sul retro dell'apparecchio) e rimuovere la carta inceppata. (Consultare <i>Inceppamento stampante o inceppamento carta a pagina 135.</i>)
Ink esaurito	Una o più cartucce di inchiostro sono esaurite. L'apparecchio interrompe tutte le operazioni di stampa. L'apparecchio è disponibile e i fax in bianco e nero saranno salvati in memoria. Se un apparecchio trasmittente deve inviare un fax a colori, l'apparecchio richiede la trasmissione in bianco e nero durante la procedura di "handshake". Se l'apparecchio trasmittente è in grado di eseguire la conversione, il fax a colori sarà memorizzato come fax in bianco e nero.	Sostituire le cartucce di inchiostro vuote. (Consultare <i>Sostituzione delle cartucce di inchiostro a pagina 138.</i>)
Memoria esaurita	La memoria dell'apparecchio è piena.	<p>Invio di fax o operazione di copia in corso</p> <p>Effettuare una delle seguenti operazioni:</p> <ul style="list-style-type: none"> ■ Premere Stop/Uscita e attendere finché le altre operazioni in corso sono terminate, quindi provare di nuovo. ■ Cancellare i dati in memoria. Per aumentare la memoria disponibile, è possibile disattivare la funzione Operazioni fax avanzate. (Consultare <i>Disattivazione delle Operazioni avanzate fax a pagina 71.</i>) ■ Stampare i fax presenti in memoria. (Consultare <i>Stampa di un fax dalla memoria a pagina 45.</i>)
	La scheda di memoria o l'unità di memoria flash USB utilizzata non dispone di spazio libero sufficiente per la scansione dei documenti.	Eliminare i file non necessari dalla scheda di memoria o dall'unità di memoria Flash USB per liberare spazio, quindi riprovare.
Memoria piena.	La scheda di memoria o l'unità di memoria flash USB utilizzata contiene già 999 file.	È possibile eseguire il salvataggio nella scheda di memoria o nell'unità di memoria flash USB solo se tale supporto contiene meno di 999 file. Eliminare i file non necessari per liberare spazio, quindi riprovare.
N. ID chiamante	Non esiste uno storico delle chiamate in arrivo. Non sono state ricevute chiamate o non è stato attivato il servizio Identificativo presso la compagnia telefonica.	Se si desidera usare la funzione Identificativo, rivolgersi alla società telefonica. (Consultare <i>Identificativo a pagina 47.</i>)
Ness. Cartuccia	Una cartuccia di inchiostro non è installata correttamente.	Installare nuovamente la cartuccia di inchiostro. (Consultare <i>Sostituzione delle cartucce di inchiostro a pagina 138.</i>)

Messaggio di errore	Causa	Azione correttiva
No File	La scheda di memoria o l'unità di memoria Flash USB presente nell'unità del supporto non contiene alcun file .JPG.	Reinserire la scheda di memoria o l'unità di memoria Flash USB corretta nell'apposita fessura.
No risposta/occ	Il numero chiamato non risponde o la linea risulta occupata.	Verificare il numero e riprovare.
Non utilizzato	Si è cercato di usare un numero di Chiamata veloce non programmato.	Impostare il numero di Chiamata veloce. (Consultare <i>Memorizzazione dei numeri di Chiamata veloce</i> a pagina 55.)
Pulizia imposs. XX	L'apparecchio presenta un problema meccanico. — OPPURE — È entrato un corpo estraneo, come un fermaglio o della carta strappata, nell'apparecchio.	Aprire il coperchio dello scanner ed eliminare qualsiasi corpo estraneo all'interno dell'apparecchio. Se il messaggio di errore persiste, eseguire una delle seguenti operazioni: ■ Scollegare l'apparecchio dall'alimentazione per diversi minuti, quindi ricollegarlo. (È possibile spegnere l'apparecchio per circa 24 ore senza perdere i fax salvati in memoria. Consultare <i>Trasferimento dei fax o del Rapporto registro fax</i> a pagina 133.)
Quasi esaurito	Una o più cartucce di inchiostro sono quasi esaurite. Se un apparecchio trasmittente deve inviare un fax a colori, l'apparecchio richiede la trasmissione in bianco e nero durante la procedura di "handshake". Se l'apparecchio trasmittente è in grado di eseguire la conversione, il fax a colori sarà memorizzato come fax in bianco e nero.	Ordinare una nuova cartuccia di inchiostro.
Scan. imposs. XX	L'apparecchio presenta un problema meccanico. — OPPURE — È entrato un corpo estraneo, come un fermaglio o della carta strappata, nell'apparecchio.	Aprire il coperchio dello scanner ed eliminare qualsiasi corpo estraneo all'interno dell'apparecchio. Se il messaggio di errore persiste, eseguire una delle seguenti operazioni: ■ Scollegare l'apparecchio dall'alimentazione per diversi minuti, quindi ricollegarlo. (È possibile spegnere l'apparecchio per circa 24 ore senza perdere i fax salvati in memoria. Consultare <i>Trasferimento dei fax o del Rapporto registro fax</i> a pagina 133.)
Scollegamento	Il chiamante o l'apparecchio del chiamante ha interrotto la chiamata.	Provare nuovamente a inviare o a ricevere.
Temp. bassa	Le testine di stampa sono troppo fredde.	Attendere che l'apparecchio si riscaldi.
Temperatura alta	Le testine di stampa si sono surriscaldate.	Attendere che l'apparecchio si raffreddi.

Animazione degli errori

L'animazione degli errori visualizza istruzioni dettagliate in caso di inceppamento della carta o cartucce di inchiostro esaurite. È possibile leggere le istruzioni alla velocità desiderata, premendo ► per visualizzare il passaggio successivo o ◀ per tornare indietro. Se non si preme alcun tasto per 1 minuto, la riproduzione dell'animazione viene riavviata automaticamente.



Nota

È possibile premere ◀, ► o OK per interrompere l'animazione automatica e ripristinare la modalità manuale.

Trasferimento dei fax o del Rapporto registro fax

Se il display visualizza:

- Pulizia imposs. XX
- Imposs. iniziare XX
- Imposs. stampare XX
- Scan. imposs. XX
- Impos. usare tel. XX

Si raccomanda di trasferire i fax sul un altro apparecchio o sul proprio PC. (Consultare *Trasferimento dei fax a un altro apparecchio* a pagina 133 o *Trasferimento dei fax al PC* a pagina 133.)

È possibile inoltre trasferire il Rapporto registro fax per verificare se ci sono fax da trasferire. (Consultare *Trasferimento del Rapporto registro fax a un altro apparecchio* a pagina 134.)



Nota

Se il display dell'apparecchio visualizza un messaggio di errore, una volta trasferiti i fax, scollegare l'apparecchio dall'alimentazione per diversi minuti, quindi ricollegarlo.

Trasferimento dei fax a un altro apparecchio

Se non è stato impostato il numero identificativo, non è possibile attivare la modalità di trasferimento fax. (Consultare *Impostazione Identificativo fax apparecchio* nella Guida di installazione rapida.)

- 1 Premere **Stop/Uscita** per interrompere temporaneamente l'errore.
- 2 Premere **Menu**.
- 3 Premere ▲ o ▼ per selezionare **Assistenza**. Premere **OK**.
- 4 Premere ▲ o ▼ per selezionare **Trasferim. dati**. Premere **OK**.
- 5 Premere ▲ o ▼ per selezionare **Trasf. dati fax**. Premere **OK**.
- 6 Effettuare una delle seguenti operazioni:
 - Se sul display è visualizzato **Non ci sono dati, non vi sono fax nella memoria dell'apparecchio**. Premere **Stop/Uscita**.
 - Inserire il numero di fax al quale inoltrare i fax.
- 7 Premere **Inizio Mono**.

Trasferimento dei fax al PC

È possibile trasferire i fax dalla memoria dell'apparecchio al PC.

- 1 Premere **Stop/Uscita** per interrompere temporaneamente l'errore.
- 2 Accertarsi di aver installato **MFL-Pro Suite** sul PC, quindi attivare la funzione **Ricezione PC FAX** sul PC. (Per ulteriori dettagli, consultare *Ricezion PC- FAX per Windows®* nella Guida software dell'utente su CD-ROM.)

- 3 Accertarsi di aver impostato la funzione Ricezione PC Fax sull'apparecchio. (Consultare *Ricezione PC Fax* a pagina 69.)
Se sono presenti dei fax nella memoria dell'apparecchio quando si imposta la funzione Ricezione PC Fax, il display richiederà se si desidera trasferire i fax sul PC.
- 4 Effettuare una delle seguenti operazioni:
 - Per trasferire tutti i fax sul PC, premere **1**. L'apparecchio richiede se si desidera eseguire una stampa di backup.
 - Per uscire e lasciare i fax in memoria, premere **2**.
- 5 Premere **Stop/Uscita**.

Trasferimento del Rapporto registro fax a un altro apparecchio

Se non è stato impostato il numero identificativo, non è possibile attivare la modalità di trasferimento fax. (Consultare Impostazione Identificativo fax apparecchio nella Guida di installazione rapida.)

- 1 Premere **Stop/Uscita** per interrompere temporaneamente l'errore.
- 2 Premere **Menu**.
- 3 Premere **▲** o **▼** per selezionare *Assistenza*. Premere **OK**.
- 4 Premere **▲** o **▼** per selezionare *Trasferim.dati*. Premere **OK**.
- 5 Premere **▲** o **▼** per selezionare *Trasf.rapporto*. Premere **OK**.
- 6 Immettere il numero di fax al quale verrà inoltrato il Rapporto registro fax.
- 7 Premere **Inizio Mono**.

Inceppamento Carta

I documenti si possono inceppare nell'alimentatore automatico se non sono inseriti o caricati correttamente, oppure se sono troppo lunghi. Procedere nel modo seguente per eliminare l'inceppamento carta.

Documento inceppato nella parte superiore dell'alimentatore automatico

- 1 Rimuovere prima la carta non inceppata dall'alimentatore automatico.
- 2 Aprire il coperchio dell'alimentatore ADF.
- 3 Tirare il documento inceppato verso l'alto e verso sinistra.

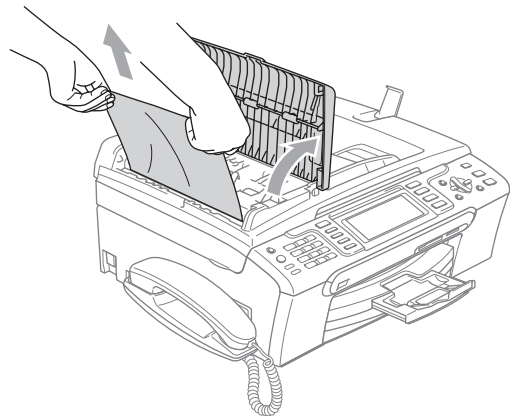

- 4 Chiudere il coperchio dell'alimentatore ADF.
- 5 Premere **Stop/Uscita**.



Nota

Per evitare inceppamenti della carta, chiudere correttamente il coperchio dell'alimentatore ADF spingendolo verso il basso nella parte centrale.

Documento inceppato all'interno dell'alimentatore automatico

- 1 Rimuovere prima la carta non inceppata dall'alimentatore automatico.
- 2 Sollevare il coperchio documenti.
- 3 Tirare il documento inceppato verso sinistra.

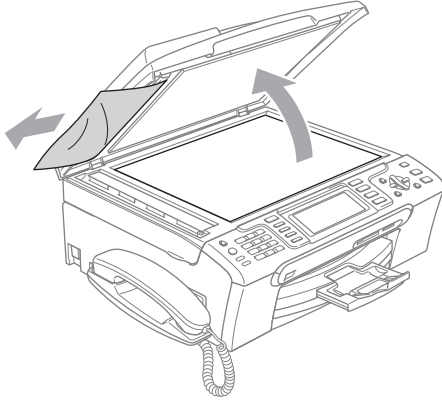

- 4 Chiudere il coperchio documenti.
- 5 Premere **Stop/Uscita**.

Inceppamento stampante o inceppamento carta

Rimuovere la carta inceppata come indicato in base al punto di inceppamento nell'apparecchio. Aprire e chiudere il coperchio dello scanner per eliminare l'errore.

- 1 Estrarre il vassoio carta (1) dall'apparecchio.

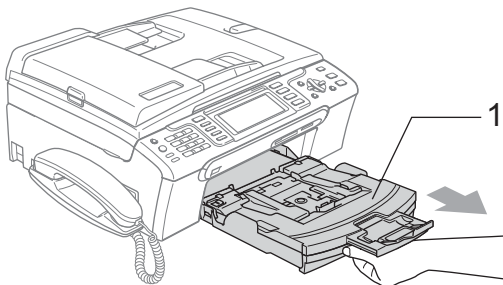

- 2 Rimuovere la carta inceppata (1) e premere **Stop/Uscita**.

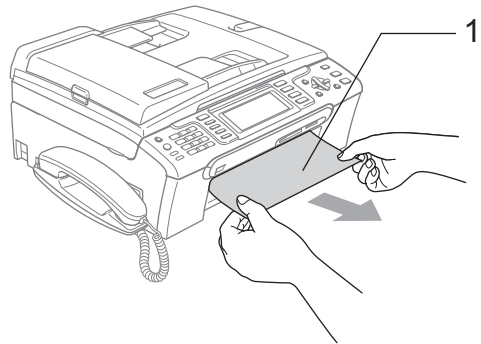

- Se non è possibile rimuovere la carta inceppata dal lato anteriore o il messaggio di errore viene ancora visualizzato sul display dopo avere eliminato la carta inceppata, passare al punto successivo.

- 3 Rimuovere il Coperchio carta inceppata (1) dal retro dell'apparecchio. Estrarre la carta inceppata dall'apparecchio.

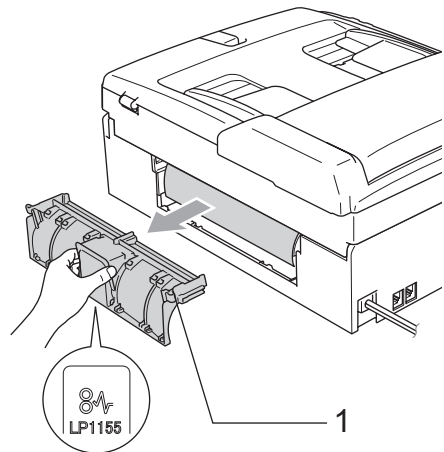

! ATTENZIONE

NON posizionare il coperchio carta inceppata rivolto verso il basso come illustrato in figura. Il coperchio potrebbe subire danni e causare l'inceppamento carta.

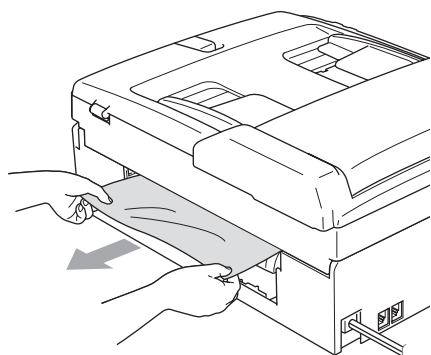
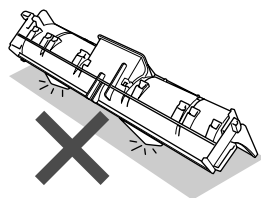

- 4 Ricollocare il Coperchio carta inceppata. Accertarsi che il coperchio sia posizionato correttamente.

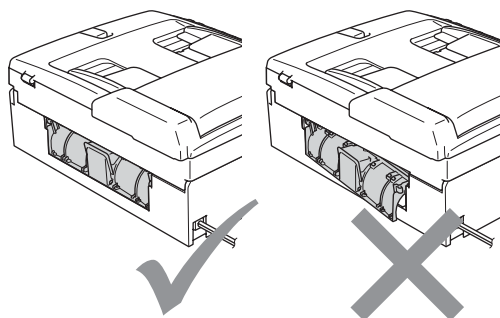

- 5 Con entrambe le mani, utilizzare le linguette in plastica, poste ai lati dell'apparecchio, per sollevare il coperchio dello scanner (1) fino a farlo scattare nella posizione di apertura. Verificare che non sia rimasta carta inceppata negli angoli dell'apparecchio.

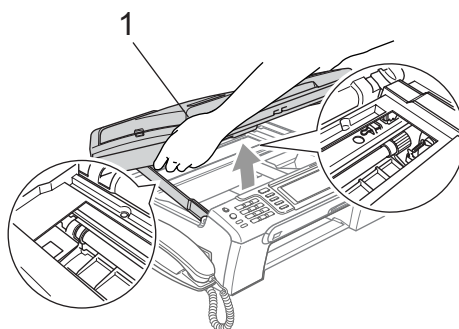

✎ Nota

Se la carta è inceppata sotto le testine di stampa, scollegare l'apparecchio dall'alimentazione, quindi spostare le testine di stampa per estrarre la carta.

- 6 Sollevare il coperchio dello scanner per togliere il blocco (1). Spingere delicatamente il supporto del coperchio dello scanner (2) e chiudere il coperchio (3).

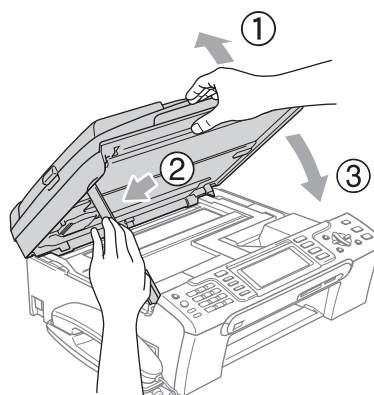

- 7 Inserire correttamente il vassoio carta nell'apparecchio.



Nota

Accertarsi di estrarre il supporto carta fino a farlo scattare in posizione.

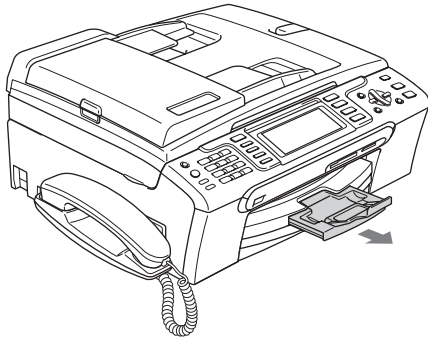

Rilevazione linea libera

Quando si invia un fax automaticamente, l'apparecchio è preimpostato per attendere un certo periodo di tempo prima di iniziare a comporre il numero. Se si sostituisce l'impostazione di Linea libera con Rilevazione, l'apparecchio compone il numero non appena rileva il segnale di linea libera. Questa impostazione può fare risparmiare un po' di tempo quando si invia un fax a tanti numeri diversi. Se dopo la modifica dell'impostazione si verificano problemi di composizione, ripristinare l'impostazione predefinita No rilevazione.

- 1 Premere **Menu**.
- 2 Premere ▲ o ▼ per selezionare Imp iniziale.
Premere **OK**.
- 3 Premere ▲ o ▼ per selezionare Linea libera.
- 4 Premere ◀ o ▶ per selezionare Rilevazione o No rilevazione.
Premere **OK**.
- 5 Premere **Stop/Uscita**.

Interferenza sulla linea telefonica

Se si hanno problemi nell'invio o nella ricezione di un fax a causa di possibili interferenze sulla linea telefonica, è possibile modificare l'impostazione affinché sia compatibile con la linea telefonica per ridurre la velocità del modem, riducendo al minimo gli errori.

- 1 Premere **Menu**.
- 2 Premere ▲ o ▼ per selezionare Fax.
Premere **OK**.
- 3 Premere ▲ o ▼ per selezionare Varie.
Premere **OK**.
- 4 Premere ▲ o ▼ per selezionare Compatibilità.
- 5 Premere ◀ o ▶ per selezionare Normale (o Base).
 - Base riduce la velocità del modem a 9600 bps. A meno che i problemi di interferenza siano persistenti sulla linea telefonica, è preferibile utilizzarla solo quando è necessario.
 - Normale imposta la velocità del modem su 14400 bps. (impostazione di fabbrica)
 Premere **OK**.
- 6 Premere **Stop/Uscita**.



Nota

Quando si modifica la compatibilità in Base, la funzione ECM non è disponibile per l'invio di fax a colori.

Manutenzione ordinaria

Sostituzione delle cartucce di inchiostro

L'apparecchio è dotato di un sensore ottico. Il sensore ottico verifica automaticamente il livello di inchiostro di ciascuna delle 4 cartucce. Quando l'apparecchio rileva che una cartuccia sta per esaurirsi, il display dell'apparecchio visualizza un messaggio di avviso.

Il display informa se l'inchiostro nella cartuccia sta per esaurirsi o se la cartuccia deve essere sostituita. Seguire le istruzioni sul display per sostituire le cartucce di inchiostro nell'ordine corretto.

Sebbene l'apparecchio informi che la cartuccia di inchiostro è esaurita, rimane sempre una piccola quantità di inchiostro all'interno di essa. È necessario che vi sia dell'inchiostro nella cartuccia per evitare che l'aria si secchi e che il gruppo delle testine di stampa venga danneggiato.

- 1 Aprire il coperchio cartuccia. Se una o più cartucce sono esaurite, ad esempio quella del nero, il display visualizza **Ink esaurito e BK Nero**.

- 2 Spingere la leva di blocco ed estrarre la cartuccia di inchiostro del colore indicato sul display.

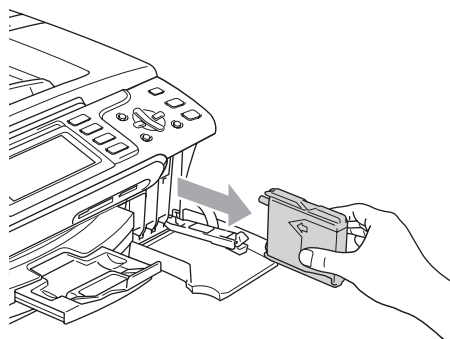
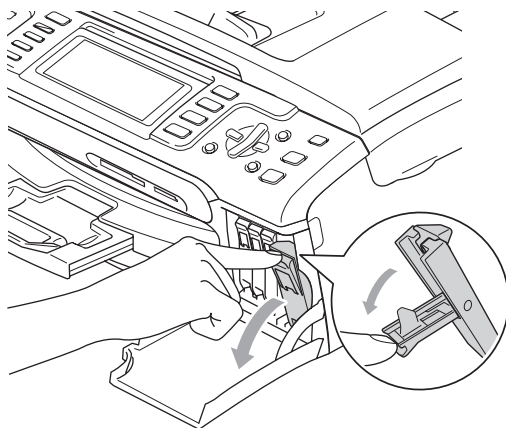

- 3 Aprire la busta contenente la nuova cartuccia di inchiostro del colore corrispondente a quello visualizzato sul display ed estrarre la cartuccia.
- 4 Rimuovere il coperchio di protezione giallo (1).

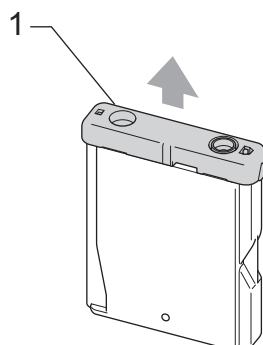

Installazione errata

NON toccare la zona indicata nella figura seguente.

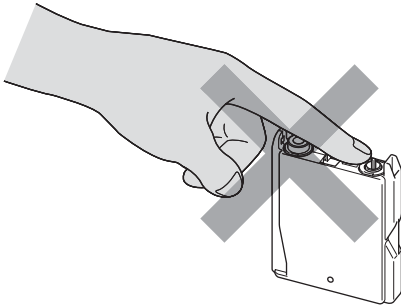

Nota

Se il coperchio di protezione giallo si stacca quando si apre l'involucro, la cartuccia non verrà danneggiata.

- 5 A ogni colore è assegnata una posizione ben precisa. Inserire la cartuccia di inchiostro nella direzione indicata dalla freccia posta sull'etichetta.

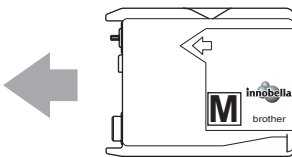

- 6 Sollevare la leva di sblocco e spingerla fino a farla scattare in posizione, quindi chiudere il coperchio cartuccia.

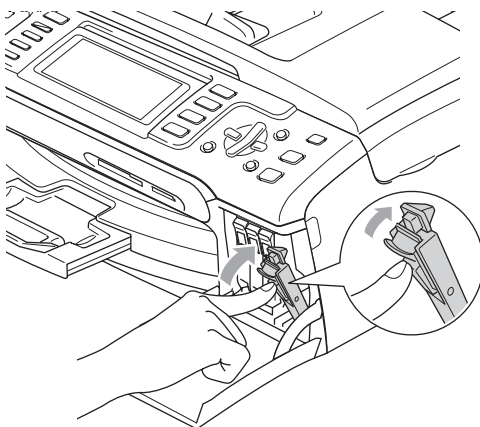

- 7 L'apparecchio reimposta automaticamente il sensore ottico.

Nota

- Se è stata sostituita una cartuccia di inchiostro, il display potrebbe richiedere di verificare che la cartuccia sia completamente nuova. (Ad esempio, Sostituito **BK** Nero) Per ogni nuova cartuccia installata, premere **1** (Sì) per reimpostare automaticamente il sensore ottico per quel colore. Se la cartuccia di inchiostro installata non è nuova, accertarsi di premere **2** (No).
- Se, dopo avere installato le cartucce di inchiostro, sul display viene visualizzato *Ness. Cartuccia*, controllare che le cartucce siano installate correttamente.

AVVERTENZA

Se l'inchiostro dovesse venire a contatto con gli occhi, lavarli immediatamente con acqua e, se necessario, chiamare un medico.

ATTENZIONE

NON rimuovere le cartucce di inchiostro se non si devono sostituire. Rimuovendole è possibile che si riduca la quantità di inchiostro e l'apparecchio non sarà più in grado di calcolare la quantità di inchiostro rimasta nella cartuccia.

NON toccare gli alloggiamenti per l'inserimento delle cartucce. In caso contrario, è possibile macchiarsi di inchiostro.

In caso di macchie di inchiostro sulla pelle o sugli indumenti, lavare immediatamente con sapone o detersivo.

Se si mischiano i colori installando una cartuccia di inchiostro nella posizione errata, pulire la testina di stampa varie volte dopo avere installato la cartuccia nella posizione corretta.

Una volta aperta, installare la cartuccia di inchiostro nell'apparecchio e usarla entro sei mesi dall'installazione. Usare le cartucce non ancora aperte entro la data di scadenza indicata sull'involucro.

NON smontare o manomettere la cartuccia di inchiostro per evitare fuoriuscite di inchiostro.

Gli apparecchi multifunzione Brother sono studiati per funzionare con inchiostri di una particolare specifica e per fornire prestazioni ottimali quando utilizzati con cartucce di inchiostro Brother originali. Brother non può garantire tali prestazioni ottimali se vengono utilizzati inchiostri o cartucce di inchiostro di diversa specifica. Per questo motivo, Brother consiglia di non utilizzare per questo apparecchio cartucce diverse dalle originali Brother e di non rigenerare le cartucce vecchie con inchiostro proveniente da altre fonti. Nel caso in cui le testine di stampa o altre parti dell'apparecchio risultassero danneggiate dall'uso di prodotti incompatibili con questo apparecchio, qualsiasi riparazione necessaria non sarà coperta dalla garanzia.

Pulizia della parte esterna dell'apparecchio

! ATTENZIONE

Utilizzare detergenti neutri. La pulizia con liquidi volatili, come ad esempio solvente o benzina, danneggerà la superficie esterna dell'apparecchio.

NON utilizzare prodotti detergenti contenenti ammoniaca.

NON utilizzare alcol isopropilico per pulire il pannello dei comandi. Potrebbe provocare la rottura del pannello.

Pulire la parte esterna dell'apparecchio nel modo seguente:

- 1 Estrarre completamente il vassoio carta (1) dall'apparecchio.

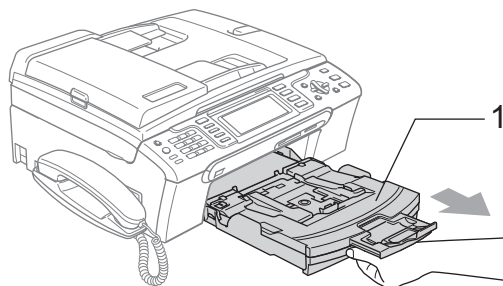

- 2 Utilizzare un panno morbido per rimuovere la polvere dalla parte esterna dell'apparecchio.

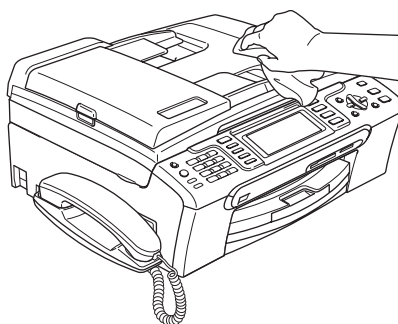

- 3 Rimuovere eventuali oggetti rimasti impigliati nel vassoio carta.
- 4 Utilizzare un panno morbido per rimuovere la polvere dal vassoio carta.

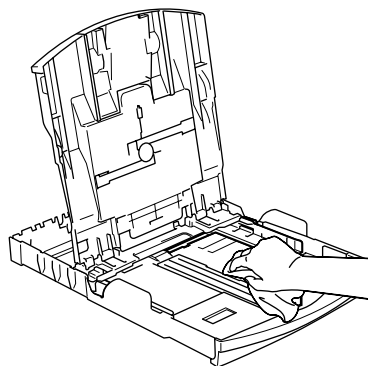

- 5 Inserire correttamente il vassoio carta nell'apparecchio.

Pulizia dello scanner

- 1 Sollevare il coperchio documenti (1). Pulire il piano dello scanner (2) e la plastica bianca (3) con un panno morbido privo di sfilacciate, inumidito con un detergente non infiammabile per vetro.

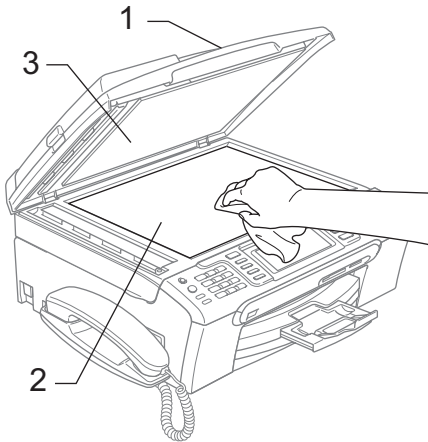

- 2 Nell'alimentatore automatico, pulire la pellicola bianca (1) e la striscia di vetro (2) con un panno morbido privo di sfilacciate, inumidito con un detergente non infiammabile per vetro.

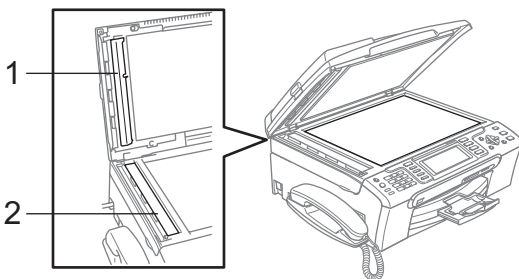

Nota

Oltre a pulire la striscia di vetro con un detergente non infiammabile per vetro, fare scorrere la punta delle dita sulla striscia di vetro per verificare che sia pulita. Se si percepisce la presenza di sporcizia o frammenti, pulire di nuovo la striscia di vetro concentrandosi su tale area. Potrebbe essere necessario ripetere la pulizia tre o quattro volte. Per verificare il grado di pulizia, effettuare una copia dopo ogni passaggio.

Pulizia della piastra della stampante dell'apparecchio

AVVERTENZA

Accertarsi di aver scollegato l'apparecchio dalla presa elettrica prima di procedere alla pulizia della piastra della stampante (1).

Eliminare eventuali resti di inchiostro dalla piastra stampante e dalla zona circostante con un panno morbido, *asciutto* e privo di sfilacciate.

- 1 Con entrambe le mani, utilizzare le linguette in plastica, poste ai lati dell'apparecchio, per sollevare il coperchio dello scanner fino a farlo scattare nella posizione di apertura.

- 2 Pulire la piastra della stampante dell'apparecchio (1).

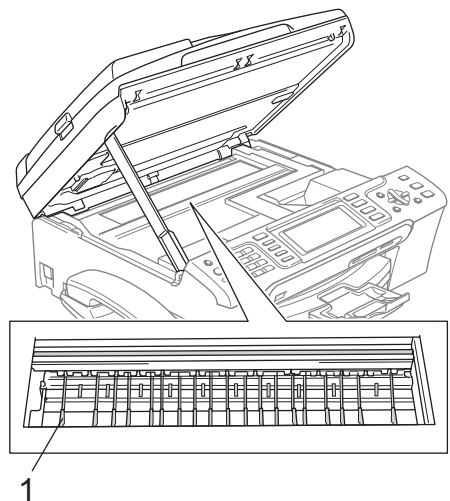

Pulizia del rullo di scorrimento carta

- 1 Estrarre il vassoio carta dall'apparecchio.
- 2 Scollegare l'apparecchio dalla presa elettrica e rimuovere il Coperchio carta inceppata (1).

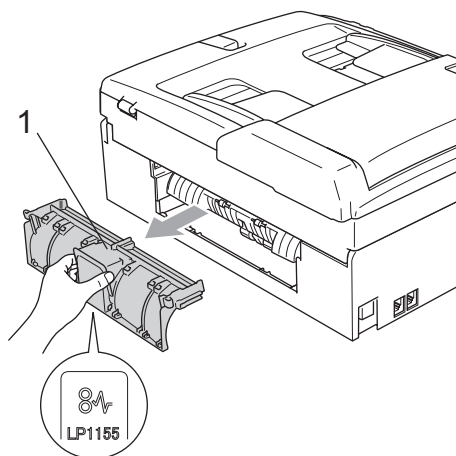

! ATTENZIONE

NON posizionare il coperchio carta inceppata rivolto verso il basso come illustrato in figura. Il coperchio potrebbe subire danni e causare l'inceppamento della carta.

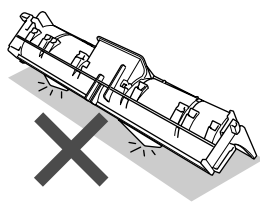

- 3 Pulire il rullo di scorrimento carta (1) con un batuffolo di cotone imbevuto di alcol isopropilico.

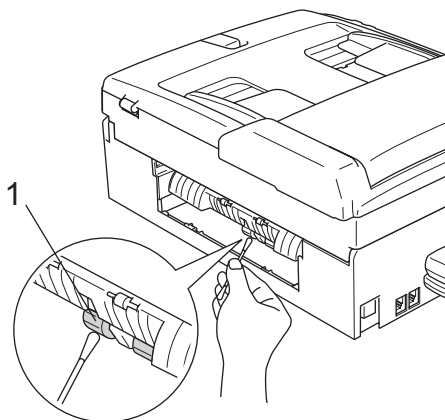

- 4 Ricollocare il Coperchio carta inceppata. Accertarsi che il coperchio sia posizionato correttamente.
- 5 Inserire correttamente il vassoio carta nell'apparecchio.
- 6 Collegare nuovamente il cavo di alimentazione.

Pulizia delle testine di stampa

Al fine di mantenere una buona qualità di stampa, l'apparecchio pulisce automaticamente le testine di stampa. Se si verifica un problema di qualità di stampa, è possibile avviare il processo di pulizia manualmente.

Pulire le testine di stampa e le cartucce di inchiostro se appare una riga orizzontale nel testo o sulle immagini delle pagine stampate. È possibile effettuare la pulizia solo del Nero, di tre colori alla volta (Giallo/Ciano/Magenta) o di tutti e quattro i colori contemporaneamente.

La pulizia delle testine di stampa consuma inchiostro. La pulizia troppo frequente costituisce uno spreco di inchiostro.

! ATTENZIONE

NON toccare le testine di stampa. Toccando le testine di stampa si rischia di danneggiarle in modo permanente e invalidarne la garanzia.

- 1 Effettuare una delle seguenti operazioni:
 - (MFC-680CN)
Premere **Gestione Inchiostri** e passare al punto 3.
 - (MFC-885CW)
Premere **Menu**.
- 2 (MFC-885CW)
Premere ▲ o ▼ per selezionare **Inchiostro**.
Premere **OK**.
- 3 Premere ▲ o ▼ per selezionare **Pulizia**.
Premere **OK**.
- 4 Premere ▲ o ▼ per selezionare **Nero**, **Colore** o **Tutti**.
Premere **OK**.
L'apparecchio esegue la pulizia delle testine di stampa. Al termine della pulizia, l'apparecchio torna automaticamente in modalità standby.



Nota

Se la qualità di stampa non migliora dopo avere effettuato cinque cicli di pulizia delle testine di stampa, rivolgersi al proprio rivenditore Brother.

Verifica della qualità di stampa

Se i colori e il testo della stampa appaiono sbiaditi o presentano strisce, è possibile che alcuni ugelli siano ostruiti. È possibile controllare lo schema di verifica ugelli stampando il foglio di verifica della qualità di stampa.

- 1 Effettuare una delle seguenti operazioni:
 - (MFC-680CN)
Premere **Gestione Inchiostri** e passare al punto 3.
 - (MFC-885CW)
Premere **Menu**.

- 2 (MFC-885CW)
Premere ▲ o ▼ per selezionare **Inchiostro**.
Premere **OK**.
- 3 Premere ▲ o ▼ per selezionare **Test di stampa**.
Premere **OK**.
- 4 Premere ▲ o ▼ per selezionare **Qual.di stampa**.
Premere **OK**.
- 5 Premere **Inizio Colore**.
L'apparecchio inizia a stampare il foglio di verifica della qualità di stampa.
- 6 Controllare la qualità dei quattro blocchi di colore stampati sul foglio.
- 7 Il messaggio sul display chiede di confermare se la qualità di stampa è soddisfacente.
Effettuare una delle seguenti operazioni:
 - Se tutte le linee sono chiare e visibili, premere **1 (Sì)** per terminare la Verifica della qualità di stampa e passare al punto 11.
 - Se si nota l'assenza di alcuni tratti, come illustrato di seguito, premere **2** per selezionare **No**.

OK

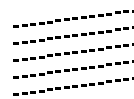

Scadente

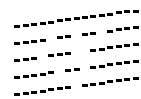

- 8 Per il nero e per i tre colori, il messaggio sul display chiede di confermare se la qualità di stampa è soddisfacente.
Premere **1 (Sì)** o **2 (No)**.
- 9 Il messaggio sul display chiede se si desidera eseguire la pulizia.
Premere **1 (Sì)**.
L'apparecchio esegue la pulizia delle testine di stampa.
- 10 Al termine della pulizia, premere **Inizio Colore**.
L'apparecchio stampa nuovamente il foglio di verifica della qualità di stampa e poi torna al punto 6.

- 11** Premere **Stop/Uscita**.
Se si ripete questa procedura almeno cinque volte e la qualità di stampa continua a essere scadente, sostituire la cartuccia di inchiostro del colore che mostra problemi.
Una volta sostituita la cartuccia di inchiostro, controllare la qualità di stampa. Se il problema persiste, ripetere per almeno cinque volte le procedure di pulizia e di controllo stampa per la nuova cartuccia. Se continua a mancare inchiostro, contattare il proprio rivenditore Brother.

! ATTENZIONE

NON toccare le testine di stampa.
Toccano le testine di stampa si rischia di danneggiarle in modo permanente e invalidarne la garanzia.

Nota



In caso di ostruzione di un ugello delle testine di stampa, la prova di stampa avrà l'aspetto seguente.



Una volta effettuata la pulizia dell'ugello delle testine di stampa, la stampa non presenterà più righe orizzontali.

Verifica dell'allineamento di stampa

Potrebbe essere necessario regolare l'allineamento di stampa dopo avere trasportato l'apparecchio se il testo stampato appare sfocato o le immagini appaiono sbiadite.

- 1** Effettuare una delle seguenti operazioni:
 - (MFC-680CN)
Premere **Gestione Inchiostri** e passare al punto **3**.
 - (MFC-885CW)
Premere **Menu**, quindi premere **▲** o **▼** per selezionare **Inchiostro**.
Premere **OK**.
- 2** Premere **▲** o **▼** per selezionare **Test di stampa**.
Premere **OK**.
- 3** Premere **▲** o **▼** per selezionare **Allineamento**.
Premere **OK**.
- 4** Premere **Inizio Mono** o **Inizio Colore**.
L'apparecchio inizia a stampare la pagina di verifica dell'allineamento.
- 5** Verificare le prove di stampa a 600 dpi e a 1200 dpi per vedere se il numero 5 corrisponde al numero 0.
 - Se gli esempi numero 5 delle prove di stampa a 600 dpi e a 1200 dpi indicano la corrispondenza migliore, premere **1 (Sì)** per terminare la verifica dell'allineamento e passare al punto **9**.
 - Se un altro numero di prova di stampa risulta più simile per 600 dpi o 1200 dpi, premere **2 (No)** per selezionarlo.
- 7** Per 600 dpi, premere il numero di prova di stampa più simile all'esempio numero 0 (1-8).
- 8** Per 1200 dpi, premere il numero di prova di stampa più simile all'esempio numero 0 (1-8).
- 9** Premere **Stop/Uscita**.

Controllo del livello di inchiostro

Oltre all'icona del livello di inchiostro visualizzata sul display, è possibile utilizzare il tasto **Gestione Inchiostri** o **Menu**, oppure i tasti **▲** e **▼** per visualizzare un grafico più dettagliato indicante la quantità di inchiostro rimasta in ciascuna cartuccia.

- 1 Effettuare una delle seguenti operazioni:
 - (MFC-680CN)
Premere **Gestione Inchiostri** e passare al punto 3.
 - (MFC-885CW)
Premere **Menu**.
- 2 (MFC-885CW)
Premere **▲** o **▼** per selezionare **Inchiostro**.
Premere **OK**.
- 3 Premere **▲** o **▼** per selezionare **Quantità ink**.
Premere **OK**.
Il display visualizza il livello di inchiostro.
- 4 Premere **Stop/Uscita**.



Nota

È possibile verificare il livello di inchiostro dal computer. (Consultare *Stampa* per Windows® o *Stampa e Invio di fax* per Macintosh® nella Guida software dell'utente su CD-ROM.)

Disinstallazione e installazione ricevitore e base ricevitore (solo per il modello MFC-680CN)

Se non si utilizzano il ricevitore e la base del ricevitore, è possibile disinstallarli.

Disinstallazione ricevitore e base

- 1 Scollegare il cavo a spirale del ricevitore dall'apparecchio.

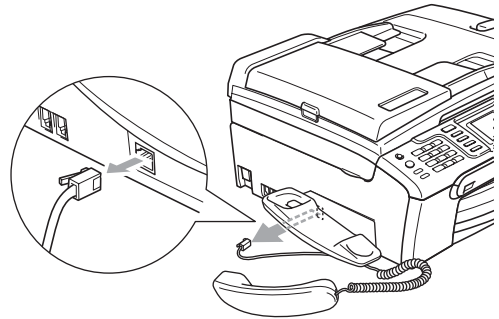

- 2 Tirare la linguetta (1) verso l'esterno e tenerla in posizione mentre si spinge la base (2) verso il retro dell'apparecchio.

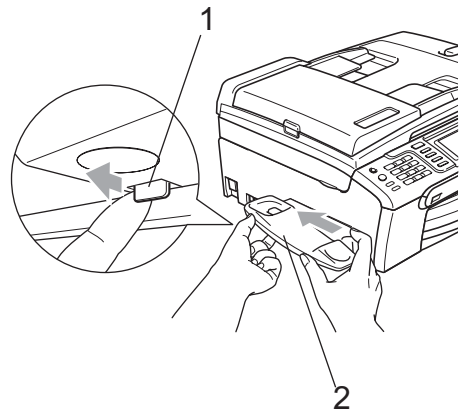

- 3 Agganciare il coperchio laterale.

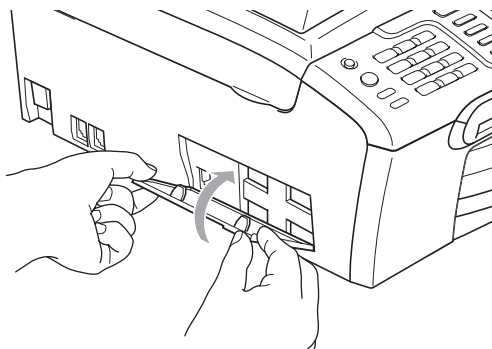

Installazione ricevitore e base

- 1 Togliere il coperchio laterale.

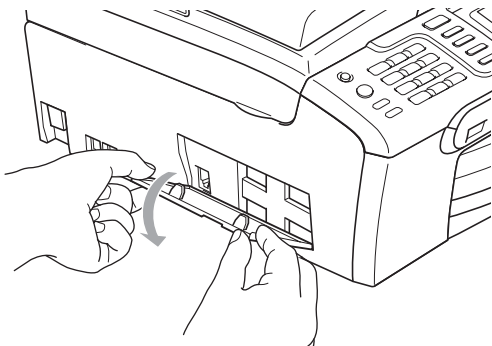

Nota

Se non si riesce ad aprire il coperchio con le mani, utilizzare una moneta.

- 2 Allineare le frecce interne sulla base con quelle dell'apparecchio, quindi scorrere la base verso la parte anteriore dell'apparecchio fino a farla scattare in posizione.

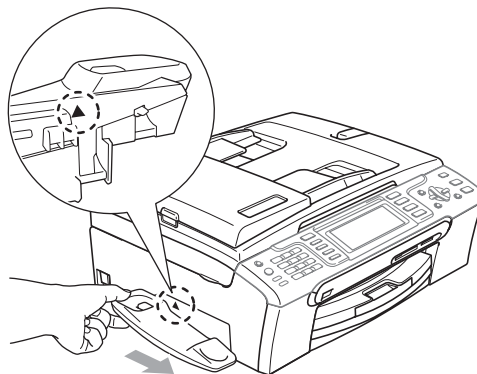

- 3 Collegare il cavo a spirale del ricevitore all'apparecchio.

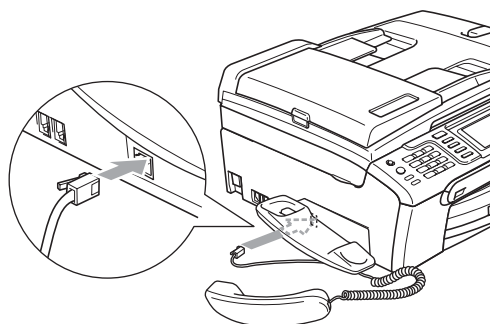

Informazioni sull'apparecchio

Controllo del numero seriale

È possibile visualizzare sul display il numero seriale dell'apparecchio.

- 1 Premere **Menu**.
- 2 Premere ▲ o ▼ per selezionare **Info. macchina**. Premere **OK**.
- 3 Premere ▲ o ▼ per selezionare **N. di Serie**. Premere **OK**.
- 4 Premere **Stop/Uscita**.

Imballaggio e spedizione dell'apparecchio

Ogni volta che si trasporta l'apparecchio, è essenziale riporlo nell'imballaggio originale fornito con l'apparecchio stesso. Se l'apparecchio non viene correttamente imballato, è possibile che se ne invalidi la garanzia.

! ATTENZIONE

È importante permettere all'apparecchio di "parcheggiare" la testina dopo un lavoro di stampa. Prima di scollegare l'alimentazione, accertarsi che non si sentano rumori di tipo meccanico provenienti dall'apparecchio. Se non si permette all'apparecchio di completare questo processo di "parcheggio", è possibile che si verifichino problemi di stampa e danni alle testine.

- 1 Aprire il coperchio cartuccia.
- 2 Abbassare le leve di sblocco ed estrarre le cartucce di inchiostro. (Consultare *Sostituzione delle cartucce di inchiostro* a pagina 138.)
- 3 Installare la parte gialla di protezione, sollevare ogni leva di blocco e premerla finché non scatta in posizione, quindi chiudere il coperchio cartuccia.

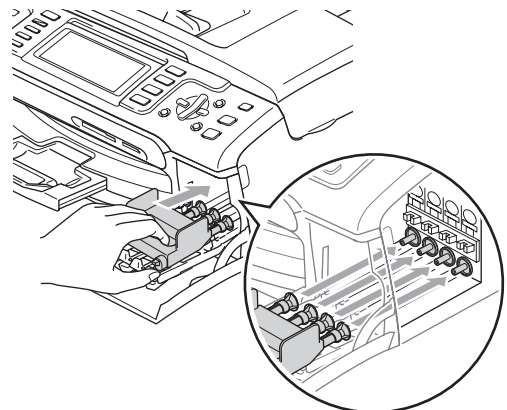

! ATTENZIONE

Se non si trova la parte gialla di protezione, NON rimuovere le cartucce di inchiostro prima della spedizione. È essenziale spedire l'apparecchio con la parte gialla di protezione o con le cartucce di inchiostro già montate. Se si spedisce l'apparecchio senza proteggere le cartucce è possibile che lo si danneggi e se ne invalidi la garanzia.

- 4 Scollegare l'apparecchio dalla presa telefonica a muro e rimuovere il cavo telefonico dall'apparecchio.
- 5 Scollegare il cavo dalla presa elettrica e dall'apparecchio.
- 6 Con entrambe le mani, utilizzare le linguette in plastica, poste ai lati dell'apparecchio, per sollevare il coperchio dello scanner fino a farlo scattare nella posizione di apertura. Quindi, scollegare il cavo di interfaccia dall'apparecchio, se collegato.
- 7 Sollevare il coperchio dello scanner (1) per togliere il blocco. Spingere delicatamente il supporto del coperchio dello scanner (2) e chiudere il coperchio (3).

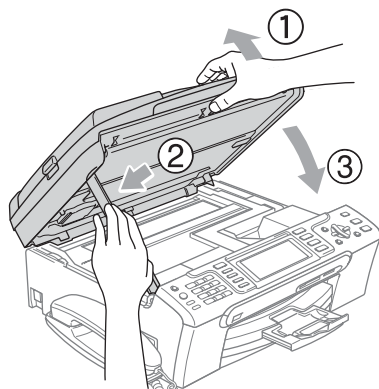

- 8 Se sull'apparecchio è installato un ricevitore, rimuoverlo unitamente al relativo cavo a spirale.

- 9 (MFC-885CW) Ruotare l'antenna dell'apparecchio nella posizione in basso.

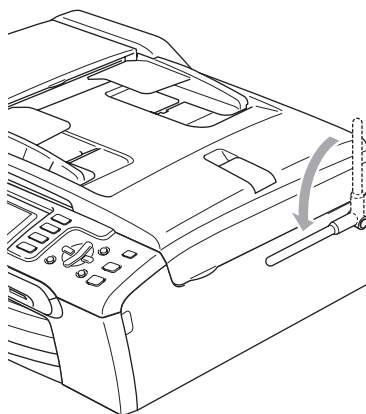

- 10 Avvolgere l'apparecchio nell'involucro di plastica e confezionarlo nell'imballaggio originale.

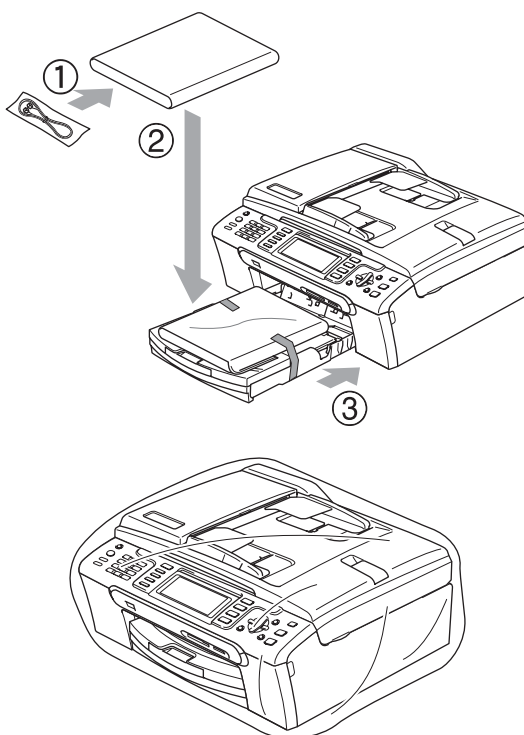

- 11** Imballare i materiali stampati nella scatola originale come indicato nell'illustrazione. Non imballare le cartucce di inchiostro usate nella scatola.

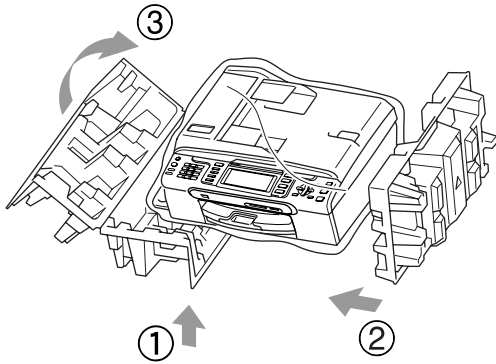

MFC-680CN

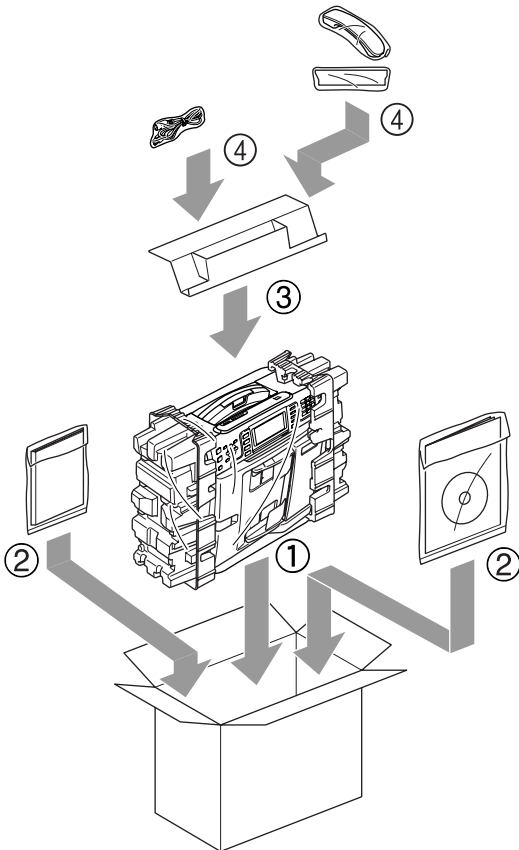

MFC-885CW

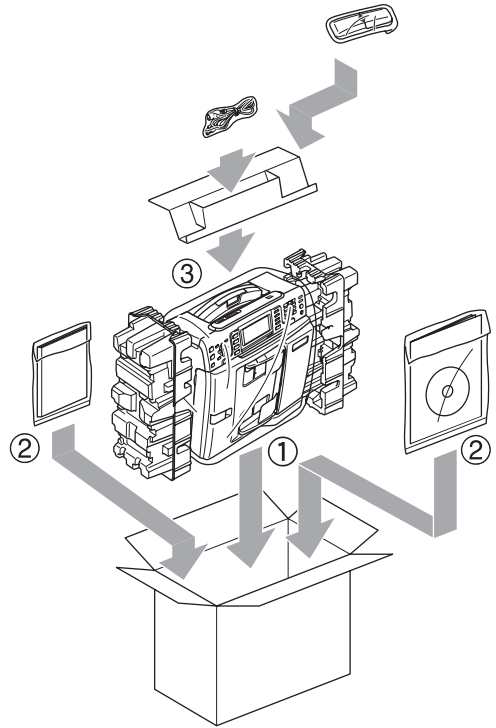

- 12** Chiedere la scatola e sigillarla con nastro adesivo.

Programmazione a schermo

Questo apparecchio è stato progettato per garantire un utilizzo semplice delle sue funzioni grazie alla programmazione a schermo attraverso i tasti del menu. Questo tipo di programmazione risulta facile e intuitiva e consente all'utente di sfruttare al massimo tutte le possibilità dell'apparecchio. Poiché la programmazione avviene tramite il display, sono state create apposite istruzioni a schermo per guidare l'utente passo dopo passo nella programmazione dell'apparecchio. Basta seguire le istruzioni per la selezione dei menu e le opzioni di programmazione.

Tabella Menu

È possibile programmare l'apparecchio mediante la tabella Menu che comincia a pagina 151. In queste pagine sono elencate le selezioni dei menu e le opzioni disponibili.

Memorizzazione

Anche in caso di interruzione di corrente, le impostazioni selezionate tramite il tasto Menu non andranno perse perché sono memorizzate in modo permanente. Anche le impostazioni dei menu delle modalità PhotoCapture, Fax e Copia non vanno perse, scegliendo *Imp. nuovo pred..* Potrebbe essere necessario reimpostare la data e l'ora.



Nota

In caso di interruzione di corrente, l'apparecchio conserverà i messaggi contenuti in memoria per circa 24 ore.

Modalità e tasti del menu









	Accede al menu principale.
Fax  Scan  Copia  Photo Capture 	Accede al menu di impostazioni provvisorie.
▲ ▼	Scorre il livello corrente del menu.
◀	Torna al livello precedente del menu.
▶	Passa al livello successivo del menu.
OK 	<ul style="list-style-type: none"> ■ Passa al livello successivo del menu. ■ Accetta un'opzione.
Cancella / Indietro 	<ul style="list-style-type: none"> ■ Annulla l'operazione corrente. ■ Torna al livello precedente del menu.
Stop / Uscita 	<ul style="list-style-type: none"> ■ Interrompere l'operazione corrente.

Tabella Menu

Queste pagine aiutano a comprendere le selezioni dei menu e le opzioni disponibili nei programmi dell'apparecchio. Le impostazioni di fabbrica sono riportate in grassetto con un asterisco.

Menu

Livello1	Livello2	Livello3	Opzioni	Descrizioni	Pagina	
Setup generale	Modalità timer	—	No 0Sec 30Sec. 1Min 2Min.* 5Min.	Imposta l'intervallo di tempo per il ripristino della modalità Fax.	22	
	Tipo carta	—	Carta normale* Carta get. Inch Brother Photo Altra carta fot. Acetato	Imposta il tipo di carta per il vassoio.	23	
	Formato carta	—	Letter Legal A4* A5 10x15cm	Imposta il formato della carta per il vassoio.	23	
	Volume	Squillo		No Basso Medio* Alto	Regola il volume della suoneria.	24
		Segn. acustico		No Basso* Medio Alto	Regola il volume del segnale acustico.	24
		Diffusore		No Basso Medio* Alto	Regola il volume del diffusore.	24
	Autom. giorno	—	Si* No	Imposta automaticamente l'ora legale estiva.	25	

 Le impostazioni di fabbrica sono riportate in grassetto con un asterisco.

Livello1	Livello2	Livello3	Opzioni	Descrizioni	Pagina
Setup generale (Segue)	Imp.risp.ener.	—	Ricez.Fax:Si* Ricez.Fax:No	Personalizza il tasto Risparmio energetico in modo da non ricevere fax in modalità Risparmio energetico.	21
	Imp. Display	Contrasto LCD	Chiaro Medio* Scuro	Regola il contrasto del display.	25
		Sfondo	Chiaro* Scuro	È possibile regolare la luminosità dello sfondo del display.	25
		Attesa	No 10Sec. 20Sec. 30Sec.*	È possibile impostare per quanto tempo lo sfondo del display deve rimanere acceso dopo aver premuto l'ultimo tasto.	26
		Spegni monitor	No* 1Min. 2Min. 3Min. 5Min. 10Min. 30Min.	È possibile impostare per quanto tempo il display deve rimanere acceso dopo aver premuto l'ultimo tasto.	26
		Wallpaper	—	È possibile selezionare lo sfondo del display.	27
	Controllo eco (solo per il modello MFC-885CW)	—	livello1* livello2 livello3 livello4	Regola il livello di controllo eco.	Consultare la Guida dell'utente del telefono senza fili DECT™ Handset BCL-D20
Inchiostro (solo per il modello MFC-885CW)	Test di stampa	—	Qual.di stampa Allineamento	Controlla la qualità di stampa e l'allineamento.	143
	Pulizia	—	Nero Colore Tutti	Consente di eseguire la pulizia delle testine di stampa.	142
	Quantità ink	—	—	Verifica la quantità di inchiostro disponibile.	145
 Le impostazioni di fabbrica sono riportate in grassetto con un asterisco.					

Livello1	Livello2	Livello3	Opzioni	Descrizioni	Pagina
Fax	Imp ricezione	Numero squilli	Numero squilli	Imposta il numero di squilli prima che l'apparecchio risponda in modalità Solo Fax o Fax/Tel.	42
			0 1 2* 3 4 5		
		N. squilli F/T	Risparmio	Funzione risparmio: l'apparecchio suona 2 volte se vi sono dei messaggi e 4 volte se non c'è alcun messaggio, in tal modo è possibile riagganciare senza pagare la chiamata.	64
			Si No*		
		Riconos. fax	20Sec 30Sec* 40Sec 70Sec	Imposta il numero di squilli F/T (doppio squillo) in modalità Fax/Tel.	42
			Si* Semi No	Consente la ricezione di messaggi fax senza premere il tasto Inizio Mono o Inizio Colore .	43
		Codice remoto	Si* (*51, #51) No	È possibile rispondere a tutte le chiamate da un telefono in derivazione o esterno e usare i codici per attivare o disattivare l'apparecchio. Questi codici possono essere personalizzati.	52
Auto riduzione	Si* No	Riduce le dimensioni dei fax in arrivo.	44		
Mem ricezione	Si* No	Memorizza automaticamente i fax in arrivo se viene esaurita la carta.	44		



Le impostazioni di fabbrica sono riportate in grassetto con un asterisco.

Livello1	Livello2	Livello3	Opzioni	Descrizioni	Pagina
Fax (Segue)	Imp. Rapporto	Rapporto trasm	Si Si+Immagine No* No+Immagine	Impostazione iniziale per il Rapporto di verifica della trasmissione e il Registro fax.	75
		Tempo giornale	No Ogni 50 fax* Ogni 6 ore Ogni 12 ore Ogni 24 ore Ogni 2 giorni Ogni 7 giorni		75
	Operazio. avanzate fax	Inoltra/Mem	No* Inoltro fax Memoriz.fax Anteprima fax Ricez. PC Fax	Imposta l'apparecchio per l'inoltro dei messaggi fax, la memorizzazione dei fax in arrivo (in modo che si possano recuperare a distanza dal proprio apparecchio), la visualizzazione dell'anteprima dei fax o l'invio dei fax al PC.	66
		Accesso remoto	---*	Imposta il proprio codice per il Recupero remoto dei fax.	72
		Stampa documen	—	Stampa i fax in arrivo contenuti nella memoria dell'apparecchio.	45
	Canc.operaz.	—	—	Controlla quali operazioni sono presenti nella memoria e consente di annullare le operazioni selezionate.	37
	Sett Segr Tel	OGM	Mes Segr TEL Messaggio F/T	Riproduce/Registra o cancella il messaggio in uscita.	61
		Tempo max icm	30Sec* 60Sec 120Sec 180Sec	Sceglie la lunghezza massima dei messaggi in entrata.	64
		Volume ICM	Si* No	Permette di attivare o disattivare il volume del diffusore per i messaggi vocali in arrivo.	64
	 Le impostazioni di fabbrica sono riportate in grassetto con un asterisco.				

Livello1	Livello2	Livello3	Opzioni	Descrizioni	Pagina
Fax (Segue)	Varie	Sicurezza mem	—	Impedisce l'utilizzo della maggior parte delle operazioni diverse dalla ricezione dei fax.	28
		Compatibilità	Normale* Base	Regola la velocità del modem per aiutare a risolvere i problemi di trasmissione.	137
		ID chiamante	Si* No Visualizza ID Stampa rapporto	Visualizza o stampa un elenco degli ultimi 30 Identificativi chiamante memorizzati.	47
LAN	Consultare la tabella sottostante				
 Le impostazioni di fabbrica sono riportate in grassetto con un asterisco.					

Menu LAN

Livello1	Livello2	Livello3	Livello4	Opzioni	Descrizioni
LAN (solo per il modello MFC-680CN)	TCP/IP	Metodo avvio	—	Auto* Statico RARP BOOTP DHCP	Sceglie il metodo di AVVIO più adatto alle proprie esigenze.
		Indirizzo IP	—	[000-255]. [000-255]. [000-255]. [000-255]	Inserire l'indirizzo IP.
		Subnet mask	—	[000-255]. [000-255]. [000-255]. [000-255]	Inserire la Subnet mask.
		Gateway	—	[000-255]. [000-255]. [000-255]. [000-255]	Inserire l'indirizzo del Gateway.
		Nome nodo	—	BRNXXXXXXXXXXXX	Inserire il Nome nodo.
Consultare la <i>Guida dell'utente in rete</i> inclusa nel CD-ROM					
 Le impostazioni di fabbrica sono riportate in grassetto con un asterisco.					

Livello1	Livello2	Livello3	Livello4	Opzioni	Descrizioni
LAN (solo per il modello MFC-680CN) (Segue)	TCP/IP (Segue)	Config WINS	—	Auto* Statico	Sceglie la modalità di configurazione WINS.
		WINS Server	—	(Primario) 000.000.000.000 (Secondario) 000.000.000.000	Specifica l'indirizzo IP del server primario o secondario.
		Server DNS	—	(Primario) 000.000.000.000 (Secondario) 000.000.000.000	Specifica l'indirizzo IP del server primario o secondario.
		APIPA	—	Si* No	Configura automaticamente l'indirizzo IP dalla gamma di indirizzi IP riservati.
	Impost. varie	Ethernet	—	Auto* 100B-FD 100B-HD 10B-FD 10B-HD	Sceglie la modalità di collegamento Ethernet.
Ripr. predefin.	—	—	Si No	Ripristina tutte le impostazioni di rete in base alle impostazioni di fabbrica.	
LAN (solo per il modello MFC-885CW)	Cablato LAN	TCP/IP	Metodo avvio	Auto* Statico RARP BOOTP DHCP	Sceglie il metodo di AVVIO più adatto alle proprie esigenze.
			Indirizzo IP	[000-255]. [000-255]. [000-255]. [000-255]	Inserire l'indirizzo IP.
			Subnet mask	[000-255]. [000-255]. [000-255]. [000-255]	Inserire la Subnet mask.

Consultare la *Guida dell'utente in rete inclusa nel CD-ROM*



Le impostazioni di fabbrica sono riportate in grassetto con un asterisco.

Livello1	Livello2	Livello3	Livello4	Opzioni	Descrizioni	
LAN (solo per il modello MFC-885CW) (Segue)	Cablato LAN (Segue)	TCP/IP (Segue)	Gateway	[000-255]. [000-255]. [000-255]. [000-255]	Inserire l'indirizzo del Gateway.	
			Nome nodo	BRNXXXXXXXXXXXX	Inserire il Nome nodo.	
			Config WINS	Auto* Statico	Sceglie la modalità di configurazione WINS.	
			WINS Server	(Primario) 000.000.000.000 (Secondario) 000.000.000.000	Specifica l'indirizzo IP del server primario o secondario.	
			Server DNS	(Primario) 000.000.000.000 (Secondario) 000.000.000.000	Specifica l'indirizzo IP del server primario o secondario.	
			APIPA	Si* No	Configura automaticamente l'indirizzo IP dalla gamma di indirizzi IP riservati.	
		Ethernet		Auto* 100B-FD 100B-HD 10B-FD 10B-HD	Sceglie la modalità di collegamento Ethernet.	
		WLAN	TCP/IP	Metodo avvio	Auto* Statico RARP BOOTP DHCP	Sceglie il metodo di AVVIO più adatto alle proprie esigenze.
				Indirizzo IP	[000-255]. [000-255]. [000-255]. [000-255]	Inserire l'indirizzo IP.
	Consultare la <i>Guida dell'utente in rete inclusa nel CD-ROM</i>					
 Le impostazioni di fabbrica sono riportate in grassetto con un asterisco.						

Livello1	Livello2	Livello3	Livello4	Opzioni	Descrizioni
LAN (solo per il modello MFC-885CW) (Segue)	WLAN (Segue)	TCP/IP (Segue)	Subnet mask	[000-255]. [000-255]. [000-255]. [000-255]	Inserire la Subnet mask.
			Gateway	[000-255]. [000-255]. [000-255]. [000-255]	Inserire l'indirizzo del Gateway.
			Nome nodo	BRWXXXXXXXXXXXX	Inserire il Nome nodo.
			Config WINS	Auto* Statico	Sceglie la modalità di configurazione WINS.
			WINS Server	(Primario) 000.000.000.000 (Secondario) 000.000.000.000	Specifica l'indirizzo IP del server primario o secondario.
			Server DNS	(Primario) 000.000.000.000 (Secondario) 000.000.000.000	Specifica l'indirizzo IP del server primario o secondario.
			APIPA	Si* No	Configura automaticamente l'indirizzo IP dalla gamma di indirizzi IP riservati.
		Imp. guidata		—	È possibile configurare il server di stampa.
		SecureEasySetup		—	È possibile configurare facilmente la rete senza fili.
		AOSS		—	È possibile configurare facilmente la rete senza fili.

Consultare la *Guida dell'utente in rete inclusa nel CD-ROM*



Le impostazioni di fabbrica sono riportate in grassetto con un asterisco.

Livello1	Livello2	Livello3	Livello4	Opzioni	Descrizioni
LAN (solo per il modello MFC-885CW) (Segue)	WLAN (Segue)	Stato WLAN	Stato	—	È possibile visualizzare lo stato attuale della rete senza fili.
			Segnale	—	È possibile visualizzare l'intensità corrente del segnale della rete senza fili.
			SSID	—	È possibile visualizzare l'SSID corrente.
			Modalità Com.	—	È possibile visualizzare la modalità di comunicazione corrente.
	Rete I/F		—	Cablato LAN* WLAN	È possibile scegliere il tipo di connessione di rete.
Ripr.predefin.		—	Si No	Ripristina tutte le impostazioni di rete cablata e senza fili in base alle impostazioni di fabbrica.	
Consultare la Guida dell'utente in rete inclusa nel CD-ROM					
 Le impostazioni di fabbrica sono riportate in grassetto con un asterisco.					

Menu () (segue)

Livello1	Livello2	Livello3	Opzioni	Descrizioni	Pagina
Stamp rapporto	Rapporto TX	—	—	Stampa le liste e i rapporti.	76
	Aiuti	—	—		
	Compos.veloce	—	—		
	Giornale Fax	—	—		
	Impost.Utente	—	—		
	Config.Rete	—	—		
Info. macchina	N. di Serie	—	—	Permette di verificare il numero seriale dell'apparecchio.	147
 Le impostazioni di fabbrica sono riportate in grassetto con un asterisco.					

Livello1	Livello2	Livello3	Opzioni	Descrizioni	Pagina
Imp iniziale	Mod. ricezione (solo per il modello MFC-680CN)	—	Solo fax* Fax/Tel Manuale	Seleziona il metodo di ricezione più adatto alle proprie esigenze.	40
	Mod. ricezione (solo per il modello MFC-885CW)	—	Solo fax Fax/Tel* Manuale	Seleziona il metodo di ricezione più adatto alle proprie esigenze.	40
	Data&Ora	—	—	Imposta data e ora sul display e nelle intestazioni dei fax inviati.	Consultare la <i>Guida di installazione rapida</i>
	Identificativo	—	Identificativo Fax: Identificativo Nome:	Programma nome e numero di fax da stampare su tutte le pagine inviate tramite fax.	Consultare la <i>Guida di installazione rapida</i>
	Toni/Impulsi	—	Toni* Impulsi	Seleziona la modalità di composizione dei numeri telefonici.	
	Linea libera	—	Rilevazione No rilevazione*	Attiva o disattiva la Rilevazione linea libera.	137
	Imp.linea tel.	—	Normale* PBX ISDN	Seleziona il tipo di linea telefonica.	49
Registrare ricevitore (solo per il modello MFC-885CW)	—	—	Imposta l'apparecchio per la registrazione del ricevitore del telefono senza fili.	Consultare la <i>Guida dell'utente del telefono senza fili DECT™ Handset BCL-D20</i>	



Le impostazioni di fabbrica sono riportate in grassetto con un asterisco.

Fax ()

Livello1	Livello2	Livello3	Opzioni	Descrizioni	Pagina
Risoluz Fax	—	—	Standard* Fine S.Fine Foto	Imposta la risoluzione dei fax in uscita.	36



Le impostazioni di fabbrica sono riportate in grassetto con un asterisco.











Livello1	Livello2	Livello3	Opzioni	Descrizioni	Pagina
Contrasto	—	—	Auto* Chiaro Scuro	Modifica il rapporto chiaro/scuro dei fax inviati.	35
Sel. Veloce	Ricerca	—	Ordine alfabetico Ordine numerico	È possibile comporre i numeri premendo solo pochi tasti (e il tasto Avvia).	53
	Impos. chiamata veloce	—	—	Memorizza i numeri di Chiamata veloce consentendo di comporre i numeri premendo solo pochi tasti (e il tasto Avvia).	55
	Impos gruppi	—	—	Imposta un numero Gruppo per la Trasmissione circolare.	58
Chiamata uscita	Fare una chiamata Invio fax Agg. chiamata veloce Cancellare	—	—	È possibile selezionare un numero dallo storico delle Chiamate in uscita, chiamare quel numero, inviare un fax a quel numero, aggiungerlo alla Chiamata veloce o cancellarlo.	54
Stor.ID chiaman.	Fare una chiamata Invio fax Agg. chiamata veloce Cancellare	—	—	È possibile selezionare un numero dallo storico degli Identificativi, chiamare quel numero, inviare un fax a quel numero, aggiungerlo alla Chiamata veloce o cancellarlo.	54
Trasm. Circol.	Aggiungi numero Sel. Veloce Completo	—	—	È possibile inviare lo stesso messaggio fax a più destinatari.	34
Differita	—	—	Si No*	Imposta l'ora di invio di fax per la trasmissione differita (nel formato 24-ore).	37
Unione TX	—	—	Si No*	Riunisce in un'unica trasmissione alla stessa ora i fax differiti destinati allo stesso numero fax.	37
TX tempo reale	—	—	Si No*	È possibile inviare un fax senza utilizzare la memoria.	36
Polled TX	—	—	Standard Protetto No*	Consente a un altro apparecchio fax di recuperare i documenti dal proprio apparecchio.	79
 Le impostazioni di fabbrica sono riportate in grassetto con un asterisco.					







Livello1	Livello2	Livello3	Opzioni	Descrizioni	Pagina
Polling RX	—	—	Standard Protetto Differito No*	Imposta l'apparecchio per eseguire il polling dei documenti da un altro apparecchio fax.	77
Modo overseas	—	—	Sì No*	In caso di problemi nell'inviare i fax all'estero, attivare questa funzione.	37
Formato	—	—	A4* Letter	Adatta l'area di scansione del piano dello scanner al formato del documento.	33
Imp. nuovo pred.	—	—	Sì No	È possibile salvare le impostazioni del fax.	38
Ripristina pred.	—	—	Sì No	È possibile ripristinare tutte le impostazioni di fabbrica.	38
 Le impostazioni di fabbrica sono riportate in grassetto con un asterisco.					

Scan

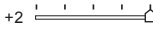
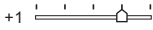
Livello1	Opzione1	Opzione2	Opzione3	Descrizioni	Pagina
Scan to E-Mail	—	—	—	È possibile eseguire la scansione di un documento in bianco e nero o a colori nell'applicazione di posta elettronica.	Consultare la Guida software dell'utente inclusa nel CD-ROM
Scan to image	—	—	—	È possibile eseguire la scansione di un'immagine a colori nell'applicazione grafica.	
Scan to OCR	—	—	—	È possibile convertire un documento di testo in un file di testo modificabile.	
Scan to file	—	—	—	È possibile eseguire la scansione di un documento in bianco e nero o a colori nel computer.	
Scan to card (quando è inserita una scheda di memoria o un'unità di memoria Flash USB)	Colori 150 dpi* Colori 300 dpi Colori 600 dpi B/N 200x100 dpi B/N 200 dpi	PDF*/JPEG PDF*/JPEG PDF*/JPEG TIFF*/PDF TIFF*/PDF	(Nome file) XXXXXX	È possibile selezionare la risoluzione della scansione, il formato file e inserire il nome del file per il proprio documento.	104
 Le impostazioni di fabbrica sono riportate in grassetto con un asterisco.					

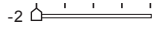
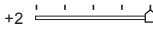
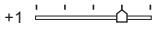
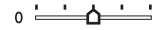
Copia 

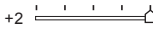
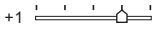
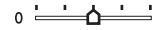
Livello1	Livello2	Livello3	Opzioni	Descrizioni	Pagina
Qualità	—	—	Veloce Normale* Alta	Selezionare la risoluzione delle copie per il tipo di documento prescelto.	83
Ingrand/Riduz.	—	—	50% 69% A4→A5 78% LGL→LTR 83% LGL→A4 93% A4→LTR 97% LTR→A4 100%* 104% EXE→LTR 142% A5→A4 186%10x15cm→LTR 198% 10x15cm→A4 200% Pers. (25%-400%)	È possibile selezionare un rapporto di ingrandimento o riduzione per il proprio tipo di documento.	83
Tipo carta	—	—	Carta normale* Carta get. Inch Brother Photo Altra carta fot. Acetato	Scegliere il tipo carta corrispondente alla carta nel vassoio.	86
Formato carta	—	—	Letter Legal A4* A5 10x15cm	Scegliere il formato carta corrispondente alla carta nel vassoio.	86
Luminosità	—	—	Chiaro +2  +1  0  -1  -2  Scuro	Regola la luminosità delle copie.	85
Contrasto	—	—	+2  +1  0  -1  -2 	Regola il contrasto delle copie.	85
 Le impostazioni di fabbrica sono riportate in grassetto con un asterisco.					

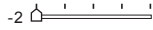
Livello1	Livello2	Livello3	Opzioni	Descrizioni	Pagina
Regola ROSSO		—	+2  +1  0  -1  -2 	Regola la quantità di rosso nelle copie.	86
Regola VERDE		—	+2  +1  0  -1  -2 	Regola la quantità di verde nelle copie.	
Regola BLU		—	+2  +1  0  -1  -2 	Regola la quantità di blu nelle copie.	
Impila/Ordina	—	—	Cumul.* Ordina	È possibile scegliere copie multiple impilate o ordinate.	85
Layout pagina	—	—	No (1 In 1)* 2 in 1 (P) 2 in 1 (L) 4 in 1 (P) 4 in 1 (L) Poster (3 x 3)	È possibile utilizzare la funzione di copia N in 1 o Poster.	84
Imp. nuovo pred.	—	—	Sì No	È possibile salvare le impostazioni di copia.	87
Ripristina pred.	—	—	Sì No	È possibile ripristinare tutte le impostazioni di fabbrica.	87





Le impostazioni di fabbrica sono riportate in grassetto con un asterisco.

PhotoCapture

Livello1	Livello2	Livello3	Opzioni	Descrizioni	Pagina
Vista foto	—	—	Vedere le impostazioni di stampa nella tabella seguente.	È possibile visualizzare in anteprima le foto sul display.	93
Indice stampa	Tipo carta	—	Carta normale* Carta get. Inch Brother Photo Altra carta fot.	È possibile stampare una pagina delle miniature.	94
	Formato carta	—	Letter A4*		
Stampa foto	—	—	Vedere le impostazioni di stampa nella tabella seguente.	È possibile stampare una sola immagine.	94
Effetti foto.	Correz. Auto. Migliora ton. pelle Migliora paesaggio Elim. occhi rossi Bianco e nero Seppia	—		È possibile regolare le foto con queste impostazioni.	95
Ricer.per data	—	—	—	È possibile cercare le foto in base alla data.	97
Stamp.tutte Foto	—	—	Vedere le impostazioni di stampa nella tabella seguente.	È possibile stampare tutte le foto presenti nella scheda di memoria o nell'unità di memoria Flash USB.	98
Mostra Slide	—	—	—	Viene avviata la funzione Mostra Slide per la visualizzazione delle foto.	98
Ridimensionare	—	—	—	È possibile ridimensionare la foto e stampare una parte dell'immagine.	99
 Le impostazioni di fabbrica sono riportate in grassetto con un asterisco.					

Impostazioni di stampa

Opzione1	Opzione2	Opzione3	Opzione4	Descrizioni	Pagina
Qualità stampa	Normale Foto*	—	—	Seleziona la qualità di stampa.	101
Tipo carta	Carta normale Carta get. Inch Brother Photo Altra carta fot.*	—	—	Selezionare il tipo carta.	101
Formato carta	A4 10x15cm* 13x18cm Letter	(Quando si seleziona A4 o Letter) 10x8cm 13x9cm 15x10cm 18x13cm 20x15cm Dimensione max.*	—	Seleziona le dimensioni della carta e della stampa.	101
Luminosità (Non appare quando si seleziona Effetti foto..)	Chiaro +2 +1 0 -1 -2 Scuro	—	—	Regola la luminosità.	102
Contrasto (Non appare quando si seleziona Effetti foto..)	+2 +1 0 -1 -2	—	—	Regola il contrasto.	102
Migl. colore (Non appare quando si seleziona Effetti foto..)	Si No*	Bilanc bianco	+2 +1 0 -1 -2	Regola la tonalità delle zone bianche.	102
		Migl. qualità	+2 +1 0 -1 -2	Aumenta la precisione dei dettagli dell'immagine.	
		Densità colore	+2 +1 0 -1 -2	Regola la quantità totale di colore nell'immagine.	
 Le impostazioni di fabbrica sono riportate in grassetto con un asterisco.					

Opzione1	Opzione2	Opzione3	Opzione4	Descrizioni	Pagina
Proporzionare	Si* No	—	—	Ritaglia l'immagine attorno al margine per adattarla al formato della carta o alle dimensioni della stampa. Disattivare questa funzione se si desidera stampare immagini intere o per evitare che l'immagine venga ritagliata.	103
Senza bordo	Si* No	—	—	Espande l'area di stampa in modo che si adatti ai bordi della carta.	103
Imp. nuovo pred.	Si No	—	—	È possibile salvare le impostazioni di stampa.	104
Ripristina pred.	Si No	—	—	È possibile ripristinare tutte le impostazioni di fabbrica.	104
 Le impostazioni di fabbrica sono riportate in grassetto con un asterisco.					

Immissione di testo

Quando si impostano alcune selezioni del menu, come l'Identificativo, potrebbe essere necessario immettere del testo nell'apparecchio. La maggior parte dei tasti numerici presenta tre o quattro lettere stampate sui tasti stessi. I tasti **0**, **#** e ***** non hanno lettere associate perché servono per immettere caratteri speciali.

Premendo più volte il tasto numerico corretto, è possibile immettere il carattere desiderato.

Premere il tasto	una volta	due volte	tre volte	quattro volte
2	A	B	C	2
3	D	E	F	3
4	G	H	I	4
5	J	K	L	5
6	M	N	O	6
7	P	Q	R	S
8	T	U	V	8
9	W	X	Y	Z

Inserimento di spazi

Per inserire uno spazio nel numero di fax, premere ► una volta tra i numeri. Per inserire uno spazio nel nome, premere ► due volte tra i caratteri.

Correzioni

Per modificare una lettera inserita per errore, premere ◀ per spostare il cursore sotto il carattere errato. Quindi premere **Cancella/Indietro**. Immettere nuovamente il carattere corretto. È inoltre possibile tornare indietro con il cursore e inserire le lettere.

Ripetizione di lettere

Per immettere una lettera assegnata allo stesso tasto del carattere precedente, premere ► per spostare il cursore verso destra prima di premere nuovamente il tasto.

Caratteri speciali e simboli

Premere più volte *****, **#** o **0**, fino a visualizzare il carattere speciale o il simbolo desiderato.

Premere ***** per (spazio) ! " # \$ % & ' ()
* + , - . / €

Premere **#** per : ; < = > ? @ [] ^ _

Premere **0** per À Ç É È Ì Ò Ù Ü 0

Generale

Capacità di memoria	32 MB
ADF (alimentatore automatico documenti)	Ambiente raccomandato per i migliori risultati: Fino a 10 pagine Temperatura: 20° C - 30° C Umidità: 50% - 70% Carta: [80 g/m ²] formato A4 o Letter
Vassoio carta	100 fogli [80 g/m ²]
Tipo di stampante	A getto di inchiostro
Metodo di stampa	Mono: Piezo con 94 × 1 ugello Colore: Piezo con 94 × 3 ugelli
LCD (display a cristalli liquidi)	(MFC-680CN) Display a colori da 3,3 pollici (83,8 mm) (MFC-885CW) Display a colori da 4,2 pollici (106,7 mm)
Alimentazione	CA da 220 a 240 V 50/60 Hz
Consumo di energia	(MFC-680CN) Risparmio energetico: Media 5 W Standby: Media 8 W In funzione: Media 33 W (MFC-885CW) Modalità SpentoModalità Risparmio Energetico: Media 8,5 W Standby: Media 11 W In funzione: Media 38 W

Dimensioni

(MFC-680CN)

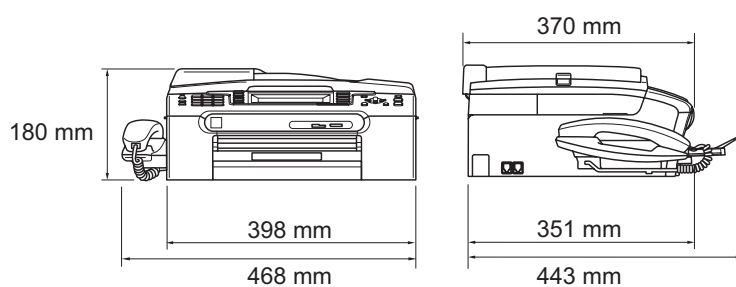

(MFC-885CW)

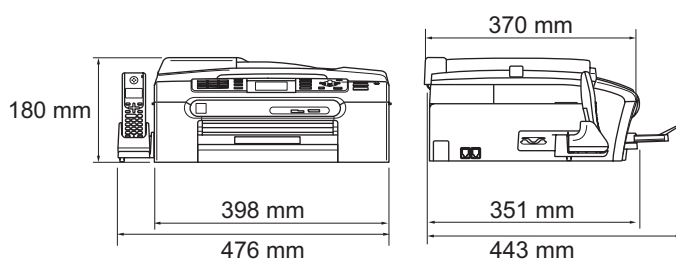

Peso

MFC-680CN 8,5 kg

MFC-885CW 8,6 kg

Rumore

In funzione: 50 dB o meno ¹

Temperatura

In funzione: da 10 a 35° C

Qualità di stampa ottimale: da 20 a 33° C

Umidità

In funzione: da 20 a 80% (senza condensa)

Qualità di stampa ottimale: da 20 a 80% (senza condensa)

¹ Dipende dalle condizioni di stampa.

Supporti di stampa

Ingresso carta

Vassoio Carta

- Tipo carta:

Carta normale, carta per getto d'inchiostro (carta patinata), carta lucida², lucidi^{1 2} e buste

- Formato carta:

Letter, Legal, Executive, A4, A5, A6, JIS B5, buste (commerciali N.10, DL, C5, Monarch, JE4), Foto 2L, Foto 2 e Cartolina³.

Larghezza: 89 mm - 216 mm

Altezza: 127 mm - 356 mm

Per ulteriori informazioni, consultare *Grammatura, spessore e capacità carta* a pagina 14.

- Capacità massima vassoio carta: circa 100 fogli di carta normale da 80 g/m²

Vassoio carta fotografica

- Tipo carta:

Carta normale, carta per getto d'inchiostro (carta patinata) e carta lucida²

- Formato carta:

Foto 10×15 cm e Foto L

Larghezza: 89 mm - 101,6 mm

Altezza: 127 mm - 152,4 mm

- Capacità massima vassoio carta: circa 20 fogli

Fino a 50 fogli di carta normale di formato A4 (emessi con la carta stampata verso l'alto nel vassoio di uscita carta)²

Uscita carta

- ¹ Utilizzare solo lucidi consigliati per la stampa a getto di inchiostro.
- ² Per evitare sbavature di inchiostro, si consiglia di rimuovere i fogli di carta lucida e i lucidi dal vassoio di uscita carta non appena vengono espulsi dall'apparecchio.
- ³ Consultare *Tipo e formato carta per ciascuna funzione* a pagina 13.

Fax

Compatibilità	Gruppo 3 ITU-T
Sistema di codifica	MH/MR/MMR/JPEG
Velocità modem	Fallback automatico 14400 bps
Dimensioni documento	Larghezza alimentatore automatico: da 148 mm a 215,9 mm Altezza alimentatore automatico: da 148 mm a 355,6 mm Larghezza piano scanner: max. 215,9 mm Altezza piano scanner: max. 297 mm
Larghezza scansione	208 mm
Larghezza stampa	204 mm
Scala di grigi	256 livelli
Tipi di polling	Standard, protetto, sequenziale: (solo Bianco e nero)
Regolazione Contrasto	Automatico/Chiaro/Scuro (impostazione manuale)
Risoluzione	■ Orizzontale 8 punti/mm ■ Verticale Standard 3,85 righe/mm (bianco e nero) 7,7 righe/mm (colore) Fine 7,7 righe/mm (bianco e nero/colore) Foto 7,7 righe/mm (bianco e nero) Superfine 15,4 righe/mm (bianco e nero)
Chiamata veloce	MFC-680CN 80 stazioni × 2 numeri MFC-885CW 100 stazioni × 2 numeri
Gruppi	Fino a 6
Trasmissione circolare ¹	MFC-680CN 210 stazioni MFC-885CW 250 stazioni
Ricomposizione automatica	3 volte a intervalli di 5 minuti
Numero squilli	0, 1, 2, 3, 4 o 5 squilli
Sorgente comunicazione	Rete telefonica pubblica commutata

Trasmissione da memoria

Fino a 480²/400³ pagine

Ricezione in mancanza di carta

Fino a 480²/400³ pagine

- ¹ Solo Bianco e nero
- ² Il termine "Pagine" si riferisce alla "Brother Standard Chart No. 1" (lettera commerciale tipica, risoluzione standard e codifica MMR). Le specifiche e i materiali stampati sono soggetti a modifica senza preavviso.
- ³ Il termine "Pagine" si riferisce alla "Tabella di prova ITU-T n. 1" (lettera commerciale tipica, risoluzione standard e codifica MMR). Le specifiche e i materiali stampati sono soggetti a modifica senza preavviso.

Segreteria telefonica digitale

TAD	Sì
Tempo registrazione ICM	Max. 29 minuti / Max. 99 messaggi (Max.180 sec / 1 messaggio)
Toll Saver	Sì
Registrazione conversazione (solo per il modello MFC-680CN)	Sì
OGM	Sì
Tempo registrazione OGM	20 sec

Telefono senza fili digitale (solo per il modello MFC-885CW)

Telefono senza fili (BCL-D20)

Frequenza	1,9 GHz
Standard	DECT™
Capacità multi-ricevitore	Fino a 4 ricevitori
Dimensioni	

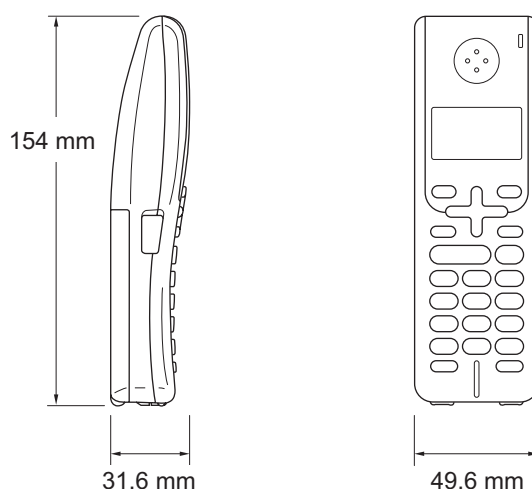

Peso (inclusa la batteria)	149 g
LCD (display a cristalli liquidi)	16 cifre, 3-righe (+1-riga per Pict), Backlit (Arancione)
Indicatore di carica	Sì (LED)
Tempo di carica completa	12 ore
In uso (TALK)	10 ore
Non in uso (Standby)	200 ore

Batteria

Tipo	BCL-BT20
Tensione nominale	Ni-MH 3,6 V 730 mAh

Copia

Colore/Bianco e nero	Sì/Sì
Dimensioni documento	Larghezza alimentatore automatico: da 148 mm a 215,9 mm Altezza alimentatore automatico: da 148 mm a 355,6 mm Larghezza piano scanner: max. 215,9 mm Altezza piano scanner: max. 297 mm Larghezza copia: max. 210 mm
Velocità di copia	Bianco e nero: fino a 22 pagine/minuto (formato A4) ¹ Colore: fino a 20 pagine/minuto (formato A4) ¹
Copie multiple	Impila/Fascicola fino a 99 pagine
Ingrandimento/Riduzione	da 25% a 400% (in incrementi dell'1%)
Risoluzione	(Bianco e nero) <ul style="list-style-type: none">■ Esegue la scansione fino a 600×1200 dpi■ Esegue la stampa fino a 1200×1200 dpi (Colore) <ul style="list-style-type: none">■ Esegue la scansione fino a 600×1200 dpi■ Esegue la stampa fino a 600×1200 dpi

¹ In base al modello standard Brother (Modalità veloce/Impila risma). La velocità di copia varia in base alla complessità del documento.

PhotoCapture Center™

Supporti compatibili ¹	CompactFlash® (Solo modello I) (Microdrive™ non è compatibile) (Le schede Compact I/O come la scheda Compact LAN e la scheda Compact Modem non sono supportate.) Memory Stick® Memory Stick Pro™ Memory Stick Duo™ con adattatore MultiMediaCard™ SecureDigital ² miniSD™ con adattatore xD-Picture Card™ ³ unità di memoria Flash USB ⁴
Risoluzione	Fino a 1200 × 2400 dpi
Estensione del file (Formato supporto) (Formato immagine)	DPOF, EXIF, DCF Photo Print: JPEG ⁵ Scansione su scheda: JPEG, PDF (colore) TIFF, PDF (nero)
Numero di file	Fino a 999 file (Viene considerata anche la cartella all'interno delle schede di memoria o dell'unità di memoria Flash USB.)
Cartella	Il file deve essere memorizzato nel quarto livello di cartelle della scheda di memoria o dell'unità di memoria Flash USB.
Senza bordi	Letter, A4, Foto (10×15 cm), Foto 2L (13×18 cm) ⁶

¹ Schede di memoria, adattatori e unità di memoria Flash USB non sono inclusi.

² SecureDigital (SD&MMC) : da 16 MB a 2 GB
 SecureDigital High Capacity (SDHC) : da 4 GB a 8 GB

³ Scheda convenzionale xD-Picture Card™ da 16 MB a 512 MB
 xD-Picture Card™ Modello M da 256 MB a 2 GB
 xD-Picture Card™ Tipo H da 256 MB a 2 GB

⁴ Standard USB 2.0
 Standard Memorizzazione di massa USB da 16 MB a 8 GB
 Formato supportato: FAT12/FAT16/FAT32

⁵ Il formato JPEG progressivo non è supportato.

⁶ Consultare *Tipo e formato carta per ciascuna funzione* a pagina 13.

PictBridge

Compatibilità	Supporta lo standard Camera & Imaging Products Association PictBridge CIPA DC-001. Per ulteriori informazioni, visitare il sito http://www.cipa.jp/pictbridge .
Interfaccia	Interfaccia diretta USB

Scanner

Colore/Bianco e nero	Sì/Sì
Conformità TWAIN	Sì (Windows® 2000 Professional/XP/XP Professional x64 Edition/Windows Vista™) Mac OS® X 10.2.4 o versione successiva
Conformità WIA	Sì (Windows® XP ¹ /Windows Vista™)
Profondità colore	Elaborazione colore 36 bit (Ingresso) Elaborazione colore 24 bit (Uscita) (Ingresso effettivo: colore 30 bit/Uscita effettiva: colore 24 bit)
Risoluzione	Fino a 19200 × 19200 dpi (interpolata) ² Fino a 600 × 2400 dpi (ottica)
Velocità di scansione	Colore: fino a 6,02 sec. Bianco e nero: fino a 3,82 sec. (formato A4 a 100 × 100 dpi)
Dimensioni documento	Larghezza alimentatore automatico: da 148 mm a 215,9 mm Altezza alimentatore automatico: da 148 mm a 355,6 mm Larghezza piano scanner: max. 215,9 mm Altezza piano scanner: max. 297 mm
Larghezza scansione	210 mm
Scala di grigi	256 livelli

¹ Windows® XP nella presente Guida dell'utente comprende Windows® XP Home Edition, Windows® XP Professional e Windows® XP Professional x64 Edition.

² Massimo 1200 × 1200 dpi per la scansione quando si utilizza il driver WIA per Windows® XP e Windows Vista™ (è possibile selezionare una risoluzione fino a 19200 × 19200 dpi utilizzando l'utilità Brother per scanner).

Stampante

Driver di stampa	Driver Windows® 2000 Professional/XP/XP Professional x64 Edition/Windows Vista™ in grado di supportare la modalità di compressione originale Brother Mac OS® X 10.2.4 o versione successiva: driver inchiostro Brother
Risoluzione	Fino a 1200 × 6000 dpi 1200 × 2400 dpi 1200 × 1200 dpi 600 × 600 dpi 600 × 300 dpi 600 × 150 dpi
Velocità di stampa	Fino a 30 pagine/minuto (bianco e nero) ¹ Fino a 25 pagine/minuto (colore) ¹
Larghezza stampa	204 mm (210mm) ²
Font su disco	35 TrueType (solo Windows®)
Senza bordi	Letter, A4, A6, Foto (10×15 cm), Foto 2, Foto L (89×127 mm), Foto 2L (13×18 cm), Cartolina ³

¹ In base al modello standard Brother.
Formato A4 in modalità bozza.

² Quando si imposta la funzione Senza bordi su Sì.

³ Consultare *Tipo e formato carta per ciascuna funzione* a pagina 13.

Interfacce

USB

Un cavo di interfaccia USB 2.0 non più lungo di 2 metri. ^{1 2}

Cavo LAN ³

Cavo UTP Ethernet categoria 5 o superiore.

LAN senza fili

(solo per il modello MFC-885CW)

L'apparecchio supporta la comunicazione senza fili IEEE 802.11b/g con LAN senza fili mediante la modalità infrastruttura o una connessione Peer-to-Peer senza fili in modalità ad hoc.

¹ L'apparecchio dispone di un'interfaccia USB 2.0 ad alta velocità. L'interfaccia è compatibile con USB 2.0 ad alta velocità; tuttavia, la velocità massima di trasferimento dati sarà 12 Mbit/s. È possibile collegare l'apparecchio anche a un computer con interfaccia USB 1.1.

² Le porte USB di fornitori terzi non sono supportate per Macintosh®.

³ Per il dettaglio delle specifiche tecniche di rete, consultare la *Guida dell'utente in rete*.

Requisiti del computer

Requisiti minimi del sistema e funzioni software PC supportate								
Piattaforma computer e versione sistema operativo		Funzioni software PC supportate	Interfaccia PC	Velocità minima processore	RAM minima	RAM consigliata	Spazio necessario su disco rigido	
							per driver	per applicazioni
Sistemi operativi Windows [®] 1 5	2000 Professional	Stampa, PC-FAX ⁴ Scansione, Disco rimovibile ³	USB ² 10/100 BASE-TX Senza fili 802.11 b/g (solo per il modello MFC-885CW)	Intel [®] Pentium [®] II o equivalente	64 MB	256 MB	120 MB	130 MB
	XP Home XP Professional				128 MB	256 MB	170 MB	220 MB
	XP Professional x64 Edition			256 MB	512 MB	170 MB	220 MB	
	Windows Vista [™]			Processore 1 GHz a 32-bit (x86) o 64-bit (x64)	512 MB	1 GB	480 MB	490 MB
Sistemi operativi Macintosh [®]	OS X 10.2.4 o versione superiore	Stampa, Invio PC-FAX ⁴ Scansione, Disco rimovibile ³		PowerPC G3 350 MHz, o versione superiore, PowerPC G4/G5, Intel [®] Core [™] Solo/Duo	128 MB	256 MB	80 MB	400 MB
<p>¹ Microsoft[®] Internet Explorer 5,5 o versione successiva.</p> <p>² Le porte USB di fornitori terzi non sono supportate per Macintosh[®].</p> <p>³ Il disco rimovibile è una funzione di PhotoCapture Center[™].</p> <p>⁴ PC-Fax supporta solo l'invio di fax in bianco e nero.</p> <p>⁵ PaperPort[™] 11SE supporta solo Microsoft[®] Windows[®] 2000 (SP4 o versione successiva) o XP (SP2 o versione successiva).</p>				<p>Per gli aggiornamenti più recenti dei driver, visitare il Brother Solutions Center all'indirizzo http://solutions.brother.com/</p>				

Materiali di consumo

Inchiostro

L'apparecchio utilizza singole cartucce di inchiostro per Nero, Giallo, Ciano e Magenta, separate dal gruppo delle testine di stampa.

Durata delle cartucce di inchiostro

Cartucce di inchiostro di ricambio

La prima volta che si installano le cartucce di inchiostro, l'apparecchio utilizza inchiostro supplementare per riempire i tubi di trasferimento dell'inchiostro. Questa operazione viene eseguita una volta sola e consente di ottenere stampe di qualità elevata. Successivamente, con le cartucce di inchiostro di ricambio sarà possibile stampare il numero specificato di pagine.

Nero: circa 500 pagine con copertura del 5%;

Giallo, Ciano e Magenta: circa 400 pagine con copertura del 5%

- I suddetti dati si basano sulla presunzione di stampa continua a una risoluzione di 600 x 600 dpi in modalità normale dopo l'installazione di una nuova cartuccia di inchiostro.
- Il numero di pagine stampate con una cartuccia dipende dalla frequenza di utilizzo dell'apparecchio e dal numero di pagine stampate a ogni uso.
- L'apparecchio pulisce automaticamente e periodicamente il gruppo delle testine di stampa. Questo processo utilizza una piccola quantità di inchiostro.
- Una piccola quantità di inchiostro rimane nella cartuccia quando l'apparecchio la rileva come vuota. Questo è necessario per evitare che l'aria secchi e danneggi il gruppo delle testine di stampa.

Materiali di consumo di ricambio

<Nero> LC1000BK, <Ciano> LC1000C, <Magenta> LC1000M, <Giallo> LC1000Y

Che cos'è Innobella™?

Innobella™ è una gamma di materiali di consumo originali fornita da Brother. Il nome "Innobella™" deriva dalle parole "Innovazione" e "Bella" e rappresenta una tecnologia innovativa che garantisce risultati di stampa belli e duraturi.



Per la stampa di immagini fotografiche, Brother consiglia di utilizzare la carta fotografica lucida Innobella™ (serie BP61GL) per ottenere risultati di qualità elevata. L'inchiostro e la carta Innobella™ facilitano la creazione di stampe bellissime.

Rete (LAN)

LAN	L'apparecchio può essere collegato a una rete per la Stampa in rete, la Scansione in rete e le funzioni di Invio e Ricezione PC Fax ¹ (solo per Windows®). È incluso inoltre il software Brother BRAdmin Light ² per la gestione in rete.
Supporto per	Windows® 2000 Professional/XP/XP Professional x64 Edition/Windows Vista™ Mac OS® X 10.2.4 o versione successiva Ethernet 10/100 BASE-TX Auto Negotiation (LAN cablata) IEEE 802.11 b/g (LAN senza fili) (solo per il modello MFC-885CW)
Protocolli	TCP/IP ARP, RARP, BOOTP, DHCP, APIPA (Auto IP), NetBIOS Name Resolution, WINS DNS Resolver, LPR/LPD, Custom Raw Port/Port9100, FTP Server, mDNS, Web Services, TELNET, SNMP, TFTP, LLTD
Protezione di rete (solo per il modello MFC-885CW)	SSID/ESSID, WEP a 128 (104) / 64 (40) bit, WPA/WPA2-PSK (TKIP/AES)
SecureEasySetup™ (solo per il modello MFC-885CW)	Sì (impostazione facile con il punto di accesso/router compatibile con SecureEasySetup™)
AOSS (solo per il modello MFC-885CW)	Sì (impostazione facile con il punto di accesso/router compatibile con AOSS™)

¹ Consultare la tabella Requisiti computer a pagina 181.

² Se sono necessarie funzioni più avanzate per la gestione della stampante, utilizzare la versione più recente dell'utilità Brother BRAdmin Professional, scaricabile da <http://solutions.brother.com>.

L'elenco riporta una lista completa di funzioni e termini che compaiono nei manuali Brother. La disponibilità di tali funzioni varia a seconda del modello acquistato.

A impulsi

Un tipo di composizione dei numeri di telefono che utilizza un disco combinatore.

A toni

Un tipo di composizione dei numeri di telefono con apparecchi a tasti.

Accesso al recupero remoto

La possibilità di accedere all'apparecchio in modo remoto da un telefono a toni.

Accesso duplice

L'apparecchio può eseguire la scansione dei fax in uscita o delle operazioni programmate in memoria mentre invia un fax memorizzato o riceve o stampa un fax in arrivo.

ADF (alimentatore automatico documenti)

Il documento può essere collocato nell'ADF e la scansione viene eseguita automaticamente una pagina alla volta.

Chiamata veloce

Un numero precedentemente programmato per facilitare la composizione. Occorre premere **Chiam.Veloce**, digitare il codice a due cifre, quindi premere **Inizio Mono** o **Inizio Colore** per avviare la composizione.

Codice di accesso remoto

Il proprio codice di quattro cifre (---*) che consente di chiamare e di accedere all'apparecchio da un altro apparecchio.

Codice di attivazione remota

Premere questo codice (* 5 1) quando si risponde a una chiamata fax da un telefono in derivazione o esterno.

Codice di disattivazione remota (solo per la modalità Fax/Tel)

Quando l'apparecchio risponde a una chiamata vocale, emette un doppio squillo. È possibile rispondere alla chiamata da un telefono in derivazione premendo questo codice (# 5 1).

Contrasto

Impostazione che compensa il chiaro e lo scuro dei documenti, schiarendo nei fax o nelle copie i documenti scuri e scurendo quelli chiari.

ECM (Modalità correzione errore)

Rileva gli errori durante la trasmissione dei fax e invia nuovamente le pagine del documento che avevano presentato un errore.

Errore comunicazione (Errore Comunic)

Un errore durante l'invio o la ricezione di fax, causato di solito da disturbi o elettricità statica sulla rete.

Fax differito

Invia il fax a un'ora specifica della giornata.

Fax manuale

Su alcuni modelli, è possibile comporre il numero di fax ed aspettare che l'apparecchio fax riceva la chiamata prima di premere **Inizio Mono** o **Inizio Colore** per iniziare l'invio del fax.

Fax/Tel

Si possono ricevere fax e telefonate. Non usare questa modalità se utilizza un dispositivo di segreteria telefonica (TAD).

Gruppo di compatibilità

La possibilità di un apparecchio fax di comunicare con un altro. La compatibilità è assicurata tra i Gruppi ITU-T.

Identificativo

Servizio acquistato dalla compagnia telefonica che permette di visualizzare il numero (o il nome) del chiamante.

Identificativo fax apparecchio

I dati memorizzati che compaiono nel margine superiore delle pagine inviate tramite fax. Comprende il nome e il numero di fax del mittente.

Impostazioni provvisorie

È possibile selezionare alcune opzioni per ciascuna trasmissione fax e copia senza modificare le impostazioni predefinite.

Impostazioni utente

Un rapporto stampato che mostra le impostazioni attuali dell'apparecchio.

Innobella™

Innobella™ è una gamma di materiali di consumo originali fornita da Brother. Per ottenere la qualità migliore, Brother consiglia di utilizzare inchiostro e carta Innobella™.

Inoltro fax

Invia un fax ricevuto in memoria a un altro numero fax precedentemente impostato.

LCD (display a cristalli liquidi)

Lo schermo dell'apparecchio che mostra i messaggi interattivi durante la Programmazione su schermo e riporta la data e l'ora di quando l'apparecchio non è in uso.

Lista aiuti

Uno stampato della tabella completa dei Menu che si possono utilizzare per programmare l'apparecchio quando non si ha la Guida dell'utente a portata di mano.

Lista di composizione rapida

Elenca in ordine numerico numeri e nomi memorizzati nella memoria dei numeri di Chiamata veloce.

Luminosità

Modificando la luminosità, l'intera immagine diventa più chiara o più scura.

Memorizzazione fax

È possibile memorizzare i fax ricevuti in memoria.

Metodo di codifica

Metodo per codificare e informazioni contenute in un documento. Tutti gli apparecchi fax devono utilizzare uno standard minimo di Modified Huffman (MH). L'apparecchio è in grado di utilizzare sistemi di compressione maggiore, Modified Read (MR), Modified Modified Read (MMR) e JPEG, se l'apparecchio ricevente è dotato delle stesse capacità.

Miglioramento colore

Regola il colore dell'immagine per migliorare la qualità di stampa, perfezionando la nitidezza, il bilanciamento del bianco e la densità del colore.

Modalità menu

Modalità di programmazione per modificare le impostazioni dell'apparecchio.

Modalità Overseas

Modifica temporaneamente i toni fax per tenere conto di disturbi ed elettricità statica sulle linee telefoniche di comunicazione con l'estero.

N. squilli F/T

La durata degli squilli emessi dall'apparecchio Brother (quando la modalità Ricezione è impostata su Fax/Tel) per avvisare di rispondere a una chiamata vocale in arrivo.

Numero Gruppo

Un gruppo di numeri di Chiamata veloce memorizzati in una posizione corrispondente a un numero di Chiamata veloce per la Trasmissione circolare.

Numero squilli

Il numero di squilli prima che l'apparecchio risponda in modalità Solo fax e Fax/Tel.

OCR (riconoscimento ottico dei caratteri)

Il software applicativo ScanSoft™ PaperPort™ 11SE con OCR o Presto!® PageManager® in dotazione converte un'immagine di testo in testo modificabile.

Operazioni rimanenti

È possibile controllare quali operazioni sono in attesa nella memoria e annullarle individualmente.

Pausa

Consente di interporre una pausa di 3,5 secondi nella sequenza di composizione dei numeri di Chiamata veloce. Premere **Rich/Pausa** il numero desiderato di volte per ottenere una pausa più lunga.

PhotoCapture Center™

Consente di stampare fotografie digitali dalla fotocamera digitale ad alta risoluzione per una stampa di qualità.

PictBridge

Consente di stampare fotografie direttamente dalla fotocamera digitale ad alta risoluzione per una stampa di qualità.

Polling

L'operazione con cui un apparecchio fax ne chiama un altro per recuperare i messaggi fax in attesa.

Registro fax

Elenca i dati degli ultimi 200 fax in entrata e in uscita. TX significa Trasmissione. RX significa Ricezione.

Ricerca

Una lista elettronica, in ordine numerico o alfabetico, dei numeri memorizzati come numeri di Chiamata veloce e numeri Gruppo.

Ricezione in mancanza di carta

Per ricevere i fax nella memoria dell'apparecchio quando l'apparecchio ha esaurito la carta.

Ricomposizione automatica

Funzione che consente all'apparecchio di ricomporre l'ultimo numero fax dopo cinque minuti se il documento non era stato trasmesso perché la linea era occupata.

Riduzione automatica

Riduce le dimensioni dei fax in arrivo.

Rilevazione fax

Consente all'apparecchio di rispondere ai segnali di chiamata CNG se si interrompe una chiamata fax al momento della risposta.

Risoluzione

Il numero di linee verticali e orizzontali per pollice. Vedere: Standard, Fine, Super Fine e Foto.

Risoluzione fine

Questa risoluzione è pari a 203 × 196 dpi. Viene utilizzata per la stampa di caratteri piccoli e di grafici.

Risoluzione fotografica (solo Bianco e nero)

Un'impostazione di risoluzione che utilizza varie sfumature di grigio per offrire la migliore rappresentazione delle fotografie.

Risoluzione standard

203 × 97 dpi. Viene utilizzata per un testo di dimensione normale e per la trasmissione più veloce.

Risoluzione Super fine (solo Bianco e nero)

392 × 203 dpi. Ideale per caratteri di stampa molto piccoli e grafica lineare.

Scala di grigi

Le sfumature di grigio disponibili per copiare, eseguire la scansione e inviare fotografie tramite fax.

Scansione

L'operazione di invio al computer dell'immagine elettronica di un documento cartaceo.

Scansione su supporto

È possibile eseguire la scansione di un documento in bianco e nero o a colori in una scheda di memoria o in un'unità di memoria Flash USB. Le immagini in bianco e nero possono essere in formato TIFF o PDF e le immagini a colori possono essere in formato PDF o JPEG.

Segnali di chiamata CNG

I segnali speciali (segnali acustici) inviati dagli apparecchi fax durante la trasmissione automatica per informare l'apparecchio ricevente che un apparecchio fax sta effettuando una chiamata.

Stampa di backup

L'apparecchio stampa una copia di ogni fax ricevuto e memorizzato. Si tratta di una funzione di sicurezza per non perdere i messaggi qualora si verificasse un'interruzione di corrente.

TAD (segreteria telefonica)

È possibile collegare una segreteria telefonica esterna all'apparecchio.

Telefono esterno

Una segreteria telefonica (TAD) o un telefono collegato alla presa telefonica dell'apparecchio.

Telefono in derivazione

Un telefono che utilizza la stessa linea del fax ma che è collegato a una presa a muro separata.

Tempo giornale

L'intervallo di tempo programmato tra i Rapporti registro fax stampati automaticamente. Si può stampare il Registro fax a richiesta senza interrompere il ciclo.

Toni fax

I segnali emessi dagli apparecchi fax quando inviano o ricevono i fax mentre comunicano informazioni.

Trasmissione

L'operazione di inviare fax, utilizzando le linee telefoniche dall'apparecchio a un apparecchio fax ricevente.

Trasmissione circolare

La possibilità di inviare lo stesso messaggio fax a più di un destinatario.

Trasmissione cumulativa

(Solo per i fax in bianco e nero.) Come funzione di risparmio, consente di inviare in un'unica trasmissione tutti i fax differiti destinati allo stesso numero.

Trasmissione fax automatica

Invio di fax senza alzare il ricevitore di un telefono esterno.

Trasmissione in tempo reale

Quando la memoria è esaurita, è possibile inviare i documenti in tempo reale.

Volume del segnale acustico

Impostazione del volume del segnale acustico emesso quando si preme un tasto o si commette un errore.

Volume squilli

L'impostazione del volume degli squilli dell'apparecchio.

Xmit Report (Rapporto di verifica della trasmissione)

Un elenco di ogni fax inviato, che ne riporta la data, l'ora e il numero.

F

Indice

A	
<hr/>	
Accesso duplice	36
ADF (alimentatore automatico documenti)	10, 32
Aiuto	
messaggi sul display	150
utilizzo Modalità e tasti del menu	150
tabella Menu	150, 151
Apple® Macintosh®	
Consultare la Guida software dell'utente su CD-ROM.	
Area di scansione	11
Automatica	
ricezione fax	40
Rilevazione fax	43
B	
<hr/>	
Buste	13, 14, 17, 18
C	
<hr/>	
Cancellazione	
Inoltro fax	73
operazioni in attesa di ricomposizione	37
Caricamento buste e cartoline	17
Caricamento carta	15
Carta	12, 17, 171
area stampabile	20
capacità	14
caricamento	15, 17, 18
dimensioni del documento	10
formato	23
tipo	13, 23
Cartucce di inchiostro	
controllo del livello di inchiostro	145
sensore ottico	138
sostituzione	138
Chiamata veloce	
composizione	53
memorizzazione	55
modifica	56, 57
Codici di accesso, memorizzazione e composizione	59
Codici fax	
Codice di accesso remoto	72
Codice di attivazione remota	43, 51, 52
Codice di ricezione telefonica	52, 53
Codice disattivazione remota	51
modifica	52, 72
utilizzo	52
Collegamenti multilinea (PBX)	51
Collegamento	
segreteria telefonica esterna	50
telefono esterno	51
Composizione	
Chiamata in uscita	54
Chiamata veloce	53
codici di accesso e numeri di carta di credito	57
Gruppi	34
manuale	53
Storico identificativi	54
una pausa	55
Composizione rapida	
Chiamata veloce	
impostazione dalle chiamate in uscita	56
impostazione dallo storico identificativi	56
impostazione di una posizione a due cifre	55
modifica	57
utilizzo	53
Codici di accesso e numeri di carta di credito	59
Composizione gruppo	
impostazione dei Gruppi per la Trasmissione circolare	58
modifica	56, 57
Ricerca	53
Trasmissione circolare	34
utilizzo di Gruppi	34
ControlCenter	
Consultare la Guida software dell'utente su CD-ROM.	

Copia	
accesso alla modalità Copia	82
con il piano dello scanner	11
contrasto	85
formato carta	86
ingrandimento/riduzione	83
layout pagina (N in 1, poster)	84
luminosità	85
memoria esaurita	87
multiple	82
nuove impostazioni predefinite	87
ordinamento (solo ADF)	85
qualità	83
ripristino delle impostazioni	
predefinite	87
saturazione del colore	86
singola	82
tipo di carta	86
utilizzo dell'ADF	85

D

Documento	
caricamento	10, 11

F

Fax, da PC	
Consultare la Guida software dell'utente su CD-ROM.	
Fax, indipendente	
invio	32, 77
accesso alla modalità Fax	32
al termine di una conversazione	39
cancellazione dalla memoria	37
contrasto	35
dal piano dello scanner	33
dalla memoria (Accesso duplice)	36
fax a colori	33
fax differito	37
interferenza sulla linea telefonica	137
manuale	38
nuove impostazioni predefinite	38
overseas	37
ripristino delle impostazioni di	
fabbrica	38
Risoluzione	36
Trasmissione circolare	34
trasmissione cumulativa differita	37
Trasmissione in tempo reale	36

ricezione	40
adattamento al formato carta	44
al termine di una	
conversazione	41, 45
Anteprima fax	67, 68
da un telefono in derivazione	51, 52
in memoria	44
Inoltro fax	73
interferenza sulla linea telefonica	137
Modalità Ricezione, selezione	40
N. squilli F/T, impostazione	42
nel PC	69
Numero squilli, impostazione	42
problemi	123, 125
recupero da un sito remoto	73, 74
Rilevazione fax	43
stampa dalla memoria	45
Funzioni telefoniche personalizzate su una linea singola	127

G

Gruppi per la Trasmissione circolare	58
--------------------------------------	----

I

Identificativo	47
stampa dell'elenco	48
visualizzazione elenco	48
Imballaggio dell'apparecchio	147
Impos. usare tel.	133
Impostazione remota	
Consultare la Guida software dell'utente su CD-ROM.	
Inceppamenti	
carta	134
documento	134
Innobella™	182
Inoltro fax	
modifica remota	73, 74
programmazione di un numero	66
Interruzione alimentazione	150
Istruzioni per la sicurezza	115, 118

L

LCD (display a cristalli liquidi)	150
Attesa	26
Contrasto	25
Lista aiuti	76
Luminosità	25, 27
Spegni monitor	26
Linea telefonica	
collegamenti	50
interferenza	137
multilinea (PBX)	51
problemi	125
tipo	49
Lucidi	12, 14, 171

M

Macintosh®	
Consultare la Guida software dell'utente su CD-ROM.	
Manuale	
composizione	53
ricezione	40
trasmissione	38
Manutenzione ordinaria	
sostituzione delle cartucce di inchiostro	138
Materiali di consumo	182
Memorizzazione	150
Memorizzazione fax	67
attivazione della	67
disattivazione	71
stampa dalla memoria	45
Messaggi di errore sul display	129
Controlla carta	129
Errore comunic	130
Impos. usare tel.	130
Imposs.iniziare	130
Imposs.stampare	130
Ink esaurito	131
Memoria esaurita	131
durante la scansione di un documento	87
Non utilizzato	53
Pulizia imposs.	132
Quasi esaurito	132
Scan. imposs.	132

Messaggio in uscita (OGM)	61
Modalità Fax/Tel	
Annuncio	61
Codice attivazione remota	51, 52
Codice disattivazione remota	51, 52
doppio squillo (chiamate vocali)	42
N. squilli F/T	42
Numero squilli	42
ricezione chiamata da un telefono in derivazione	51, 52
Modalità Ricezione	40
Fax/Tel	40
Manuale	40
Segreteria telefonica esterna	40
Solo fax	40
Modalità TAD	
cancellazione messaggi	63
Fax/Tel OGM	62
impostazione	61, 62
impostazione tariffa risparmio	64
messaggio in uscita (OGM)	61
registrazione di una conversazione	65
riproduzione messaggi vocali	63
una conversazione	65
Modalità, accesso	
Copia	82
Fax	32
PhotoCapture	7
Scansione	7

N

Numero seriale	
come cercare	
Controllare il coperchio anteriore interno	
Numero squilli, impostazione	42

P

Pannello dei comandi	6
PaperPort™ 11SE con OCR	
Vedere la Guida software dell'utente sul CD-ROM e la Guida dell'applicazione PaperPort™ 11SE per accedere alla Guida dell'utente.	

PhotoCapture Center™		Programmaazione dell'apparecchio	150
aggiunta di effetti	95	Pulizia	
anteprima delle foto	93	piastra della stampante	141
CompactFlash®	90	rullo di scorrimento carta	142
da PC		scanner	141
Consultare la Guida software		testine di stampa	142
dell'utente su CD-ROM.			
Effetti foto.		R	
Bianco e nero	97	Rapporti	75
Correz. Auto.	95	come effettuare la stampa	76
Elim. occhi rossi	96	Configurazione di rete	76
Migliora paesaggio	96	Elenco identificativi	48
Migliora ton.pelle	95	Impostazioni utente	76
Seppia	97	Lista aiuti	76
Impostazioni di stampa		Lista di composizione rapida	76
Contrasto	102	Registro fax	76
Luminosità	102	Tempo giornale	75
Miglioramento colore	102	Verifica trasmissione	75, 76
Nuove impostazioni predefinite	104	Recupero remoto	72
qualità	100, 101	codice di accesso	72
Ripristino delle impostazioni		comandi	73
predefinite	104	ricezione dei fax	74
Tipo e formato carta	101	Rete	
Memory Stick Pro™	90	Scansione	
Memory Stick®	90	Consultare la Guida software	
Mostra Slide	98	dell'utente su CD-ROM.	
MultiMediaCard™	90	Stampa	
Proporzionare	103	Consultare la Guida software	
Ricerca per data	97	dell'utente su CD-ROM.	
ridimensionamento	99	Rete senza fili	
Scansione in un'unità di memoria		Consultare la Guida di installazione rapida	
Flash USB	104	e la Guida dell'utente in rete incluse nel	
Scansione in una scheda di		CD-ROM.	
memoria	104	Rich/Pausa	54
SecureDigital	90	Riduzione	
Senza bordo	103	copie	83
specifiche tecniche	177	fax in arrivo	44
stampa		Rilevazione fax	43
foto	94	Risoluzione	
indice	94	copia	176
tutte le foto	98	fax	172
stampa DPOF	99	impostazione per il fax successivo	36
xD-Picture Card™	90	scansione	178
PictBridge		stampa	179
stampa DPOF	108		
Presto!® PageManager®			
Consultare la Guida di Presto!®			
PageManager® per accedere alla Guida			
dell'utente.			

Risoluzione dei problemi	123
controllo del livello di inchiostro	145
in caso di difficoltà	
chiamate in arrivo	126
copia	127
inceppamento Carta	134
linea telefonica o collegamenti	125
PhotoCapture Center™	128
rete	128
ricezioni di fax	125
scansione	127
software	127
stampa	123
stampa dei fax in arrivo	125
inceppamento Carta	134, 135
messaggi di errore sul display	129

S

Scala di grigi	172, 178
Scansione	
Consultare la Guida software dell'utente su CD-ROM.	
Segreteria telefonica (TAD),	
esterna	40, 50
collegamento	50
modalità Ricezione	40
registrazione messaggio in uscita	50
Sicurezza memoria	29, 79
Spedizione dell'apparecchio	147
Stampa	
Consultare la Guida software dell'utente su CD-ROM.	
driver	179
fax dalla memoria	45
inceppamenti carta	135
problemi	123, 125
rapporto	76
risoluzione	179
specifiche tecniche	179
su carta di formato piccolo	19
Stampa diretta	
da una fotocamera PictBridge	107
da una fotocamera senza PictBridge	109

T

Tabella Menu	150
TAD (segreteria telefonica)	50
collegamento	50
Telefono esterno, collegamento	51
Telefono in derivazione, utilizzo	52
Telefono senza fili	6, 52
Telefono senza fili (solo per il modello MFC-885CW)	
Consultare la Guida del Consultare la Guida dell'utente del telefono senza fili DECT™ Handset BCL-D20	
Testo, immissione	168
caratteri speciali	168
Trasferimento dei fax o del Rapporto registro fax	133
Trasmissione circolare	34
impostazione dei Gruppi per	58

V

Vassoio carta fotografica	18
Volume, impostazione	
diffusore	24
segnale acustico	24
squilli	24

brother®

**Visitate il nostro sito sul World Wide Web
all'indirizzo
<http://www.brother.com>**

Questo apparecchio è omologato per l'utilizzo esclusivo nel paese di acquisto. Le aziende Brother di zona o i rispettivi rivenditori supportano solo gli apparecchi acquistati nei rispettivi paesi.