

brother®

GEBRUIKERSHANDLEIDING

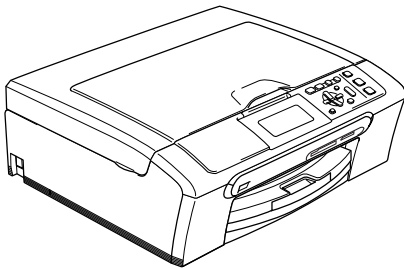

DCP-770CW



Als u de klantenservice moet bellen

A.u.b. de volgende gegevens invullen voor toekomstige referentie:

Modelnummer: DCP-770CW

Serienummer: ¹ _____

Aankoopdatum: _____

Plaats van aankoop: _____

¹ Het serienummer staat op de achterkant van het apparaat. Bewaar deze gebruikershandleiding samen met uw kassabon als aankoopbewijs in geval van diefstal of brand of voor service die onder de garantie valt.

Registreer uw product online op

<http://www.brother.com/registration/>

Door uw product bij Brother te registreren, wordt u geregistreerd als de originele eigenaar van het product. Uw registratie bij Brother:

- kan eventueel als bevestiging van de aankoopdatum van uw product dienen, mocht u uw kassabon verliezen; en
- kan eventueel een verzekeringsclaim van u ondersteunen, in geval het product verloren gaat en dit gedekt is door de verzekering.

Samenstelling en publicatie

Deze handleiding is samengesteld en gepubliceerd onder supervisie van Brother Industries, Ltd. De nieuwste productgegevens en -specificaties zijn in deze handleiding verwerkt.

De inhoud van deze handleiding en de specificaties van dit product kunnen zonder voorafgaande kennisgeving worden gewijzigd.

Brother behoudt zich het recht voor om de specificaties en de inhoud van deze handleiding zonder voorafgaande kennisgeving te wijzigen. Brother is niet verantwoordelijk voor enige schade (met inbegrip van gevolgschade) voortvloeiend uit het gebruik van deze handleiding of de daarin beschreven producten, inclusief maar niet beperkt tot zetfouten en andere fouten in deze publicatie.

EG-conformiteitsverklaring onder de richtlijn R & TTE



EC Declaration of Conformity

Manufacturer

Brother Industries, Ltd.
15-1, Naeshiro-cho, Mizuho-ku, Nagoya 467-8561, Japan

Plant

Brother Industries (Shen Zhen) Ltd
G02414-1, Bao Chang Li Bonded Transportation Industrial Park,
Bao Long Industrial Estate, Longgang, Shenzhen, China

Herewith declare that:

Products description : Copier Printer
Model Name : DCP-770CW

is in conformity with provisions of the R & TTE Directive (1999/5/EC) and we declare compliance with the following standards :

Standards applied :

Harmonized : Safety EN60950-1:2001+A11:2004

EMC EN55022: 1998 +A1: 2000 +A2: 2003 Class B
EN55024: 1998 +A1: 2001 +A2: 2003
EN61000-3-2: 2006
EN61000-3-3: 1995 +A1: 2001

Radio EN301 489-1 V1.6.1
EN301 489-17 V1.2.1
EN300 328 V1.6.1

Year in which CE marking was first affixed : 2007

Issued by : Brother Industries, Ltd.

Date : 28th April, 2007

Place : Nagoya, Japan

Signature :

Junji Shiota
General Manager
Quality Management Dept.
Printing & Solutions Company

EG-conformiteitsverklaring onder de richtlijn R & TTE

Producent

Brother Industries Ltd.
15-1, Naeshiro-cho, Mizuho-ku, Nagoya 467-8561, Japan

Fabriek

Brother Industries (Shen Zhen) Ltd.
G02414-1, Bao Chang Li Bonded Transportation Industrial Park,
Bao Long Industrial Estate, Longgang, Shenzhen, China

Verklaren hierbij dat:

Productomschrijving : Kopieerapparaat / Printer
Modelnaam : DCP-770CW

voldoet aan de voorschriften van de R & TTE-richtlijn (1999/5/EC), en we verklaren dat het apparaat aan de volgende normen voldoet:

Toegepaste normen:

Gehamoneerd:	Veiligheid	EN60950-1: 2001+A11: 2004
	EMC	EN55022: 1998 +A1: 2000 +A2: 2003 Class B EN55024: 1998 +A1: 2001 +A2: 2003 EN61000-3-2: 2006 EN61000-3-3: 1995 +A1: 2001
	Radio	EN301 489-1 V1.61 EN301 489-17 V1.2.1 EN300 328 V1.6.1

Jaar waarin het CE-keurmerk voor het eerst werd toegekend: 2007

Uitgegeven door : Brother Industries, Ltd.

Datum : 28 april 2007

Plaats : Nagoya, Japan

Inhoudsopgave

Paragraaf I Algemeen

1	Algemene informatie	2
	Gebruik van de documentatie.....	2
	Symbolen en conventies die in de documentatie gebruikt worden.....	2
	Toegang krijgen tot de softwarehandleiding en de netwerkhandleiding.....	3
	Documentatie bekijken.....	3
	Overzicht van het bedieningspaneel.....	6
	Indicaties op het LCD-scherm.....	7
	Normale handelingen.....	7
	Indicaties waarschuwings-LED.....	8
	Rapporten afdrukken.....	8
2	Documenten en papier laden	9
	Documenten laden.....	9
	De glasplaat gebruiken.....	9
	Scangedeelte.....	9
	Acceptabel papier en andere media.....	10
	Aanbevolen media.....	10
	Omgaan met en gebruik van media.....	11
	De juiste papiersoort selecteren.....	12
	Papier en andere media laden.....	14
	Enveloppen en briefkaarten laden.....	16
	Fotopapier laden.....	17
	Afdrukken op kleine papierformaten uit de machine verwijderen.....	18
	Afdrukgebied.....	19
3	Algemene instellingen	20
	Papierinstellingen.....	20
	Papiersoort.....	20
	Papierformaat.....	20
	LCD-scherm.....	21
	LCD-contrast.....	21
	De helderheid van de achtergrondverlichting instellen.....	21
	De lichtdintimer voor de achtergrondverlichting instellen.....	22
	De uitschakelklok instellen.....	22

Paragraaf II Kopiëren

4	Kopiëren	24
	Kopiëren	24
	Eén kopie maken	24
	Meerdere kopieën maken	24
	Kopiëren onderbreken	24
	Kopieeropties	24
	De kopieersnelheid en -kwaliteit wijzigen	25
	De gekopieerde afbeelding vergroten of verkleinen	25
	N op 1 kopieën of een poster maken (paginalayout)	26
	Helderheid, contrast en kleur instellen	27
	Papieropties	28
	Uw wijzigingen instellen als nieuwe standaardinstellingen	28
	Alle instellingen terugzetten naar de fabrieksinstellingen	28

Paragraaf III Direct Foto's Printen

5	Foto's afdrukken vanaf een geheugenkaart of USB-flash-station	30
	Werken met PhotoCapture Center™	30
	Afdrukken vanaf een geheugenkaart of USB-flash-station zonder een PC ...	30
	Scannen naar een geheugenkaart of USB-flash-station zonder een PC	30
	PhotoCapture Center™ vanaf uw computer gebruiken	30
	Een geheugenkaart of USB-flash-station gebruiken	30
	Mapstructuur van geheugenkaarten of een USB-flash-station	31
	Aan de slag	32
	De modus PhotoCapture activeren	33
	Beelden afdrukken	33
	Foto's bekijken	33
	Index afdrukken (miniaturen)	34
	Foto's afdrukken	34
	Foto-effecten	35
	Zoeken op Datum	38
	Alle foto's afdrukken	39
	Slideshow	39
	Trimming	40
	Afdrukken in DPOF-formaat	40
	PhotoCapture Center™-afdrুকinstellingen	41
	Afdruksnelheid en -kwaliteit	42
	Papieropties	42
	Helderheid, contrast en kleur instellen	43
	Bijsnijden (crop)	44
	Afdrukken zonder rand	44
	Uw wijzigingen instellen als nieuwe standaardinstellingen	44
	Alle instellingen terugzetten naar de fabrieksinstellingen	44
	Scannen naar geheugenkaarten of USB Flash-geheugenstations	45
	De scanmodus activeren	45
	Scannen naar een geheugenkaart of een USB Flash-geheugenstation	45
	Uitleg bij de foutmeldingen	46

6	Foto's afdrukken vanaf een camera	47
	Foto's direct afdrukken vanaf een PictBridge-camera	47
	Vereisten voor PictBridge	47
	Uw digitale camera instellen	47
	Foto's afdrukken	48
	Afdrukken in DPOF-formaat	48
	Foto's direct afdrukken vanaf een digitale camera (zonder PictBridge).....	49
	Foto's afdrukken	49
	Uitleg bij de foutmeldingen	50

Paragraaf IV Software

7	Software- en netwerkfuncties	52
----------	-------------------------------------	-----------

Paragraaf V Appendixen

A	Veiligheid en wetgeving	54
----------	--------------------------------	-----------

	Een geschikte plaats kiezen	54
	Veilig gebruik van de machine	55
	Belangrijke veiligheidsinstructies	58
	BELANGRIJK - Voor uw eigen veiligheid	59
	LAN-verbinding	59
	Radio-interferentie	59
	EU-richtlijn 2002/96/EG en EN50419	60
	Wettelijke beperkingen voor kopiëren	60
	Handelsmerken	61

B	Problemen oplossen en routineonderhoud	62
----------	---	-----------

	Problemen oplossen	62
	Als u problemen met uw machine hebt	62
	Foutmeldingen	66
	Taal LCD-scherm wijzigen	68
	Foutanimatie	68
	Papier vastgelopen in de machine	68
	Routineonderhoud	70
	De inktcartridges vervangen	70
	De buitenkant van de machine schoonmaken	73
	De scanner reinigen	73
	De geleiderol van de machine reinigen	74
	De invoerrol voor papier reinigen	74
	De printkop reinigen	75
	De afdrukkwaliteit controleren	76
	De uitlijning controleren	77
	Het inktvolume controleren	77
	Informatie over de machine	78
	Het serienummer controleren	78
	De machine inpakken en vervoeren	78

C	Menu en functies	80
	Programmeren op het scherm	80
	Menutabel	80
	Modus- en menu-toetsen gebruiken	80
	Menutabel	81
D	Specificaties	91
	Algemeen	91
	Afdrukmedia	92
	Kopiëren	93
	PhotoCapture Center™	94
	PictBridge	95
	Scanner	95
	Printer	96
	Interfaces	97
	Vereisten voor de computer	98
	Verbruiksartikelen	99
	Netwerk (LAN)	100
E	Verklarende woordenlijst	101
F	Index	102





Algemeen

Algemene informatie	2
Documenten en papier laden	9
Algemene instellingen	20

Gebruik van de documentatie

Dank u voor de aanschaf van een Brother-machine! Het lezen van de documentatie helpt u bij het optimaal benutten van uw machine.

Symbolen en conventies die in de documentatie gebruikt worden

De volgende symbolen en conventies worden in de documentatie gebruikt.

Vet	Vetgedrukte tekst verwijst naar specifieke toetsen op het bedieningspaneel van de machine.
<i>Cursief</i>	Cursief gedrukte tekst benadrukt een belangrijk punt of verwijst u naar een verwant onderwerp.
Courier New	Het lettertype Courier New verwijst naar meldingen die worden weergegeven op het LCD-scherm van de machine.



Waarschuwingen informeren u over de maatregelen die u moet treffen om te vermijden dat u letsel oploopt.



Het pictogram Elektrisch gevaar waarschuwt u voor mogelijke elektrische schokken.



Deze waarschuwingen wijzen u op procedures die u moet volgen om te voorkomen dat de machine of andere voorwerpen worden beschadigd.



Opmerkingen leggen uit wat u in een bepaalde situatie moet doen of hoe de bewerking met andere functies werkt.



Het pictogram Onjuiste configuratie waarschuwt u voor apparaten en bewerkingen die niet compatibel zijn met de machine.

Toegang krijgen tot de softwarehandleiding en de netwerkhandleiding

Deze gebruikershandleiding bevat niet alle informatie over de machine. Zo wordt bijvoorbeeld niet ingegaan op het gebruik van de geavanceerde printer-, scanner- en netwerkfuncties. Raadpleeg de **softwarehandleiding** en de **netwerkhandleiding** voor gedetailleerde informatie hierover.

Documentatie bekijken

Documentatie bekijken (voor Windows®)

Als u de documentatie wilt bekijken, klikt u op het menu **Start**, wijst u vanuit de programmagroep **Brother, DCP-770** aan en selecteert u vervolgens **Gebruikershandleidingen** in HTML-formaat.

Als u de software niet hebt geïnstalleerd, kunt u de documentatie vinden door onderstaande instructies op te volgen:

- 1 Zet uw PC aan. Plaats de Brother CD-ROM in uw CD-ROM station.
- 2 Als het scherm met de modelnaam verschijnt, klikt u op de naam van uw model.

- 3 Als het scherm met de taal verschijnt, klikt u op de gewenste taal. Het hoofdmenu van de CD-ROM wordt geopend.



Opmerking

Als dit venster niet wordt geopend, kunt u Windows® Explorer gebruiken om het programma start.exe uit te voeren vanuit de hoofdmap van de Brother CD-ROM.

- 4 Klik op **Documentatie**.
- 5 Klik op de documentatie die u wilt lezen.

- **HTML-documenten:**
Softwarehandleiding en **Netwerkhandleiding** in HTML-formaat.

Dit formaat wordt aanbevolen voor het lezen van documentatie op de computer.

- **PDF-documenten:**
Gebruikershandleiding voor gebruik als zelfstandig apparaat, **Softwarehandleiding** en **Netwerkhandleiding** in PDF-formaat.

Dit formaat wordt aanbevolen voor het afdrukken van de handleidingen. Klik op de koppeling om naar het Brother Solutions Center te gaan, waar u de PDF-documenten kunt weergeven of downloaden. (Hiervoor hebt u internettoegang en PDF Reader-software nodig.)

Instructies voor het scannen opzoeken

Er zijn verscheidene manieren waarop u documenten kunt scannen. U kunt de instructies als volgt vinden:

Softwarehandleiding

- **Scannen**
(voor Windows® 2000 Professional/Windows® XP en Windows Vista™)
- **ControlCenter3**
(voor Windows® 2000 Professional/Windows® XP en Windows Vista™)
- **Netwerkscannen**

Scansoft™ PaperPort™ 11SE met OCR-procedurehandleidingen

- U kunt de volledige procedurehandleidingen voor ScanSoft™ PaperPort™ 11SE met OCR weergeven via het menu Help in de toepassing ScanSoft™ PaperPort™ 11SE met OCR.

Instructies voor de instelling van het netwerk opzoeken

Uw machine kan worden aangesloten op een draadloos of een bekabeld netwerk. Basisinstructies voor de instelling vindt u in de installatiehandleiding. Zie de netwerkhandleiding voor meer informatie, of als uw toegangspunt ondersteuning biedt voor SecureEasySetup™ of AOSS™.

Documentatie bekijken (voor Macintosh®)

- 1 Zet uw Macintosh® aan. Plaats de Brother CD-ROM in uw CD-ROM-station. Het volgende venster wordt weergegeven.



- 2 Dubbelklik op het pictogram **Documentation**.
- 3 Dubbelklik op uw taalmap.
- 4 Dubbelklik op het bestand van het titelbeeld om de **softwarehandleiding** en de **netwerkhandleiding** weer te geven in HTML-formaat.
- 5 Klik op de documentatie die u wilt lezen.
 - **Softwarehandleiding**
 - **Netwerkhandleiding**

Instructies voor het scannen opzoeken

Er zijn verscheidene manieren waarop u documenten kunt scannen. U kunt de instructies als volgt vinden:

Softwarehandleiding

- *Scannen*
(voor Mac OS® X 10.2.4 of recenter)
- *ControlCenter2*
(voor Mac OS® X 10.2.4 of recenter)
- *Netwerkscannen*
(voor Mac OS® X 10.2.4 of recenter)

Presto!® PageManager®

Gebbruikershandleiding

- De volledige Presto!® PageManager® gebruikershandleiding kan worden bekeken via de Help-selectie in de toepassing Presto!® PageManager®.

Instructies voor de instelling van het netwerk opzoeken

Uw machine kan worden aangesloten op een draadloos of een bekabeld netwerk.

Basisinstructies voor de instelling vindt u in de installatiehandleiding. Zie de netwerkhandleiding voor meer informatie, of als uw toegangspunt ondersteuning biedt voor SecureEasySetup™ of AOSS™.

Overzicht van het bedieningspaneel

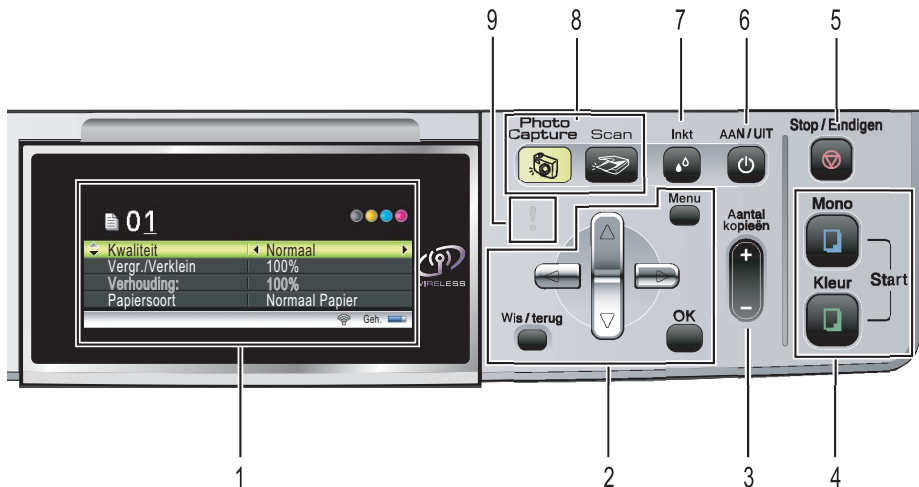

1 LCD-scherm (liquid crystal display)

Op het LCD-scherm verschijnen prompts die u helpen bij het instellen en gebruiken van uw machine.

U kunt de helling van het LCD-scherm instellen door dit op te tilfen.

2 Menutoetsen:

- ◀ of ▶

Druk hierop om achteruit of vooruit door de menuopties te bladeren.
Bovendien kunt u hierop drukken om opties te kiezen.

- ▲ of ▼

Druk op deze toets om door de menu's en opties te bladeren.

- Wis/terug

Hiermee annuleert u de huidige instelling.

- Menu

Hiermee opent u het hoofdmenu om de machine te programmeren.

- OK

Hiermee kiest u een instelling.

3 Aantal kopieën

Gebruik deze toets om meerdere kopieën te maken.

4 Starttoetsen:

- Kleur Start

Met deze toets kunt u het kopieerproces voor kopieën in kleur starten. Hiermee kunt u ook een scanbewerking uitvoeren (in kleur of mono, afhankelijk van de scaninstelling in de ControlCenter-software).

- Mono Start

Met deze toets kunt u het kopieerproces voor monochrome kopieën starten. Hiermee kunt u ook een scanbewerking uitvoeren (in kleur of mono, afhankelijk van de scaninstelling in de ControlCenter-software).

5 Stop/Eindigen

Met een druk op deze toets wordt een bewerking gestopt of een menu verlaten.

6 AAN/UIT

Hiermee kunt u de machine in- en uitschakelen. Als u de machine uitschakelt, wordt de printkop toch periodiek gereinigd ter handhaving van de afdrukkwaliteit.

7 Inkt

Met deze toets kunt u de printkop reinigen, de afdrukkwaliteit en de hoeveelheid inkt controleren.

8 Modustoetsen:

- Scan

Geeft toegang tot scanmodus.

- PhotoCapture

Geeft toegang tot de modus PhotoCapture Center™.

9 Waarschuwings-LED

Deze wordt rood wanneer op het LCD-scherm een fout of een belangrijke statusmelding wordt weergegeven.

Indicaties op het LCD-scherf

Op het LCD-scherf worden de modus waarin de machine zicht bevindt, de huidige instellingen en de beschikbare hoeveelheid inkt weergegeven.

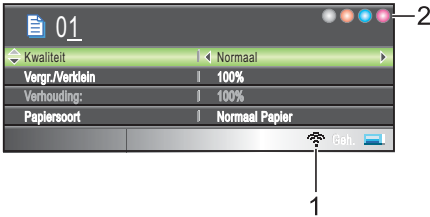

1 Draadloze status

Een indicator met vier niveaus geeft de sterkte van het draadloze signaal aan wanneer u een draadloze verbinding gebruikt.



2 Inktindicator

Toont u de beschikbare hoeveelheid inkt.

Normale handelingen

In de volgende stappen wordt beschreven hoe u een instelling in de machine wijzigt. In dit voorbeeld wordt de instelling van Papiersoort gewijzigd van Normaal Papier in Inkjetpapier.

- 1 Druk op **Menu**.
- 2 Druk op **▲** of **▼** om **Standaardinst.** te kiezen.

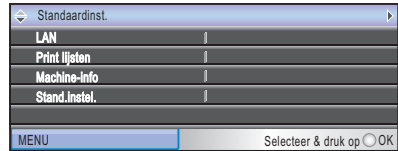

Druk op **OK**.

- 3 Druk op **▲** of **▼** om **Papiersoort** te kiezen.
- 4 Druk op **◀** of **▶** om **Inkjetpapier** te kiezen.
Druk op **OK**.
U kunt de huidige instelling op het LCD-scherf zien:

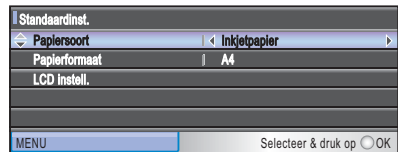

- 5 Druk op **Stop/Eindigen**.

Indicaties waarschuwings-LED

De waarschuwings-LED (Light Emitting Diode) is een lampje dat de status van de machine aangeeft, zoals in de tabel.



LED	DCP-status	Omschrijving
Uit	Gereed	De DCP is gebruiksklaar.
Rood	Deksel open	Het deksel is geopend. Sluit het deksel. (Zie <i>Foutmeldingen</i> op pagina 66.)
	Inkt op	Vervang de inktcartridge door een nieuwe. (Zie <i>De inktcartridges vervangen</i> op pagina 70.)
	Papierstoring	Plaats papier in de lade of verwijder vastgelopen papier. Controleer de melding op het LCD-scherm. (Zie <i>Foutmeldingen</i> op pagina 66.)
	Andere meldingen	Controleer de melding op het LCD-scherm. (Zie <i>Foutmeldingen</i> op pagina 66.)

Rapporten afdrukken

De volgende rapporten zijn beschikbaar:

- Help
Een helplijst over u hoe u de machine snel kunt programmeren.
- Gebruikersinst
Drukt een lijst met uw instellingen af.
- Netwerk Conf.
Een lijst met uw netwerkinstellingen.

Een rapport afdrukken

- 1 Druk op **Menu**.
- 2 Druk op ▲ of ▼ om *Print lijsten* te kiezen.
Druk op **OK**.
- 3 Druk op ▲ of ▼ om het gewenste rapport te selecteren.
Druk op **OK**.
- 4 Druk op **Mono Start**.

Documenten laden

U kunt kopiëren en scannen vanaf de glasplaat.

De glasplaat gebruiken

U kunt de glasplaat gebruiken om pagina's uit een boek of pagina voor pagina te kopiëren of te scannen.

Ondersteunde documentformaten

Langte:	max. 297 mm
Breedte:	max. 215,9 mm
Gewicht:	max. 2 kg

Een document laden

- 1 Til het documentdeksel op.
- 2 Gebruik de documentgeleiders aan de linkerkant om het document in het midden van de glasplaat te leggen, met de bedrukte zijde naar beneden.

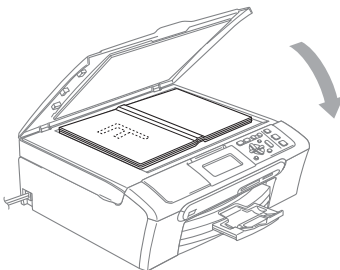
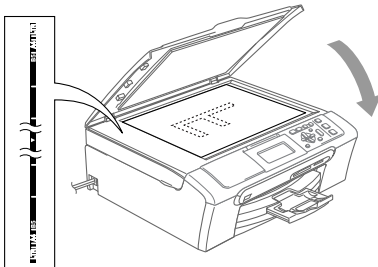

- 3 Sluit het documentdeksel.

! VOORZICHTIG

Als u bezig bent een boek of een lijvig document te scannen, laat het deksel dan NIET dichtvallen en druk er niet op.

Scangedeelte

De grootte van het scangebied is afhankelijk van de instellingen in de door u gebruikte toepassing. De onderstaande afbeeldingen tonen de gedeelten die u niet op A4- of Letterpapier kunt scannen.

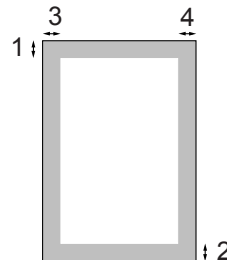

Gebruik	Docu- ment- grootte	Bovenkant (1)	Links (3)
		Onderkant (2)	Rechts (4)
Kopiëren	Letter	3 mm	3 mm
	A4	3 mm	3 mm
Scannen	Letter	3 mm	3 mm
	A4	3 mm	0 mm

Acceptabel papier en andere media

De afdrukkwaliteit kan worden beïnvloed door het soort papier dat u in de machine gebruikt.

Om de beste afdrukkwaliteit te krijgen voor de instellingen die u hebt gekozen, moet u de papiersoort altijd instellen op het type papier dat u plaatst.

U kunt normaal papier, inkjetpapier (gecoat papier), glanzend papier, transparanten en enveloppen gebruiken.

Wij raden u aan om verschillende soorten papier te testen, alvorens een grote hoeveelheid aan te schaffen.

Gebruik voor optimale resultaten Brother-papier.

- Wanneer u afdrukt op inkjetpapier (gecoat papier), transparanten en fotopapier, moet op het tabblad **Normaal** van de printerdriver of in de instelling Papiersoort in het menu altijd het juiste type papier zijn geselecteerd (zie *Papiersoort* op pagina 28).
- Wanneer u op Brother-fotopapier afdrukt, plaats dan eerst het instructieblad dat met het fotopapier wordt geleverd in de papierlade, en plaats vervolgens het fotopapier boven op het instructieblad.
- Als u transparanten of fotopapier gebruikt, dient u elk vel onmiddellijk te verwijderen; dit om te voorkomen dat de vellen aan elkaar plakken of verstopt raken.
- Raak het afgedrukte oppervlak van het papier niet aan vlak na het afdrucken; de inkt kan nog nat zijn en op uw vingers vlekken.

Aanbevolen media

Om de beste afdrukkwaliteit te verkrijgen raden wij u aan Brother-papier te gebruiken. (Zie onderstaande tabel.)

Als er in uw land geen Brother-papier beschikbaar is, raden wij u aan verschillende soorten papier te testen voor u grote hoeveelheden papier koopt.

Wij adviseren '3M Transparency Film' te gebruiken wanneer u op transparanten afdrukt.

Brother-papier

Papiersoort	Item
A4 Normaal	BP60PA
A4 Glanzend Foto	BP61GLA
A4 Inkjet (Mat)	BP60MA
10 x 15 cm Glanzend Foto	BP61GLP

Omgaan met en gebruik van media

- Bewaar papier in de originele verpakking en zorg dat deze gesloten blijft. Bewaar het papier plat en verwijderd van vocht, direct zonlicht en warmte.
- De gecoate zijde van fotopapier glimt. Zorg dat u de glimmende (gecoate) zijde niet aanraakt. Plaats fotopapier met de glimmende zijde naar beneden toe.
- Raak de voor- of achterkant van transparanten niet aan, daar deze gemakkelijk water en transpiratie absorberen, wat afbreuk doet aan de afdrukkwaliteit. Transparanten die voor laserprinters en -kopieerapparaten ontworpen zijn, kunnen het volgende document bevleken. Gebruik alleen transparanten die worden aanbevolen voor inkjetprinters.

Onjuiste configuratie

Gebruik de volgende soorten papier NIET:

- papier dat beschadigd, gekruld of gekreukt is of een onregelmatige vorm heeft

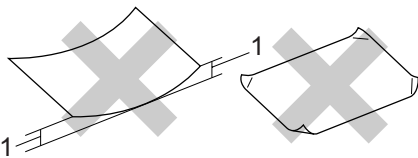

1 2 mm of langer

- hoogglanzend of erg gestructureerd papier
- papier waarop reeds met een printer is afgedrukt
- papier dat niet netjes kan worden gestapeld
- papier vervaardigd uit kortlopend papier

Papiercapaciteit in de uitvoerpapierlade

Max. 50 vel 20-lb Letter of 80-g/m² A4-papier.

- Om vlekken te voorkomen moeten transparanten of fotopapier vel voor vel uit de uitvoerpapierlade worden genomen.

De juiste papiersoort selecteren

Type en formaat papier voor elke functie

Papiersoort	Papierformaat		Gebruik		
			Kopiëren	Photo Capture	Printer
Losse vellen	Letter	216 × 279 mm	Ja	Ja	Ja
	A4	210 × 297 mm	Ja	Ja	Ja
	Legal	216 × 356 mm	Ja	–	Ja
	Executive	184 × 267 mm	–	–	Ja
	JIS B5	182 × 257 mm	–	–	Ja
	A5	148 × 210 mm	Ja	–	Ja
	A6	105 × 148 mm	–	–	Ja
Kaarten	Foto	10 × 15 cm	Ja	Ja	Ja
	Foto L	89 × 127 mm	–	–	Ja
	Foto 2L	13 × 18 cm	–	Ja	Ja
	Indexkaart	127 × 203 mm	–	–	Ja
	Briefkaart 1	100 × 148 mm	–	–	Ja
	Briefkaart 2 (Dubbel)	148 × 200 mm	–	–	Ja
Enveloppen	C5-Envelop	162 × 229 mm	–	–	Ja
	DL-Envelop	110 × 220 mm	–	–	Ja
	COM-10	105 × 241 mm	–	–	Ja
	Monarch	98 × 191 mm	–	–	Ja
	JE4-Envelop	105 × 235 mm	–	–	Ja
Transparanten	Letter	216 × 279 mm	Ja	–	Ja
	A4	210 × 297 mm	Ja	–	Ja

Gewicht, dikte en capaciteit papier

Papiersoort		Gewicht	Dikte	Aantal vellen
Losse vellen	Normaal papier	64 tot 120 g/m ²	0,08 tot 0,15 mm	100 ¹
	Inkjetpapier	64 tot 200 g/m ²	0,08 tot 0,25 mm	20
	Glanzend papier	Max. 220 g/m ²	Max. 0,25 mm	20 ²
Kaarten	Fotokaart	Max. 220 g/m ²	Max. 0,25 mm	20 ²
	Indexkaart	Max. 120 g/m ²	Max. 0,15 mm	30
	Briefkaart	Max. 200 g/m ²	Max. 0,23 mm	30
Enveloppen		75 tot 95 g/m ²	Max. 0,52 mm	10
Transparanten		–	–	10

¹ Max. 50 vellen voor papier van formaat Legal 80 g/m².
Max. 100 vellen voor papier van formaat A4 80 g/m².

² Gebruik de fotopapierlade voor de papierformaten Foto 10×15cm en Foto L. (Zie *Fotopapier laden* op pagina 17.)

Papier en andere media laden

Opmerking

Als u wilt afdrucken op papier met het formaat Foto L of Foto 10 x 15 cm, moet u de fotopapierlade gebruiken. (Zie *Fotopapier laden* op pagina 17.)

- 1 Als de papiersteunklep open is, deze sluiten en vervolgens de papierlade volledig uit de machine trekken. Til het deksel van de uitvoerpapierlade (1) op.

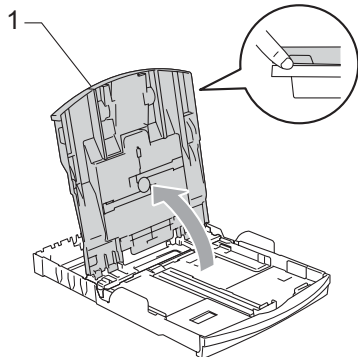
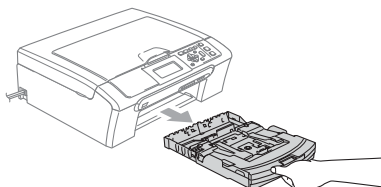

- 2 Houd de papiergeleiders voor de breedte (1) en de papiergeleider voor de lengte (2) ingedrukt en verschuif ze om ze aan het papierformaat aan te passen.

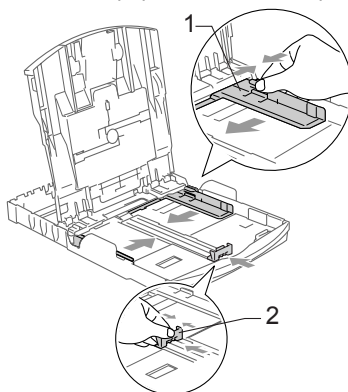

- 3 Blader de stapel papier goed door, om te voorkomen dat papier vastloopt of scheef wordt ingevoerd.

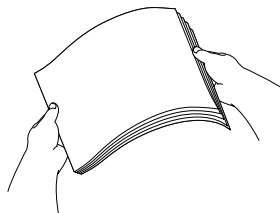

Opmerking

Draag er steeds zorg voor dat het papier niet omkrult.

- 4 Plaats het papier voorzichtig in de papierlade met de afdrukkzijde omlaag en de bovenste rand eerst. Controleer of het papier vlak in de lade ligt.

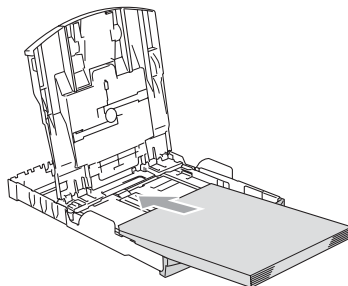

Opmerking

Wanneer u Legal-papier gebruikt, drukt u op de universele ontgrendeling en trekt u aan de achterkant van de papierlade.

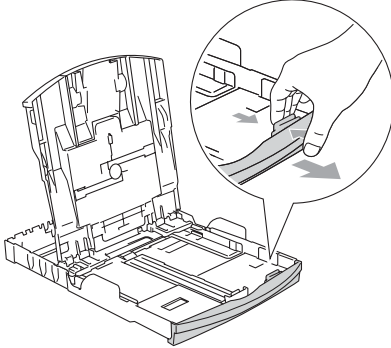

- 5 De papiergeleiders voor de breedte met beide handen voorzichtig aan het papier aanpassen. Zorg dat de papiergeleiders aan de zijkant de randen van het papier aanraken.

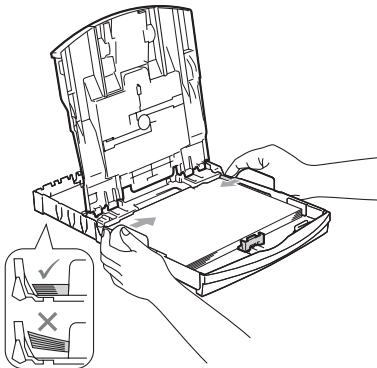
**Opmerking**

Zorg ervoor dat u het papier er niet te ver in duwt; het kan aan de achterkant van de lade omhoog gaan staan en problemen veroorzaken bij de invoer.

- 6 Sluit het deksel van de uitvoerpapierlade.

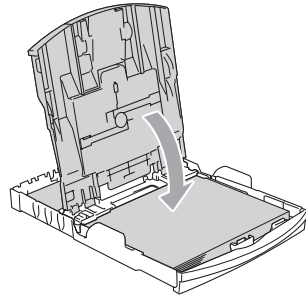

- 7 Duw de papierlade langzaam volledig in de machine.

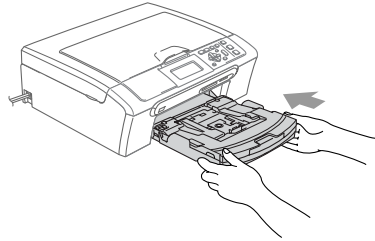

- 8 Terwijl u de papierlade vasthoudt, de papiersteun (1) naar buiten trekken tot u een klik hoort en de papiersteunklep (2) uitvouwen.

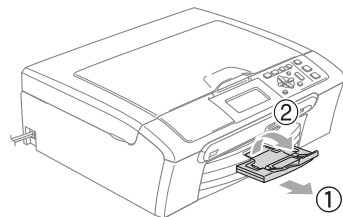
**Opmerking**

De papiersteunklep niet gebruiken voor Legal-papier.

Enveloppen en briefkaarten laden



Informatie over enveloppen

- Gebruik enveloppen met een gewicht van 75 tot 95 g/m².
- Voor sommige enveloppen is het nodig de marge in te stellen in de toepassing. Zorg ervoor dat u eerst een testafdruk maakt.

! VOORZICHTIG

Gebruik **NOOIT** de volgende soorten enveloppen, aangezien deze problemen veroorzaken bij de papierinvoer:

- Zakachtige enveloppen.
- Enveloppen met reliëf (met verhoogd opschrift).
- Enveloppen met sluishaken of nietjes.
- Enveloppen die aan de binnenkant zijn voorbedrukt.

Lijm	Dubbele omslag
	

Het kan zijn dat u af en toe problemen ondervindt bij de papierinvoer vanwege de dikte, het formaat en de vorm van de omslag van de enveloppen die u gebruikt.

Enveloppen en briefkaarten laden

- 1 Druk de hoeken en zijkanten van de enveloppen of briefkaarten zo plat mogelijk alvorens deze te plaatsen.



Opmerking

Plaats de enveloppen of briefkaarten één voor één in de papierlade als er verschillende enveloppen of briefkaarten tegelijk naar binnen worden getrokken.

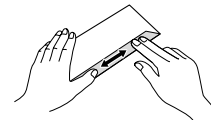
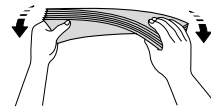
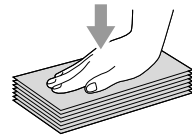

- 2 Leg de enveloppen of briefkaarten in de papierlade met de adreszijde naar beneden en de invoerkant eerst, zoals in de illustratie. Stel de papiergeleiders voor de breedte (1) en de papiergeleider voor de lengte (2) af op het formaat van de enveloppen of briefkaarten.

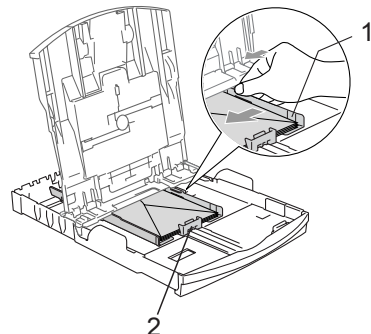

Als u problemen hebt bij het afdrukken op enveloppen, volg dan de volgende suggesties op:

- 1 Open de omslag van de envelop.
- 2 Zorg ervoor dat de open omslag zich aan de zijkant of aan de achterkant van de envelop bevindt tijdens het afdrukken.
- 3 Stel de maat en marge in bij uw toepassing.

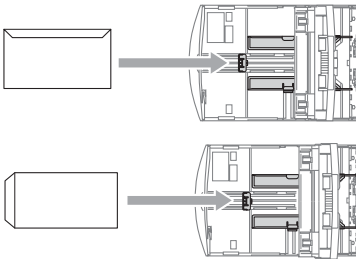

Fotopapier laden

Gebruik de fotopapierlade boven op het deksel van de uitvoerpapierlade om af te drukken op papier met het formaat Foto 10 × 15 cm en Foto L. Wanneer u de fotopapierlade gebruikt, hoeft u het papier uit de lade eronder niet te verwijderen.

- 1 Druk met uw linkerduim op de ontgrendeling van de fotopapierlade en duw de fotopapierlade naar achteren totdat deze in de juiste positie klikt voor het afdrukken van foto's.

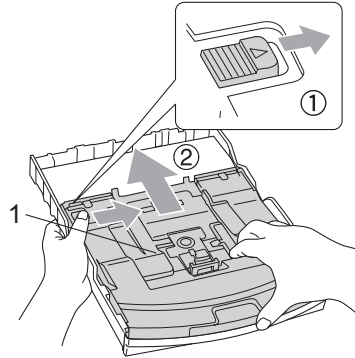

1 Fotopapierlade

- 2 Houd de papiergeleiders voor de breedte (1) en de papiergeleider voor de lengte (2) ingedrukt en verschuif ze om ze aan het papierformaat aan te passen.

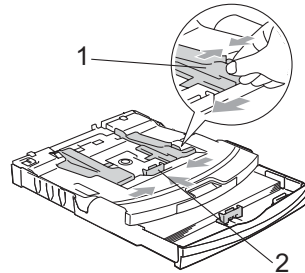

- Plaats het fotopapier in de fotopapierlade en pas de papiergeleiders voor de breedte voorzichtig aan het papier aan. Zorg dat de papiergeleiders aan de zijkant de randen van het papier aanraken.



Opmerking

- Zorg ervoor dat u het papier er niet te ver in duwt; het kan aan de achterkant van de lade omhoog gaan staan en problemen veroorzaken bij de invoer.
- Draag er steeds zorg voor dat het papier niet omkrult.

- Zet de fotopapierlade in de normale afdrukpositie terug wanneer u klaar bent met het afdrucken van foto's. Druk met uw linkerduim op de ontgrendeling van de fotopapierlade en trek de fotopapierlade naar voren totdat deze klikt.

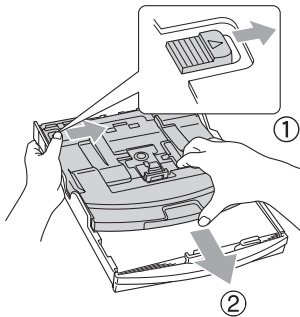

Afdrukken op kleine papierformaten uit de machine verwijderen

Wanneer de machine afdrucken op kleine papierformaten uitwerpt op de uitvoerpapierlade, kunt u deze misschien niet goed bereiken. Trek nadat het afdrucken is voltooid de lade volledig uit de machine.

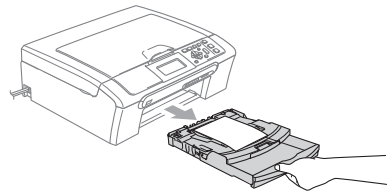

Afdrukgebied

Hoe groot het afdrukgebied is, is afhankelijk van de instellingen binnen de door u gebruikte toepassing. De onderstaande afbeeldingen tonen de onbedrukbare gedeelten op losse vellen papier en enveloppen. De machine kan alleen afdrucken in de grijze gedeelten, wanneer de afdrukfunctie Zonder marges beschikbaar is en aanstaat.

Losse vellen

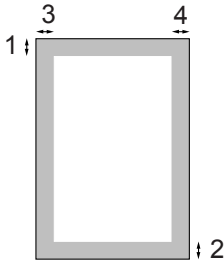

Enveloppen

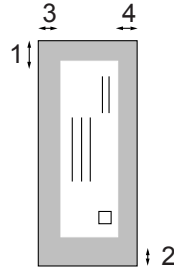

	Bovenkant (1)	Onderkant (2)	Links (3)	Rechts (4)
Losse vellen	3 mm	3 mm	3 mm	3 mm
Enveloppen	12 mm	24 mm	3 mm	3 mm



Opmerking

De functie Zonder marges is niet beschikbaar voor enveloppen.

Papierinstellingen

Papiersoort

Voor de beste afdrukkwaliteit dient u de machine in te stellen op het type papier dat u gebruikt.

- 1 Druk op **Menu**.
- 2 Druk op **▲** of **▼** om **Standaardinst.** te kiezen.
Druk op **OK**.
- 3 Druk op **▲** of **▼** om **Papiersoort** te kiezen.
- 4 Druk op **◀** of **▶** om **Normaal Papier**, **Inkjetpapier**, **Brother Fotopap.**, **Ander fotopapier** of **Transparanten** te kiezen.
Druk op **OK**.
- 5 Druk op **Stop/Eindigen**.



Opmerking

Het papier wordt met de bedrukte zijde naar boven op de uitvoerlade aan de voorkant van de machine uitgeworpen. Als u transparanten of glanzend papier gebruikt, dient u elk vel onmiddellijk te verwijderen; dit om te voorkomen dat de vellen aan elkaar plakken of een papierstoring veroorzaken.

Papierformaat

U kunt afdrucken op vijf papierformaten: Letter, Legal, A4, A5 en 10 × 15 cm. Wanneer u papier met een ander formaat in de machine laadt, moet u ook de instelling voor het papierformaat wijzigen.

- 1 Druk op **Menu**.
- 2 Druk op **▲** of **▼** om **Standaardinst.** te kiezen.
Druk op **OK**.
- 3 Druk op **▲** of **▼** om **Papierformaat** te kiezen.
- 4 Druk op **◀** of **▶** om **Letter**, **Legal**, **A4**, **A5** of **10×15cm** te kiezen.
Druk op **OK**.
- 5 Druk op **Stop/Eindigen**.

LCD-scherm

LCD-contrast

U kunt het contrast van het LCD-scherm aanpassen, zodat de weergave duidelijker wordt. Als u het LCD-scherm niet goed kunt lezen, kunt u proberen de contrastinstelling te wijzigen.

- 1 Druk op **Menu**.
- 2 Druk op ▲ of ▼ om **Standaardinst.** te kiezen.
Druk op **OK**.
- 3 Druk op ▲ of ▼ om **LCD instell.** te kiezen.
Druk op **OK**.
- 4 Druk op ▲ of ▼ om **LCD Contrast** te kiezen.
- 5 Druk op ◀ of ▶ om **Licht, Half of Donker** te kiezen.
Druk op **OK**.
- 6 Druk op **Stop/Eindigen**.

De helderheid van de achtergrondverlichting instellen

Als u het LCD-scherm niet goed kunt lezen, kunt u de instelling van de helderheid wijzigen.

- 1 Druk op **Menu**.
- 2 Druk op ▲ of ▼ om **Standaardinst.** te kiezen.
Druk op **OK**.
- 3 Druk op ▲ of ▼ om **LCD instell.** te kiezen.
Druk op **OK**.
- 4 Druk op ▲ of ▼ om **Schermverlicht** te kiezen.
- 5 Druk op ◀ of ▶ om **Licht of Donker** te kiezen.
Druk op **OK**.
- 6 Druk op **Stop/Eindigen**.

De lichtdimtimer voor de achtergrondverlichting instellen

U kunt instellen hoe lang de achtergrondverlichting van het LCD-scherm blijft branden na de laatste druk op een toets.

- 1 Druk op **Menu**.
- 2 Druk op **▲** of **▼** om **Standaardinst.** te kiezen.
Druk op **OK**.
- 3 Druk op **▲** of **▼** om **LCD instell.** te kiezen.
Druk op **OK**.
- 4 Druk op **▲** of **▼** om **Lichtdim-timer** te kiezen.
- 5 Druk op **◀** of **▶** om **10Sec.**, **20Sec.**, **30Sec.** of **Uit** te kiezen.
Druk op **OK**.
- 6 Druk op **Stop/Eindigen**.

De uitschakelklok instellen

U kunt instellen hoe lang het LCD-scherm ingeschakeld blijft na de laatste druk op een toets. Dit is een energiebesparende functie. U kunt vanaf uw computer met de machine afdrukken en scannen wanneer het LCD-scherm uitgeschakeld is.

- 1 Druk op **Menu**.
- 2 Druk op **▲** of **▼** om **Standaardinst.** te kiezen.
Druk op **OK**.
- 3 Druk op **▲** of **▼** om **LCD instell.** te kiezen.
Druk op **OK**.
- 4 Druk op **▲** of **▼** om **Uitschakelklok** te kiezen.
- 5 Druk op **◀** of **▶** om **1Min.**, **2Min.**, **3Min.**, **5Min.**, **10Min.**, **30Min.** of **Uit** te kiezen.
Druk op **OK**.
- 6 Druk op **Stop/Eindigen**.



Opmerking

Wanneer het scherm uitstaat, kunt u het weer aanzetten door op een willekeurige toets te drukken.



Kopiëren

Kopiëren

24

Kopiëren

Eén kopie maken

- 1 Laad uw document.
- 2 Druk op **Mono Start** of **Kleur Start**.

Meerdere kopieën maken

U kunt max. 99 kopieën maken.

- 1 Laad uw document.
- 2 Druk herhaaldelijk op + of - totdat het gewenste aantal kopieën wordt weergegeven (maximaal 99).
- 3 Druk op **Mono Start** of **Kleur Start**.

Kopiëren onderbreken

Druk op **Stop/Eindigen** om het kopiëren te stoppen.

Kopieeropties

U kunt de kopieerinstellingen wijzigen via het standaardscherm. Op het LCD-scherm wordt het volgende weergegeven:

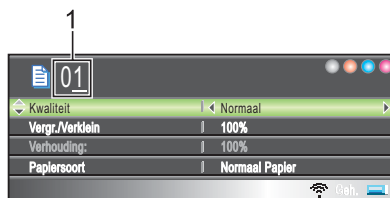

1 Aantal kopieën

Voer het gewenste aantal kopieën in door herhaaldelijk op + of - te drukken.

Druk op ▲ of ▼ om door het menu met kopieeropties te bladeren.

- Kwaliteit (Zie pagina 25.)
- Vergr./Verklein (Zie pagina 25.)
- Papiersoort (Zie pagina 28.)
- Papierformaat (Zie pagina 28.)
- Helderheid (Zie pagina 27.)
- Contrast (Zie pagina 27.)
- ROOD aanpassen (Zie pagina 27.)
- GROEN aanpassen (Zie pagina 27.)
- BLAUW aanpassen (Zie pagina 27.)
- Pagina layout (Zie pagina 26.)
- Nieuwe standaard (Zie pagina 28.)
- Fabrieksinstell. (Zie pagina 28.)

Druk op **OK** wanneer de gewenste optie is gemarkeerd.

U kunt de kopieerinstellingen tijdelijk wijzigen voor de volgende kopie.

De machine keert na 1 minuut terug naar de standaardinstelling.

Als u klaar bent met het kiezen van instellingen, drukt u op **Mono Start** of **Kleur Start**.

Als u nog meer instellingen wilt selecteren, drukt u op ▲ of ▼.



Opmerking

U kunt bepaalde instellingen die u het vaakst gebruikt opslaan door ze als standaard in te stellen. Deze instellingen blijven van kracht totdat u ze weer wijzigt. (Zie *Uw wijzigingen instellen als nieuwe standaardinstellingen* op pagina 28.)

De kopieersnelheid en - kwaliteit wijzigen

U kunt de gewenste kopieerkwaliteit kiezen. De fabrieksinstelling is **Normaal**.

Snel	Hoge kopieersnelheid en laagste inktverbruik. Gebruik deze instelling om tijd te besparen, bijvoorbeeld bij het afdrukken van documenten die u wilt proeflezen, grote documenten of een groot aantal kopieën.
Normaal	Aanbevolen instelling voor normale afdrukken. Goede kopieerkwaliteit met redelijke kopieersnelheid.
Fijn	Gebruik deze instelling om gedetailleerde afbeeldingen zoals foto's te kopiëren. De hoogste resolutie en de laagste snelheid.

- 1 Laad uw document.
- 2 Toets in hoeveel kopieën u wilt maken.
- 3 Druk op ▲ of ▼ om **Kwaliteit** te kiezen.
- 4 Druk op ◀ of ▶ om **Snel**, **Normaal** of **Fijn** te kiezen. Druk op **OK**.
- 5 Als u geen andere instellingen wilt wijzigen, drukt u op **Mono Start** of **Kleur Start**.

De gekopieerde afbeelding vergroten of verkleinen

U kunt een vergrotings- of verkleiningspercentage kiezen.

- 1 Laad uw document.
- 2 Toets in hoeveel kopieën u wilt maken.
- 3 Druk op ▲ of ▼ om **Vergr. /Verklein** te kiezen.
- 4 Voer een van de volgende stappen uit.
 - Druk op ◀ of ▶ om het gewenste vergrotings- of verkleiningspercentage te kiezen. Druk op **OK**.
 - Druk op ◀ of ▶ om **Custom (25-400%)** te kiezen. Druk op **OK** en + of - om een vergrotings- of verkleiningspercentage tussen 25% en 400% in te voeren. Druk op **OK**.

50%
69% A4→A5
78% LGL→LTR
83% LGL→A4
93% A4→LTR
97% LTR→A4
100%*
104% EXE→LTR
142% A5→A4
186% 10x15cm→LTR
198% 10x15cm→A4
200%
Custom (25-400%)

- 5 Als u geen andere instellingen wilt wijzigen, drukt u op **Mono Start** of **Kleur Start**.



Opmerking

Opties voor paginalayout zijn niet beschikbaar bij instellingen voor **Vergr. /Verklein**.

N op 1 kopieën of een poster maken (paginalayout)

Met de kopieerfunctie N op 1 kunt u twee of vier pagina's op één pagina afdrucken. Dit is handig om papier te besparen.

U kunt ook een poster maken. Wanneer u de posteroptie gebruikt, wordt uw document in delen opgesplitst. Deze delen worden vervolgens vergroot, zodat u ze kunt samenvoegen tot een poster.

Belangrijk

- Zorg dat het papierformaat is ingesteld op Letter, Legal of A4.
- U kunt de instelling Vergr./Verklein niet gebruiken voor de functies N op 1 en Poster.
- Als u meerdere kleurenkopieën maakt, is N op 1 kopiëren niet beschikbaar.
- (P) betekent Portret (staand) en (L) betekent Landschap (liggend).
- U kunt slechts één poster tegelijkertijd maken.

- 1 Laad uw document.
- 2 Toets in hoeveel kopieën u wilt maken.
- 3 Druk op ▲ of ▼ om Pagina layout te kiezen.
- 4 Druk op ◀ of ▶ om Uit (1 Op 1), 2 op 1 P, 2 op 1 L, 4 op 1 P, 4 op 1 L of Poster (3 x 3) te kiezen. Druk op OK.
- 5 Als u geen andere instellingen wilt wijzigen, drukt u op **Mono Start** of **Kleur Start** om de pagina te scannen. Als u een poster maakt, worden de pagina's gescand en begint de machine met afdrucken.

- 6 Nadat de machine de pagina heeft gescand, drukt u op + (Ja) om de volgende pagina te scannen.
- 7 Leg de volgende pagina op de glasplaat. Druk op OK. Herhaal 6 en 7 voor elke pagina in deze layout.
- 8 Druk op - (Nee) om te stoppen wanneer alle pagina's zijn gescand.

Plaats uw document met de bedrukte zijde naar beneden zoals hieronder aangegeven.

■ 2 op 1 (P)



■ 2 op 1 (L)

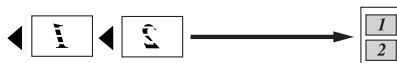

■ 4 op 1 (P)



■ 4 op 1 (L)

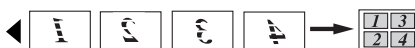

■ Poster (3 x 3)

U kunt van een foto een kopie op posterformaat maken.

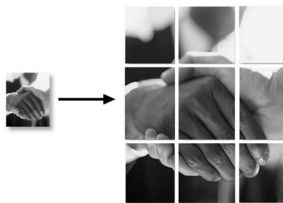

Helderheid, contrast en kleur instellen

Helderheid

U kunt de helderheid aanpassen om kopieën donkerder of lichter te maken.

- 1 Laad uw document.
- 2 Toets in hoeveel kopieën u wilt maken.
- 3 Druk op ▲ of ▼ om **Helderheid** te kiezen.
- 4 Druk op ◀ of ▶ om de kopie lichter of donkerder te maken. Druk op **OK**.
- 5 Als u geen andere instellingen wilt wijzigen, drukt u op **Mono Start** of **Kleur Start**.

Contrast

U kunt het contrast wijzigen om een beeld er scherper en levendiger te laten uitzien.

- 1 Laad uw document.
- 2 Toets in hoeveel kopieën u wilt maken.
- 3 Druk op ▲ of ▼ om **Contrast** te kiezen.
- 4 Druk op ◀ of ▶ om het contrast te wijzigen. Druk op **OK**.
- 5 Als u geen andere instellingen wilt wijzigen, drukt u op **Mono Start** of **Kleur Start**.

Kleurverzadiging

- 1 Laad uw document.
- 2 Toets in hoeveel kopieën u wilt maken.
- 3 Druk op ▲ of ▼ om **ROOD** aanpassen, **GROEN** aanpassen of **BLAUW** aanpassen te kiezen.
- 4 Druk op ◀ of ▶ om de kleurverzadiging te wijzigen. Druk op **OK**.
- 5 Ga op een van de volgende manieren te werk:
 - Als u de verzadiging voor een andere kleur wilt wijzigen, gaat u naar stap 3.
 - Als u geen andere instellingen wilt wijzigen, drukt u op **Mono Start** of **Kleur Start**.

Papieropties

Papiersoort

Als u op speciaal papier kopieert, stel dan de machine in op het type papier dat u gebruikt om de beste afdrukkwaliteit te verkrijgen.

- 1 Laad uw document.
- 2 Toets in hoeveel kopieën u wilt maken.
- 3 Druk op ▲ of ▼ om Papiersoort te kiezen.
- 4 Druk op ◀ of ▶ om Normaal Papier, Inkjetpapier, Brother Fotopap., Ander fotopapier of Transparanten te kiezen. Druk op **OK**.
- 5 Als u geen andere instellingen wilt wijzigen, drukt u op **Mono Start** of **Kleur Start**.

Papierformaat

U moet de instelling voor het papierformaat wijzigen indien u op een ander formaat dan A4 kopieert.

U kunt uitsluitend kopiëren op de papierformaten Letter, Legal, A4, A5 of Fotokaart [10 cm (B) × 15 cm (H)].

- 1 Laad uw document.
- 2 Toets in hoeveel kopieën u wilt maken.
- 3 Druk op ▲ of ▼ om Papierformaat te kiezen.
- 4 Druk op ◀ of ▶ om Letter, Legal, A4, A5 of 10×15cm te kiezen. Druk op **OK**.
- 5 Als u geen andere instellingen wilt wijzigen, drukt u op **Mono Start** of **Kleur Start**.

Uw wijzigingen instellen als nieuwe standaardinstellingen

U kunt de kopieerinstellingen voor Kwaliteit, Papiersoort, Helderheid, Contrast, ROOD aanpassen, GROEN aanpassen en BLAUW aanpassen die u het vaakst gebruikt, opslaan door deze als standaardinstellingen in te stellen. Deze instellingen blijven van kracht totdat u ze weer wijzigt.

- 1 Druk op ▲ of ▼ om uw nieuwe instelling te selecteren. Druk op **OK**. Herhaal deze stap voor iedere instelling die u wilt wijzigen.
- 2 Druk nadat u de laatste instelling hebt gewijzigd op ▲ of ▼ om Nieuwe standaard te kiezen. Druk op **OK**.
- 3 Druk op + om Ja kiezen.
- 4 Druk op **Stop/Eindigen**.

Alle instellingen terugzetten naar de fabrieksinstellingen

U kunt alle door u gewijzigde instellingen terugzetten naar de fabrieksinstellingen. Deze instellingen blijven van kracht totdat u ze weer wijzigt.

- 1 Druk op ▲ of ▼ om Fabrieksinstell. te kiezen. Druk op **OK**.
- 2 Druk op + om Ja kiezen.
- 3 Druk op **Stop/Eindigen**.



Direct Foto's Printen

Foto's afdrukken vanaf een geheugenkaart of USB-flash-station	30
Foto's afdrukken vanaf een camera	47

Foto's afdrukken vanaf een geheugenkaart of USB-flash-station

Werken met PhotoCapture Center™

Afdrukken vanaf een geheugenkaart of USB-flash-station zonder een PC

Ook wanneer de machine niet is aangesloten op uw computer, kunt u foto's rechtstreeks vanaf digitale cameramedia of een USB-flash-station afdrukken.

(Zie *Beelden afdrukken* op pagina 33.)

Scannen naar een geheugenkaart of USB-flash-station zonder een PC

U kunt documenten scannen en direct op een geheugenkaart of USB-flash-station opslaan.

(Zie *Scannen naar geheugenkaarten of USB Flash-geheugenstations* op pagina 45.)

PhotoCapture Center™ vanaf uw computer gebruiken

U hebt vanaf uw PC toegang tot een geheugenkaart of USB Flash-geheugenstation dat aan de voorkant van de machine is geplaatst.

(Zie *PhotoCapture Center™* voor Windows® of *Remote Setup & PhotoCapture Center™* voor Macintosh® in de softwarehandleiding op de CD-ROM.)

Een geheugenkaart of USB-flash-station gebruiken

Uw Brother-machine beschikt over mediastations (sleuven) voor populaire digitale cameramedia: CompactFlash®, Memory Stick®, Memory Stick Pro™, SecureDigital, MultiMediaCard™, xD-Picture Card™ en USB Flash-geheugenstations.



CompactFlash®



Memory Stick®

Memory Stick Pro™



SecureDigital
MultiMediaCard™



xD-Picture Card™

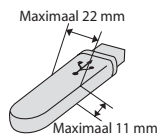

USB-flash-station

- miniSD™ kan worden gebruikt met een miniSD™ adapter.
- Memory Stick Duo™ kan worden gebruikt met een Memory Stick Duo™ adapter.
- Memory Stick Pro Duo™ kan worden gebruikt met een Memory Stick Pro Duo™ adapter.
- Bij de machine worden geen adapters geleverd. Neem contact op met een leverancier van adapters.

De functie PhotoCapture Center™ stelt u in staat om digitale foto's van uw digitale camera met een hoge resolutie af te drukken, met een afdrukkwaliteit die gelijkstaat aan de kwaliteit van foto's.

Mapstructuur van geheugenkaarten of een USB-flash-station

Uw machine is ontworpen om compatibel te zijn met beeldbestanden van moderne digitale camera's en geheugenkaarten; lees echter onderstaande punten om fouten te vermijden:

- De extensie van het beeldbestand moet .JPG zijn. (Andere extensies voor beeldbestanden, zoals .JPEG, .TIF, .GIF etc., worden niet herkend.)
- Afdrukbewerkingen via PhotoCapture Center™ en bewerkingen via PhotoCapture Center™ waarbij een PC wordt gebruikt, moeten apart worden uitgevoerd. (Het is niet mogelijk om deze bewerkingen gelijktijdig uit te voeren.)
- IBM Microdrive™ is niet compatibel met de machine.
- De machine kan maximaal 999 bestanden op een geheugenkaart of USB-flash-station lezen.
- CompactFlash® Type II wordt niet ondersteund.
- Dit product ondersteunt xD-Picture Card™ Type M / Type H.
- SecureDigital High Capacity wordt door dit product ondersteund.
- Het DPOF-bestand op de geheugenkaarten moet een geldig formaat hebben. (Zie *Afdrukken in DPOF-formaat* op pagina 40.)

Let op het volgende:

- Wanneer u de INDEX of AFBEELDING afdruckt, worden door PhotoCapture Center™ alle geldige afbeeldingen afgedrukt, ook als een of meer afbeeldingen beschadigd zijn. Bij beschadigde afbeeldingen kunnen bepaalde delen op de afdruck ontbreken. Beschadigde afbeeldingen worden niet afgedrukt.

- (gebruikers van geheugenkaarten)

Uw machine is ontworpen voor het lezen van geheugenkaarten die door een digitale camera zijn geformatteerd.

Als een digitale camera een geheugenkaart formatteert, maakt de camera een speciale map waar de beeldgegevens naartoe worden gekopieerd. Als u de beeldgegevens op een geheugenkaart met uw PC wilt aanpassen, raden wij u aan de mapstructuur die door de digitale camera is aangemaakt niet te wijzigen. Als u nieuwe of gewijzigde beeldbestanden op de geheugenkaart opslaat, raden wij u ook aan dezelfde map te gebruiken die uw digitale camera gebruikt. Als de gegevens niet in dezelfde map worden opgeslagen, kan de machine het bestand misschien niet lezen of het beeld niet afdrukken.

- (gebruikers van een USB-flash-station)

Deze machine ondersteunt USB-flash-stations die met Windows® zijn geformatteerd.

Aan de slag

Steek de kaart of het USB-flash-station correct in de juiste sleuf.

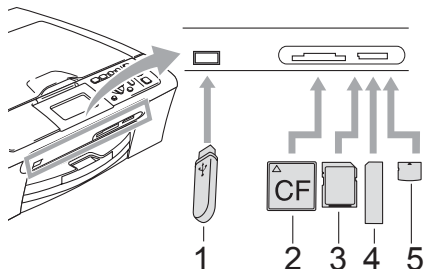

- 1 USB-flash-station
- 2 CompactFlash®
- 3 SecureDigital, MultiMediaCard™
- 4 Memory Stick®, Memory Stick Pro™
- 5 xD-Picture Card™

! VOORZICHTIG

De USB Direct-interface ondersteunt alleen een USB-flash-station, een PictBridge-compatibele camera of een digitale camera die compatibel is met de standaard USB Mass Storage (USB-massaopslag). Andere USB-apparaten worden niet ondersteund.

De werking van de toets **PhotoCapture**:



- **PhotoCapture**-licht is aan: de geheugenkaart of het USB-flash-station is correct geplaatst.
- **PhotoCapture**-licht is uit: de geheugenkaart of het USB-flash-station is niet correct geplaatst.
- **PhotoCapture**-licht knippert: de geheugenkaart of het USB-flash-station wordt gelezen of beschreven.

! VOORZICHTIG

Wanneer de machine de geheugenkaart of het USB-flash-station leest of ernaar schrijft (de toets **PhotoCapture** knippert), mag u de stekker **NIET** uit het stopcontact halen of de kaart/het station uit de mediasleuf verwijderen. **Doet u dit toch, dan gaan de gegevens op de kaart verloren of wordt de kaart beschadigd.**

Er kan slechts één kaart of apparaat tegelijk worden gelezen. Plaats daarom niet meer dan één kaart of apparaat in de sleuf.

De modus PhotoCapture activeren

Druk nadat u de geheugenkaart of het USB Flash-geheugenstation hebt geplaatst op de toets  (**PhotoCapture**). Deze licht groen op en op het LCD-scherm worden de PhotoCapture-opties weergegeven.

Op het LCD-scherm wordt het volgende weergegeven:



Druk op **▲** of **▼** om door de opties van PhotoCapture te bladeren.

- Foto's kijken (Zie pagina 33.)
- Print index (Zie pagina 34.)
- Foto's afdrucken (Zie pagina 34.)
- Foto-effecten (Zie pagina 35.)
- Zoek op datum (Zie pagina 38.)
- Alle fotos afdr. (Zie pagina 39.)
- Slideshow (Zie pagina 39.)
- Trimming (Zie pagina 40.)



Opmerking

Zie *Afdrukken in DPOF-formaat* op pagina 40 als uw digitale camera DPOF-afdrukken ondersteunt.

Druk op **OK** wanneer de gewenste optie is gemarkeerd.

Beelden afdrucken

Foto's bekijken

U kunt uw foto's van tevoren op het LCD-scherm bekijken, voordat u ze afdrukt. Als uw foto's grote bestanden zijn, kan het zijn dat er enige tijd verstrijkt tussen het weergeven van iedere foto op het LCD-scherm.

- 1 Zorg ervoor dat er een geheugenkaart of een USB Flash-geheugenstation in de juiste sleuf is geplaatst.
Druk op  (**PhotoCapture**).
- 2 Druk op **▲** of **▼** om Foto's kijken te kiezen.
Druk op **OK**.
- 3 Druk op **◀** of **▶** om uw foto te selecteren.
- 4 Druk herhaaldelijk op **+** of **-** om het gewenste aantal kopieën op te geven.
- 5 Herhaal stap 3 en stap 4 totdat u alle foto's hebt geselecteerd.
- 6 Nadat u alle foto's hebt geselecteerd, gaat u op één van de volgende manieren te werk:
 - Druk op **OK** en wijzig de afdrukinstellingen. (Zie pagina 41.)
 - Als u geen instellingen wilt wijzigen, drukt u op **Kleur Start** om af te drukken.

Index afdrukken (miniaturen)

Het PhotoCapture Center™ wijst aan de afbeeldingen nummers toe (bijvoorbeeld nr. 1, nr. 2, nr. 3, enz.).



→ No. 1
DEI.JPG 01.01.2006
100KB

Het PhotoCapture Center™ gebruikt deze nummers om de afbeeldingen te onderscheiden. U kunt een pagina met miniaturen afdrukken (indexpagina met 5 beelden per regel). Hierop staan alle beelden van de geheugenkaart of het USB Flash-station.



Opmerking

Alleen bestandsnamen die uit maximaal 8 tekens bestaan, worden correct afgedrukt op het indexblad.

- 1 Controleer of u de geheugenkaart of het USB-flash-station in de juiste sleuf hebt geplaatst.
Druk op  (**PhotoCapture**).
- 2 Druk op ▲ of ▼ om **Print index** te kiezen.
Druk op **OK**.
- 3 Druk op ▲ of ▼ om de papierinstellingen, **Papiersoort** of **Papierformaat** te kiezen.
Voer een van de volgende stappen uit.

- Als u **Papiersoort** hebt gekozen, drukt u op ◀ of ▶ om de papiersoort te kiezen die u gebruikt:
Normaal Papier,
Inkjetpapier,
Brother Fotopap. of
Ander fotopapier.

Druk op **OK**.

- Als u **Papierformaat** hebt gekozen, drukt u op ◀ of ▶ om het papierformaat te kiezen dat u gebruikt: **Letter** of **A4**.

Druk op **OK**.

- Ga naar 4 als u de papierinstellingen niet wilt wijzigen.

- 4 Druk op **Kleur Start** om te beginnen met afdrukken.

Foto's afdrukken

U dient eerst het nummer van een beeld te weten, pas dan kunt u het afdrukken.

- 1 Zorg ervoor dat er een geheugenkaart of een USB Flash-geheugenstation in de juiste sleuf is geplaatst.
Druk op  (**PhotoCapture**).
- 2 Druk de index af. (Zie *Index afdrukken (miniaturen)* op pagina 34.)
- 3 Druk op ▲ of ▼ om **Fotos** afdrukken te kiezen.
Druk op **OK**.
- 4 Druk herhaaldelijk op ▲ om het nummer te kiezen van de gewenste foto op de indexpagina (miniaturen).
Als u een nummer van twee cijfers wilt kiezen, drukt u op ▶ om de cursor naar het volgende cijfer te verplaatsen.
(Voer bijvoorbeeld 1, ▶, 6 in om foto Nr.16 af te drukken.)
Druk op **OK**.



Opmerking

Druk op ▼ om het nummer te verlagen.

- 5 Herhaal stap 4 totdat u de nummers van alle af te drukken foto's hebt ingevoerd. (Voer bijvoorbeeld 1, **OK**, 3, **OK**, 6, **OK** in om de foto's Nr.1, Nr.3 en Nr.6 af te drukken.)



Opmerking

U kunt maximaal 12 tekens (inclusief komma's) invoeren voor de beeldnummers die u wilt afdrukken.

- 6 Nadat u de nummers hebt geselecteerd, drukt u opnieuw op **OK**.
- 7 Druk herhaaldelijk op + of - om het gewenste aantal kopieën op te geven.
- 8 Ga op een van de volgende manieren te werk:
 - Wijzig de afdrুকinstellingen. (Zie pagina 41.)
 - Als u geen instellingen wilt wijzigen, drukt u op **Kleur Start** om af te drukken.

Foto-effecten

U kunt uw foto's bewerken en er effecten aan toevoegen. Bovendien kunt u de foto's op het LCD-scherm bekijken voordat u ze afdrukt.



Opmerking

- Nadat u een effect hebt toegevoegd, kunt u de weergave van het beeld vergroten door op **Inkt** te drukken. Als u wilt terugkeren naar de oorspronkelijke grootte, drukt u opnieuw op **Inkt**.
- De foto-effecten worden ondersteund door technologie van Reallusion,

Inc. 

Auto Correct

Auto Correct is beschikbaar voor de meeste foto's. Hiermee wordt door de machine bepaald welk effect geschikt is voor uw foto.

- 1 Zorg ervoor dat er een geheugenkaart of een USB Flash-geheugenstation in de juiste sleuf is geplaatst.
Druk op  (**PhotoCapture**).
- 2 Druk op ▲ of ▼ om Foto-effecten te kiezen.
Druk op **OK**.
- 3 Druk op ◀ of ▶ om uw foto te selecteren.
Druk op **OK**.
- 4 Druk op ▲ of ▼ om Auto Correct te kiezen.
Druk op **OK**.
- 5 Druk op **OK** als u geen instellingen wilt wijzigen.
- 6 Druk herhaaldelijk op + of - om het gewenste aantal kopieën op te geven.
- 7 Voer een van de volgende stappen uit.
 - Druk op **OK** en wijzig de afdrুকinstellingen. (Zie pagina 41.)
 - Als u geen instellingen wilt wijzigen, drukt u op **Kleur Start** om af te drukken.



Opmerking

Als Rode ogen wegn. wordt weergegeven op het LCD-scherm, drukt u op ▲ om rode ogen uit de foto te verwijderen.

Verbeter Huid-Toon

Verbeter Huid-Toon is met name bedoeld om portretfoto's aan te passen. Hiermee wordt de huidskleur van personen in uw foto's gedetecteerd en wordt het beeld aangepast.

- 1 Zorg ervoor dat er een geheugenkaart of een USB Flash-geheugenstation in de juiste sleuf is geplaatst.
Druk op  (**PhotoCapture**).
- 2 Druk op ▲ of ▼ om Foto-effecten te kiezen.
Druk op **OK**.
- 3 Druk op ◀ of ▶ om uw foto te selecteren.
Druk op **OK**.
- 4 Druk op ▲ of ▼ om **Verbeter Huid-Toon** te kiezen.
Druk op **OK**.
- 5 Voer een van de volgende stappen uit.
 - Druk op **OK** als u geen instellingen wilt wijzigen.
 - Druk op ▲ of ▼ om het effect handmatig aan te passen. Druk op **OK** als u klaar bent.
- 6 Druk herhaaldelijk op + of - om het gewenste aantal kopieën op te geven.
- 7 Voer een van de volgende stappen uit.
 - Druk op **OK** en wijzig de afdrukinstellingen. (Zie pagina 41.)
 - Als u geen instellingen wilt wijzigen, drukt u op **Kleur Start** om af te drukken.

Verbeter Landschap

Verbeter Landschap is met name bedoeld om foto's van landschappen aan te passen. Hiermee worden groene en blauwe gebieden in de foto opgelicht, zodat het landschap scherper en levendiger wordt.

- 1 Controleer of u de geheugenkaart of het USB-flash-station in de juiste sleuf hebt geplaatst.
Druk op  (**PhotoCapture**).
- 2 Druk op ▲ of ▼ om Foto-effecten te kiezen.
Druk op **OK**.
- 3 Druk op ◀ of ▶ om uw foto te selecteren.
Druk op **OK**.
- 4 Druk op ▲ of ▼ om **Verbeter Landschap** te kiezen.
Druk op **OK**.
- 5 Voer een van de volgende stappen uit.
 - Druk op **OK** als u geen instellingen wilt wijzigen.
 - Druk op ▲ of ▼ om het effect handmatig aan te passen. Druk op **OK** als u klaar bent.
- 6 Druk herhaaldelijk op + of - om het gewenste aantal kopieën op te geven.
- 7 Voer een van de volgende stappen uit:
 - Druk op **OK** en wijzig de afdrukinstellingen. (Zie pagina 41.)
 - Als u geen instellingen wilt wijzigen, drukt u op **Kleur Start** om af te drukken.

Rood-oog Verw.

Hiermee worden ogen in uw foto's automatisch gedetecteerd en worden rode ogen verwijderd.



Opmerking

In sommige gevallen worden rode ogen mogelijk niet verwijderd.

- Als het gezicht te klein is in de afbeelding.
- Als het gezicht te ver naar boven, naar beneden, naar links of naar rechts is gedraaid.

- 1 Zorg ervoor dat er een geheugenkaart of een USB Flash-geheugenstation in de juiste sleuf is geplaatst.
Druk op  (**PhotoCapture**).
- 2 Druk op ▲ of ▼ om **Foto-effecten** te kiezen.
Druk op **OK**.
- 3 Druk op ◀ of ▶ om uw foto te selecteren.
Druk op **OK**.
- 4 Druk op ▲ of ▼ om **Rood-oog Verw.** te kiezen.
Druk op **OK**.
 - Wanneer **Rood-oog Verw.** is geslaagd, wordt de foto met het toegepaste effect weergegeven. Het aangepaste gedeelte wordt in een rood kader weergegeven.
 - Wanneer **Rood-oog Verw.** niet is geslaagd, wordt
Waarnemen onmogelijk weergegeven.



Opmerking

Druk op ▲ om opnieuw te proberen de rode ogen te verwijderen.

- 5 Druk herhaaldelijk op **OK** en + of - om het gewenste aantal kopieën op te geven.
- 6 Voer een van de volgende stappen uit.
 - Druk op **OK** en wijzig de afdrুকinstellingen. (Zie pagina 41.)
 - Als u geen instellingen wilt wijzigen, drukt u op **Kleur Start** om af te drukken.

Monochroom

U kunt een foto converteren naar een monochrome foto.

- 1 Zorg ervoor dat er een geheugenkaart of een USB Flash-geheugenstation in de juiste sleuf is geplaatst.
Druk op  (**PhotoCapture**).
- 2 Druk op ▲ of ▼ om **Foto-effecten** te kiezen.
Druk op **OK**.
- 3 Druk op ◀ of ▶ om uw foto te selecteren.
Druk op **OK**.
- 4 Druk op ▲ of ▼ om **Monochroom** te kiezen.
Druk op **OK**.
- 5 Druk op **OK** en + of - om het gewenste aantal kopieën op te geven.
- 6 Voer een van de volgende stappen uit.
 - Druk op **OK** en wijzig de afdrুকinstellingen. (Zie pagina 41.)
 - Als u geen instellingen wilt wijzigen, drukt u op **Kleur Start** om af te drukken.

Sepia

U kunt de kleur van een foto converteren naar sepia.

- 1 Zorg ervoor dat er een geheugenkaart of een USB Flash-geheugenstation in de juiste sleuf is geplaatst.
Druk op  (**PhotoCapture**).
- 2 Druk op ▲ of ▼ om Foto-effecten te kiezen.
Druk op **OK**.
- 3 Druk op ◀ of ▶ om uw foto te selecteren.
Druk op **OK**.
- 4 Druk op ▲ of ▼ om Sepia te kiezen.
Druk op **OK**.
- 5 Druk op **OK** e + of - om het gewenste aantal kopieën op te geven.
- 6 Voer een van de volgende stappen uit.
 - Druk op **OK** en wijzig de afdrukinstellingen. (Zie pagina 41.)
 - Als u geen instellingen wilt wijzigen, drukt u op **Kleur Start** om af te drukken.

Zoeken op Datum

U kunt foto's zoeken op basis van de datum.

- 1 Zorg ervoor dat er een geheugenkaart of een USB Flash-geheugenstation in de juiste sleuf is geplaatst.
Druk op  (**PhotoCapture**).
- 2 Druk op ▲ of ▼ om Zoek op datum te kiezen.
Druk op **OK**.
- 3 Druk op ▲ of ▼ om de datum te kiezen van waaraf u wilt zoeken.
Druk op **OK**.
- 4 Druk op ◀ of ▶ om uw foto te selecteren.



Opmerking

Druk op ◀ om een oudere foto weer te geven en druk op ▶ om een meer recente foto weer te geven.

- 5 Druk herhaaldelijk op + of - om het gewenste aantal kopieën op te geven.
- 6 Herhaal stap 4 en stap 5 totdat u alle foto's hebt geselecteerd.
- 7 Nadat u alle foto's hebt geselecteerd, gaat u op één van de volgende manieren te werk:
 - Druk op **OK** en wijzig de afdrukinstellingen. (Zie pagina 41.)
 - Als u geen instellingen wilt wijzigen, drukt u op **Kleur Start** om af te drukken.

Alle foto's afdrukken

U kunt alle foto's op uw geheugenkaart afdrukken.

- 1 Zorg ervoor dat er een geheugenkaart of een USB Flash-geheugenstation in de juiste sleuf is geplaatst.
Druk op  (**PhotoCapture**).
- 2 Druk op ▲ of ▼ om Alle fotos afdr. te kiezen.
Druk op **OK**.
- 3 Druk herhaaldelijk op + of - om het gewenste aantal kopieën op te geven.
- 4 Ga op een van de volgende manieren te werk:
 - Wijzig de afdrুকinstellingen. (Zie pagina 41.)
 - Als u geen instellingen wilt wijzigen, drukt u op **Kleur Start** om af te drukken.

Slideshow

Met Slideshow kunt u al uw foto's op het LCD-scherm weergeven. U kunt ook een foto kiezen tijdens de bewerking.

- 1 Zorg ervoor dat er een geheugenkaart of een USB Flash-geheugenstation in de juiste sleuf is geplaatst.
Druk op  (**PhotoCapture**).
- 2 Druk op ▲ of ▼ om Slideshow te kiezen.
Druk op **OK**.
- 3 Druk op **Stop/Eindigen** om Slideshow af te sluiten.

Een foto afdrukken tijdens een slideshow

- 1 Druk tijdens de uitvoering van Slideshow op **OK** om bij een bepaalde foto te stoppen.
- 2 Druk herhaaldelijk op + of - om het gewenste aantal kopieën op te geven.
- 3 Ga op een van de volgende manieren te werk:
 - Druk op **OK** en wijzig de afdrুকinstellingen. (Zie pagina 41.)
 - Als u geen instellingen wilt wijzigen, drukt u op **Kleur Start** om af te drukken.

Trimming

U kunt een foto bijnijden en een deel van het beeld afdrukken.



Opmerking

Als een foto erg klein is of onregelmatige proporties heeft, kunt u deze mogelijk niet bijnijden. Op het LCD-scherm wordt
Beeld te klein. of
Beeld te lang. weergegeven.

- 1 Zorg ervoor dat er een geheugenkaart of een USB Flash-geheugenstation in de juiste sleuf is geplaatst.
Druk op  (**PhotoCapture**).
- 2 Druk op ▲ of ▼ om **Trimming** te kiezen. Druk op **OK**.
- 3 Druk op ◀ of ▶ om uw foto te selecteren. Druk op **OK**.
- 4 Pas het rode kader op de foto aan. Het gedeelte binnen het rode kader wordt afgedrukt.
 - Druk op + of - om het kader groter of kleiner te maken.
 - Druk op elke pijltoets om het kader te verplaatsen.
 - Druk op **Inkt** om het kader te draaien.
 - Druk op **OK** als u klaar bent met het instellen van het kader.
- 5 Druk herhaaldelijk op + of - om het gewenste aantal kopieën op te geven.
- 6 Ga op een van de volgende manieren te werk:
 - Druk op **OK** en wijzig de afdrukinstellingen. (Zie pagina 41.)
 - Als u geen instellingen wilt wijzigen, drukt u op **Kleur Start** om af te drukken.

Afdrukken in DPOF-formaat

DPOF betekent Digital Print Order Format.

Vooraanstaande producenten van digitale camera's (Canon Inc., Eastman Kodak Company, Fuji Photo Film Co. Ltd., Matsushita Electric Industrial Co. Ltd. en Sony Corporation) hebben deze standaard ontwikkeld om het afdrukken van beelden vanaf een digitale camera te vereenvoudigen.

Als uw digitale camera ondersteuning biedt voor afdrukken in DPOF-formaat, kunt u de beelden en het aantal exemplaren dat u wilt afdrukken, op het display van de digitale camera selecteren.

Als de geheugenkaart (CompactFlash[®], Memory Stick[®], Memory Stick Pro[™], SecureDigital MultiMediaCard[™] of xD-Picture Card[™]) met DPOF-informatie in de machine is geplaatst, kunt u de geselecteerde afbeelding op eenvoudige wijze afdrukken.

- 1 Zorg ervoor dat er een geheugenkaart in de juiste sleuf is geplaatst.
Druk op  (**PhotoCapture**). U wordt gevraagd of u de DPOF-instelling wilt gebruiken.
- 2 Druk op + om **Ja** te kiezen.
- 3 Ga op een van de volgende manieren te werk:
 - Wijzig de afdrukinstellingen. (Zie pagina 41.)
 - Als u geen instellingen wilt wijzigen, drukt u op **Kleur Start** om af te drukken.

PhotoCapture Center™ -afdrukinstellingen

U kunt de afdrukinstellingen tijdelijk wijzigen voor de volgende afdruk.
De machine keert na 3 minuten terug naar de standaardinstelling.



Opmerking

U kunt de afdrukinstellingen die u het vaakst gebruikt, opslaan door ze als standaard in te stellen. (Zie *Uw wijzigingen instellen als nieuwe standaardinstellingen* op pagina 44.)



1 Aantal afdrucken

(Voor Foto(s) bekijken, Zoeken op Datum, Slideshow)

Hier ziet u het totale aantal foto's dat wordt afgedrukt.

(Voor Alle foto's afdrucken, Foto's afdrucken, Foto-effecten, Trimming)

Hier ziet u het aantal exemplaren dat van iedere foto wordt afgedrukt.

(Voor afdrucken met DPOF) Dit wordt niet weergegeven.

Menuselecties	Opties 1	Opties 2	Pagina
Printkwaliteit (Wordt niet weergegeven voor afdrucken met DPOF.)	Normaal/Foto	—	42
Papiersoort	Normaal Papier/Inkjetpapier/ Brother Fotopap./Ander fotopapier	—	42
Papierformaat	Letter/A4/10x15cm/13x18cm	(wanneer A4 of Letter geselecteerd is) 10x8cm 13x9cm 15x10cm 18x13cm 20x15cm Max. afmetingen	42
Helderheid (Wordt niet weergegeven wanneer Foto-effecten geselecteerd is.)	◀ 0 Donker Licht ▶	—	43
Contrast (Wordt niet weergegeven wanneer Foto-effecten geselecteerd is.)	◀ 0 + ▶	—	43

Menuselecties	Opties 1	Opties 2	Pagina
Kleur aanp. (Wordt niet weergegeven wanneer Foto-effecten geselecteerd is.)	Aan/Uit Wit Balans ◀ 0 ————— ◻ ————— ▶ Scherpte ◀ 0 ————— ◻ ————— ▶ Kleurdensiteit ◀ 0 ————— ◻ ————— ▶ Stop wijziging	—	43
Bijsnijd(crop)	Aan/Uit	—	44
Zonder rand	Aan/Uit	—	44
Nieuwe standaard	Ja/Nee	—	44
Fabrieksinstell.	Ja/Nee	—	44

Afdruksnelheid en -kwaliteit

- 1 Druk op ▲ of ▼ om Printkwaliteit te kiezen.
- 2 Druk op ◀ of ▶ om Normaal of Foto te kiezen.
Druk op **OK**.
- 3 Als u geen andere instellingen wilt wijzigen, drukt u op **Kleur Start** om af te drukken.





Papieropties

Papiersoort

- 1 Druk op ▲ of ▼ om Papiersoort te kiezen.
- 2 Druk op ◀ of ▶ om de gebruikte papiersoort te selecteren:
Normaal Papier, Inkjetpapier,
Brother Fotopap. Of
Ander fotopapier.
Druk op **OK**.
- 3 Als u geen andere instellingen wilt wijzigen, drukt u op **Kleur Start** om af te drukken.

Papier- en afdrukformaat

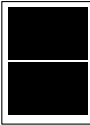
- 1 Druk op ▲ of ▼ om Papierformaat te kiezen.
- 2 Druk op ◀ of ▶ om het papierformaat te kiezen dat u gebruikt: Letter, 10x15cm, 13x18cm Of A4.
Druk op **OK**.
- 3 Als u Letter of A4 hebt geselecteerd, drukt u op ◀ of ▶ om het afdrukformaat te selecteren.
Druk op **OK**.

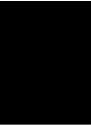
Voorbeeld: Afdrukpositie voor A4-papier		
1 10x8cm	2 13x9cm	3 15x10cm
		
4 18x13cm	5 20x15cm	6 Max. afmetingen
		

- 4 Als u geen andere instellingen wilt wijzigen, drukt u op **Kleur Start** om af te drukken.

Helderheid, contrast en kleur instellen

Helderheid

- 1 Druk op ▲ of ▼ om **Helderheid** te kiezen.
- 2 Druk op ◀ of ▶ om de afdruk donkerder of lichter te maken.
Druk op **OK**.
- 3 Als u geen andere instellingen wilt wijzigen, drukt u op **Kleur Start** om af te drukken.

Contrast

U kunt de contrastinstelling wijzigen. Met meer contrast ziet een beeld er scherper en levendiger uit.

- 1 Druk op ▲ of ▼ om **Contrast** te kiezen.
- 2 Druk op ◀ of ▶ om het contrast te wijzigen.
Druk op **OK**.
- 3 Als u geen andere instellingen wilt wijzigen, drukt u op **Kleur Start** om af te drukken.

Kleurverbetering

U kunt de functie voor kleurverbetering inschakelen om fraaiere afdrukken te maken. Het afdrukken zal in dat geval langer duren.

- 1 Druk op ▲ of ▼ om **Kleur aanp.** te kiezen.
Druk op **OK**.
- 2 Ga op een van de volgende manieren te werk:
 - Als u de witbalans, scherpste of kleurdichtheid wilt aanpassen, drukt u op ◀ of ▶ om **Aan** te selecteren, en gaat u vervolgens naar stap ③.
 - Als u niets wilt aanpassen, drukt u op ◀ of ▶ om **Uit** te selecteren.
Druk op **OK** en ga naar stap ⑥.

- 3 Druk op ▲ of ▼ om **Wit Balans**, **Scherpste** of **Kleurdensiteit** te kiezen.
- 4 Druk op ◀ of ▶ om de mate van de instelling aan te passen.
Druk op **OK**.
- 5 Ga op een van de volgende manieren te werk:
 - Als u meer instellingen voor kleurverbetering wilt aanpassen, drukt u op ▲ of ▼ om een andere optie te selecteren.
 - Als u andere instellingen wilt wijzigen, drukt u op ▲ of ▼ om **Stop wijziging** te kiezen en drukt u vervolgens op **OK**.
- 6 Als u geen andere instellingen wilt wijzigen, drukt u op **Kleur Start** om af te drukken.



Opmerking

• Wit Balans

Met deze instelling bepaalt u de tint van de witte vlakken in een foto. De belichting, camera-instellingen en andere factoren bepalen de tint wit. De witte vlakken van een afbeelding kunnen er ietwat roze of geelachtig uitzien of een andere tint hebben. Met deze instelling kunt u dat effect corrigeren en de witte vlakken weer zuiver wit maken.

• Scherpste

Met deze instelling wordt het detail van een beeld verbeterd, zoals bij het scherp stellen van een camera. Als het beeld niet goed scherp is en u de fijne details van de foto niet kunt zien, moet u de scherpste bijstellen.

• Kleurdensiteit

Met deze instelling kunt u de totale hoeveelheid kleur in het beeld bijstellen. U kunt de hoeveelheid kleur in een beeld verhogen of verlagen, teneinde een vage of valse foto te verbeteren.

Bijsnijden (crop)

Wanneer uw foto te lang of te breed is voor de ruimte die u hebt geselecteerd, wordt er automatisch een gedeelte van de afbeelding afgesneden.

De fabrieksinstelling is **Aan**. Wanneer u de hele afbeelding wilt afdrukken, zet u deze instelling op **Uit**.

- 1 Druk op ▲ of ▼ om **Bijsnijd (crop)** te kiezen.
- 2 Druk op ◀ of ▶ om **Uit (of Aan)** te kiezen.
Druk op **OK**.
- 3 Als u geen andere instellingen wilt wijzigen, drukt u op **Kleur Start** om af te drukken.

Bijsnijd (crop): Aan

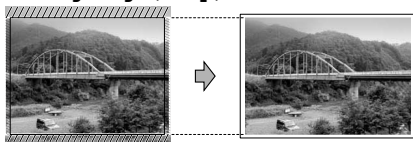

Bijsnijd (crop): Uit

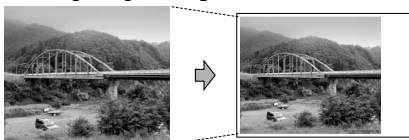

Afdrukken zonder rand

Met deze optie wordt het afdrukgebied uitgebreid naar de randen van het papier. Het afdrukken zal iets langer duren.

- 1 Druk op ▲ of ▼ om **Zonder rand** te kiezen.
- 2 Druk op ◀ of ▶ om **Uit (of Aan)** te kiezen.
Druk op **OK**.
- 3 Als u geen andere instellingen wilt wijzigen, drukt u op **Kleur Start** om af te drukken.

Uw wijzigingen instellen als nieuwe standaardinstellingen

U kunt de afdrukinstellingen die u het vaakst gebruikt opslaan door deze als standaardinstellingen in te stellen. Deze instellingen blijven van kracht totdat u ze weer wijzigt.

- 1 Druk op ▲ of ▼ om uw nieuwe instelling te selecteren.
Druk op **OK**.
Herhaal deze stap voor iedere instelling die u wilt wijzigen.
- 2 Druk nadat u de laatste instelling hebt gewijzigd op ▲ of ▼ om **Nieuwe standaard** te kiezen.
Druk op **OK**.
- 3 Druk op + om **Ja** te kiezen.
- 4 Druk op **Stop/Eindigen**.

Alle instellingen terugzetten naar de fabrieksinstellingen

U kunt alle door u gewijzigde instellingen terugzetten naar de fabrieksinstellingen. Deze instellingen blijven van kracht totdat u ze weer wijzigt.

- 1 Druk op ▲ of ▼ om **Fabrieksinstell.** te kiezen.
Druk op **OK**.
- 2 Druk op + om **Ja** te kiezen.
- 3 Druk op **Stop/Eindigen**.

Scannen naar geheugenkaarten of USB Flash-geheugenstations

De scanmodus activeren

Als u wilt scannen naar een geheugenkaart of een USB Flash-geheugenstation, drukt u op



(Scan).

Op het LCD-scherm wordt het volgende weergegeven:

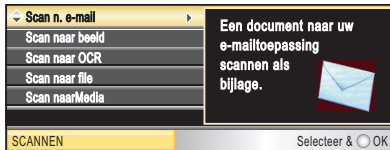

Druk op ▲ of ▼ om *Scan naarMedia* te kiezen.

Druk op **OK**.

Als u niet bent aangesloten op uw computer, verschijnt alleen de selectie *Scan naar Media* op het LCD-scherm.

(Zie *Scannen* voor Windows® of Macintosh® in de softwarehandleiding op de CD-ROM voor informatie over de andere menu-opties.)

Scannen naar een geheugenkaart of een USB Flash-geheugenstation

U kunt monochrome en kleurendocumenten scannen naar een geheugenkaart of USB-flash-station. Monochrome documenten worden opgeslagen in de bestandsformaten PDF (*.PDF) of TIFF (*.TIF).

Kleurendocumenten kunnen in de bestandsformaten PDF (*.PDF) of JPEG (*.JPG) worden opgeslagen. De fabrieksinstelling is 150 dpi 16k1 en het standaard bestandsformaat is PDF. Bestandsnamen worden automatisch gemaakt op basis van de huidige datum. (Zie de installatiehandleiding voor details.) Het vijfde beeld dat u op 1 juni 2007 scant, wordt bijvoorbeeld 01060705.PDF genoemd. U kunt de kleur en kwaliteit wijzigen.

Kwaliteit	Bestandsformaat dat u kunt selecteren
150 dpi 16k1	JPEG / PDF
300 dpi 16k1	JPEG / PDF
600 dpi 16k1	JPEG / PDF
200x100 dpi Z&W	TIFF / PDF
200 dpi Z&W	TIFF / PDF

- 1 Plaats een CompactFlash®, Memory Stick®, Memory Stick Pro™, SecureDigital, MultiMediaCard™, xD Picture Card™ of USB Flash-geheugenstation in de machine.



WAARSCHUWING

Verwijder de geheugenkaart of het USB Flash-geheugenstation NIET terwijl de toets **PhotoCapture** knippert. Als u dat wel doet, kunnen de kaart, het USB Flash-geheugenstation of de gegevens hierop beschadigd raken.

- 2 Laad uw document.

- 3 Druk op  (**Scan**).
- 4 Druk op **▲** of **▼** om **Scan** naar **Media** te kiezen.
Druk op **OK**.
- 5 Voer een van de volgende stappen uit.
 - Ga naar stap 6 als u de kwaliteit wilt wijzigen.
 - Druk op **Mono Start** of **Kleur Start** om te beginnen met scannen zonder nog meer instellingen te wijzigen.
- 6 Druk op **▲** of **▼** om 150 dpi 16kl, 300 dpi 16kl, 600 dpi 16kl, 200x100 dpi Z&W of 200 dpi Z&W te kiezen.
Druk op **OK**.
- 7 Voer een van de volgende stappen uit.
 - Ga naar stap 8 als u het bestandstype wilt wijzigen.
 - Druk op **Mono Start** of **Kleur Start** om te beginnen met scannen zonder nog meer instellingen te wijzigen.
- 8 Druk op **▲** of **▼** om **JPEG**, **PDF** of **TIFF** te kiezen.
Druk op **OK**.

**Opmerking**

- Als u kleur kiest bij de instelling voor de resolutie, kunt u **TIFF** niet kiezen.
- Als u monochroom kiest bij de instelling voor de resolutie, kunt u **JPEG** niet kiezen.

- 9 Druk op **Mono Start** of **Kleur Start**.

Uitleg bij de foutmeldingen

Als u eenmaal vertrouwd bent met de verschillende soorten fouten die kunnen optreden wanneer u met PhotoCapture Center™ werkt, kunt u problemen gemakkelijk identificeren en verhelpen.

- **Hub is Onbruikbaar.**

Deze melding wordt weergegeven als een hub of een USB-flash-station met een hub in de USB Direct-interface is geplaatst.

- **Media fout**

Deze melding verschijnt als u een geheugenkaart plaatst die defect of niet geformatteerd is, of als er iets niet in orde is met de mediasleuf. Verwijder de geheugenkaart om deze foutmelding te wissen.

- **Geen bestand**

Deze melding wordt weergegeven als u probeert toegang te verkrijgen tot een geheugenkaart of USB-flash-station zonder JPG-bestanden.

- **Geheugen vol**

Deze melding verschijnt als u werkt met beelden die te groot zijn voor het geheugen van de machine. Bovendien verschijnt deze melding als er op de geheugenkaart of het USB Flash-geheugenstation dat u gebruikt, onvoldoende ruimte beschikbaar is voor het gescande document.

- **Media is vol.**

Deze melding verschijnt als u probeert meer dan 999 bestanden op een geheugenkaart of USB-flash-station op te slaan.

- **Onbruikb. app.**

Deze melding verschijnt als er een USB-apparaat of USB Flash-geheugenstation dat niet wordt ondersteund, is aangesloten op de USB Direct-interface. Ga naar <http://solutions.brother.com> voor meer informatie. De melding verschijnt ook als u een defect apparaat op de USB Direct-interface aansluit.

Foto's direct afdrucken vanaf een PictBridge-camera



Uw Brother-machine ondersteunt de PictBridge-standaard. Dit betekent dat u hem kunt aansluiten op iedere camera die compatibel is met PictBridge en rechtstreeks vanaf die camera kunt afdrucken.

U kunt foto's ook afdrucken vanaf een camera zonder PictBridge, mits deze compatibel is met de standaard USB Mass Storage (USB-massaopslag). Zie *Foto's direct afdrucken vanaf een digitale camera (zonder PictBridge)* op pagina 49.

Vereisten voor PictBridge

Houd onderstaande punten in gedachten om fouten te vermijden:

- De machine en de digitale camera moeten worden aangesloten met behulp van een geschikte USB-kabel.
- De extensie van het beeldbestand moet .JPG zijn (andere extensies voor beeldbestanden, zoals .JPEG, .TIF, .GIF etc., worden niet herkend).
- Bewerkingen met PhotoCapture Center™ zijn niet beschikbaar tijdens het gebruik van de PictBridge-functie.

Uw digitale camera instellen

Controleer of uw camera zich in PictBridge-modus bevindt. De volgende PictBridge-instellingen zijn mogelijk beschikbaar via het LCD-scherm van uw PictBridge-compatibele camera.

Afhankelijk van uw camera zijn bepaalde instellingen wellicht niet beschikbaar.

Menuselecties Camera	Opties
Papierformaat	Letter, A4, 10x15cm, Printer Instellingen (Standaardinstelling) ²
Papiersoort	Normaal papier, Glanzend papier, Inkjetpapier, Printer Instellingen (Standaardinstelling) ²
Layout	Zonder marges: Aan, Zonder marges: Uit, Printer Instellingen (Standaardinstelling) ²
DPOF-instelling ¹	-
Afdrukkwaliteit	Normaal, Fijn, Printer Instellingen (Standaardinstelling) ²
Kleurverbetering	Aan, Uit, Printer Instellingen (Standaardinstelling) ²

¹ Zie *Afdrukken in DPOF-formaat* op pagina 48 voor meer informatie.

² Als uw camera is ingesteld op Printerinstellingen (standaardinstelling), drukt de machine de foto af met de volgende instellingen.

Instellingen	Opties
Papierformaat	10x15cm
Papiersoort	Glanzend papier
Layout	Zonder marges: Aan
Afdrukkwaliteit	Fijn
Kleurverbetering	Uit

- Deze instelling wordt ook gebruikt als er geen menuopties beschikbaar zijn op uw camera.
- De naam en de beschikbaarheid van elke instelling zijn afhankelijk van de specificatie van de camera.

Raadpleeg de documentatie meegeleverd bij uw camera voor uitgebreidere informatie over het wijzigen van de PictBridge-instellingen.

Foto's afdrukken



Opmerking

Verwijder geheugenkaarten of een USB Flash-geheugenstation uit de machine voordat u een digitale camera aansluit.

- 1 Zorg dat uw camera uitstaat. Sluit uw camera aan op de USB Direct-interface (1) op de machine door middel van de USB-kabel.

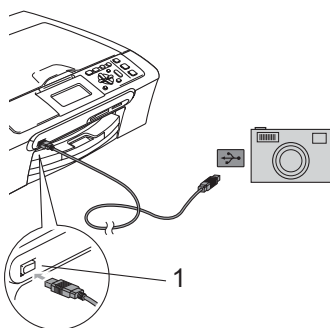

1 USB Direct-interface

- 2 Zet de camera aan. Wanneer de machine de camera heeft herkend, wordt *Camera Aangesl.* weergegeven op het LCD-scherm.
- 3 Volg de instructies van de camera om de foto te kiezen die u wilt afdrukken. Wanneer de machine begint met het afdrukken van een foto, wordt *Printen* weergegeven op het LCD-scherm.



WAARSCHUWING

Om beschadiging van de machine te voorkomen dient u geen ander apparaat dan een digitale camera of USB-flashstation op de USB Direct-interface aan te sluiten.

Afdrukken in DPOF-formaat

DPOF betekent Digital Print Order Format.

Vooraanstaande producenten van digitale camera's (Canon Inc., Eastman Kodak Company, Fuji Photo Film Co. Ltd., Matsushita Electric Industrial Co. Ltd. en Sony Corporation) hebben deze standaard ontwikkeld om het afdrukken van beelden vanaf een digitale camera te vereenvoudigen.

Als uw digitale camera ondersteuning biedt voor afdrukken in DPOF-formaat, kunt u de beelden en het aantal exemplaren dat u wilt afdrukken, op het display van de digitale camera selecteren.

Foto's direct afdrucken vanaf een digitale camera (zonder PictBridge)

Als uw camera ondersteuning biedt voor de standaard USB Mass Storage (USB-massaopslag), kunt u uw camera verbinden in de opslagmodus. Vervolgens kunt u foto's vanaf uw camera afdrucken.

Zie *Foto's direct afdrucken vanaf een PictBridge-camera* op pagina 47 als u foto's wilt afdrucken in de PictBridge-modus.



Opmerking

Namen, beschikbaarheid en werking verschillen per digitale camera. Raadpleeg de documentatie bij uw camera voor uitgebreide informatie, bijvoorbeeld over het omschakelen van PictBridge-modus naar USB-massaopslagmodus.

Foto's afdrucken



Opmerking

Verwijder geheugenkaarten of een USB Flash-geheugenstation uit de machine voordat u een digitale camera aansluit.

- 1 Zorg dat uw camera uitstaat. Sluit uw camera aan op de USB Direct-interface (1) op de machine door middel van de USB-kabel.

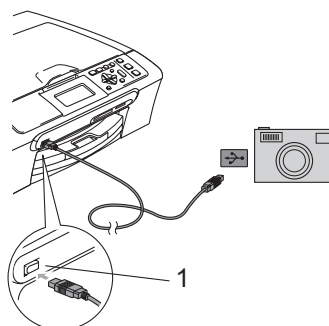

1 USB Direct-interface

- 2 Zet de camera aan.
- 3 Volg de stappen in *Beelden afdrucken* op pagina 33.



WAARSCHUWING

Om beschadiging van de machine te voorkomen dient u geen ander apparaat dan een digitale camera of USB-flashstation op de USB Direct-interface aan te sluiten.

Uitleg bij de foutmeldingen

Als u eenmaal vertrouwd bent met de verschillende soorten fouten die kunnen optreden wanneer u afdrukt vanaf een camera, kunt u problemen gemakkelijk identificeren en verhelpen.

■ Geheugen vol

Deze melding verschijnt als u werkt met beelden die te groot zijn voor het geheugen van de machine.

■ Onbruikb. app.

Deze melding wordt weergegeven als u een camera aansluit die niet in de PictBridge-modus staat of de standaard USB Mass Storage (USB-massaopslag) ondersteunt. De melding kan ook verschijnen als u een defect apparaat op de USB Direct-interface aansluit.

Zie *Foutmeldingen* op pagina 66 voor meer gedetailleerde oplossingen.



Software

Software- en netwerkfuncties

52

7

Software- en netwerkfuncties

De CD-ROM bevat de softwarehandleiding en de netwerkhandleiding voor de functies die beschikbaar zijn bij aansluiting op een computer (bijvoorbeeld printen en scannen). De handleiding bevat eenvoudig te gebruiken koppelingen, die u rechtstreeks naar een bepaalde sectie leiden als u erop klikt.

U kunt informatie vinden over de volgende functies:

- Afdrukken
- Scannen
- ControlCenter3 (voor Windows®)
- ControlCenter2 (voor Macintosh®)
- PhotoCapture Center™
- Afdrukken via het netwerk
- Netwerkscannen
- Gebruik van draadloze netwerken

De HTML-gebruikershandleiding lezen

Hier wordt in het kort beschreven hoe u de HTML-gebruikershandleiding gebruikt.

(Voor Windows®)



Opmerking

Zie *Documentatie bekijken* op pagina 3 als u de software niet hebt geïnstalleerd.

- 1 Klik op het menu **Start**, wijs vanuit de programmagroep **Brother**, DCP-XXXX aan (waarbij **XXXX** uw modelnummer is) en klik vervolgens op **Gebruikershandleiding** in HTML-formaat.
- 2 Klik op **SOFTWAREHANDLEIDING** (of **NETWERKHANDLEIDING**) in het menu.



- 3 Klik op de titel die u wilt lezen in de lijst aan de linkerkant van het venster.



(Voor Macintosh®)

- 1 Zorg dat uw Macintosh® aanstaat. Plaats de Brother CD-ROM in uw CD-ROM-station.
- 2 Dubbelklik op het pictogram **Documentation**.
- 3 Dubbelklik op uw taalmap en dubbelklik vervolgens op het bestand van het titelbeeld.
- 4 Klik op **SOFTWAREHANDLEIDING** (of **NETWERKHANDLEIDING**) in het menu en klik vervolgens op de titel van het onderwerp dat u zou willen lezen in de lijst aan de linkerkant.





Appendixen

Veiligheid en wetgeving	54
Problemen oplossen en routineonderhoud	62
Menu en functies	80
Specificaties	91
Verklarende woordenlijst	101

Een geschikte plaats kiezen

Zet de machine op een plat, stabiel oppervlak, bijvoorbeeld een bureau. Kies een trillingvrije plaats. Plaats de machine in de buurt van een standaard geaard stopcontact. Kies een plaats waar de temperatuur steeds tussen 10°C en 35°C ligt.

! VOORZICHTIG

- Zet uw machine niet op een plaats waar veel mensen heen en weer lopen.
- Plaats de machine niet op tapijt.
- Plaats de machine NIET in de buurt van verwarmingstoestellen, airconditioners, koelkasten, medische apparatuur, chemicaliën of water.
- Zorg dat de machine NIET wordt blootgesteld aan direct zonlicht, overmatige warmte, vocht of stof.
- Sluit de machine NIET aan op een stopcontact dat is voorzien van een wandschakelaar of een automatische timer.
- Bij een stroomonderbreking kunnen de gegevens in het geheugen van de machine verloren gaan.
- Sluit de machine NIET aan op een stopcontact dat op dezelfde stroomkring zit als grote apparaten of andere apparatuur die de stroomtoevoer kan verstoren.



Veilig gebruik van de machine

Bewaar deze voorschriften a.u.b., zodat u ze later kunt naslaan. Lees ze altijd voordat u onderhoud wilt verrichten.



WAARSCHUWING



Binnen in de machine bevinden zich hoogspanningselektroden. Haal de stekker van de machine uit het stopcontact voordat u de binnenkant van de machine reinigt. Zo kunt u een elektrische schok voorkomen.

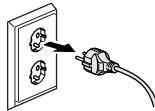

Raak de stekker **NOOIT** met natte handen aan. U kunt dan namelijk een elektrische schok krijgen.

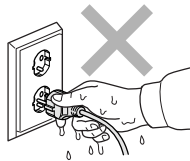

NIET in het midden aan het stroomsnoer trekken. U kunt dan namelijk een elektrische schok krijgen.



Plaats uw handen **NIET** op de rand van de machine onder het documentdeksel of onder het scannerdeksel. Hierdoor kunt u verwondingen oplopen.

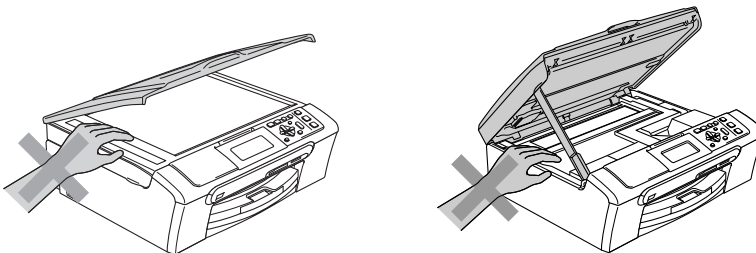



Plaats uw handen **NOOIT** op de rand van de papierlade onder het deksel van de uitvoerlade. Hierdoor kunt u verwondingen oplopen.

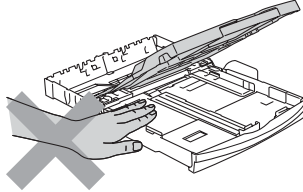

Raak de papierinvoerrol **NIET** aan. Hierdoor kunt u verwondingen oplopen.

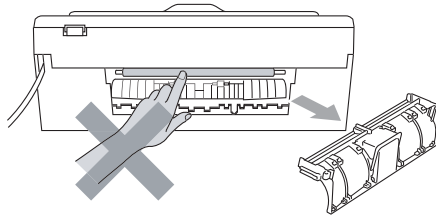

Raak de grijze zone in de onderstaande afbeelding **NIET** aan. Hierdoor kunt u verwondingen oplopen.

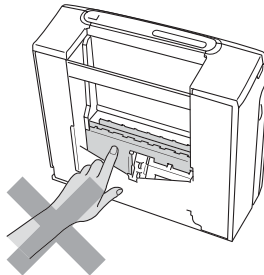



Wanneer u de machine verplaatst moet u deze van de basis optillen, door een hand aan iedere kant van het toestel te plaatsen (zie afbeelding). Draag de machine **NOOIT** door het scannerdeksel vast te houden.

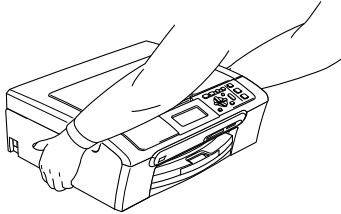

Gebruik geen ontvlambare stoffen en geen spray om de binnenkant of de buitenkant van de machine schoon te maken. Doet u dit toch, dan loopt u het risico van brand of een elektrische schok.

Als de machine verhit raakt, rook afgeeft of een sterke geur verspreidt, onmiddellijk de stroomschakelaar uitzetten en de stekker van de machine uit het stopcontact halen. Neem contact op met uw Brother-dealer of met de klantenservice van Brother.

Als er metalen voorwerpen, water of andere vloeistoffen in de machine terechtkomen, onmiddellijk de stroomschakelaar uitzetten en de stekker van de machine uit het stopcontact halen. Neem contact op met uw Brother-dealer of met de klantenservice van Brother.



WAARSCHUWING

- Installeer dit product in de nabijheid van een goed bereikbaar stopcontact. In geval van nood moet u de stekker uit het stopcontact halen om de stroom volledig uit te schakelen.
- Controleer altijd of de stekker goed geplaatst is.

Belangrijke veiligheidsinstructies

- 1 Lees alle instructies door.
- 2 Bewaar ze, zodat u ze later nog kunt naslaan.
- 3 Volg alle waarschuwingen en instructies die op het product worden aangegeven.
- 4 Haal de stekker van dit product uit het stopcontact alvorens u de binnenkant van de machine gaat reinigen. Gebruik GEEN vloeibare reinigingsmiddelen of aerosols. Gebruik een vochtige doek om het apparaat schoon te maken.
- 5 Gebruik dit product NIET in de buurt van water.
- 6 Zet dit product NIET op een onstabiele ondergrond, stelling of tafel. Het apparaat kan dan namelijk vallen en ernstig beschadigd raken.
- 7 Gleuven en openingen in de behuizing en de achter- of onderkant zijn voor de ventilatie. Om zeker te zijn van de betrouwbare werking van het apparaat en om het te beschermen tegen oververhitting, mogen deze openingen niet afgesloten of afgedekt worden. Deze openingen mogen ook nooit afgedekt worden door het apparaat op een bed, een bank, een kleed of soortgelijke ondergrond te zetten. Zet het apparaat nooit vlak naast of boven een radiator of verwarmingsapparaat. Het apparaat mag nooit in een kast worden ingebouwd, tenzij voldoende ventilatie aanwezig is.
- 8 Dit apparaat moet worden aangesloten op een spanningsbron zoals die op het etiket staat aangegeven. Als u niet zeker weet welke soort stroom geleverd wordt, neem dan contact op met uw Brother-leverancier of het plaatselijke elektriciteitsbedrijf.
- 9 Gebruik alleen het stroomsnoer dat bij de machine is geleverd.
- 10 Dit apparaat is voorzien van een 3-draads geaard snoer en een geaarde stekker. Deze stekker past alleen in een geaard stopcontact. Dit is een veiligheidsmaatregel. Kan de stekker niet in uw stopcontact worden gebruikt, raadpleeg dan uw elektricien en vraag hem uw oude stopcontact te vervangen. Het is absoluut noodzakelijk dat een geaarde stekker en een geaard stopcontact worden gebruikt.
- 11 Plaats GEEN voorwerpen op het stroomsnoer. Zet het apparaat NIET op een plaats waar mensen over het snoer kunnen lopen.
- 12 Zorg dat de opening van de machine voor het printen NOOIT wordt geblokkeerd. Plaats NOOIT een voorwerp in de afdrukbaan.
- 13 Wacht totdat de machine de pagina's heeft uitgeworpen alvorens ze aan te raken.
- 14 Trek de stekker van dit product uit het stopcontact en neem altijd contact op met een bevoegde servicemonteur wanneer het volgende zich voordoet:
 - Wanneer het stroomsnoer defect of uitgerafeld is.
 - Wanneer vloeistof in het apparaat is gemorst.
 - Wanneer het apparaat is blootgesteld aan regen of water.
 - Wanneer het apparaat niet normaal functioneert, ondanks het naleven van de bedieningsinstructies, pas dan alleen de instellingen aan die zijn aangegeven in de bedieningshandleiding. Een onjuiste afstelling van andere functies kan leiden tot schade, waardoor vaak uitvoerige werkzaamheden door een erkende servicemonteur nodig zijn om het apparaat weer naar behoren te laten werken.
 - Als het apparaat is gevallen of als de behuizing is beschadigd.
 - Als het apparaat duidelijk anders gaat presteren, waarbij reparatie nodig blijkt.

- 15 Om uw apparaat te beveiligen tegen stroompieken en -schommelingen adviseren wij het gebruik van een overstroombeveiliging.
- 16 Lees aandachtig de volgende maatregelen om het risico op brand, stroomstoten of lichamelijk letsel te reduceren:
- Gebruik dit product niet in de buurt van apparaten die water gebruiken, in de buurt van een zwembad of in een vochtige kelder.
 - Gebruik de machine nooit bij onweer (er is kans op elektrocutie) of om een gaslek te melden wanneer het apparaat in de buurt van het gaslek staat.

BELANGRIJK - Voor uw eigen veiligheid

Voor een veilige werking moet de meegeleverde geaarde stekker in een normaal geaard stopcontact worden gestoken dat via het huishoudelijk net geaard is.

Het feit dat dit apparaat naar tevredenheid werkt, betekent niet per se dat de voeding geaard is en dat de installatie volkomen veilig is. Het is voor uw veiligheid van belang dat u in geval van twijfel omtrent de aarding een bevoegd elektricien raadpleegt.

Waarschuwing: deze machine moet worden geaard.

De kleurcodering van de draden in de hoofdleiding is als volgt:

- **Groen en geel: aarde**
- **Blauw: neutraal**
- **Bruin: onder stroom**

Wend u in geval van twijfel tot een bevoegd elektricien.

LAN-verbinding

VOORZICHTIG

Sluit dit apparaat NIET aan op een LAN-verbinding die kan blootstaan aan overspanningen.

Radio-interferentie

Dit product voldoet aan EN55022 (CISPR-publicatie 22)/Klasse B. Wanneer u de machine aansluit op een computer, mag u geen USB-kabel gebruiken die langer is dan 2 meter.

EU-richtlijn 2002/96/EG en EN50419



Alleen voor de
Europese Gemeenschap

Dit apparaat is gemarkeerd met het bovenstaande recycle symbool. Het betekent dat u het apparaat, aan het eind van zijn levensduur, apart moet aanleveren bij een daarvoor bestemd verzamelpunt en niet bij het gewone huishoudelijke afval mag plaatsen. Dit zal het leefmilieu voor ons allemaal ten goede komen. (Alleen voor de Europese Gemeenschap)

Wettelijke beperkingen voor kopiëren

Het maken van reproducties van bepaalde artikelen of documenten met frauduleuze bedoelingen is een strafbaar feit. Deze aantekening is meer bedoeld als richtlijn dan als een volledige opsomming. Wij raden u aan de betreffende instanties in uw eigen land te raadplegen met betrekking tot de wettigheid van een bepaald artikel of document waarover twijfel bestaat.

Hieronder staan een aantal voorbeelden van documenten die mogelijk niet mogen worden gekopieerd:

- Geld
- Obligaties of andere schuldbewijzen
- Depositobewijzen
- Strijdmachts- of Dienstpapieren.
- Paspoorten
- Postzegels (al dan niet afgestempeld)
- Immigratiepapieren
- Bijstandsdocumenten
- Cheques of wissels getrokken door Overheidsinstanties
- Identificatiedocumenten, badges of insignes
- Rijbewijzen en eigendomspapieren voor motorvoertuigen

Werk dat auteursrechtelijk is beschermd, mag niet worden gekopieerd. Delen van werk dat auteursrechtelijk is beschermd, mogen echter wel voor 'eerlijke handel' worden gekopieerd. Meer kopieën duiden op ongepast gebruik.

Kunstwerken dienen te worden beschouwd als werk dat auteursrechtelijk is beschermd.

Rijbewijzen en eigendomsbewijzen van motorvoertuigen mogen volgens bepaalde plaatselijke wetten niet worden gekopieerd.

Handelsmerken

Het Brother-logo is een wettig gedeponeerd handelsmerk van Brother Industries, Ltd.

Brother is een wettig gedeponeerd handelsmerk van Brother Industries, Ltd.

Multi-Function Link is een wettig gedeponeerd handelsmerk van Brother International Corporation.

© 2007 Brother Industries, Ltd. Alle rechten voorbehouden.

Microsoft en Windows zijn wettig gedeponeerde handelsmerken van Microsoft Corporation in de V.S. en andere landen.

Windows Vista is een wettig gedeponeerde handelsmerk of een handelsmerk van Microsoft Corporation in de Verenigde Staten en/of andere landen.

Macintosh en TrueType zijn wettig gedeponeerde handelsmerken van Apple Inc.

Nuance, het Nuance-logo, PaperPort en ScanSoft zijn handelsmerken of wettig gedeponeerde handelsmerken van Nuance Communications, Inc. of dochterbedrijven in de Verenigde Staten en/of andere landen.

Presto! PageManager is een wettig gedeponeerde handelsmerk van NewSoft Technology Corporation.

Microdrive is een handelsmerk van International Business Machine Corporation.

CompactFlash is een wettig gedeponeerde handelsmerk van SanDisk Corporation.

Memory Stick is een wettig gedeponeerde handelsmerk van Sony Corporation.

SanDisk is licentiehouder van de handelsmerken SD en miniSD.

MultiMediaCard is een handelsmerk van Infineon Technologies, met licentie aan de MultiMediaCard Association.

xD-Picture Card is een handelsmerk van Fujifilm Co. Ltd., Toshiba Corporation en Olympus Optical Co. Ltd.

PictBridge is een handelsmerk.

Memory Stick Pro, Memory Stick Pro Duo, Memory Stick Duo en MagicGate zijn handelsmerken van Sony Corporation.

BROADCOM, SecureEasySetup en het SecureEasySetup-logo zijn handelsmerken of gedeponeerde handelsmerken van Broadcom Corporation in de Verenigde Staten en/of andere landen.

AOSS™ is een handelsmerk van Buffalo INC..

FaceFilter Studio is een handelsmerk van Reallusion Inc.

Elk bedrijf wiens software in deze handleiding wordt vermeld, heeft een softwarelicentieovereenkomst die specifiek bedoeld is voor de betreffende programma's.

Alle overige merk- en productnamen die zijn vermeld in deze gebruikershandleiding, de softwarehandleiding en de netwerkhandleiding zijn wettig gedeponeerde handelsmerken van de desbetreffende bedrijven.

Problemen oplossen

Als u denkt dat er een probleem is met uw machine, kijk dan in onderstaande tabel en volg de tips voor het oplossen van problemen.

De meeste problemen kunt u zelf eenvoudig oplossen. Indien u extra hulp nodig hebt, biedt het Brother Solutions Center u de meest recente veelgestelde vragen en tips voor het oplossen van problemen. Ga naar <http://solutions.brother.com>.

Als u problemen met uw machine hebt

Afdrukken

Probleem	Suggesties
Geen print.	<p>Controleer de interfacekabel of de draadloze verbinding tussen de machine en uw computer. (Zie de <i>Installatiehandleiding</i>.)</p> <p>Controleer of de stekker van de machine in het stopcontact zit en de machine is ingeschakeld.</p> <p>Eén of meer inktcartridges zijn leeg. (Zie <i>De inktcartridges vervangen</i> op pagina 70.)</p> <p>Controleer of het LCD-scherm een foutmelding weergeeft. (Zie <i>Foutmeldingen</i> op pagina 66.)</p> <p>Controleer of de correcte printerdriver is geïnstalleerd en geselecteerd.</p> <p>Controleer of de machine online is. Klik op Start en vervolgens op Printers en faxapparaten. Klik met de rechtermuisknop, kies Brother DCP-770CW en zorg ervoor dat Printer offline gebruiken niet is aangevinkt.</p>
Slechte afdrukkwaliteit.	<p>Controleer de afdrukkwaliteit. (Zie <i>De afdrukkwaliteit controleren</i> op pagina 76.)</p> <p>Zorg dat de instelling voor het mediatype in de printerdriver of de papiersoort in het menu overeenkomt met het door u gebruikte type papier. (Zie <i>Afdrukken</i> voor Windows® of <i>Afdrukken en faxen</i> voor Macintosh® in de softwarehandleiding op de CD-ROM.)</p> <p>Controleer de verloopdatum van uw inktcartridges. De inkt zou kunnen klonteren ten gevolge van:</p> <ul style="list-style-type: none"> ■ De uiterste gebruiksdatum die op de cartridge staat, is verstreken. (Cartridges kunnen tot max. 2 jaar gebruikt worden, als zij in hun originele verpakking bewaard worden.) ■ De inktcartridge bevond zich al meer dan zes maanden in uw machine. ■ Het kan ook zijn dat de inktcartridge vóór gebruik niet goed opgeslagen was. <p>Gebruik het aanbevolen type papier. (Zie <i>Acceptabel papier en andere media</i> op pagina 10.)</p> <p>De aanbevolen omgevingstemperatuur voor uw machine is tussen 20°C en 33°C.</p>
Witte horizontale lijnen in tekst of grafische afbeeldingen.	<p>De printkop reinigen. (Zie <i>De printkop reinigen</i> op pagina 75.)</p> <p>Gebruik het aanbevolen type papier. (Zie <i>Acceptabel papier en andere media</i> op pagina 10.)</p> <p>Gebruik de fotopapierlade als u wilt afdrukken op papier met het formaat Foto L of 10 × 15 cm. (Zie <i>Fotopapier laden</i> op pagina 17.)</p>
De machine print blanco pagina's.	De printkop reinigen. (Zie <i>De printkop reinigen</i> op pagina 75.)
Tekens en regels overlappen elkaar.	De uitlijning controleren. (Zie <i>De uitlijning controleren</i> op pagina 77.)

Afdrukken (Vervolg)

Probleem	Suggesties
Afgedrukte tekst of afbeeldingen staan scheef.	Zorg ervoor dat het papier correct in de papierlade geplaatst is en dat de papiergeleiders aan de zijkant goed staan afgesteld. (Zie <i>Papier en andere media laden</i> op pagina 14.) Controleer of de klep ter verwijdering van vastgelopen papier goed is geïnstalleerd.
Er staat een vlek midden boven op de afgedrukte pagina.	Controleer of het papier niet te dik is en niet krult. (Zie <i>Acceptabel papier en andere media</i> op pagina 10.)
Op de afdruk staan vlekken of het lijkt of de inkt vlekt.	Zorg dat u het aanbevolen type papier gebruikt. (Zie <i>Acceptabel papier en andere media</i> op pagina 10.) Raak het papier pas aan als de inkt droog is. Controleer of u de juiste papiersoort hebt ingesteld als u fotopapier gebruikt. Als u een foto afdrukt vanaf uw pc, dient u het mediatype in te stellen op het tabblad Normaal van de printerdriver.
Er staan vlekken aan de achterkant of onder aan de pagina.	Controleer of er geen inkt op de geleiderol zit. (Zie <i>De geleiderol van de machine reinigen</i> op pagina 74.) Zorg dat de papiersteunklep wordt gebruikt. (Zie <i>Papier en andere media laden</i> op pagina 14.)
De machine drukt dichte lijnen af op de pagina.	Schakel Omgekeerde volgorde in op het tabblad Normaal van de printerdriver.
De afdrukken zijn gekreukeld.	Klik in het tabblad Normaal van de printerdriver op Instellingen en schakel Bi-directioneel printen uit.
Kan '2 op 1'- of '4 op 1'-afdrukken niet uitvoeren.	Controleer of de instellingen voor het papierformaat in de toepassing en in de printerdriver hetzelfde zijn.
Printsnelheid is te laag.	Wijzig de instelling van de printerdriver. De hoogste resolutie heeft meer tijd nodig om de gegevens te verwerken, te verzenden en te printen. Probeer de andere kwaliteitsinstellingen in het tabblad Normaal van de printerdriver. Klik ook op Instellingen en schakel Kleurverbetering uit. Zet de optie Zonder marges uit. Printen zonder marges is langzamer dan normaal printen. (Zie <i>Afdrukken</i> voor Windows® of <i>Afdrukken en faxen</i> voor Macintosh® in de softwarehandleiding op de CD-ROM.)
Kleurverbetering werkt niet goed.	Als de beeldgegevens in uw toepassing niet in kleurendruk zijn (zoals 256 kleuren), dan werkt Kleurverbetering niet. Gebruik voor de functie Kleurverbetering minstens 24-bits kleurgegevens.
Fotopapier wordt niet juist ingevoerd.	<ul style="list-style-type: none"> ■ Wanneer u op Brother-fotopapier afdrukt, plaats dan eerst het instructieblad dat met het fotopapier wordt geleverd in de papierlade, en plaats vervolgens het fotopapier boven op het instructieblad. ■ Reinig de invoerrol voor papier. (Zie <i>De invoerrol voor papier reinigen</i> op pagina 74.)
De machine voert meerdere pagina's in.	Zorg dat het papier op de juiste wijze in de papierlade is geplaatst. (Zie <i>Papier en andere media laden</i> op pagina 14.) Controleer of er nooit meer dan twee papiersoorten tegelijk in de papierlade zijn geplaatst.
De afgedrukte pagina's zijn niet juist afgelegd.	Zorg dat de papiersteunklep wordt gebruikt. (Zie <i>Papier en andere media laden</i> op pagina 14.)
Afgedrukte pagina's worden opnieuw ingevoerd en veroorzaken het vastlopen van papier.	Trek de papiersteun uit tot u de klik hoort.
De machine print niet vanuit MS paint.	Stel het Beeldscherm in op '256 kleuren'.
De machine print niet vanuit Adobe Illustrator.	Verlaag de printresolutie. (Zie <i>Afdrukken</i> voor Windows® of <i>Afdrukken en faxen</i> voor Macintosh® in de softwarehandleiding op de CD-ROM.)

Problemen met kopiëren

Probleem	Suggesties
Verticale strepen op kopieën.	Als u verticale strepen op de kopieën ziet, de scanner reinigen. (Zie <i>De scanner reinigen</i> op pagina 73.)

Problemen met scannen

Probleem	Suggesties
Tijdens het scannen verschijnen TWIN/WIA-fouten.	Zorg dat de Brother TWIN/WIA-driver als primaire bron is geselecteerd. Klik in PaperPort™ 11SE met OCR op Bestand, Scannen of Foto ophalen en klik vervolgens op Selecteren om de Brother TWIN/WIA-driver te kiezen.

Problemen met software

Probleem	Suggesties
Onmogelijk software te installeren of te printen.	Het programma Repair MFL-Pro Suite op de CD-ROM uitvoeren. Dit programma repareert en herinstalleert de software.
'Apparaat bezet'	Controleer of er op het LCD-scherm van de machine een foutmelding staat.
Kan geen afbeeldingen vanuit FaceFilter Studio afdrukken.	Als u FaceFilter Studio wilt gebruiken, moet u het programma FaceFilter Studio installeren vanaf de CD-ROM die bij de machine is geleverd. Raadpleeg de <i>Installatiehandleiding</i> voor informatie over het installeren van FaceFilter Studio. Bovendien moet u zorgen dat uw Brother-machine is ingeschakeld en op de computer is aangesloten voordat u FaceFilter Studio voor het eerst start. Vervolgens kunt u alle functies van FaceFilter Studio gebruiken.

Problemen met PhotoCapture Center™

Probleem	Suggesties
Verwisselbare schijf werkt niet naar behoren.	<ol style="list-style-type: none"> 1 Hebt u de update voor Windows® 2000 geïnstalleerd? Als u dat niet hebt gedaan, gaat u als volgt te werk: <ol style="list-style-type: none"> 1) Koppel de USB-kabel los. 2) Installeer de update voor Windows® 2000 op een van de volgende manieren: <ul style="list-style-type: none"> ■ Installeer MFL-Pro Suite vanaf de CD-ROM. (Zie de <i>installatiehandleiding</i>.) ■ Download het meest recente servicepack van de website van Microsoft. 3) Wacht ongeveer 1 minuut nadat de PC opnieuw is gestart en sluit daarna de USB-kabel aan. 2 Verwijder de geheugenkaart of het USB Flash-geheugenstation en plaats de kaart of het station opnieuw. 3 Als u 'Uitwerpen' vanuit Windows® hebt geprobeerd, moet u de geheugenkaart of het USB Flash-geheugenstation verwijderen voordat u verdergaat. 4 Als er een foutmelding wordt weergegeven wanneer u de geheugenkaart of het USB Flash-geheugenstation probeert uit te werpen, betekent dit dat de kaart in gebruik is. Wacht even en probeer opnieuw. 5 Als niets van het bovenstaande werkt, uw PC en machine uitzetten en vervolgens opnieuw aanzetten. (U moet de stekker van de machine uit het stopcontact halen om de machine uit te zetten.)
Geen toegang tot Verwisselbare schijf via bureaubladpictogram.	Controleer of u de geheugenkaart of het USB-flash-station correct hebt geplaatst.

Netwerkproblemen

Probleem	Suggesties
Afdrukken via het netwerk onmogelijk.	<p>Controleer of uw machine aanstaat, online is en klaar is om af te drukken. Druk de netwerkconfiguratielijst af (zie <i>Rapporten afdrukken</i> op pagina 8) en controleer de huidige netwerkinstellingen die in deze lijst worden weergegeven. Sluit de LAN-kabel weer aan op de hub om te controleren of de kabels en de netwerkaansluitingen in orde zijn. Probeer, indien mogelijk, de machine aan te sluiten op een andere poort van uw hub en gebruik een andere kabel. Als de aansluitingen goed zijn, wordt op de machine twee seconden lang LAN Actief weergegeven.</p> <p>(Als u een draadloze verbinding gebruikt of netwerkproblemen hebt, raadpleegt u de <i>netwerkhandleiding</i> op de CD-ROM voor meer informatie.)</p>
De functie netwerkscannen werkt niet.	<p>(Alleen bij gebruik van Windows®) De vereiste netwerkverbinding kan worden geblokkeerd door instellingen van de firewall op uw PC. Volg onderstaande instructies om de firewall te configureren. Als u eigen firewall-software gebruikt, raadpleegt u de gebruikershandleiding voor uw software of neemt u contact op met de softwarefabrikant.</p> <p>Bij gebruik van Windows® XP SP2 en Windows Vista™: zie <i>Firewall-instellingen</i> in de softwarehandleiding op de CD-ROM.</p> <p>Bij gebruik van Windows® XP SP1: ga naar het Brother Solutions Center.</p>
Uw computer kan de machine niet vinden.	<p><Windows®-gebruikers></p> <p>De vereiste netwerkverbinding kan worden geblokkeerd door instellingen van de firewall op uw PC. Zie bovenstaande instructies voor meer informatie.</p> <p><Macintosh®-gebruikers></p> <p>Selecteer uw machine opnieuw in de toepassing Device Selector in Macintosh HD/Bibliotheek/Printers/Brother/Hulpprogramma's of via ControlCenter2.</p>

Foutmeldingen

Zoals met alle verfijnde kantoorproducten, kunnen er fouten optreden. In dergelijke gevallen kan de machine de fout doorgaans zelf identificeren en wordt een foutmelding getoond. De onderstaande lijst geeft een overzicht van de meest voorkomende foutmeldingen.

De meeste fouten kunt u zelf corrigeren. Indien u extra hulp nodig hebt, biedt het Brother Solutions Center de meest recente veelgestelde vragen en tips voor het oplossen van problemen.

Ga naar <http://solutions.brother.com>.

Foutmelding	Oorzaak	Wat te doen
Beeld te klein.	Het formaat van de foto is te klein om deze bij te snijden.	Kies een grotere afbeelding.
Beeld te lang.	Er konden geen effecten worden toegevoegd omdat de proporties van de foto onregelmatig zijn.	Kies een afbeelding met regelmatige proporties.
Bijna leeg	Eén of meer inktcartridges zijn bijna leeg.	Bestel een nieuwe inktcartridge.
De inkt is op	Een of meer inktcartridges zijn leeg. De machine stopt alle printbewerkingen.	Vervang de lege inktcartridges. (Zie <i>De inktcartridges vervangen</i> op pagina 70.)
Deksel is open.	Het scannerdeksel is niet goed gesloten.	Til het scannerdeksel op en sluit dit weer.
	Het deksel van de inktcartridge is niet volledig gesloten.	Sluit het deksel van de inktcartridge goed, totdat u een klik hoort.
Geen bestand	De geheugenkaart of het USB-flash-station in de mediasleuf bevat geen JPG-bestand.	Steek de juiste geheugenkaart of het juiste USB-flash-station in de sleuf.
Geen patroon	Een van de inktcartridges is niet goed geïnstalleerd.	Verwijder de inktcartridge en plaats deze terug. Zorg dat de cartridge goed vastzit. (Zie <i>De inktcartridges vervangen</i> op pagina 70.)
Geheugen vol	Het geheugen van de machine is vol.	Bezig met kopiëren Druk op Stop/Eindigen en wacht tot de overige taken voltooid zijn. Probeer het daarna opnieuw.
	Op de geheugenkaart of het USB Flash-geheugenstation dat u gebruikt, is onvoldoende vrije ruimte beschikbaar om het document te scannen.	Verwijder bestanden die u niet gebruikt van de geheugenkaart of het USB Flash-geheugenstation om ruimte vrij te maken en probeer het vervolgens opnieuw.
Hub is Onbruikbaar.	Er is een hub of een USB-flash-station met een hub op de USB Direct-interface aangesloten.	Een hub of USB-flash-station met hub wordt niet ondersteund. Ontkoppel het apparaat van de USB Direct-interface.
Media fout	De geheugenkaart is beschadigd, niet goed geformatteerd of er is een probleem met de geheugenkaart.	Steek de kaart weer goed in de sleuf terug om er zeker van te zijn dat de kaart zich in de juiste positie bevindt. Indien de fout blijft bestaan, controleert u het mediastation (de sleuf) door een andere geheugenkaart te plaatsen waarvan u weet dat deze werkt.

Foutmelding	Oorzaak	Wat te doen
Media is vol.	De geheugenkaart of het USB Flash-geheugenstation bevat al 999 bestanden.	De machine kan alleen naar een geheugenkaart of USB Flash-geheugenstation opslaan als zich hierop minder dan 999 bestanden bevinden. Verwijder ongebruikte bestanden om ruimte vrij te maken en probeer het opnieuw.
Meer gegevens	Er zitten nog afdrukgegevens in het geheugen van de machine.	Druk op Stop/Eindigen . De machine annuleert de taak en verwijdert deze uit het geheugen. Probeer opnieuw te printen.
Onbruikb. app. Appar. loskoppelen van frontconnector & zet machine uit & weer aan	Er is een defect apparaat op de USB Direct-interface aangesloten.	Koppel het apparaat los van de USB Direct-interface en druk vervolgens op AANUIT om de machine uit en vervolgens weer aan te zetten.
Onbruikb. app. USB-Apparaat Loskoppelen.	Er is een niet-ondersteund USB-apparaat of USB-flash-station op de USB Direct-interface aangesloten. Ga naar http://solutions.brother.com voor meer informatie.	Ontkoppel het apparaat van de USB Direct-interface.
Papier nazien	De machine heeft geen papier meer of het papier is niet goed in de papierlade geplaatst.	Ga op een van de volgende manieren te werk: <ul style="list-style-type: none"> ■ Vul het papier in de papierlade aan en druk vervolgens op Mono Start of Kleur Start. ■ Verwijder het papier, plaats het terug in de papierlade en druk op Mono Start of Kleur Start.
	Het papier is vastgelopen in de machine.	Zie <i>Papier vastgelopen in de machine</i> op pagina 68.
Papierstoring	Papier is vastgelopen in de machine.	Verwijder de klep ter verwijdering van vastgelopen papier (op de achterkant van de machine) en trek het vastgelopen papier eruit. Zie <i>Papier vastgelopen in de machine</i> op pagina 68.
Reinigen onmog. XX Opstartprobleem XX Print onmogelijk XX Scan onmogelijk XX	De machine heeft een mechanisch probleem.	Haal de stekker van de machine enkele minuten uit het contact en sluit hem daarna weer aan.
Temperatuur hoog	De printkop is te warm.	Laat de machine afkoelen.
Temperatuur laag	De printkop is te koud.	Laat de machine opwarmen.

Taal LCD-scherm wijzigen

U kunt de taal op het LCD-scherm wijzigen.

- 1 Druk op **Menu**.
- 2 Druk op **▲** of **▼** om *Stand. instel.* te kiezen.
Druk op **OK**.
- 3 Druk op **▲** of **▼** om *Taalkeuze* te kiezen.
Druk op **OK**.
- 4 Druk op **▲** of **▼** om uw taal te selecteren.
Druk op **OK**.
- 5 Druk op **Stop/Eindigen**.

Foutanimatie

Met foutanimatie worden stapsgewijze instructies weergegeven wanneer het papier is vastgelopen of inktcartridges leeg raken. U kunt de stappen in uw eigen tempo lezen door op **▶** te drukken om de volgende stap weer te geven en op **◀** te drukken om terug te gaan. Als u niet binnen 1 minuut op een toets drukt, wordt de animatie weer automatisch uitgevoerd.



Opmerking

U kunt op **◀**, **▶** of **OK** drukken om de automatische animatie te onderbreken en terug te keren naar de stapsgewijze modus.

Papier vastgelopen in de machine

Verwijder het vastgelopen papier uit de plaats waar het in de machine is vastgelopen. Open en sluit het scannerdeksel om de fout te wissen.

- 1 Trek de papierlade (1) uit de machine.

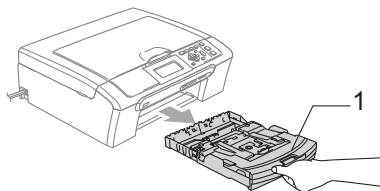

- 2 Trek het vastgelopen papier eruit (1).

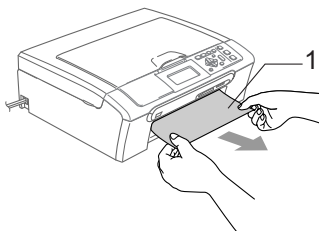

- Als u het vastgelopen papier niet via de voorkant kunt verwijderen, of als de foutmelding op het LCD-scherm blijft verschijnen nadat u het vastgelopen papier verwijderd hebt, ga dan naar de volgende stap.

- 3 Verwijder de klep ter verwijdering van vastgelopen papier (1). Trek het vastgelopen papier uit de machine.

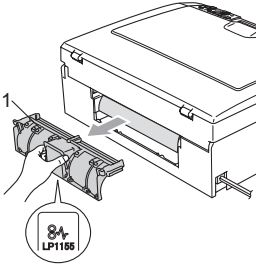

! VOORZICHTIG

Plaats de klep ter verwijdering van vastgelopen papier NIET ondersteboven, zoals weergegeven in de illustratie. Hierdoor kan de klep beschadigd raken en kan papier vast komen te zitten.

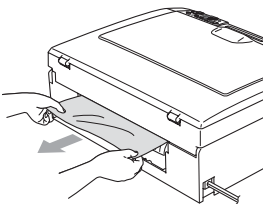
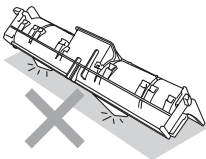

- 4 Plaats de klep ter verwijdering van vastgelopen papier terug. Controleer of de klep goed is geïnstalleerd.

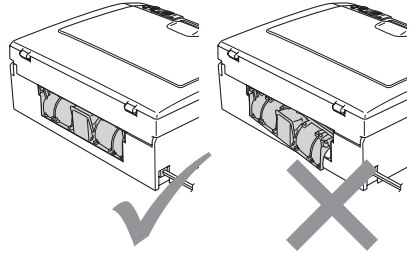

- 5 Til het scannerdeksel (1) op aan de voorkant van de machine, totdat het in de open stand vergrendeld is. Zorg dat er geen vastgelopen papier in de machine achterblijft. Kijk *beide* kanten van de inktpatroonhouder na.

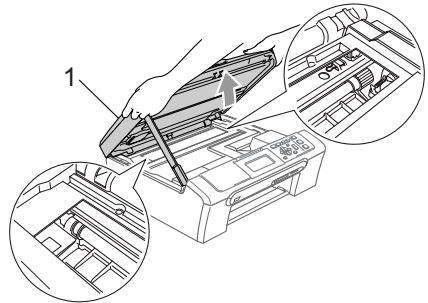

Opmerking

Als het papier onder de printkop is vastgelopen, moet u de stekker van de machine uit het stopcontact trekken, en vervolgens de printkop bewegen om het papier te verwijderen.

- 6 Til het scannerdeksel (1) op om de vergrendeling los te maken. Druk de steun van het scannerdeksel (2) voorzichtig naar beneden en sluit het scannerdeksel (3).

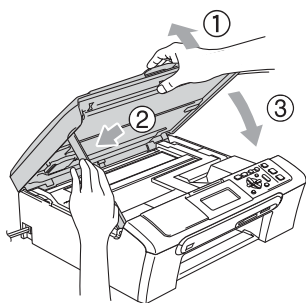

- 7 Duw de papierlade stevig terug in de machine. Trek de papiersteun uit totdat u een klik hoort terwijl u de papierlade vasthoudt en vouw vervolgens de papiersteunklep uit.

Opmerking

Trek de papiersteun uit tot u de klik hoort.

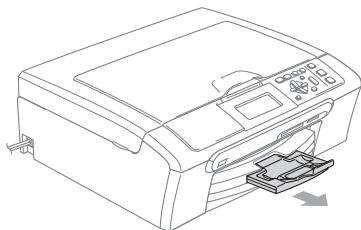

Routineonderhoud

De inktcartridges vervangen

Uw machine is voorzien van een inktstippenteller. De inktstippenteller controleert automatisch het inkniveau in elk van de 4 cartridges. Als de machine ontdekt dat een inktcartridge bijna leeg is, zal de machine u waarschuwen door middel van een melding op het LCD-scherm.

Het LCD-scherm informeert u welke inktcartridge bijna leeg is of vervangen moet worden. Volg de aanwijzingen op het LCD-scherm om de inktcartridges in de juiste volgorde te vervangen.

Ook al informeert de machine u dat er een inktcartridge leeg is, zal er nog een kleine hoeveelheid inkt in de inktcartridge aanwezig zijn. Het is noodzakelijk dat er inkt in de inktcartridge aanwezig blijft om te voorkomen dat de lucht de printkopset uitdroogt en beschadigt.

- 1 Open het deksel van de inktcartridge. Als een of meer inktcartridges leeg zijn, bijvoorbeeld Zwart, wordt op het LCD-scherm **De inkt is open** en **BK** Zwarte inkt weergegeven.

- 2 Trek de ontgrendelingshendel naar beneden en verwijder de inktcartridge van de kleur die op het LCD-scherm wordt weergegeven.

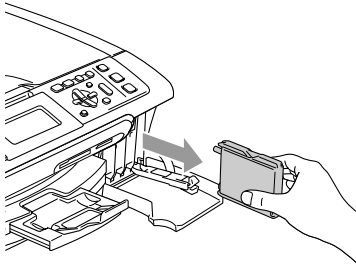
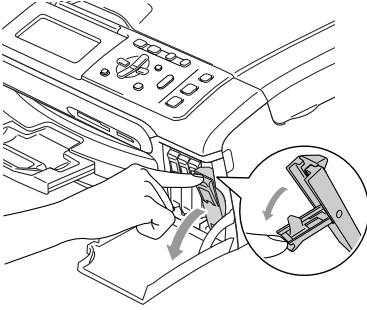

- 3 Open de verpakking met de nieuwe inktcartridge voor de kleur die op het LCD-scherm wordt getoond, en haal vervolgens de inktcartridge eruit.
- 4 Verwijder het gele beschermkapje (1).

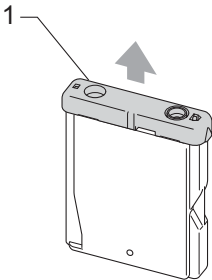

Onjuiste configuratie

Raak het gebied uit de onderstaande afbeelding NIET aan.

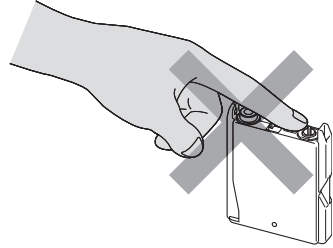

Opmerking

Als het gele beschermkapje loskomt terwijl u de verpakking opent, zal de cartridge niet beschadigd worden.

- 5 Elke kleur heeft zijn eigen juiste positie. Plaats de inktcartridge in de richting van de pijl op het etiket.

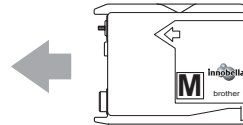

- 6 Til de ontgrendelingshendel op en duw erop tot u een klik hoort, en sluit vervolgens het deksel van de inktcartridge.

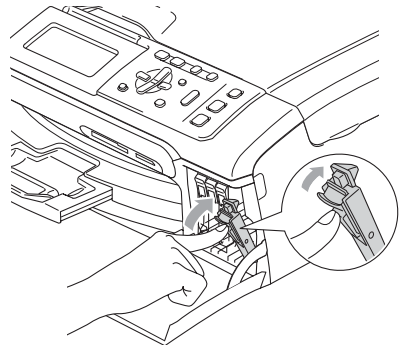

- 7 Er wordt automatisch een reset uitgevoerd voor de inktstippenteller.

Opmerking

- Als u een inktcartridge hebt vervangen, wordt op het scherm mogelijk gevraagd of dit een nieuwe cartridge is. (Bijvoorbeeld *Veranderd? BK Zwarte inkt*) Druk voor elke nieuwe cartridge die u hebt geïnstalleerd op + (Ja) om de inktstippenteller voor die kleur automatisch te resetten. Als de inktcartridge die u hebt geïnstalleerd niet nieuw is, moet u op - (Nee) drukken.
- Als op het LCD-scherm de melding *Geen patroon wordt getoond* nadat u de inktcartridges hebt geïnstalleerd, dient u te controleren of ze op de juiste wijze zijn geïnstalleerd.



WAARSCHUWING

Mocht u inkt in uw ogen krijgen, spoel ze dan onmiddellijk met water en raadpleeg een arts als u zich zorgen maakt.



VOORZICHTIG

Verwijder GEEN inktcartridges, als deze niet vervangen hoeven te worden. Als u dit toch doet, kan dit de hoeveelheid inkt verminderen en weet de machine niet hoeveel inkt er nog in de cartridge zit.

Raak de houders voor de cartridges NIET aan. Als u dat doet, kan de inkt vlekken op uw huid achterlaten.

Als de inkt vlekken op uw huid of kleding achterlaat, was deze dan onmiddellijk met zeep of een wasmiddel.

Als de kleuren gemengd zijn omdat u een inktcartridge in de verkeerde positie geïnstalleerd hebt, moet u nadat de cartridge op de juiste plaats geïnstalleerd is de printkop diverse keren reinigen.

Installeer een inktcartridge onmiddellijk na het openen in de machine en verbruik deze binnen zes maanden na de installatie. Gebruik ongeopende inktcartridges vóór de uiterste verbruiksdatum die op de cartridgeverpakking vermeld staat.

De inktcartridge NIET openmaken of ermee knoeien, want daardoor kan de cartridge inkt verliezen.

De multifunctionele machines van Brother zijn ontworpen om te werken met inkt van een bepaalde specificatie, en ze leveren optimale prestaties indien gebruikt met originele inktcartridges van Brother. Brother kan deze optimale prestaties niet garanderen indien inkt of inktcartridges van andere specificaties gebruikt worden. Het gebruik van cartridges anders dan originele cartridges van Brother of het gebruik van cartridges die met inkt van andere merken zijn gevuld, wordt door Brother afgeraden. Indien de printkop of andere delen van deze machine worden beschadigd als gevolg van het gebruik van incompatibele producten, worden hieruit voortvloeiende reparaties mogelijk niet gedekt door de garantie.

De buitenkant van de machine schoonmaken

! VOORZICHTIG

Gebruik neutrale schoonmaakmiddelen. Reiniging met vloeistoffen die vervliegen, zoals verdunner of benzine, beschadigt de buitenkant van de machine.

Gebruik **GEEN** schoonmaakmiddelen die ammoniak bevatten.

Gebruik **GEEN** isopropylalcohol om het bedieningspaneel schoon te maken. Het paneel kan barsten.

Maak de buitenkant van de machine als volgt schoon:

- 1 Trek de papierlade (1) volledig uit de machine.

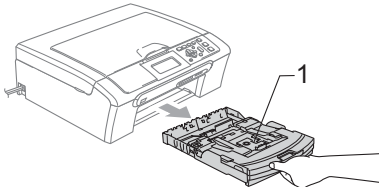

- 2 Reinig de buitenkant van de machine met een zachte doek om stof te verwijderen.

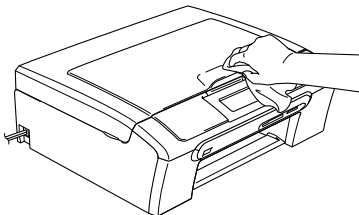

- 3 Til het deksel van de uitvoerpapierlade op en verwijder alles wat in de papierlade is vastgelopen.

- 4 Stof de binnen- en buitenkant van de papierlade met een zachte doek af.

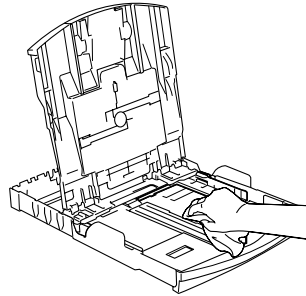

- 5 Sluit het deksel van de uitvoerpapierlade en plaats de papierlade stevig terug in de machine.

De scanner reinigen

- 1 Til het documentdeksel (1) op. Reinig de glasplaat (2) en het witte plastic (3) met een zachte, pluïsvrije doek die is bevochtigd met een niet-brandbare glasreiniger.

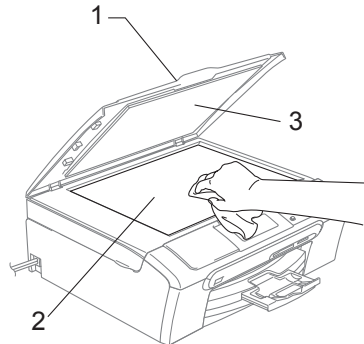

B

De geleiderol van de machine reinigen



WAARSCHUWING

Haal het stroomsnoer van de machine uit het stopcontact voordat u de geleiderol (1) reinigt.

- 1 Gebruik beide handen en de plastic lipjes aan beide zijden van de machine om het scannerdeksel op te tillen, totdat deze in de open stand vergrendeld is.
- 2 Maak de geleiderol (1) en het gebied eromheen schoon met een zachte, droge, pluisvrije doek en veeg daarbij eventueel gemorste inkt weg.

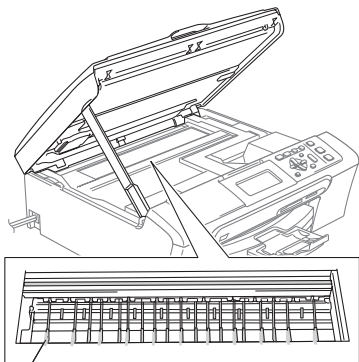

1

De invoerrol voor papier reinigen

- 1 Trek de papierlade volledig uit de machine.
- 2 Haal het stroomsnoer van de machine uit het stopcontact en verwijder de klep ter verwijdering van vastgelopen papier (1).

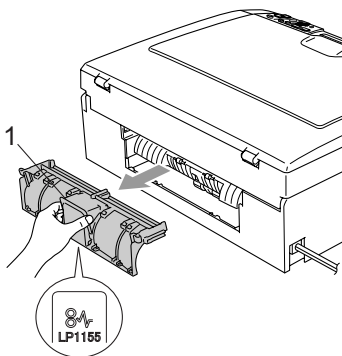

VOORZICHTIG

Plaats de klep ter verwijdering van vastgelopen papier NIET ondersteboven, zoals weergegeven in de illustratie. Hierdoor kan de klep beschadigd raken en kan papier vast komen te zitten.

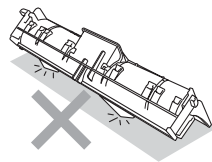

- 3 Maak de invoerrol voor papier (1) schoon met schoonmaakalcohol op een wattenstaafje.

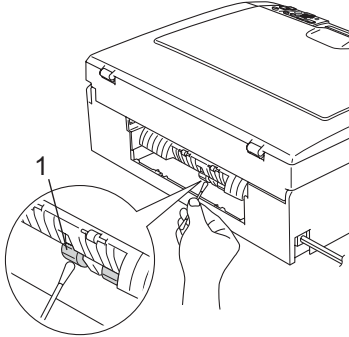

- 4 Plaats de klep ter verwijdering van vastgelopen papier terug. Controleer of de klep goed is geïnstalleerd.
- 5 Sluit het stroomsnoer weer aan.
- 6 Duw de papierlade langzaam volledig terug in de machine.

De printkop reinigen

De printkop wordt automatisch gereinigd wanneer dit nodig is, zodat de afdrukkwaliteit optimaal blijft. U kunt het reinigingsproces ook handmatig starten als er een probleem is met de afdrukkwaliteit.

Als er op de afgedrukte pagina's een horizontale streep door tekst of grafisch werk loopt, dient u de printkop en de inktcartridges te reinigen. U kunt alleen zwart, drie kleuren tegelijk (geel/cyaan/magenta), of alle vier kleuren tegelijk reinigen.

Bij het reinigen van de printkop wordt inkt verbruikt. Wanneer de kop te vaak wordt gereinigd, wordt er onnodig inkt verbruikt.

! VOORZICHTIG

Raak de printkop NIET aan. Als u de printkop aanraakt, kan hij blijvend worden beschadigd en kan de garantie erop vervallen.

- 1 Druk op **Inkt**.
- 2 Druk op **▲** of **▼** om **Reinigen** te kiezen. Druk op **OK**.
- 3 Druk op **▲** of **▼** om **Zwarte inkt**, **Kleur** of **Alle inkt** te kiezen. Druk op **OK**.
De machine begint de printkop te reinigen. Nadat het reinigen is voltooid, zal de machine automatisch weer overschakelen op Stand-by.



Opmerking

Als u de printkop ten minste vijf keer hebt gereinigd en de kwaliteit niet is verbeterd, neem dan contact op met uw Brother-dealer.

De afdrukkwaliteit controleren

Als er fletse of gestreepte kleuren en tekst verschijnen op uw uitvoer, kunnen enkele spuitmondjes verstopt zijn. U kunt dit controleren door de Testpagina afdrukkwaliteit te printen en naar het patroon van de spuitmondjes te kijken.

- 1 Druk op **Inkt**.
- 2 Druk op **▲** of **▼** om **Testafdruk te kiezen**.
Druk op **OK**.
- 3 Druk op **▲** of **▼** om **Printkwaliteit te kiezen**.
Druk op **OK**.
- 4 Druk op **Kleur Start**.
De machine begint de Testpagina afdrukkwaliteit te printen.
- 5 Controleer de kwaliteit van de vier kleurenblokken op het vel.
- 6 Ga op een van de volgende manieren te werk:
 - Als alle lijnen duidelijk en zichtbaar zijn, drukt u op **+** om **Ja** te selecteren en gaat u door naar stap 10.
 - Als er zoals hieronder korte lijnen ontbreken, drukt u op **-** om **Nee** te selecteren.

OK



Niet OK



- 7 U wordt gevraagd of de afdrukkwaliteit voor zwart en drie kleuren in orde is. Druk op **+** (**Ja**) of **-** (**Nee**).
- 8 U wordt gevraagd of u wilt beginnen met reinigen. Druk op **+** (**Ja**).
De machine begint de printkop te reinigen.

- 9 Druk na het reinigen op **Kleur Start**.
De machine zal nu de Testpagina afdrukkwaliteit nogmaals afdrucken en vervolgens terugkeren naar stap 5.

- 10 Druk op **Stop/Eindigen**.
Als u deze procedure minimaal vijf keer herhaalt, en de afdrukkwaliteit nog steeds slecht is, vervang dan de inktcartridge voor de geklonterde kleur. Na het vervangen van de inktcartridge, de afdrukkwaliteit controleren. Als het probleem niet is verholpen, moet u het reinigen van de printkop en de afdrukprocedures minimaal vijf keer herhalen voor de nieuwe inktcartridge. Als er nog inkt ontbreekt, neem dan contact op met uw Brother-dealer.

! VOORZICHTIG

Raak de printkop NIET aan. Als u de printkop aanraakt, kan hij blijvend worden beschadigd en kan de garantie erop vervallen.

Opmerking



Als een spuitmondje van een printkop verstopt is, ziet het geprinte voorbeeld er als volgt uit.



Nadat het spuitmondje van de printkop gereinigd is, zijn de horizontale strepen verdwenen.

De uitlijning controleren

Het kan zijn dat u de uitlijning moet afstellen, als na het transport van de machine de afgedrukte tekst vlekkerig is of de afbeeldingen flets zijn.

- 1 Druk op **Inkt**.
- 2 Druk op ▲ of ▼ om **Testafdruk te kiezen**.
Druk op **OK**.
- 3 Druk op ▲ of ▼ om **Instel kantlijn te kiezen**.
Druk op **OK**.
- 4 Druk op **Mono Start** of **Kleur Start**.
De machine begint de Uitlijningscontrolepagina af te drukken.
- 5 Controleer de testafdrukken voor 600 dpi en 1200 dpi om te zien of nummer 5 het beste overeenkomt met nummer 0.
 - Als voorbeeld nummer 5 op de testafdrukken voor zowel 600 dpi als 1200 dpi het beste overeenkomt, drukt u op + (Ja) om de controle van de uitlijning te voltooien, en gaat u naar stap 6.
 - Als één van de andere nummers op de testafdrukken beter overeenkomt voor 600 dpi of 1200 dpi, drukt u op - (Nee) om dat nummer te selecteren.
- 6 Druk voor 600 dpi op ◀ of ▶ om het nummer van de testafdruk te selecteren dat het beste overeenkomt met nummer 0 (1-8).
Druk op **OK**.
- 7 Druk voor 1200 dpi op ◀ of ▶ om het nummer van de testafdruk te selecteren dat het beste overeenkomt met nummer 0 (1-8).
Druk op **OK**.
- 8 Druk op **Stop/Eindigen**.

Het inktvolume controleren

U kunt controleren hoeveel inkt er nog in de cartridge aanwezig is.

- 1 Druk op **Inkt**.
- 2 Druk op ▲ of ▼ om **Inktvolume te kiezen**.
Druk op **OK**.
Op het LCD-scherm wordt het inktvolume weergegeven.
- 3 Druk op **Stop/Eindigen**.



Opmerking

U kunt het inktniveau vanaf uw computer controleren. (Zie *Afdrukken* voor Windows® of *Afdrukken en faxen* voor Macintosh® in de softwarehandleiding op de CD-ROM.)

Informatie over de machine

Het serienummer controleren

U kunt het serienummer van de machine nakijken op het scherm.

- 1 Druk op **Menu**.
- 2 Druk op **▲** of **▼** om *Machine-info* te kiezen.
Druk op **OK**.
- 3 Druk op **▲** of **▼** om *Serienummer* te kiezen.
Druk op **OK**.
- 4 Druk op **Stop/Eindigen**.

De machine inpakken en vervoeren

Wanneer u de machine transporteert, gebruik dan het oorspronkelijke verpakkingsmateriaal van de machine. Als u de machine niet goed inpakt, kan uw garantie vervallen.

! VOORZICHTIG

Het is belangrijk dat u de machine na een afdruktaak de printkop laat 'parkeren'. Luister goed naar de machine alvorens deze los te koppelen, om te controleren of alle mechanische geluiden zijn gestopt. Indien u de machine dit parkeerproces niet laat voltooiën, kan dit leiden tot afdrukproblemen en mogelijke schade aan de printkop.

- 1 Open het deksel van de inktcartridge.
- 2 Duw de ontgrendelingen naar beneden en verwijder alle inktcartridges. (Zie *De inktcartridges vervangen* op pagina 70.)
- 3 Installeer de gele bescherming, til elke ontgrendelingshendel op en duw erop tot u een klik hoort; sluit vervolgens het kapje van de cartridge.

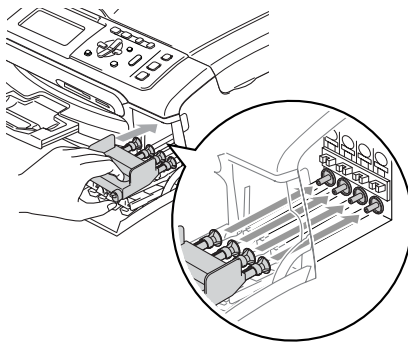

! VOORZICHTIG

Als u de gele bescherming niet kunt vinden, mag u de inktcartridges NIET verwijderen als u de machine gaat vervoeren. Het is van essentieel belang dat tijdens het vervoeren van de machine de gele bescherming is geplaatst of de inktcartridges op hun plaats zitten. Als u het deksel niet kunt vinden en uw machine zonder de inktcartridges vervoert, kan de machine worden beschadigd en de garantie vervallen.

- 4 Haal het netsnoer van de machine uit het stopcontact.
- 5 Gebruik beide handen en de plastic lipjes aan beide zijden van de machine om het scannerdeksel op te tillen, totdat deze in de open stand vergrendeld is. Koppel vervolgens de interfacekabel los van de machine (indien aangesloten).
- 6 Til het scannerdeksel (1) op om de vergrendeling los te maken. Druk de steun van het scannerdeksel (2) voorzichtig naar beneden en sluit het scannerdeksel (3).

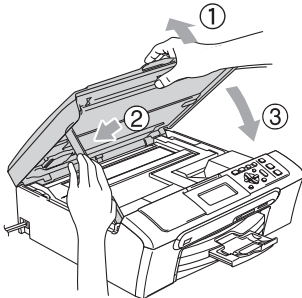

- 7 Verpak de machine in de plastic tas en doe deze in de originele doos met het originele verpakkingsmateriaal.

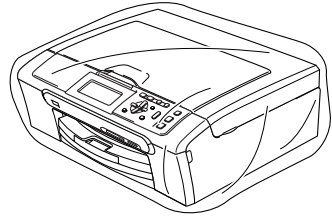

- 8 Verpak de afgedrukte materialen in de originele doos zoals hieronder aangegeven. Plaats de gebruikte inktcartridges niet in de doos.

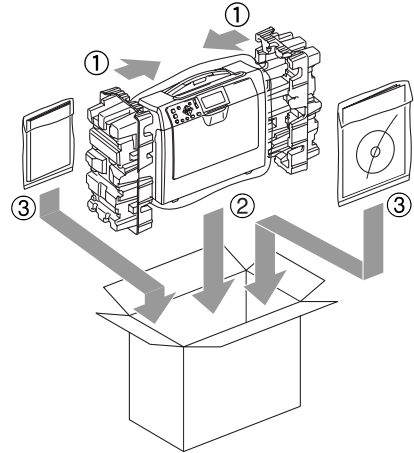

- 9 Sluit de doos en maak deze dicht met verpakkingstape.

B

Programmeren op het scherm

Met behulp van de menu-toetsen kunt u eenvoudig programmeren op het LCD-scherm. Programmeren op het scherm is simpel en helpt u alle functies van uw machine optimaal te benutten.

Aangezien de programmering op het LCD-scherm plaatsvindt, hebben wij stap voor stap meldingen op het scherm gecreëerd om u te helpen uw machine te programmeren. U hoeft alleen de aanwijzingen op te volgen die u door de menuselecties en de programmeeropties leiden.

Menutabel

U kunt uw machine programmeren met behulp van de menutabel die begint op pagina 81. Op deze pagina's worden de menuselecties en -opties opgesomd.

Modus- en menu-toetsen gebruiken

Photo Capture Scan   Menu 	Het hoofdmenu, PhotoCapture-menu of Scan-menu openen.
▲ ▼	Door het huidige menuniveau bladeren.
◀	Terug naar het vorige menuniveau.
▶	Naar volgend menuniveau.
OK 	<ul style="list-style-type: none"> ■ Naar volgend menuniveau. ■ Optie accepteren.
Stop / Eindigen 	De huidige bewerking stoppen.

Menutabel

De menutabel helpt u de menuselecties en -opties te begrijpen die u in de programma's van de machine tegenkomt. De fabrieksinstellingen zijn vetgedrukt en met een sterretje weergegeven.

Menu 

Niveau 1	Niveau 2	Niveau 3	Opties	Omschrijvingen	Pagina	
Standaardinst.	Papiersort	—	Normaal Papier* Inkjetpapier Brother Fotopap. Ander fotopapier Transparanten	Hiermee kunt u de papiersort in de papierlade instellen.	20	
	Papierformaat	—	Letter Legal A4* A5 10x15cm	Hiermee kunt u het papierformaat in de papierlade instellen.	20	
	LCD instell.	LCD Contrast		Licht Half* Donker	Hiermee stelt u het contrast van het LCD-scherm af.	21
		Schermverlicht		Licht* Donker	Hiermee kunt u de helderheid van de achtergrondverlichting van het LCD-scherm aanpassen.	21
		Lichtdim-timer		Uit 10Sec. 20Sec. 30Sec.*	U kunt instellen hoe lang de achtergrondverlichting van het LCD-scherm blijft branden na de laatste druk op een toets.	22
		Uitschakelklok		Uit* 1Min. 2Min. 3Min. 5Min. 10Min. 30Min.	U kunt instellen hoe lang het LCD-scherm ingeschakeld blijft na de laatste druk op een toets.	22
	 De fabrieksinstellingen zijn vetgedrukt en met een sterretje weergegeven.					

LAN-menu

Niveau1	Niveau2	Niveau3	Niveau4	Opties	Omschrijvingen
LAN	LAN met kabel	TCP/IP	BOOT Method	Autom.* Statisch RARP BOOTP DHCP	Selecteert de opstartmethode die het beste aan uw eisen voldoet.
			IP Address	[000-255]. [000-255]. [000-255]. [000-255]	Voer het IP-adres in.
			Subnet Mask	[000-255]. [000-255]. [000-255]. [000-255]	Voer het subnetmasker in.
			Gateway	[000-255]. [000-255]. [000-255]. [000-255]	Voer het adres van de gateway in.
			Knooppunt naam	BRN_XXXXXX	De huidige naam van het knooppunt wordt weergegeven.
			WINS Config	Autom.* Statisch	Selecteert de WINS-configuratiemodus.
			WINS Server	(Primary) 000.000.000.000 (Secondary) 000.000.000.000	Specificeert het IP-adres van de primaire of secundaire server.
			DNS Server	(Primary) 000.000.000.000 (Secondary) 000.000.000.000	Specificeert het IP-adres van de primaire of secundaire server.
			APIPA	Aan* Uit	Wijst automatisch het IP-adres toe van het link-local adresbereik.
			Zie de <i>netwerkhandleiding op de CD-ROM</i>		
 De fabrieksinstellingen zijn vetgedrukt en met een sterretje weergegeven.					

Niveau1	Niveau2	Niveau3	Niveau4	Opties	Omschrijvingen
LAN (Vervolg)	LAN met kabel (Vervolg)	Ethernet	—	Automatisch* 100B-FD 100B-HD 10B-FD 10B-HD	Selecteert de Ethernet-linkmodus.
			WLAN	TCP/IP	BOOT Method
	IP Address	[000-255]. [000-255]. [000-255]. [000-255]			Voer het IP-adres in.
	Subnet Mask	[000-255]. [000-255]. [000-255]. [000-255]			Voer het subnetmasker in.
	Gateway	[000-255]. [000-255]. [000-255]. [000-255]			Voer het adres van de gateway in.
	Knooppunt naam	BRW_XXXXXX			De huidige naam van het knooppunt wordt weergegeven.
	WINS Config	Autom.* Statisch			Selecteert de WINS-configuratiemodus.
	WINS Server	(Primary) 000.000.000.000 (Secondary) 000.000.000.000			Specificeert het IP-adres van de primaire of secundaire server.
	DNS Server	(Primary) 000.000.000.000 (Secondary) 000.000.000.000			Specificeert het IP-adres van de primaire of secundaire server.
	Zie de <i>netwerkhandleiding op de CD-ROM</i>				
 De fabrieksinstellingen zijn vetgedrukt en met een sterretje weergegeven.					

Niveau1	Niveau2	Niveau3	Niveau4	Opties	Omschrijvingen	
LAN (Vervolg)	WLAN (Vervolg)	TCP/IP (Vervolg)	APIPA	Aan* Uit	Wijst automatisch het IP-adres toe van het link-local adresbereik.	
		Inst. Wizard	—	—	U kunt uw printserver configureren.	
		SecureEasySetup	—	—	U kunt het draadloze netwerk eenvoudig configureren.	
		AOSS	—	—	U kunt het draadloze netwerk eenvoudig configureren.	
		Status WLAN	Status	—	U kunt de status van het huidige draadloze netwerk zien.	
			Signaal	—	U kunt de signaalsterkte van het huidige draadloze netwerk zien.	
			SSID	—	U kunt de huidige SSID zien.	
			Comm. Modus	—	U kunt de huidige communicatiemodus zien.	
		Netwerk I/F	—	—	LAN met kabel* WLAN	U kunt het type netwerkverbinding selecteren.
		Factory Reset	—	—	Ja Nee	Hiermee stelt u alle instellingen voor een bedraad of draadloos netwerk weer op de fabrieksinstellingen in.
	<i>Zie de netwerkhandleiding op de CD-ROM</i>					
 De fabrieksinstellingen zijn vetgedrukt en met een sterretje weergegeven.						

Menu () (vervolg)

Niveau1	Niveau2	Niveau3	Opties	Omschrijvingen	Pagina
Print lijsten	Help	—	—	Hiermee drukt u deze lijsten en rapporten af.	8
	Gebruikersinst	—	—		
	Netwerk Conf.	—	—		
Machine-info	Serienummer	—	—	Voor het controleren van het serienummer van uw machine.	78
Stand. instel.	Datum&Tijd	—	—	De datum en de tijd komen op het LCD-scherm en op de kopteksten van de verzonden faxen te staan.	Zie <i>Installatieh andleiding</i>
	Taalkeuze	—	Engels* Frans Duits Nederlands Italiaans	Hiermee kunt u de taal voor het LCD-scherm wijzigen.	Zie <i>Installatieh andleiding</i>
 De fabrieksinstellingen zijn vetgedrukt en met een sterretje weergegeven.					

Kopiëren (standaardscherm)

Niveau 1	Niveau 2	Niveau 3	Opties	Omschrijvingen	Pagina
Kwaliteit	—	—	Snel Normaal* Fijn	Hiermee kunt u de kopieerresolutie voor uw type document selecteren.	25
Vergr./Verklein	—	—	50% 69% A4-A5 78% LGL-LTR 83% LGL-A4 93% A4-LTR 97% LTR-A4 100%* 104% EXE-LTR 142% A5-A4 186% 10x15cm-LTR 198% 10x15cm-A4 200% Custom (25-400%)	U kunt het vergrotings- of verkleiningspercentage voor uw type document selecteren.	25
 De fabrieksinstellingen zijn vetgedrukt en met een sterretje weergegeven.					

Niveau 1	Niveau 2	Niveau 3	Opties	Omschrijvingen	Pagina
Papiersoort	—	—	Normaal Papier* Inkjetpapier Brother Fotopap. Ander fotopapier Transparanten	Selecteer de papiersoort die overeenkomt met het papier in de lade.	28
Papierformaat	—	—	Letter Legal A4* A5 10x15cm	Selecteer het papierformaat dat overeenkomt met het papier in de lade.	28
Helderheid	—	—	◀Donker ▶ Licht▶ +2 +1 0 -1 -2	Hiermee kunt de helderheid van kopieën aanpassen.	27
Contrast	—	—	◀- ▶ +2 +1 0 -1 -2	Hiermee kunt het contrast van kopieën aanpassen.	27
ROOD aanpassen	—	—	◀- ▶ +2 +1 0 -1 -2	Hiermee kunt u de hoeveelheid rood in kopieën aanpassen.	27
GROEN aanpassen	—	—	◀- ▶ +2 +1 0 -1 -2	Hiermee kunt u de hoeveelheid groen in kopieën aanpassen.	
BLAUW aanpassen	—	—	◀- ▶ +2 +1 0 -1 -2	Hiermee kunt u de hoeveelheid blauw in kopieën aanpassen.	
Pagina layout	—	—	Uit (1 Op 1)* 2 op 1 P 2 op 1 L 4 op 1 P 4 op 1 L Poster (3 x 3)	U kunt N op 1- of posterkopieën maken.	26





De fabrieksinstellingen zijn vetgedrukt en met een sterretje weergegeven.

Niveau 1	Niveau 2	Niveau 3	Opties	Omschrijvingen	Pagina
Nieuwe standaard	—	—	Ja Nee	U kunt uw kopieerinstellingen opslaan.	28
Fabrieksinstell.	—	—	Ja Nee	U kunt alle instellingen terugzetten naar de fabrieksinstellingen.	28
 De fabrieksinstellingen zijn vetgedrukt en met een sterretje weergegeven.					

PhotoCapture

Niveau 1	Niveau 2	Niveau 3	Opties	Omschrijvingen	Pagina
Foto's kijken	—	—	Zie de afdrukinstellingen in de volgende tabel.	U kunt uw foto's van tevoren op het LCD-scherm bekijken.	33
Print index	Papiersoort	—	Normaal Papier* Inkjetpapier Brother Fotopap. Ander fotopapier	U kunt een pagina met miniaturen afdrukken.	34
	Papierformaat	—	Letter A4*		
Fotos afdrukken	—	—	Zie de afdrukinstellingen in de volgende tabel.	U kunt een afzonderlijk beeld afdrukken.	34
Foto-effecten	Auto Correct Verbeter Huid- Toon Verbeter Land- schap Rood-oog Verw. Monochroom Sepia	—	Zie de afdrukinstellingen in de volgende tabel.	U kunt uw foto's aanpassen met deze instellingen.	35
Zoek op datum	—	—	—	U kunt foto's zoeken op datum.	38
Alle fotos afdr.	—	—	Zie de afdrukinstellingen in de volgende tabel.	U kunt alle foto's op uw mediakaart of USB Flashgeugenstation afdrukken.	39
Slideshow	—	—	—	De machine start een diavoorstelling met uw foto's.	39
Trimming	—	—	—	U kunt een foto bijsnijden en een deel van het beeld afdrukken.	40
 De fabrieksinstellingen zijn vetgedrukt en met een sterretje weergegeven.					

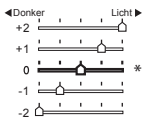
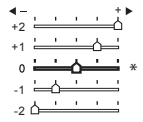
Afdrukinstellingen

Optie 1	Optie 2	Optie 3	Optie 4	Omschrijvingen	Pagina
Printkwaliteit (Voor afdrukken met DPOF) Dit wordt niet weergegeven.	Normaal Foto*	—	—	Hiermee kunt u de afdrukkwaliteit instellen.	42
Papieroort	Normaal Papier Inkjetpapier Brother Fotopap. Ander fotopapier*	—	—	Hiermee kunt u de papieroort selecteren.	42
Papierformaat	Letter A4 10x15cm* 13x18cm	(wanneer A4 of Letter geselecteerd is) 10x8cm 13x9cm 15x10cm 18x13cm 20x15cm Max. afmetingen*	—	Hiermee kunt u het papier- en afdrukformaat selecteren.	42
Helderheid (Wordt niet weergegeven wanneer Foto-effecten geselecteerd is.)		—	—	Hiermee kunt u de helderheid instellen.	43
Contrast (Wordt niet weergegeven wanneer Foto-effecten geselecteerd is.)		—	—	Hiermee kunt u het contrast instellen.	43
 De fabrieksinstellingen zijn vetgedrukt en met een sterretje weergegeven.					

Optie 1	Optie 2	Optie 3	Optie 4	Omschrijvingen	Pagina
Kleur aanp. (Wordt niet weergegeven wanneer Foto-effecten geselecteerd is.)	Aan Uit*	Wit Balans		Hiermee kunt u de tint van de witte vlakken instellen.	43
		Scherpte		Hiermee kunt u het detail van het beeld verbeteren.	
		Kleurdensiteit		Hiermee kunt u de totale hoeveelheid kleur in de afbeelding aanpassen.	
Bijsnijd (crop)	Aan* Uit	—	—	Hiermee kunt u de afbeelding rond de marge trimmen ter aanpassing aan het papierformaat of het afdrukformaat. Zet deze functie uit wanneer u hele afbeeldingen wilt afdrukken of ongewenst trimmen wilt vermijden.	44
Zonder rand	Aan* Uit	—	—	Hiermee wordt het afdrukgebied uitgebreid naar de zijden van het papier.	44
Nieuwe standaard	Ja Nee	—	—	U kunt uw afdrুকinstellingen opslaan.	44
Fabrieksinstell.	Ja Nee	—	—	U kunt alle instellingen terugzetten naar de fabrieksinstellingen.	44
 De fabrieksinstellingen zijn vetgedrukt en met een sterretje weergegeven.					

Scan 

Niveau 1	Optie 1	Optie 2	Optie 3	Omschrijvingen	Pagina
Scan n. e-mail	—	—	—	U kunt een monochroom document of een document in kleur naar uw e-mailtoepassing scannen.	Zie de <i>Software-handleiding op de CD-ROM</i>
Scan naar beeld	—	—	—	U kunt een afbeelding in kleur naar uw grafische toepassing scannen.	
Scan naar OCR	—	—	—	U kunt een tekstdocument converteren naar een bewerkbaar tekstbestand.	
Scan naar file	—	—	—	U kunt een monochroom document of een document in kleur naar uw computer scannen.	
Scan naarMedia (wanneer een geheugenkaart of USB Flash-geheugenstation is geplaatst.)	150 dpi 16kl* 300 dpi 16kl 600 dpi 16kl 200x100 dpi Z&W 200 dpi Z&W	PDF*/JPEG PDF*/JPEG PDF*/JPEG TIFF*/PDF TIFF*/PDF	—	U kunt de scanresolutie en het bestandsformaat voor uw document kiezen.	45
 De fabrieksinstellingen zijn vetgedrukt en met een sterretje weergegeven.					

Algemeen

Geheugencapaciteit	32 MB	
Papierlade	100 vel [80 g/m ²]	
Printertype	Inkjet	
Afdrukmethode	Zwart:	Piëzo met 94 x 1 spuitmondje
	Kleur:	Piëzo met 94 x 3 spuitmondjes
LCD-scherm (liquid crystal display)	83,8 mm LCD-kleurenscherm	
Stroombron	AC 220 tot 240 V 50/60Hz	
Stroomverbruik	Energiebesparende stand:	Gemiddeld 7 W
	Stand-by:	Gemiddeld 9 W
	In bedrijf:	Gemiddeld 23 W

Afmetingen

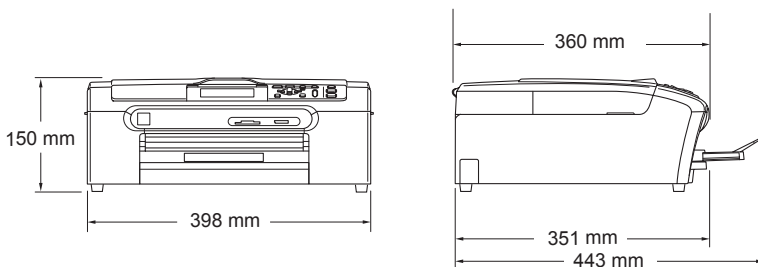

Gewicht	7,3 kg	
Geluidsemisatie	In bedrijf:	50 dB of minder ¹
Temperatuur	In bedrijf:	10 tot 35° C
	Beste afdrukkwaliteit:	20 tot 33° C
Vochtigheid	In bedrijf:	20 tot 80% (niet condenserend)
	Beste afdrukkwaliteit:	20 tot 80% (niet condenserend)

¹ Dit is afhankelijk van de omstandigheden waarin wordt afgedrukt.

Afdrukmedia

Papierinvoer

Papierlade

- **Papiersoort:**
Normaal papier, inkjetpapier (gecoat papier), glanzend papier², transparanten^{1 2} en enveloppen
- **Papierformaat:**
Letter, Legal, Executive, A4, A5, A6, JIS B5, enveloppen (Commercial Nr.10, DL, C5, Monarch, JE4), Foto 2L, Indexkaart en Briefkaart³.
Breedte: 89 mm - 216 mm
Hoogte: 127 mm - 356 mm
Zie Gewicht, dikte en capaciteit papier op pagina 13 voor meer informatie.
- **Maximale capaciteit papierlade:** Circa 100 vel 80 g/m² normaal papier

Fotopapierlade

- **Papiersoort:**
Normaal papier, inkjetpapier (gecoat papier) en glanzend papier²
- **Papierformaat:**
Foto 10×15cm en Foto L.
Breedte: 89 mm - 101,6 mm
Hoogte: 127 mm - 152,4 mm
- **Maximale capaciteit papierlade:**
Circa 20 vel

Papieruitvoer

Max. 50 vel normaal papier van A4-formaat (naar lade uitgevoerd met de bedrukte zijde naar boven)²

- ¹ Gebruik alleen transparanten die worden aanbevolen voor inkjetprinters.
- ² Voor glanzend papier of transparanten raden wij u aan om de bedrukte pagina's direct nadat ze zijn uitgevoerd, uit de uitvoerpapierlade te nemen teneinde vlekken te voorkomen.
- ³ Zie *Type en formaat papier voor elke functie* op pagina 12.

Kopiëren

Kleur//Monochroom	Ja/Ja
Documentgrootte	Breedte glasplaat: max. 215,9mm Hoogte glasplaat: max. 297 mm Breedte kopie: max. 210 mm
Kopieersnelheid	Monochroom: max. 22 pagina's/minuut (A4-papier) ¹ Kleur: max. 20 pagina's/minuut (A4-papier) ¹
Meerdere kopieën	Sets van max. 99 pagina's
Vergroten/ verkleinen	25% tot 400% (in stappen van 1%)
Resolutie	(Monochroom) <ul style="list-style-type: none"> ■ Kan max. 600×1200 dpi scannen ■ Kan max. 1200×1200 dpi afdrukken (Kleur) <ul style="list-style-type: none"> ■ Kan max. 600×1200 dpi scannen ■ Kan max. 600×1200 dpi afdrukken

¹ Gebaseerd op het standaardpatroon van Brother (Snelle modus/Stapelkopieën). De kopieersnelheid is afhankelijk van de complexiteit van het document.

PhotoCapture Center™

Compatibele media ¹	CompactFlash® (alleen type I) (Microdrive™ is niet compatibel) (Compacte I/O-kaarten zoals de Compact LAN-kaart en de Compact Modem-kaart worden niet ondersteund.) Memory Stick® Memory Stick Pro ² Memory Stick Duo™ met adapter MultiMediaCard™ SecureDigital ² miniSD™ met adapter xD-Picture Card™ ³ USB Flash-geheugenstation ⁴
Resolutie	Max. 1200×2400 dpi
Bestandsextensie (Mediaformaat) (Beeldformaat)	DPOF, EXIF, DCF Foto's afdrukken: JPEG ⁵ Scannen naar media: JPEG, PDF (kleur) TIFF, PDF (Zwart)
Aantal bestanden	Max. 999 bestanden op de mediakaart (De map op geheugenkaarten of USB Flash-geheugenstations wordt ook meegeteld.)
Map	Bestanden moeten zijn opgeslagen op het 4e mapniveau van de geheugenkaart of het USB Flash-geheugenstation.
Zonder marges	Letter, A4, Foto 10×15 cm, Foto 13×18 cm ⁶

¹ Bij de machine worden geen geheugenkaarten, adapters of USB-flash-station geleverd.

² SecureDigital (SD&MMC): 16 MB tot 2 GB
SecureDigital High Capacity (SDHC): 4 GB tot 8 GB

³ xD-Picture Card™ Conventional Card van 16 MB tot 512 MB
xD-Picture Card™ Type M van 256 MB tot 2 GB
xD-Picture Card™ Type H van 256 MB tot 2 GB

⁴ USB 2.0-standaard
USB-massaopslag van 16 MB tot 8 GB
Ondersteund bestandssysteem: FAT12/FAT16/FAT32

⁵ Progressief JPEG-formaat wordt niet ondersteund.

⁶ Zie *Type en formaat papier voor elke functie* op pagina 12.

PictBridge

Compatibiliteit	Ondersteunt de Camera & Imaging Products Association PictBridge standaard CIPA DC-001. Ga naar http://www.cipa.jp/pictbridge voor meer informatie.
Interface	USB Direct-interface

Scanner

Kleur/Monochroom	Ja/Ja
TWAIN-compatibel	Ja (Windows® 2000 Professional/XP/XP Professional x64 Edition/Windows Vista™) Mac OS® X 10.2.4 of recenter
WIA-compatibel	Ja (Windows® XP 1/Windows Vista™)
Kleurintensiteit	36-bits kleurverwerking (invoer) 24-bits kleurverwerking (uitvoer) (Werkelijke invoer: 30 bits kleur/Werkelijke uitvoer: 24 bits kleur)
Resolutie	Max. 19200 x 19200 dpi (geïnterpoleerd) ² Max. 600 x 2400 dpi (optisch)
Scansnelheid	Kleur: max. 6,02 sec. Monochroom: max. 3,82 sec. (A4-formaat in 100 x 100 dpi)
Documentgrootte	Breedte glasplaat: max. 215,9 mm Hoogte glasplaat: max. 297 mm
Scanbreedte	210 mm
Grijstinten	256 niveaus

¹ In deze gebruikershandleiding duidt Windows® XP op de volgende besturingssystemen: Windows® XP Home Edition, Windows® XP Professional en Windows® XP Professional x64 Edition.

² Scannen met maximaal 1200 x 1200 dpi bij gebruik van de WIA-driver voor Windows® XP en Windows Vista™ (resolutie tot max. 19.200 x 19.200 dpi kan worden gekozen met het scannerhulpprogramma van Brother)

Printer

Printerdriver	Driver voor Windows® 2000 Professional/XP/XP Professional x64 Edition/Windows Vista™ ter ondersteuning van Brother Native Compression-modus
	Mac OS® X 10.2.4 of recenter: Brother-inktdriver
Resolutie	Max. 1200 × 6000 dpi 1200 × 2400 dpi 1200 × 1200 dpi 600 × 600 dpi 600 × 300 dpi 600 × 150 dpi
Afdruksnelheid	Monochroom: max. 30 pagina's/ minuut ¹ Kleur: max. 25 pagina's/ minuut ¹
Afdrukbreedte	204 mm (216 mm) ²
Op schijf geladen lettertypen	35 TrueType (alleen Windows®)
Zonder marges	Letter, A4, A6, Foto 10×15cm, Indexkaart, Foto L, Foto 2L, Briefkaart ³

¹ Gebaseerd op het standaardpatroon van Brother.
A4-formaat in conceptmodus.

² Wanneer u de optie Zonder marges op Aan zet.

³ Zie *Type en formaat papier voor elke functie* op pagina 12.

Interfaces

USB

Een USB 2.0-interfacekabel die niet langer is dan 2 m. ^{1 2}

LAN-kabel ³

Ethernet UTP-kabel van categorie 5 of hoger.

Draadloze LAN

Uw machine ondersteunt IEEE 802.11b/g-draadloze communicatie met uw draadloze LAN met behulp van de infrastructuurmodus of een draadloze peer-to-peer-verbinding in Ad-Hoc-modus.

- ¹ Uw machine heeft een full-Speed USB 2.0-interfacekabel. Deze interface is compatibel met een Hi-Speed USB 2.0; de maximale gegevensoverdrachtsnelheid is echter 12 Mbits/sec. De machine kan ook worden verbonden met een computer die over een USB 1.1 interface beschikt.
- ² USB-poorten van andere merken worden niet ondersteund voor Macintosh®.
- ³ Zie de *netwerkhandleiding* op de CD-ROM voor gedetailleerde netwerkspecificaties.

Vereisten voor de computer

ONDERSTEUNDE BESTURINGSSYSTEMEN EN SOFTWAREFUNCTIES						
Besturingssystemen		Ondersteunde functies	Interface	Minimaal aanbevolen processor	Aanbevolen hoeveelheid RAM	Vereiste schijfruimte
Windows® 1, 4	2000 Professional	Afdrukken Scannen, verwisselbare schijf ³	USB 10/100 BASE-TX Draadloos 802.11 b/g	Intel® Pentium® II of AMD-equivalent	256 MB	480 MB
	XP Home XP Professional			AMD Opteron™ AMD Athlon™ 64	512 MB	
	XP Professional x64 Edition			Intel® Xeon™ met Intel® EM64T Intel® Pentium® 4 met Intel® EM64T		
	Windows Vista™			1 GHz 32bits-(x86) of 64bits-processor (x64)	1 GB	1,1 GB
Mac® 5	OS X 10.2.4 of recenter	Afdrukken Scannen, verwisselbare schijf ³	USB ² 10/100 BASE-TX Draadloos 802.11 b/g	PowerPC G4/G5, Intel® Core™ Solo/Duo PowerPC G3 350 MHz	256 MB	480 MB
<p>Voorwaarden:</p> <p>1 Microsoft® Internet Explorer 5.5 of recenter.</p> <p>2 USB-poorten van andere merken worden niet ondersteund.</p> <p>3 Verwisselbare schijf is een functie van PhotoCapture Center™.</p> <p>4 PaperPort™ 11SE ondersteunt Microsoft® SP4 of hoger voor Windows® 2000 en SP2 of hoger voor XP.</p> <p>5 Presto!® PageManager® op de CD-ROM ondersteunt Mac OS X 10.3.9 of hoger. Voor Mac OS X 10.2.4-10.3.8 is Presto!® PageManager® beschikbaar om te downloaden via het Brother Solutions Center.</p> <p>Ga voor de nieuwste driverupdates naar www.brother.com. Alle handelsmerken, merk- en productnamen zijn eigendom van de betreffende bedrijven.</p>						

Verbruiksartikelen

Inkt

De machine gebruikt aparte inktcartridges in Zwart, Geel, Cyaan en Magenta die los staan van de printkopset.

Gebruiksduur van inktcartridge

Vervanging inktcartridges

De eerste keer dat u een set inktcartridges installeert, gebruikt de machine een hoeveelheid inkt om de inktleidingen te vullen voor afdrukken van hoge kwaliteit. Dit is eenmalig en zorgt voor een hoge kwaliteit van de afdrukken. Met alle daaropvolgende inktcartridges kunt u het gespecificeerde aantal pagina's afdrukken.

Zwart - Ca. 500 pagina's bij een bladvulling van 5%;
Geel, Cyaan en Magenta - Ca. 400 pagina's bij een bladvulling van 5%

- Bovenstaande cijfers zijn gebaseerd op continu printen met een resolutie van 600 x 600 dpi in normaalstand na het installeren van een nieuwe inktcartridge.
- Het aantal pagina's dat een cartridge kan afdrukken, kan variëren afhankelijk van hoe vaak u de machine gebruikt en hoeveel pagina's u bij ieder gebruik afdrukt.
- De machine reinigt de printkopset automatisch en geregeld; voor dit proces is slechts een kleine hoeveelheid inkt nodig.
- Wanneer de machine een cartridge als 'leeg' identificeert, kan deze nog een kleine hoeveelheid inkt bevatten. Dit is noodzakelijk om te voorkomen dat de lucht de printkopset uitdroogt en beschadigt.

Verbruiksonderdelen vervangen

<Zwart> LC1000BK, <Geel> LC1000Y, <Cyaan> LC1000C,
<Magenta> LC1000M

Wat is Innobella™?

Innobella™ is een assortiment verbruiksartikelen van Brother. De naam "Innobella™" is een samentrekking van de woorden "innovatie" en "bella" (het Italiaanse woord voor "mooi") en duidt op innovatieve Brother-technologie die u mooie en duurzame afdrukresultaten biedt.

Brother beveelt glanzend Innobella™-fotopapier (BP61GL-serie) aan voor het afdrukken van hoogwaardige foto's. Met Innobella™-inkt en -papier maakt u in een handomdraai prachtige afdrukken.



Netwerk (LAN)

LAN	U kunt de machine op een netwerk aansluiten om te kunnen afdrukken en scannen via het netwerk. De netwerkbeheerssoftware Brother BRAdmin Light ¹ wordt meegeleverd.
Ondersteuning van	Windows [®] 2000 Professional/XP/XP Professional x64 Edition/Windows Vista [™] Mac OS [®] X 10.2.4 of recenter Ethernet 10/100 BASE-TX Auto Negotiation (bedrade LAN) IEEE 802.11 b/g (draadloze LAN)
Protocollen	TCP/IP ARP, RARP, BOOTP, DHCP, APIPA (Auto IP), NetBIOS Name Resolution, WINS DNS Resolver, LPR/LPD, Custom Raw Port/Port9100, FTP Server, mDNS, Web Services, TELNET, SNMP, TFTP, LLTD
Netwerkbeveiliging	SSID/ESSID, 128 (104) / 64 (40) bits WEP, WPA/WPA2-PSK (TKIP/AES)
SecureEasySetup[™]	Ja (eenvoudige installatie met een toegangspunt/router die SecureEasySetup [™] ondersteunt)
AOSS	Ja (eenvoudige installatie met een toegangspunt/router die AOSS [™] ondersteunt)

¹ Als u meer geavanceerde printerbeheerssoftware nodig hebt, gebruikt u de meest recente versie van het hulpprogramma Brother BRAdmin Professional, die u kunt downloaden vanaf <http://solutions.brother.com>.

Dit is een uitvoerige lijst van functies en termen die voorkomen in Brotherhandleidingen. Beschikbaarheid van deze functies is afhankelijk van het model dat u heeft aangeschaft.

Contrast

Instelling om te compenseren voor donkere of lichte documenten. Kopieën van donkere documenten worden lichter en omgekeerd.

Gebruikersinstellingen

Een afgedrukt rapport met de huidige instellingen van de machine.

Helderheid

Wijziging van de helderheid maakt de hele afbeelding lichter of donkerder.

Helplijst

Een afdruk van de complete menutabel, die u kunt gebruiken om uw machine te programmeren wanneer u de gebruikershandleiding niet bij de hand hebt.

Innobella™

Innobella™ is een serie originele verbruiksartikelen van Brother. Voor resultaten van de hoogste kwaliteit wordt door Brother het gebruik van Innobella™-inkt en -papier aangeraden.

Kleurverbetering

Hiermee wordt de kleur in de afbeelding aangepast. De afdrukkwaliteit wordt verhoogd door de scherpte, witbalans en kleurdichtheid te verbeteren.

LCD-scherm (liquid crystal display)

Het kleine beeldscherm op de machine waarop interactieve meldingen worden weergegeven tijdens het programmeren.

OCR (optical character recognition)

De softwaretoepassing ScanSoft™ PaperPort™ 11SE met OCR of Presto!® PageManager® zet een afbeelding van tekst om in tekst die u kunt bewerken.

PhotoCapture Center™

Hiermee kunt u digitale foto's van uw digitale camera met een hoge resolutie afdrucken, voor een afdrukkwaliteit die gelijkstaat aan die van foto's.

PictBridge

Hiermee kunt u foto's van uw digitale camera rechtstreeks met een hoge resolutie afdrucken, voor een afdrukkwaliteit die gelijkstaat aan die van foto's.

Programmeermodus

De stand waarin u de instellingen van de machine kunt wijzigen.

Scannen

De procedure waarmee een elektronische afbeelding van een papieren document naar uw computer wordt verzonden.

Scannen naar media

U kunt monochrome documenten en documenten in kleur naar een geheugenkaart of een USB Flash-geheugenstation scannen. Monochrome afbeeldingen kunnen het TIFF- of PDF-bestandsformaat hebben, en afbeeldingen in kleur kunnen het PDF- of JPEG-bestandsformaat hebben.

Tijdelijke instellingen

Voor elke kopie kunt u bepaalde opties selecteren zonder de standaardinstellingen te wijzigen.

A

AAN/UIT	6
Aantal kopieën	6
Afdrukken	
afdrukgebied	19
kwaliteit verbeteren	76
op kleine papierformaten	18
printerdrivers	96
problemen	62
rapporten	8
resolutie	96
specificaties	96
vastgelopen papier	68
Apple® Macintosh®	
Zie softwarehandleiding op	
de CD-ROM.	

B

Bedieningspaneel, overzicht	6
-----------------------------------	---

C

ControlCenter	
Zie softwarehandleiding op de	
CD-ROM.	

D

Direct afdrukken	
vanaf een niet-PictBridge-camera	49
vanaf een PictBridge-camera	47
Document	
laden	9
Draadloos netwerk (alleen DCP-770CW)	
Zie installatiehandleiding en	
netwerkhandleiding.	

E

Enveloppen	12, 16, 17
------------------	------------

F

Fotopapierlade	17
Foutmeldingen op LCD-scherm	66
Bijna leeg	66
De inkt is op	66
Geheugen vol	66
Opstartprobleem	67
Papier nakijken	67
Print onmogelijk	67
Reinigen onmog.	67
Scan onmogelijk	67
Veranderen onmog.	67

G

Geheugen vol, melding	66
Glasplaat	
gebruiken	9
reinigen	73
Grijstinten	95

H

Help	
meldingen op LCD-scherm	80
menuoetsen gebruiken	80
Menutabel	80, 81

I

Inkt	6
Inktcartridges	
inktstippenteller	70
inktvolume controleren	77
vervangen	70
Innobella™	99

K

Kopieën verkleinen	25
Kopiëren	
contrast	27
één	24
helderheid	27
kleurverzadiging	27
kwaliteit	25
meerdere	24
nieuwe standaardinstellingen opgeven	28
paginalayout (N op 1, poster)	26
papierformaat	28
papiersoort	28
terugkeren naar standaardinstellingen	28
vergroten/verkleinen	25
via glasplaat	9

L

LCD-scherm (liquid crystal display)	80
Contrast	21
Helderheid	21
Helplijst	8
Lichtdimtimer	22
Taal	68
Uitschakelklok	22

M

Macintosh®	
Zie softwarehandleiding op de CD-ROM.	
Menutabel	80
Modus, activeren	
PhotoCapture	6
scanmodus	6

N

Netwerk	
afdrukken	
Zie netwerkhandleiding op de CD-ROM.	
scannen	
Zie softwarehandleiding op de CD-ROM.	

O

Onderhoud, routine	
inktcartridges vervangen	70

P

PaperPort™ 11SE met OCR	
Zie softwarehandleiding op de CD-ROM en Help in de toepassing PaperPort™ 11SE om toegang te krijgen tot de procedurehandleidingen.	
Papier	10, 92
afdrukgebied	19
capaciteit	13
formaat	12, 20
laden	14, 16, 17
soort	12, 20
PhotoCapture Center™	
Afdrukinstellingen	
Contrast	43
Helderheid	43
Kleurverbetering	43
Kwaliteit	41, 42
Nieuwe standaardinstellingen opgeven	44
Papiersoort en -formaat	42
Terugkeren naar fabrieksinstelling ...	44
Afdrukken	
alle foto's	39
foto's	34
index	34
afdrukken in DPOF-formaat	40
Bijsnijden (crop)	44
CompactFlash®	30
Effecten toevoegen	35
Foto-effecten	
Auto Correct	35
Monochroom	37
Rood-oog Verw.	37
Sepia	38
Verbeter Huid-Toon	36
Verbeter Landschap	36
Memory Stick Pro™	30
Memory Stick®	30
MultiMediaCard™	30
Scannen naar geheugenkaart	45
Scannen naar USB Flash-geheugen ...	45
SecureDigital	30

F

Slideshow	39
specificaties	94
Trimming	40
vanaf PC	
Zie softwarehandleiding op de CD-ROM.	
Voorbeeld van foto's	33
xD-Picture Card™	30
Zoeken op datum	38
Zonder rand	44
PictBridge	
afdrukken in DPOF-formaat	48
Presto!® PageManager®	
Zie Help in Presto!® PageManager®	
Problemen oplossen	62
afdrukkwaliteit	76
als u problemen hebt met	
afdrukken	62
kopiëren	64
netwerk	65
PhotoCapture Center™	64
scannen	64
software	64
foutmeldingen op LCD-scherm	66
inktvolume controleren	77
vastgelopen papier	68
Programmeren van de machine	80

R

Rapporten	
afdrukken	8
gebruikersinstellingen	8
helplijst	8
Reinigen	
geleiderol	74
invoerrol voor papier	74
printkop	75
scanner	73
Resolutie	
afdrukken	96
kopiëren	93
scannen	95

S

Scangedeelte	9
Scannen	
Zie softwarehandleiding op de CD-ROM.	
Serienummer	
achterhalen	
..... Zie binnenkant frontdeksel	

T

Transparanten	10, 11, 13, 92
---------------------	----------------

V

Vastgelopen	
papier	68
Veiligheidsinstructies	58
Verbruiksartikelen	99
Vervoeren, machine	78

W

Windows®	
Zie softwarehandleiding op de CD-ROM.	

OPMERKING

Dit apparaat bevat een Ni-MH batterij voor memory back-up.

Raadpleeg uw leverancier over de verwijdering van de batterij op het moment dat u het apparaat bij einde levensduur afdankt.

Gooi de batterij niet weg, maar lever hem in als Klein Chemisch Afval.

Bij dit produkt zijn batterijen geleverd.

Wanneer deze leeg zijn, moet u ze niet weggooien maar inleveren als KCA.

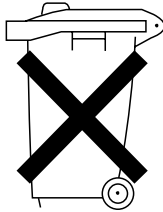

brother®

Bezoek ons op World Wide Web
<http://www.brother.com>

Deze machine is uitsluitend goedgekeurd voor gebruik in het land van aankoop. Lokale Brother-bedrijven of -leveranciers bieden alleen ondersteuning voor machines die in het land van vestiging zijn aangeschaft.

DUT/BEL-DUT