

## MFC-465CN

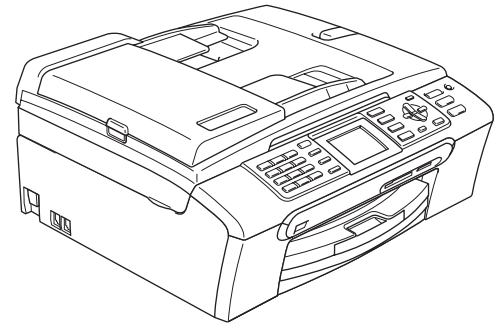

Før du kan bruge maskinen, skal du stille hardwaren op og installere softwaren. Sørg for at læse Hurtig installationsvejledning, der indeholder de relevante instruktioner vedrørende opsætning og installation.

**Trin 1**

Opsætning af maskinen

**Trin 2**





Installere drivere og software

**Installation udført!**

Gem denne Hurtig installationsvejledning, brugsanvisningen og den medfølgende cd-rom på et sted, hvor du altid har dem ved hånden.



## Anvendte symboler i denne brugsanvisning

 Advarsel	 Forsigtig	 Forkert opsætning
Advarsler fortæller dig, hvordan du undgår personskade.	Forsigtighedsforanstaltninger angiver procedurer, du skal følge eller undgå, for at forhindre eventuel beskadigelse af maskinen eller andre anordninger.	Ikoner for forkert opsætning gør opmærksom på enheder og funktioner, der ikke er kompatible med maskinen.
 Bemærk!	 Brugsanvisning, softwarebrugsanvisning eller netværksbrugsanvisning	
Bemærkninger fortæller, hvordan du skal reagere i situationer, der kan opstå, eller giver tip om, hvilken indvirkning den aktuelle funktion har på andre faciliteter.	Angiver henvisning til brugsanvisningen, softwarebrugsanvisningen eller netværksbrugsanvisningen, som findes på den medfølgende cd-rom.	

## Kom godt i gang

---

Komponenterne i kassen .....	2
Kontrolpanel .....	3

## Trin 1 – Opsætning af maskinen

---

Fjernelse af de beskyttende dele .....	4
Ilægning af papir .....	4
Tilslutning af netledningen og telefonlinjen .....	6
Indstil dit land (ikke sprog) .....	7
Installation af blækpatroner .....	7
Udskriftskvalitetskontrol .....	9
Vælg sprog .....	10
Indstilling af LCD-kontrast .....	10
Indstilling af datoen og klokkeslættet .....	11
Indstilling af afsender-id .....	11
Indstilling af telefonlinjetyper .....	12
Valg af en modtagetilstand .....	13

## Trin 2 – Installere drivere og software

---

### Windows®

For brugere af USB-Kabel (Til Windows® 2000 Professional/XP/XP Professional x64 Edition/Windows Vista™) .....	16
Installation af FaceFilter Studio .....	19
For brugere af netværkskabel (Til Windows® 2000 Professional/XP/XP Professional x64 Edition/Windows Vista™) .....	20
Installation af FaceFilter Studio .....	23

### Macintosh®

For brugere af USB-kabel (For Mac OS® X 10.2.4 eller nyere) .....	24
For brugere af netværkskabel (For Mac OS® X 10.2.4 eller nyere) .....	27

## Til netværksbrugere

---

BRAdmin Light (Windows®-brugere) .....	30
Installation af konfigurationshjælpeprogrammet BRAdmin Light .....	30
Indstilling af IP-adresse, undernetmaske og gateway ved hjælp af BRAdmin Light .....	30
BRAdmin Light (Mac OS® X-brugere) .....	31
Indstilling af IP-adresse, undernetmaske og gateway ved hjælp af BRAdmin Light .....	31

## Installation af FaceFilter Studio - Hjælp

---

Instruktioner til, hvordan du installerer FaceFilter Studio - Hjælp (For brugere af Windows®) .....	32
Installation af FaceFilter Studio - Hjælp .....	32

## Forbrugsstoffer

---





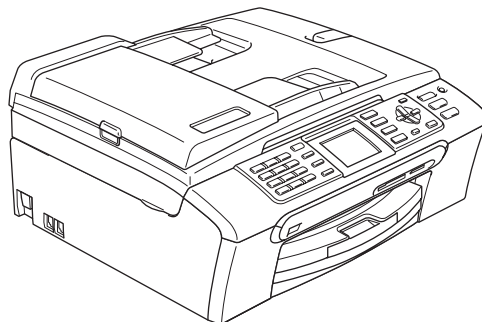

Forbrugsstoffer til udskiftning .....	33
Blækpatron .....	33

## Komponenterne i kassen

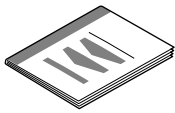
Komponenterne kan variere fra land til land.

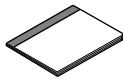
Gem al emballage og kassen i tilfælde af at det skulle være nødvendigt at sende maskinen.

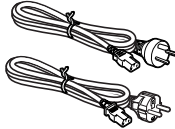
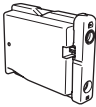

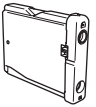
 <b>Hurtig installationsvejledning</b>	 <b>Cd-rom</b>	 <b>Brugsanvisning</b>	
 <b>Telefonledning</b>	 <b>Netledninger For Danmark For andre</b>		
 <b>Sort (LC1000BK)</b>	 <b>Gul (LC1000Y)</b>	 <b>Cyan (LC1000C)</b>	 <b>Magenta (LC1000M)</b>
Blækpatronerne er anbragt øverst i papirbakken. Se <i>Fjernelse af de beskyttende dele</i> på side 4.			
<b>Blækpatroner</b>			

Et interfacekabel er ikke standardtilbehør. Du er nødt til at anskaffe et passende USB 2.0-kabel eller netværkskabel.



### Brugere i Danmark:

Stikkontakten, der leveres med maskinen, er et jordforbundet trebensstik. Sørg for, at stikket accepterer dette jordforbundne trebensstik. Denne maskine skal jordforbindes. Hvis der opstår tvivl, skal du kontakte en uddannet elektriker.

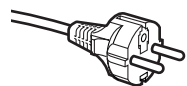

### Brugere i Sverige, Norge og Finland:

Det stik, der leveres med maskinen, er et sidejordforbundet tobensstik. Sørg for, at stikkontakten kan anvende dette sidejordforbundne tobensstik. Denne maskine skal jordforbindes. Hvis der opstår tvivl, skal du kontakte en uddannet elektriker.

### USB-kabel

- Sørg for at anvende et USB 2.0-kabel, der har en længde på højst 2 meter.
- Din maskinen har en USB-port der er kompatibelt med USB 2.0 specifikationen.
- USB-kablet må IKKE tilsluttes på nuværende tidspunkt.  
Tilslutning af USB-kablet foretages under softwareinstallationen.

### Netværkskabel

- Brug et gennemgående kategori 5 (eller højere) parsnoet kabel til 10BASE-T eller 100BASE-TX Fast Ethernet-netværk.

## Kontrolpanel

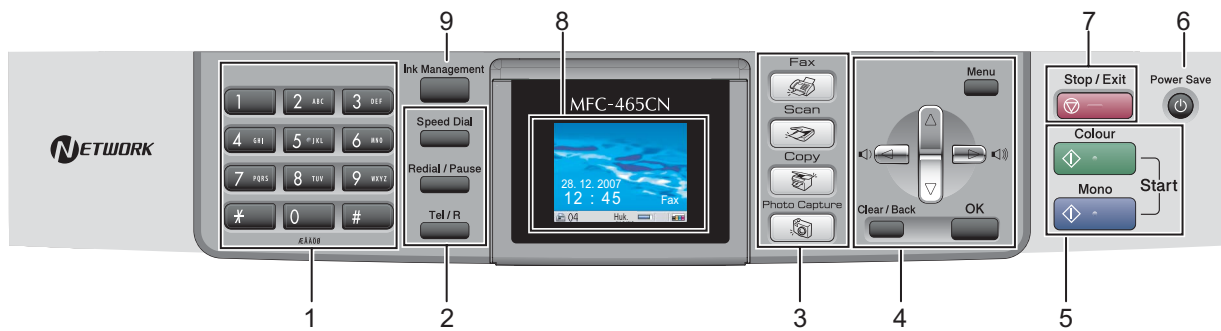

- |                         |                                |
|-------------------------|--------------------------------|
| 1 Opkaldstastatur       | 6 Power Save-tast              |
| 2 Fax- og telefontaster | 7 Stop/Exit-tast               |
| 3 Tilstandstaster       | 8 LCD (Liquid Crystal Display) |
| 4 Menutaster            | 9 Ink management-tast          |
| 5 Starttaster           |                                |



Der findes oplysninger om kontrolpanelet i Kontrolpaneloversigt i Kapitel 1 i brugsanvisningen.

## 1 Fjernelse af de beskyttende dele

- 1 Fjern beskyttelsestapen og filmen på scannerpladen.
- 2 Fjern posen (1) med blækpatronerne fra toppen af papirmagasinet.

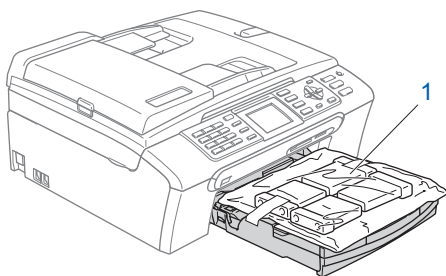

### ⊘ Forkert opsætning

Tilslut IKKE interface-kablet. Tilslutning af interface-kablet foretages under softwareinstallationsprocessen.

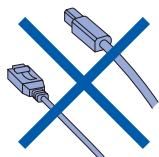

## 2 Ilægning af papir

 Du kan ilægge op til 100 ark 80 g/m<sup>2</sup> papir. Yderligere oplysninger findes i Acceptabelt papir og andre medier i Kapitel 2 i brugsanvisningen.

- 1 Tag papirbakken helt ud af maskinen og løft udgangspapirbakkens låg (1).

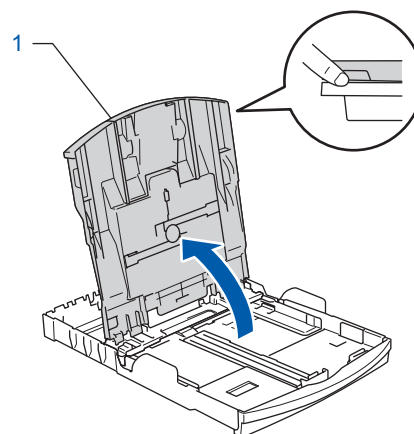
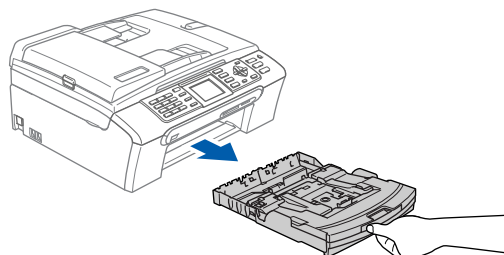

- 2 Tryk på og lad papirstyrene (1) og papirlængdestyret (2) glide ind, så de passer til papirstørrelsen.

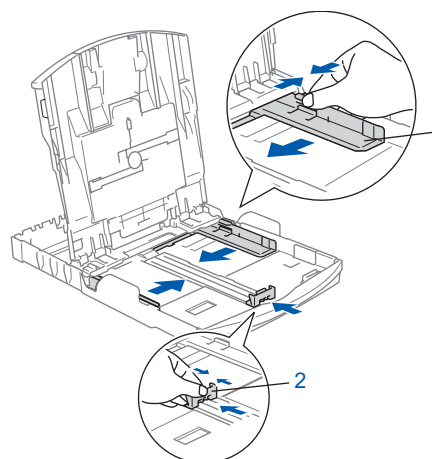

- 3 Luft papirstakken godt for at undgå papirstop og fremføringsfejl.

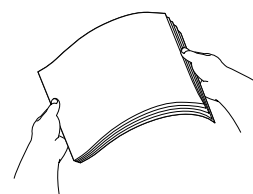

- 4** Sæt forsigtigt papiret i papirbakken med udskriftssiden nedad og overkanten først. Sørg for at papiret ligger fladt i bakken.

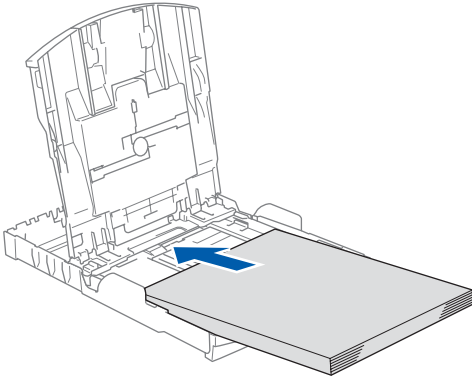

**Bemærk!**

Når du bruger papir i Legal-format, skal du trykke på udløserknappen til universalstyret (1) og holde den nede, mens papirbakkens front glider ud.

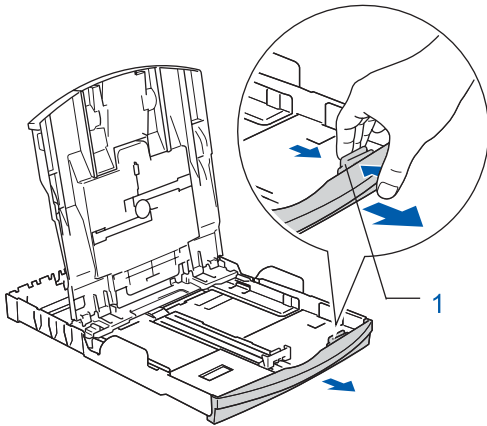

- 5** Juster forsigtigt papirsidestyrene med begge hænder, så det passer til papirbredden. Sørg for, at papirstyrene berører papirets kanter.

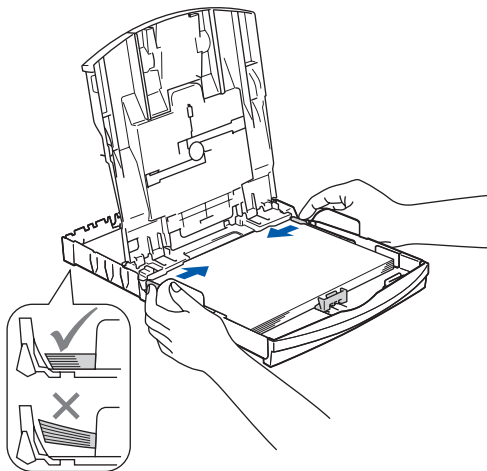

**Bemærk!**

Pas på ikke at skubbe papiret for langt ind. Det kan løfte sig bag i bakken og medføre fremføringsproblemer.

- 6** Luk papirbakkens låg (1).

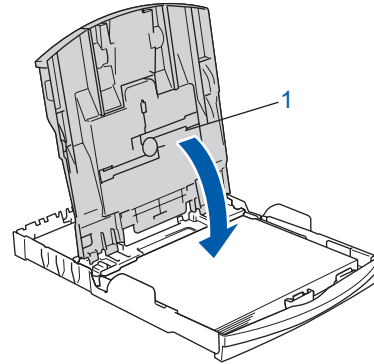

- 7** Skub langsomt papirbakken helt ind i maskinen.

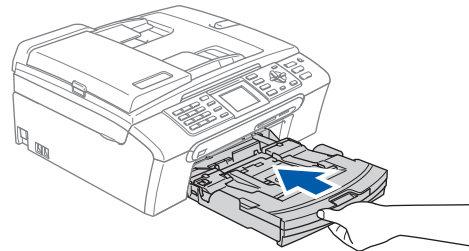

- 8** Når papirbakken er på plads, skal du trække i papirholderen ①, indtil den klikker, og folde papirholderklappen ② ud.

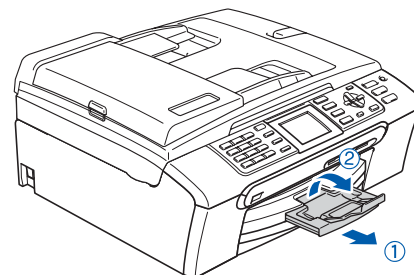

**Bemærk!**

Brug ikke papirholderklappen ② til Legal-størrelse papir.

**Bemærk!**

Du kan bruge fotopapirbakken, der findes øverst på papirbakken, til at udskrive på fotopapir 10 x 15 cm og fotopapir størrelse L. For yderligere oplysninger, se Ilægning af fotopapir i Kapitel 2 i brugsanvisningen.

### 3 Tilslutning af netledningen og telefonlinjen

#### 1 Tilslut netledningen.

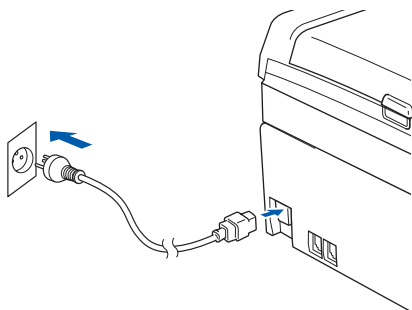

#### ⚠ Advarsel

Maskinen skal være forsynet med et jordforbundet stik.

#### 2 Tilslut telefonledningen. Tilslut den ene ende af telefonlinjen til kontakten på maskinen, mærket **LINE**, og den anden ende til en modulær vægkontakt.

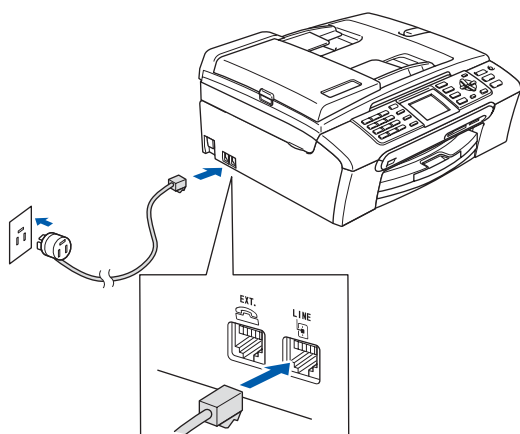

#### ⊘ Forkert opsætning

Tilslut IKKE interface-kablet. Tilslutning af interface-kablet foretages under softwareinstallationsprocessen.

#### ⚠ Advarsel

Da maskinen er jordforbundet via stikkontakten, kan du beskytte dig mod eventuelle farlige elektriske omstændigheder på telefonnetværket ved at lade netledningen være tilsluttet maskinen, når du tilslutter den til en telefonlinje. Tilsvarende kan du beskytte dig, når du ønsker at flytte maskinen ved først at afbryde telefonlinjen og derefter netledningen.

#### 📝 Bemærk!

Hvis du deler en telefonlinje med en ekstern telefon, skal du tilslutte den som vist herunder.

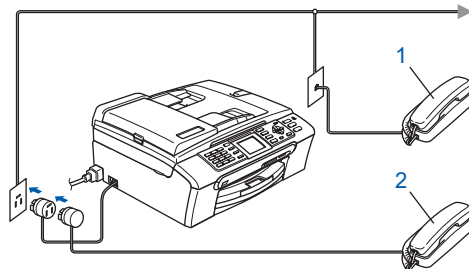

- 1 Ekstra telefon
- 2 Ekstern telefon

#### 📝 Bemærk!

Hvis du deler en telefonlinje med en telefonsvarer på en ekstern telefon, skal du tilslutte den som vist herunder.

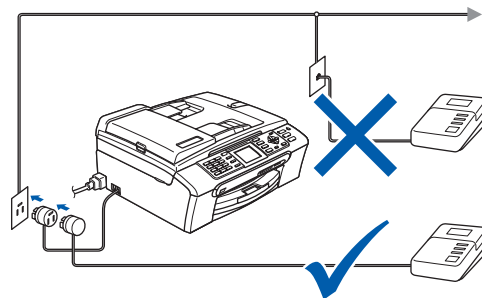

Indstil modtagetilstanden til 'Ekstern TAD', hvis du har en ekstern telefonsvarer. Se Tilslutning af en ekstern TAD (Telephone Answering Device) i Kapitel 7 i brugsanvisningen for at få yderligere oplysninger.



## 4 Indstil dit land (ikke sprog)

Du skal indstille dit land, således at maskinen fungerer korrekt sammen med de lokale telekommunikationslinjer i hvert enkelt land.

- 1 Kontrollér, at der er tændt for strømmen ved atsætte netledningen i stikkontakten.
- 2 Tryk på ▲ eller ▼ for at vælge dit land (Norway, Sweden, Finland eller Denmark). (Sørg for, at du indstiller dit land, ikke dit sprog.)



- 3 Tryk på **OK**, når LCD'et viser dit land.
- 4 LCD'et beder dig om at kontrollere landet igen.



- 5 Hvis LCD'et viser det rigtige land, skal du trykke på ▲ eller ▼ og **OK** for at vælge Yes for at gå til Trin 6. Eller du kan trykke på ▲ eller ▼ og **OK** for at vælge No, således at du kommer tilbage til Trin 2, hvor du kan vælge landet igen.
- 6 Når LCD'et har vist Accepted i to sekunder, genstarter maskinen automatisk. Når maskinen har genstartet, viser LCD'et Vent.

### Bemærk!

Hvis du vælger "Denmark" i trin 4, viser LCD'et meddelelserne på dansk. Såfremt du ønsker at ændre sproget, skal du gå til Vælg sprog på side 10.

## 5 Installation af blækpatroner

### Advarsel

Hvis du får blæk i øjnene, skal du straks skylle dem med vand og søge læge, hvis der opstår irritation.

- 1 Kontrollér, at der er tændt for strømmen. LCD'et viser:

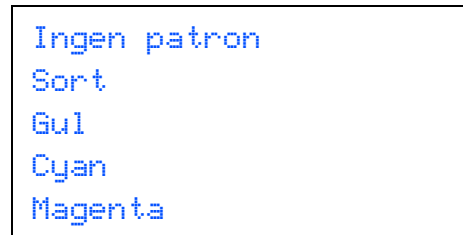

- 2 Åbn dækslet til blækpatronen (1).

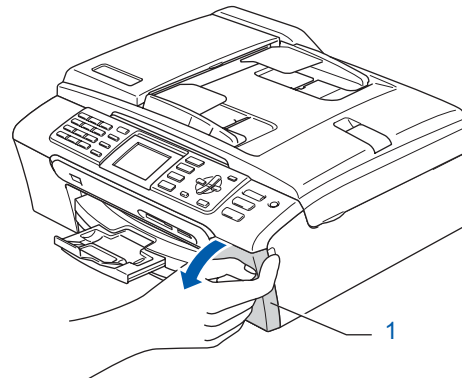

- 3 Træk alle låseudløserhåndtag ned og fjern de gule beskyttelsesdele (1).

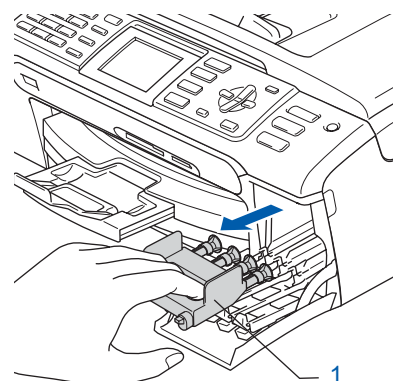
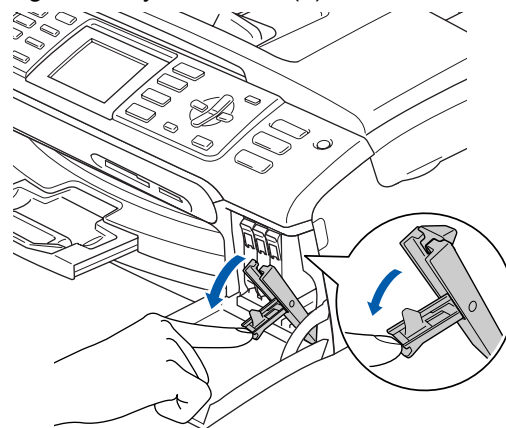

**Bemærk!**

Den gule beskyttelsesdel må ikke kasseres. Du får brug for den, hvis du skal transportere maskinen.

- 4** Tag blækpatronen ud.

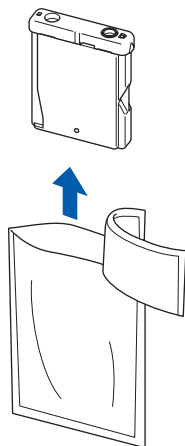

- 5** Fjern forsigtigt den gule beskyttelseshætte (1).

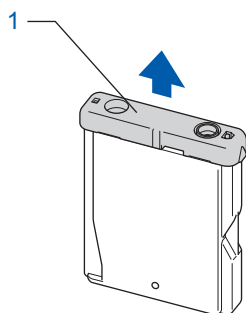
**Forkert opsætning**

Rør IKKE ved området vist på illustrationen herunder.

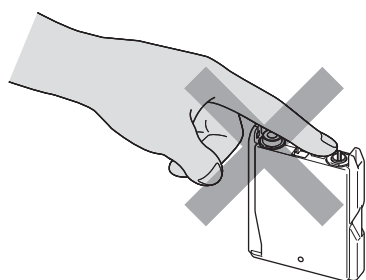
**Bemærk!**

Hvis den gule beskyttelseshætte ryger af, når du åbner posen, vil patronen ikke blive beskadiget.

- 6** Installer alle blækpatronerne i pilens retning på mærket.

Sørg for, at farven på låseudløserhåndtaget (1) svarer til patronfarven (2), som vist i diagrammet herunder.

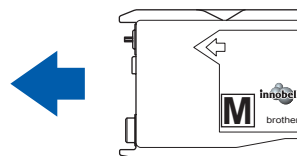
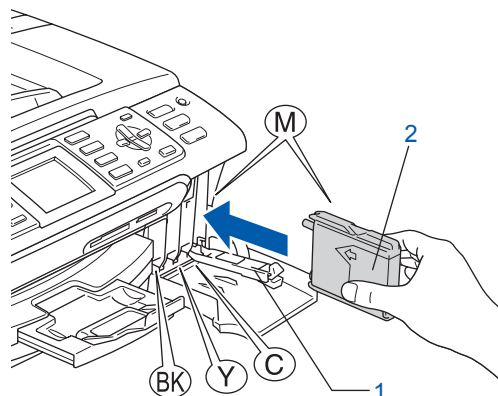

- 7** Løft hvert låseudløserhåndtag og skub det forsigtigt, indtil det klikker på plads, og luk derefter lågen til blækpatronen.

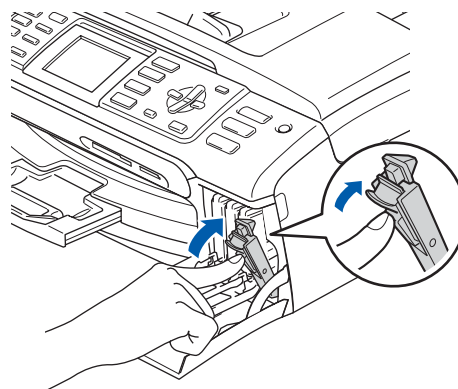
**Bemærk!**

Hvis LCD'et anmoder dig om det, skal du sætte blækpatronen korrekt i igen. Når du har installeret blækpatronerne, skal du kontrollere at blækpatronerne er installeret korrekt.

Første gang blækpatronerne installeres, forbereder og renser maskinen blækrørsystemet. Denne startproces tager mere tid end en normal rensningscyklus, men sker kun én gang. LCD'et viser:

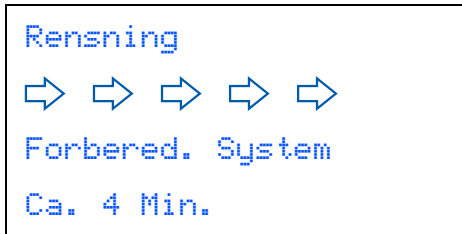

## ! Forsigtig

- Fjern IKKE blækpatronerne, hvis du ikke behøver at udskifte dem. Hvis du gør dette, kan blækmængden blive reduceret, og maskinen ved da ikke, hvor meget blæk der er tilbage i patronen.
- Ryst IKKE blækpatronerne. Hvis du får blæk på huden eller på tøj, skal du straks vaske med sæbe eller vaskemiddel.
- Installer og fjern IKKE patronerne gentagne gange. Hvis du gør dette, kan der sive blæk ud af patronen.
- Hvis du blander farverne ved installation af en blækpatron på den forkerte farveposition, skal du rense printheadet flere gange, når du har korrigeret installationen (Se *Rensning af printheadet i Appendiks B i brugsanvisningen*).
- Når du åbner en blækpatron, skal du installere den i maskinen og bruge den færdig inden for seks måneder efter installationen. Brug uåbnede blækpatroner i henhold til udløbsdatoen på patronpakningen.
- Demonter og pil IKKE ved blækpatronen, da dette kan forårsage, at blækket løber ud af patronen.
- Brother-multifunktionsmaskiner er designet til at arbejde med blæk med specielle specifikationer og giver en optimal ydelse med ægte Brother-blækpatroner. Brother kan ikke garantere denne optimale ydelse, hvis der anvendes blæk eller blækpatroner med andre specifikationer. Brother anbefaler derfor, at man ikke bruger andet end ægte Brother-patroner til denne maskine, og at man ikke fylder tomme patroner med blæk fra andre kilder. Hvis der opstår skader på printheadet eller andre dele af maskinen som følge af anvendelse af inkompatible produkter, vil ingen reparationer som følge heraf være dækket af garantien.

## 6 Udskriftskvalitetskontrol

- 1 Når rensningscyklussen er afsluttet, viser LCD'et:

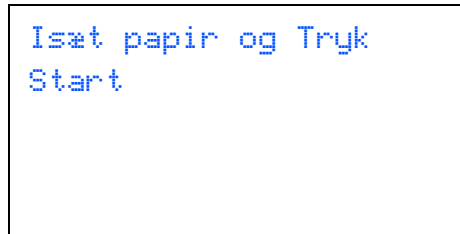

- 2 Kontroller, at A4, Legal- eller Legal-størrelse papir er lagt i papirbakken. Tryk på **Colour Start**. Maskinen begynder at udskrive kontrolarket for udskriftskvalitet (kun under den første installation af blækpatron).
- 3 Kontroller kvaliteten af de fire farveblokke på arket. (sort/gul/cyan/magenta)

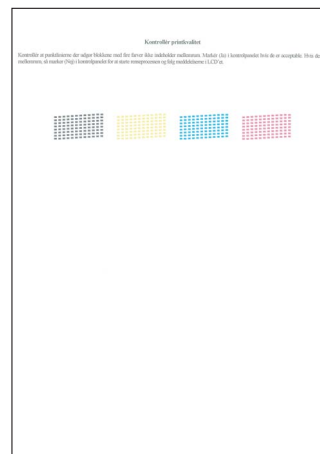

## Bemærk!

Undgå at berøre den udskrevne overflade af papiret lige efter udskrivning. Overfladen kan stadig være fugtig, og du kan få blæk på fingrene.

#### 4 LCD'et viser:

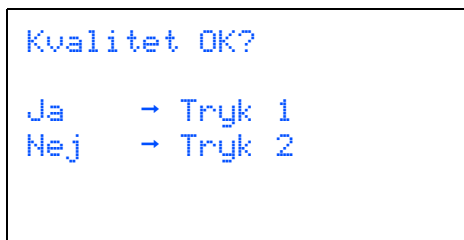

- Hvis alle linjer er klare og tydelige, skal du trykke på **1** (Ja) på opkaldstastaturet for at afslutte kvalitetskontrollen.
- Hvis du kan se, at der mangler korte linjer, skal du trykke på **2** (Nej) på opkaldstastaturet og gå til trin **5**.

OK

Dårlig

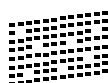

#### 5 LCD'et spørger dig, om udskriftskvaliteten er OK for sort og farve. Tryk på **1** (Ja) eller **2** (Nej) på opkaldstastaturet.

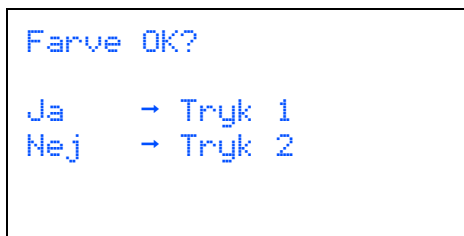
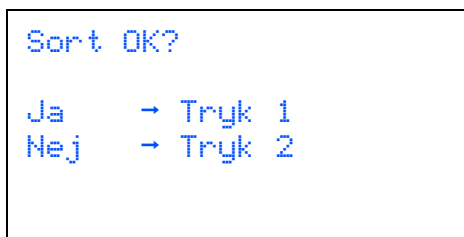

Når du har trykket på **1** (Ja) eller **2** (Nej), for både sort og farve, viser LCD'et:

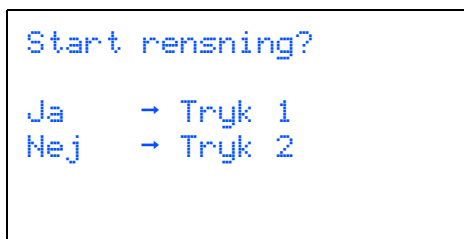

#### 6 Tryk på **1** (Ja), hvorefter maskinen starter rensningen af farverne.

#### 7 Tryk på **Colour Start**, når rensningen er afsluttet. Maskinen begynder at udskrive kontrolarket for udskriftskvalitet igen og går tilbage til trin **3**.

### 7 Vælg sprog

Du kan ændre sprog på LCD'et til Norsk, Svensk, Dansk, Finsk eller Engelsk.

- 1 Tryk på **Menu**.
- 2 Tryk på **▲** eller **▼** for at vælge Grundindst. Tryk på **OK**.
- 3 Tryk på **▲** eller **▼** for at vælge Lokalt sprog. Tryk på **OK**.
- 4 Tryk på **▲** eller **▼** for at vælge sprog. Tryk på **OK**.
- 5 Tryk på **Stop/Exit**.

### 8 Indstilling af LCD-kontrast

Du kan indstille LCD-kontrasten for at opnå en skarpere og mere klar visning. Hvis du har problemer med at læse LCD'et, kan du prøve at ændre kontrastindstillingen.

- 1 Tryk på **Menu**.
- 2 Tryk på **▲** eller **▼** for at vælge Gen. opsætning. Tryk på **OK**.
- 3 Tryk på **▲** eller **▼** for at vælge LCD-indstill.. Tryk på **OK**.
- 4 Tryk på **▲** eller **▼** for at vælge LCD Kontrast. Tryk på **OK**.
- 5 Tryk på **▲** eller **▼** for at vælge Lys, Med eller Mørk. Tryk på **OK**.
- 6 Tryk på **Stop/Exit**.



#### Bemærk!

Du kan desuden indstille vinklen på LCD'et ved at løfte det.

## 9 Indstilling af datoen og klokkeslættet

Maskinen viser dato og klokkeslæt, som udskrives på alle faxmeddelelser, du sender, hvis du indstiller dit afsender-id.

- 1 Tryk på **Menu**.
- 2 Tryk på **▲** eller **▼** for at vælge **Grundindst..**  
Tryk på **OK**.
- 3 Tryk på **▲** eller **▼** for at vælge **Dato&Klokkeslæt**.  
Tryk på **OK**.
- 4 Indtast årets to sidste cifre på opkaldstastaturet, og tryk derefter på **OK**.

```
Dato&Klokkeslæt
Årstal:20
07
```

(indtast f.eks. **0 7** for 2007.)

- 5 Indtast månedens to cifre på opkaldstastaturet, og tryk derefter på **OK**.

```
Dato&Klokkeslæt
Måned:
03
```

(indtast f.eks. **0 3** for marts.)

- 6 Indtast dagens to cifre på opkaldstastaturet, og tryk derefter på **OK**.

```
Dato&Klokkeslæt
Dag:
01
```

(indtast f.eks. **0 1** for den første i måneden.)

- 7 Indtast klokkeslættet i 24-timers format på opkaldstastaturet, og tryk derefter på **OK**.

```
Dato&Klokkeslæt
Klokkeslæt:
15:25
```

(indtast f.eks. **1 5, 2 5** for kl. 15:25.)

- 8 Tryk på **Stop/Exit**.

## 10 Indstilling af afsender-id

Du bør gemme dit navn og faxnummer, så det kan føjes til alle de faxsider, du sender.

- 1 Tryk på **Menu**.
- 2 Tryk på **▲** eller **▼** for at vælge **Grundindst..**  
Tryk på **OK**.
- 3 Tryk på **▲** eller **▼** for at vælge **Afsender ID**.  
Tryk på **OK**.
- 4 Indtast dit faxnummer (op til 20 cifre) på opkaldstastaturet, og tryk derefter på **OK**. For at indtaste "+" for internationale koder, skal du trykke på \*. Hvis du f.eks. vil taste nummeret til Storbritannien "+44", skal du trykke på \*, **4, 4** og derefter resten af nummeret.



```
Afsender ID Fax:
+44XXXXXXXXXX
```

- 5 Indtast dit navn (op til 20 tegn) på opkaldstastaturet, og tryk derefter på **OK**.

```
Afsender ID Navn:
```

-

 **Bemærk!**

- Se det følgende skema angående indtastning af dit navn.
- Hvis det er nødvendigt at indtaste et tegn på den samme tast som det sidst indtastede tegn, skal du trykke på  for at flytte markøren til højre.
- Hvis du har indtastet et bogstav forkert og vil ændre det, skal du trykke på  eller  for at flytte markøren til det forkerte bogstav, og derefter trykke på **Clear/Back**.

Tryk på tasten	En gang	To gange	Tre gange	Fire gange
2	A	B	C	2
3	D	E	F	3
4	G	H	I	4
5	J	K	L	5
6	M	N	O	6
7	P	Q	R	S
8	T	U	V	8
9	W	X	Y	Z

 **Bemærk!**

Tryk på **0** for at indtaste Ä Ë Ö Ü Æ Ø Å Ñ 0.

**6** Tryk på **Stop/Exit**. **Bemærk!**

Hvis der opstår en fejl, og du vil starte igen, skal du trykke på **Stop/Exit** for at gå tilbage til trin 1.



Yderligere oplysninger findes i Indtastning af tekst i Appendiks C i brugsanvisningen.

**11** Indstilling af telefonlinjetypen

Hvis du tilslutter maskinen til en linje med PBX eller ISDN for at sende og modtage faxmeddelelser, er det også nødvendigt at ændre telefonlinjetypen tilsvarende ved at udføre følgende trin.

- 1 Tryk på **Menu**.
- 2 Tryk på **▲** eller **▼** for at vælge Grundindst.. Tryk på **OK**.
- 3 Tryk på **▲** eller **▼** for at vælge Linie Indstil.. Tryk på **OK**.
- 4 Tryk på **▲** eller **▼** for at vælge PBX, ISDN (eller Normal). Tryk på **OK**.
- 5 Tryk på **Stop/Exit**.

**PBX og OVERFØRSEL**

I første omgang indstilles maskinen til Normal, så den kan tilsluttes en PSTN-standardlinje (Public Switched Telephone Network). Mange kontorer anvender imidlertid et centralt telefonsystem eller Private Branch Exchange (PBX). Maskinen kan tilsluttes de fleste typer PBX. Maskinens genopkaldsfunktion understøtter Timed Break Recall (TBR). TBR fungerer sammen med de fleste PBX-systemer, hvilket giver adgang til en linje ud af huset eller til at sende opkald til et andet lokalnummer. Funktionen virker, når du trykker på tasten **Tel/R**.

## 12 Valg af en modtagetilstand

Der er fire forskellige modtagetilstande: Kun fax, Fax/Tlf, Manuel og Ekstratlf/Tad.

### Gå videre til

Medfølgende cd-rom med "MFL-Pro Suite" på næste side for at installere driverne.

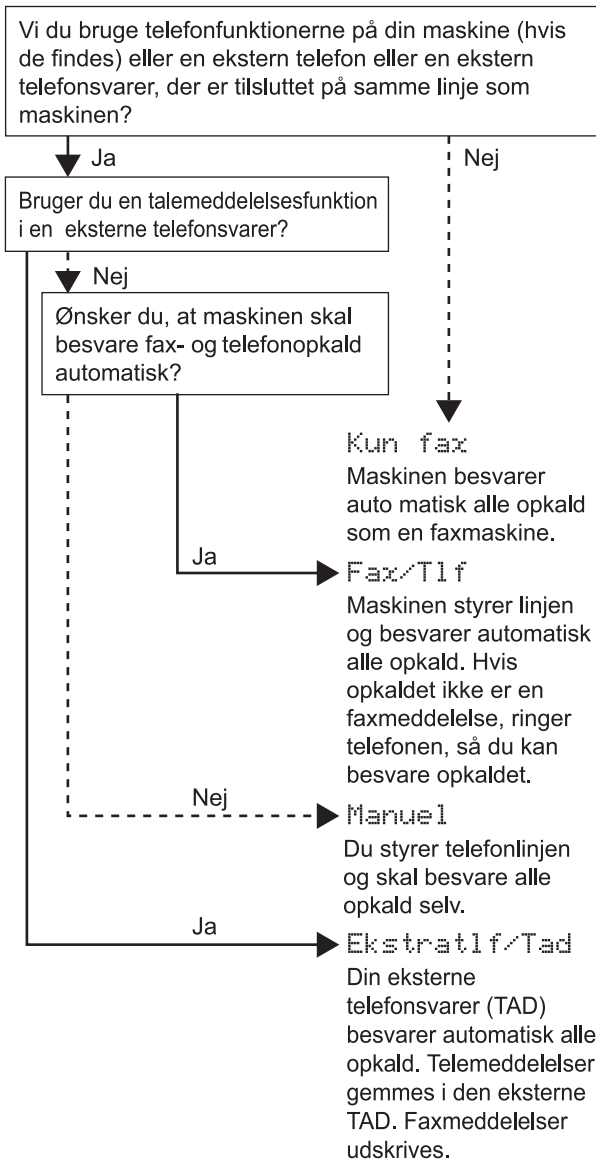

- 1** Tryk på **Menu**.
- 2** Tryk på **▲** eller **▼** for at vælge Grundindst..  
Tryk på **OK**.
- 3** Tryk på **▲** eller **▼** for at vælge Svar mode.  
Tryk på **OK**.
- 4** Tryk på **▲** eller **▼** for at vælge tilstanden.  
Tryk på **OK**.
- 5** Tryk på **Stop/Exit**.



Yderligere oplysninger findes i Brug af modtagetilstande i Kapitel 6 i brugsanvisningen.



## Medfølgende cd-rom med "MFL-Pro Suite"

### Windows®



#### **Installer MFL-Pro Suite**

Du kan installere MFL-Pro Suite-softwaren og multifunktionsdrivere.

#### **Installer andre drivere/hjælpeprogr.**

Du kan installere flere MFL-Pro Suite-softwarehjælpeprogrammer, installere uden ScanSoft™ PaperPort™ 11SE med OCR fra NUANCE™, kun installere printerdriveren eller installere FaceFilter Studio.

#### **Dokumentation**

Se softwarebrugsanvisningen og netværksbrugsanvisningen i HTML-format. Du kan også se vejledningerne i PDF-format ved at gå til Brother Solutions Center Softwarebrugsanvisningen og netværksbrugsanvisningen indeholder instruktioner til funktioner, der er tilgængelige, når de er tilsluttet en computer (f.eks. udskrivning, scanning og netværksdetaljer).

#### **OnLine-registrering**

Lad din maskine registrere på Brothers produktregistreringsside.

#### **Brother Solutions Center**

Få adgang til Brother Solutions Center til FAQ'er (ofte stillede spørgsmål), brugsanvisninger, driveropdateringer og tips til, hvordan du bruger din maskine. (Der kræves internetadgang)

#### **Oplysninger om forbrugsstoffer**

Få vist vores websted for originale/ægte Brother-forbrugsstoffer på <http://www.brother.com/original/>.

#### **Reparer MFL-Pro Suite (kun USB)**

Hvis der opstår en fejl under installationen af MFL-Pro Suite, skal du bruge denne funktion til automatisk at reparere og geninstallere MFL-Pro Suite.

#### **Bemærk!**

*MFL-Pro Suite indeholder printerdriveren, scannerdriveren, Brother ControlCenter3, ScanSoft™ PaperPort™ 11SE. ScanSoft™ PaperPort™ 11SE er et dokumenthåndteringsprogram til scanning og visning af dokumenter.*

### Macintosh®



#### **Start Here OSX**

Du kan installere MFL-Pro Suite, der indeholder printerdriveren, scannerdriveren, Brother ControlCenter2 og BRAdmin Light til Mac OS® X 10.2.4 eller nyere.

#### **Presto! PageManager**

Du kan også installere Presto!® PageManager® for at tilføje OCR-funktionalitet til Brother ControlCenter2 og let udføre scanning, deling og organisering af fotos og dokumenter.

For brugere af Mac OS® X 10.3.9 eller nyere installeres softwaren fra den medfølgende cd-rom ved at følge trinnene i Installation af driveren og softwaren.

For brugere af Mac OS® X 10.2.4 til 10.3.8 indlæses softwaren fra webstedet til Brother Solutions Center. Følg trinnene i Installation af driverne og softwaren for at indlæse.

#### **Documentation**

Se softwarebrugsanvisningen og netværksbrugsanvisningen i HTML-format. Du kan også se vejledningerne i PDF-format ved at gå til Brother Solutions Center Softwarebrugsanvisningen og netværksbrugsanvisningen indeholder instruktioner til funktioner, der er tilgængelige, når de er tilsluttet en computer (f.eks. udskrivning, scanning og netværksdetaljer).

#### **Brother Solutions Center**

Få adgang til Brother Solutions Center til FAQ'er (ofte stillede spørgsmål), brugsanvisninger, driveropdateringer og tips til, hvordan du bruger din maskine. (Der kræves internetadgang)

#### **On-Line Registration**

Lad din maskine registrere på Brothers produktregistreringsside.

#### **Utilities**

Der findes følgende yderligere hjælpeprogrammer i denne mappe.

- Presto!® PageManager® Uninstaller
- BRAdmin Light



Følg instruktionerne på denne side for dit operativsystem og interface.

For at finde den seneste driver eller den bedste løsning på dit problem eller spørgsmål, kan du få direkte adgang til Brother Solutions Center gennem CD-ROM'en / driveren eller gå til <http://solutions.brother.com>.

## Windows®



For brugere af USB-Kabel  
(Til Windows® 2000 Professional/XP/  
XP Professional x64 Edition/Windows Vista™) ..... 16



For brugere af netværkskabel  
(Til Windows® 2000 Professional/XP/  
XP Professional x64 Edition/Windows Vista™) ..... 20

## Macintosh®



For brugere af USB-kabel  
(For Mac OS® X 10.2.4 eller nyere) ..... 24



For brugere af netværkskabel  
(For Mac OS® X 10.2.4 eller nyere) ..... 27

Skærbillederne til Windows® i denne Hurtig installationsvejledning er baseret på Windows® XP.  
Skærbillederne til Mac OS® X i denne Hurtig installationsvejledning er baseret på Mac OS® X 10.4.

Skærbillederne på din computer kan variere afhængigt af dit operativsystem.

## For brugere af USB-Kabel (Til Windows® 2000 Professional/XP/ XP Professional x64 Edition/Windows Vista™)

### Vigtigt!

Kontroller, at du har udført instruktionerne fra Trin 1 *Opsætning af maskinen* på side 4 til 13.

### Bemærk!

- Den medfølgende cd-rom indeholder ScanSoft™ PaperPort™ 11SE. Denne software understøtter kun Windows® 2000 (SP4 eller derover), XP (SP2 eller derover), XP Professional x64 Edition og Windows Vista™. Opdater til den nyeste Windows®-servicepakke, før du installerer MFL-Pro Suite.
- Luk alle åbne programmer, før du installerer MFL-Pro Suite.
- Kontroller, at der ikke er hukommelseskort i mediedrevene, eller et USB Flash-hukommelsedrev i USB-porten på fronten af maskinen.

- 1 Tag netledningen til maskinen ud af stikkontakten og USB-kablet ud af computeren, hvis du allerede har tilsluttet maskinen.

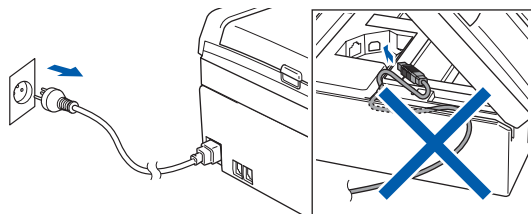

- 2 Tænd computeren. Du skal logge på med administratorrettigheder.

- 3 Sæt den medfølgende cd-rom i cd-rom-drevet. Hvis du får vist skærbilledet med modelnavnet, skal du vælge din maskine. Hvis du får vist sprogskærbilledet, skal du klikke på dit sprog.

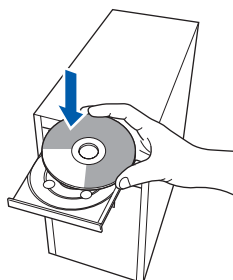

- 4 Cd-rom-hovedmenuen vises. Klik på **Installer MFL-Pro Suite**.



Hvis dette vindue ikke vises, skal du bruge Windows® Stifinder til at køre programmet **start.exe** fra Brother cd-rom'ens rodmappe.

### Bemærk!

- Hvis denne skærm vises, skal du klikke på **OK** og genstarte computeren.

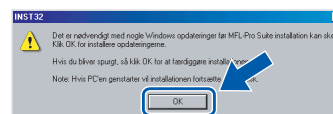

- Hvis installationen ikke fortsætter automatisk, skal du åbne hovedmenuen igen ved at tage cd-rom'en ud og derefter sætte den i igen eller ved at dobbeltklikke på **start.exe**-programmet i rodmappen og fortsætte fra trin 4 for at installere MFL-Pro Suite.
- For Windows Vista™ skal du klikke på **Tillad**, når skærbilledet med Brugerkontrollen vises.

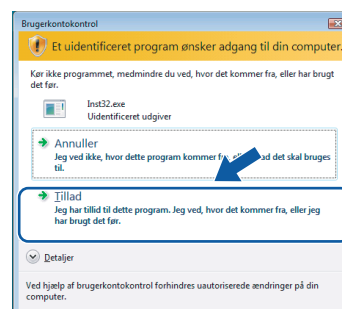

**5** Når du har læst og accepteret licensaftalen til ScanSoft™ PaperPort™ 11SE, skal du klikke på **Ja**.

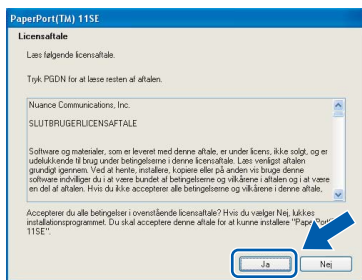

**6** Installationen af ScanSoft™ PaperPort™ 11SE starter automatisk og efterfølges af installationen af MFL-Pro Suite.

**7** Når vinduet med licensaftalen til Brother MFL-Pro Suite vises, skal du klikke på **Ja**, hvis du accepterer licensaftalen.



**8** Vælg **Lokalforbindelse**, og klik derefter på **Næste**. Installationen fortsætter.

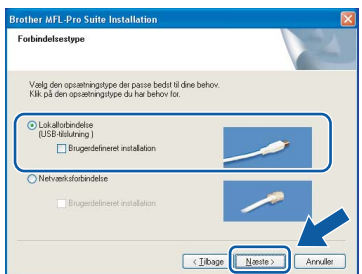

**Bemærk!**

Når denne skærm vises i Windows Vista™, skal du klikke på afkrydsningsfeltet og klikke på **Installer** for at gennemføre installationen korrekt.



**9** Når dette skærmbillede vises, skal du gå videre til næste trin.

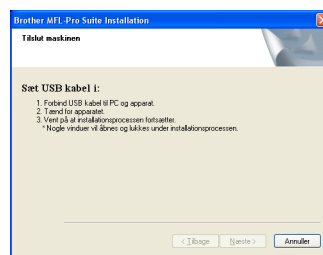

**10** Med begge hænder kan du bruge plastiktappene på begge sider af maskinen til at løfte scannerlåget, indtil det lukkes sikkert fast i åben stilling.

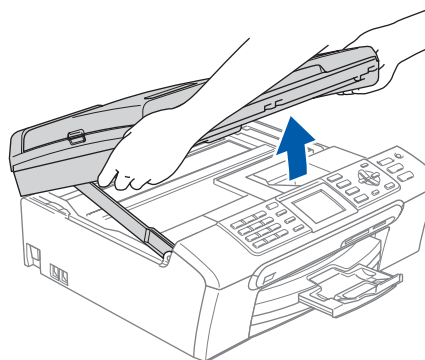

**11** Slut USB-kablet til USB-porten, der er markeret med et symbol. USB-porten findes i maskinen til højre, som vist herunder.

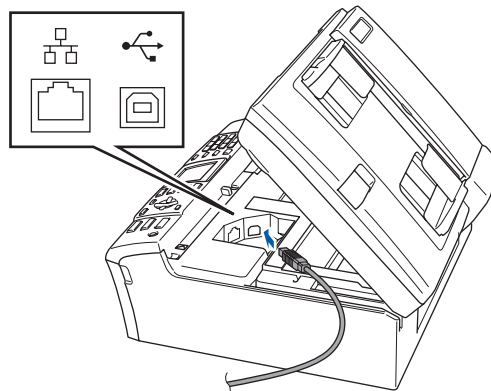

**12** Før forsigtigt USB-kablet igennem furen som vist herunder, og følg furen rundt og hen til maskinens bagside. Slut derefter kablet til din computer.

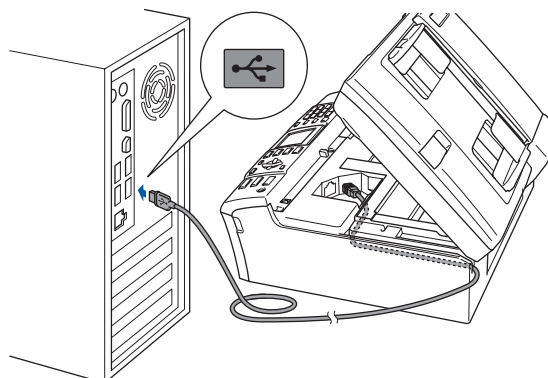

**⊘ Forkert opsætning**

- Du må **IKKE** slutte maskinen til en USB-port på et tastatur eller en USB-hub uden strømforsyning. Brother anbefaler, at maskinen sluttes direkte til computeren.
- Sørg for, at kablet ikke hindrer låget i at blive lukket, da der ellers kan opstå fejl.
- Sørg for, at du anvender et USB 2.0-kabel, der har en længde på højst 2 meter.

- 13** Løft scannerlåget for at frigøre låsen ①. Skub forsigtigt scannerlågsstøtten nedad ②, og luk scannerlåget ③.

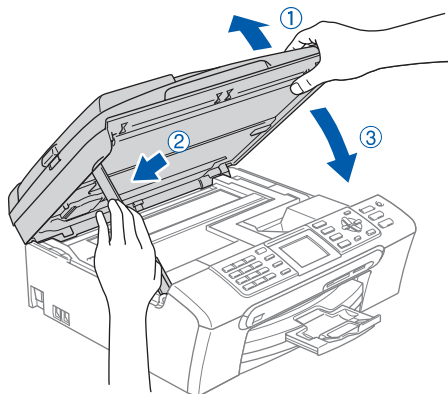

- 14** Tænd maskinen ved at tilslutte netledningen.

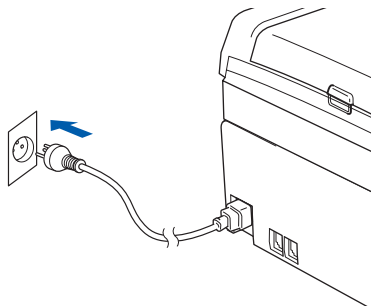

Installationen af Brother-drivere starter automatisk. Installationsskærbillederne vises et ad gangen. **Det varer nogle få sekunder, før alle skærbillederne vises.**

**⊘ Forkert opsætning**

Prøv **IKKE** at annullere et skærbillede under denne installation.

- 15** Når skærbilledet Online-registrering vises, skal du foretage dine valg og følge instruktionerne på skærmen.

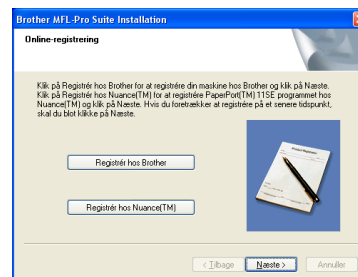

- 16** Klik på **Udfør** for at genstarte computeren. Når computeren er genstartet, skal du logge på med administratorrettigheder.

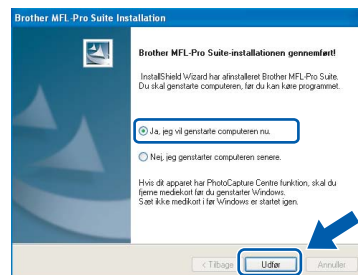
**Bemærk!**

Når computeren er blevet genstartet, vil verificeringsprogrammet køre automatisk. Hvis installationen mislykkes, vises installationsresultatvinduet. Hvis verificeringsprogrammet viser en fejl, skal du følge instruktionerne på skærmen eller læse onlinehjælpen og Ofte stillede spørgsmål (FAQ'er) i **start/Alle programmer/Brother/MFC-XXXX**.



**MFL-Pro Suite er blevet installeret. Fortsæt til Installation af FaceFilter Studio på side 19 for at installere programmet FaceFilter Studio.**

**Bemærk!**

MFL-Pro Suite indeholder printerdriveren, scannerdriveren, Brother ControlCenter3, ScanSoft™ PaperPort™ 11SE. ScanSoft™ PaperPort™ 11SE er et dokumenthåndteringsprogram til scanning og visning af dokumenter.

## Installation af FaceFilter Studio

FaceFilter Studio er et let anvendeligt program til udskrivning af fotos uden kant. Med FaceFilter Studio kan du også redigere dine fotodata og tilføje fotoeffekter, som f.eks. reduktion af røde øjne eller forbedring af hudfarve.

### Vigtigt!

**Før du starter FaceFilter Studio første gang, skal du kontrollere, at MFL-Pro Suite er installeret, din Brother-maskine er tændt og tilsluttet din computer.**

**17** Åbn hovedmenuen igen ved at tage cd-rom'en ud, og derefter sætte den i igen, eller ved at dobbeltklikke på **start.exe**-programmet fra rodmappen.

**18** Cd-rom-hovedmenuen vises. Klik på **Installer andre drivere/hjælpeprogr.**



**19** Klik på knappen **FaceFilter Studio** for at installere.



**20** Se *Brug af FaceFilter Studio til fotoudskrivning fra REALLUSION* i softwarebrugsanvisningen på cd-rom'en for at få oplysninger om grundlæggende funktioner i FaceFilter Studio. Installer FaceFilter Studio Help for at få yderligere oplysninger. Se *Instruktioner til, hvordan du installerer FaceFilter Studio - Hjælp (For brugere af Windows®)* på side 32.

## For brugere af netværkskabel (Til Windows® 2000 Professional/XP/ XP Professional x64 Edition/Windows Vista™)

### Vigtigt!

Kontroller, at du har udført instruktionerne fra Trin 1 Opsætning af maskinen på side 4 til 13.

### Bemærk!

- Den medfølgende cd-rom indeholder ScanSoft™ PaperPort™ 11SE. Denne software understøtter kun Windows® 2000 (SP4 eller derover), XP (SP2 eller derover), XP Professional x64 Edition og Windows Vista™. Opdater til den nyeste Windows®-servicepakke, før du installerer MFL-Pro Suite.
- Luk alle åbne programmer, før du installerer MFL-Pro Suite.
- Kontroller, at der ikke er hukommelseskort eller et USB Flash-hukommelsesdrev i mediedrevene eller det direkte USB-interface på fronten af maskinen.

- 1 Træk netstikket til maskinen ud af stikkontakten.
- 2 Med begge hænder kan du bruge plastiktappene på begge sider af maskinen til at løfte scannerlåget, indtil det lukkes sikkert fast i åben stilling.

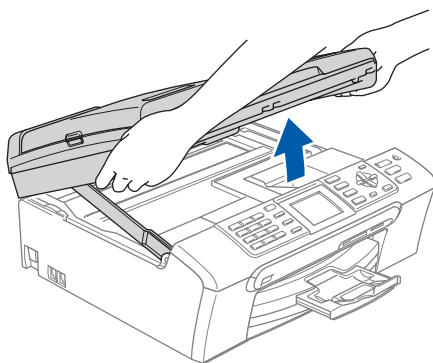

- 3 Slut netværkskablet til netværksporten, der er markeret med et -symbol. LAN-stikket findes i maskinen til venstre, som vist herunder.

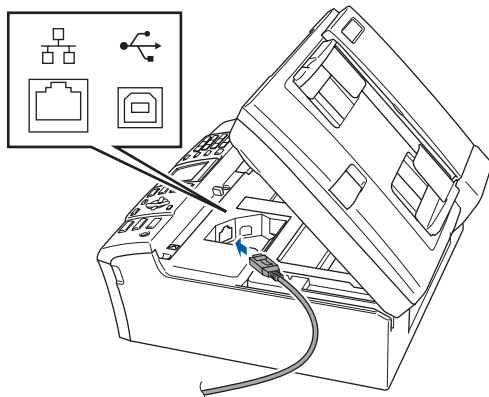

- 4 Før forsigtigt netværkskablet igennem furen, som vist herunder, og følg furen rundt og hen til maskinens bagside. Slut derefter kablet til dit netværk.

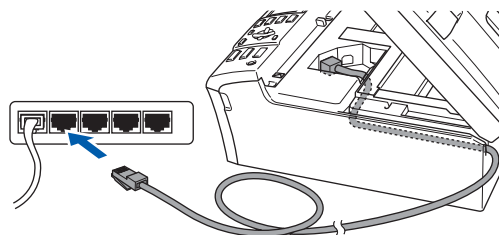

### ⊘ Forkert opsætning

Sørg for, at kablet ikke hindrer låget i at blive lukket, da der ellers kan opstå fejl.

### Bemærk!

I tilfælde af at du bruger både USB- og netværkskabel, skal du føre begge kabler igennem furen med det ene oven på det andet.

- 5 Løft scannerlåget for at frigøre låsen ①. Skub forsigtigt scannerlågsstøtten nedad ②, og luk scannerlåget ③.

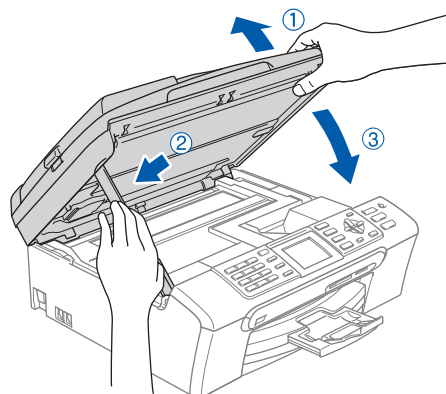

- 6 Tænd maskinen ved at tilslutte netledningen.

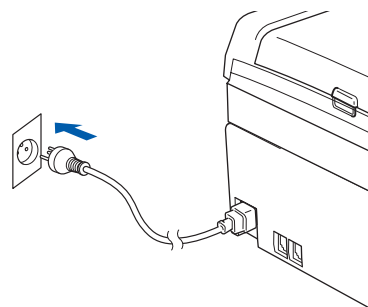



- 7** Tænd computeren. Du skal logge på med administratorrettigheder. Luk alle kørende programmer, før du installerer MFL-Pro Suite.

**Bemærk!**

Hvis du bruger personlig firewallsoftware, skal dette lukkes ned før installationen. Genstart din personlige firewallsoftware efter installationen.

- 8** Sæt den medfølgende cd-rom i cd-rom-drevet. Hvis du får vist skærbilledet med modelnavnet, skal du vælge din maskine. Hvis du får vist sprogskærbilledet, skal du klikke på dit sprog.

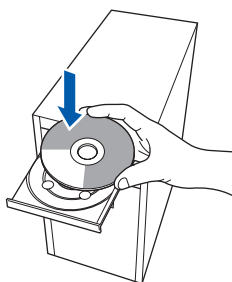

- 9** Cd-rom-hovedmenuen vises. Klik på **Installer MFL-Pro Suite**.



Hvis dette vindue ikke vises, skal du bruge Windows® Stifinder til at køre programmet **start.exe** fra Brother cd-rom'ens rodmappe.

**Bemærk!**

- Hvis denne skærm vises, skal du klikke på **OK** og genstarte computeren.

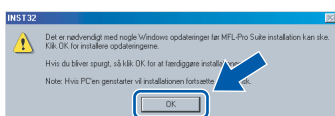

- Hvis installationen ikke fortsætter automatisk, skal du åbne hovedmenuen igen ved at tage cd-rom'en ud derefter sætte den i igen eller ved at dobbeltklikke på **start.exe**-programmet i rodmappen og fortsætte fra trin 9 for at installere MFL-Pro Suite.

- For Windows Vista™ skal du klikke på **Tillad**, når skærbilledet med brugerkontrollen vises.

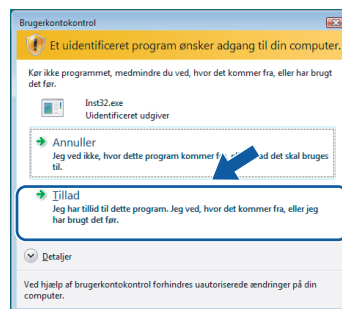

- 10** Når du har læst og accepteret licensaftalen til ScanSoft™ PaperPort™ 11SE, skal du klikke på **Ja**.

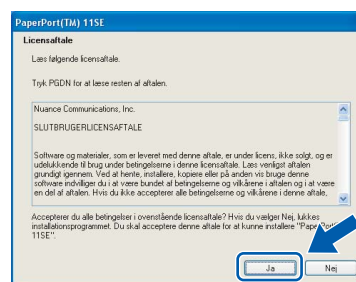

- 11** Installationen af ScanSoft™ PaperPort™ 11SE starter automatisk og efterfølges af installationen af MFL-Pro Suite.

- 12** Når vinduet med licensaftalen til Brother MFL-Pro Suite vises, skal du klikke på **Ja**, hvis du accepterer licensaftalen.

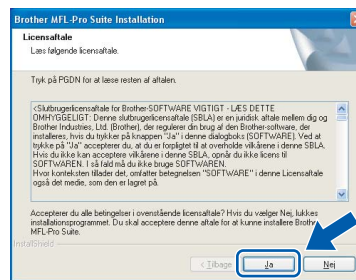

- 13** Vælg **Netværksforbindelse**, og klik derefter på **Næste**.

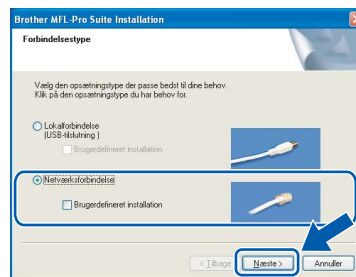

- 14** Brugere af Windows® XP SP2/ Windows Vista™: når dette skærmbillede vises, skal du vælge **Skift firewall portindstillingerne for at aktivere netværkstilslutningen og fortsætte installationen. (Anbefalet)**, og klik på **Næste**.

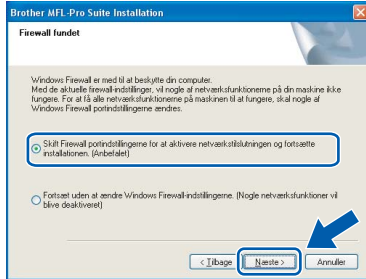

Hvis du ikke bruger Windows® Firewall, henvises du til brugsanvisninger til din software angående oplysninger om, hvordan du tilføjer de følgende netværksporte.

- Netværksscanning: tilføj UDP-port 54925.
- Netværks PC-Fax-modtagelse: tilføj UDP-port 54926.
- Hvis du stadig har problemer med din netværksforbindelse, kan du tilføje UDP-port 137.

#### Bemærk!

- Hvis maskinen er konfigureret til dit netværk, skal du vælge maskinen fra listen og derefter klikke på **Næste**. Dette vindue vises ikke, hvis der kun er tilsluttet én maskine til netværket. I sådanne tilfælde vil den blive valgt automatisk.

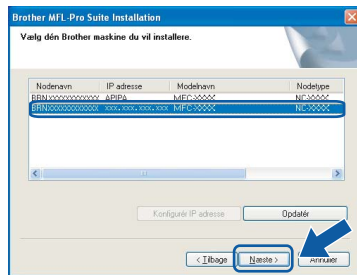

Hvis der vises **APIPA** i feltet **IP-adresse** på din maskine, skal du klikke på **Konfigurér IP adresse** og indtaste en IP-adresse for din maskine, som kan bruges på netværket.

- Hvis maskinen endnu ikke er konfigureret til brug på dit netværk, vises følgende skærm.

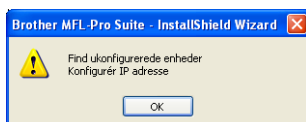

Klik på **OK**. Vinduet **Konfigurér IP adresse** vises. Indtast en IP-adresse til din maskine, der kan bruges til dit netværk ved at følge instruktionerne på skærmen.

- 15** Installationen af Brother-drivene starter automatisk. Installations-skærmbillederne vises et ad gangen. **Det varer nogle få sekunder, før alle skærmbillederne vises.**

#### Forkert opsætning

Prøv **IKKE** at annullere et skærmbillede under denne installation.

#### Bemærk!

Når denne skærm vises i Windows Vista™, skal du klikke på afkrydsningsfeltet og klikke på **Installer** for at gennemføre installationen korrekt.

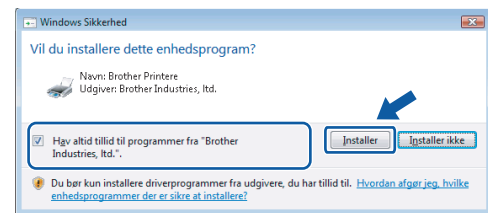

- 16** Når skærmbilledet Online-registrering vises, skal du foretage dine valg og følge instruktionerne på skærmen.

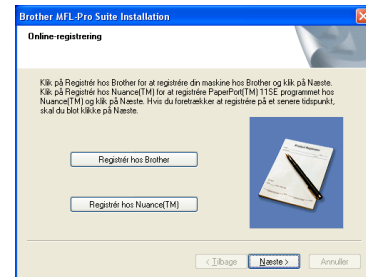

- 17** Klik på **Udfør** for at genstarte computeren. Efter genstart af computeren, skal du logge på med administratorrettigheder.

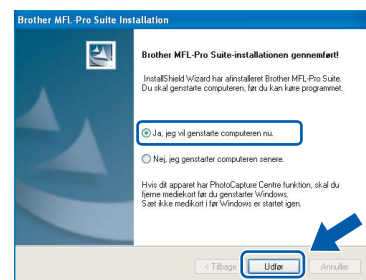

#### Bemærk!

Når computeren er blevet genstartet, vil verificeringsprogrammet køre automatisk. Hvis installationen mislykkes, vises installationsresultatvinduet. Hvis verificeringsprogrammet viser en fejl, skal du følge instruktionerne på skærmen eller læse onlinehjælpen og Ofte stillede spørgsmål (FAQ'er) i **start/Alle programmer/Brother/MFC-XXXX**.



**OK!** MFL-Pro Suite er blevet installeret. Fortsæt til *Installation af FaceFilter Studio* på side 23 for at installere programmet FaceFilter Studio.

**Bemærk!** MFL-Pro Suite indeholder netværksprinterdriveren, netværksscannerdriveren, Brother ControlCenter3, ScanSoft™ PaperPort™ 11SE. ScanSoft™ PaperPort™ 11SE er et dokumenthåndteringsprogram til scanning og visning af dokumenter.

## Installation af FaceFilter Studio

FaceFilter Studio er et let anvendeligt program til udskrivning af fotos uden kant. Med FaceFilter Studio kan du også redigere dine fotodata og tilføje fotoeffekter, som f.eks. reduktion af røde øjne eller forbedring af hudfarve.

### Vigtigt!

**Før du starter FaceFilter Studio første gang, skal du kontrollere, at MFL-Pro Suite er installeret, din Brother-maskine er tændt og tilsluttet netværket.**

**18** Åbn hovedmenuen igen ved at tage cd-rom'en ud, og derefter sætte den i igen, eller ved at dobbeltklikke på **start.exe**-programmet fra rodmappen.

**19** Cd-rom-hovedmenuen vises. Klik på **Installer andre drivere/hjælpeprogr.**



**20** Klik på knappen **FaceFilter Studio** for at installere.

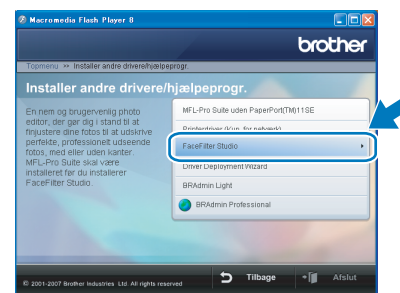

**21** Se *Brug af FaceFilter Studio til fotoudskrivning fra REALLUSION* i softwarebrugsanvisningen på cd-rom'en for at få oplysninger om grundlæggende funktioner i FaceFilter Studio. Installer FaceFilter Studio Help for at få yderligere oplysninger. Se *Instruktioner til, hvordan du installerer FaceFilter Studio - Hjælp (For brugere af Windows®)* på side 32.

Windows®  
Netværk

## For brugere af USB-kabel (For Mac OS® X 10.2.4 eller nyere)

### Vigtigt!

Kontroller, at du har udført instruktionerne fra Trin 1 *Opsætning af maskinen* på side 4 til 13.

### Bemærk!

- Brugere af Mac OS® X 10.2.0 til 10.2.3 skal opgradere til Mac OS® X 10.2.4 eller nyere. (Hvis du vil have de nyeste oplysninger om Mac OS® X, kan besøge <http://solutions.brother.com>)
- Kontroller, at der ikke er hukommelseskort i mediedrevene, eller et USB Flash-hukommelsesdrev i USB-porten på fronten af maskinen.

- 1 Med begge hænder kan du bruge plastiktappene på begge sider af maskinen til at løfte scannerlåget, indtil det lukkes sikkert fast i åben stilling.

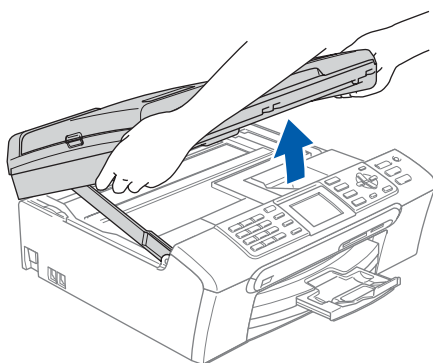

- 2 Slut USB-kablet til USB-porten, der er markeret med et  symbol. USB-stikket findes i maskinen til højre, som vist herunder.

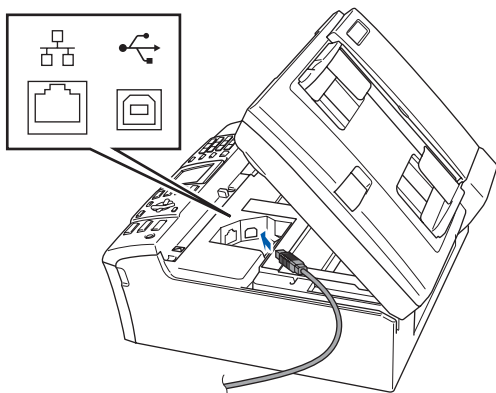

- 3 Før forsigtigt USB-kablet igennem furen som vist herunder, og følg furen rundt og hen til maskinens bagside. Slut derefter kablet til din Macintosh®.

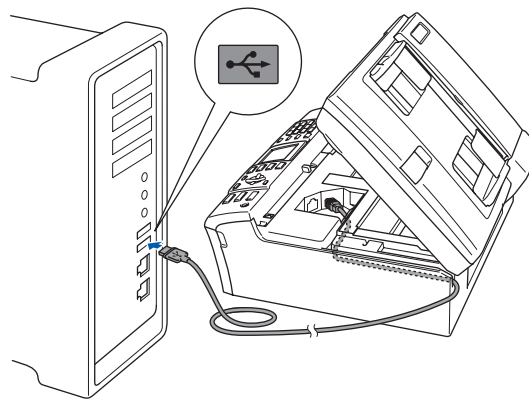

### ⊘ Forkert opsætning

- Du må IKKE slutte maskinen til en USB-port på et tastatur eller en USB-hub uden strømforsyning. Brother anbefaler, at maskinen sluttes direkte til din Macintosh®.
- Sørg for, at kablet ikke hindrer låget i at blive lukket, da der ellers kan opstå fejl.
- Sørg for, at du anvender et USB 2.0-kabel, der har en længde på højst 2 meter.

- 4 Løft scannerlåget for at frigøre låsen ①. Skub forsigtigt scannerlågsstøtten nedad ②, og luk scannerlåget ③.

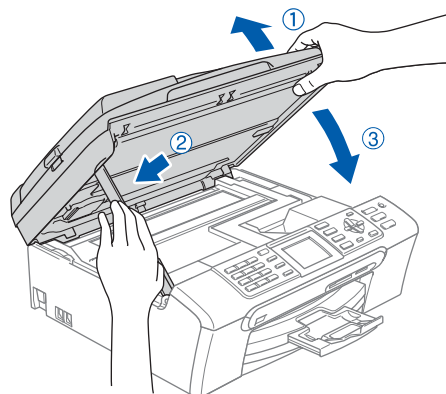

### Bemærk!

Kontroller, at maskinen er tændt ved at tilslutte netledningen.

- 5 Tænd for din Macintosh®.

**6** Sæt den medfølgende cd-rom i cd-rom-drevet.

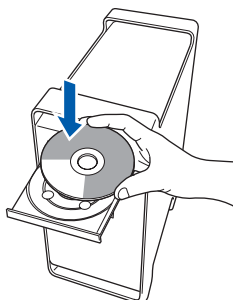

**7** Dobbeltklik på ikonet **Start Here OSX** for at installere. Følg instruktionerne på skærmen.



**Bemærk!**

Vent i et par sekunder, før softwaren er installeret. Efter installationen skal du klikke på **Start igen** for at afslutte installationen af softwaren.

**8** Brother-softwaren søger nu efter Brother-enheden. Imens vises følgende skærbillede.

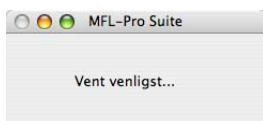

**9** Når dette skærbillede vises, skal du klikke på **OK**.



**OK!**

For brugere af Mac OS® X 10.3.x eller derover: MFL-Pro Suite, Brother-printerdriveren, scannerdriveren og Brother ControlCenter2 er installeret, og installationen er nu færdig. Gå til trin **14**.

**10** For brugere af Mac OS® X 10.2.4 til 10.2.8: Klik på **Tilføj**.

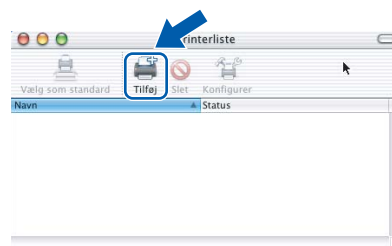

**11** Vælg **USB**.

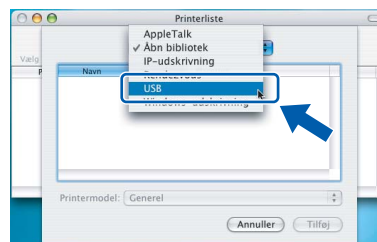

**12** Vælg **MFC-XXXX** (hvor XXXX er modelnavnet), og klik derefter på **Tilføj**.



**13** Klik på **Printercentral**, og derefter på **Slut Printercentral**.

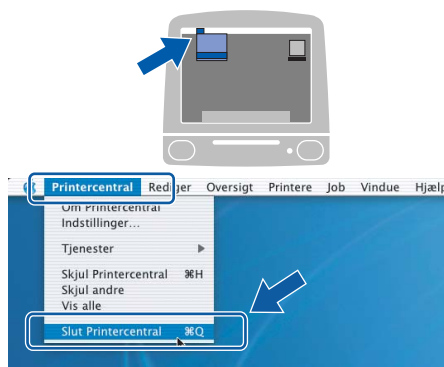

**OK!**

MFL-Pro Suite, Brother-printerdriveren, scannerdriveren og Brother ControlCenter2 er installeret, og installationen er nu færdig.

Macintosh®  
USB

- 14** For at installere Presto!® PageManager®, skal du dobbeltklikke på ikonet **Presto! PageManager** og følge instruktionerne på skærmen.



For brugere af Mac OS® X 10.2.4 til 10.3.8: Når dette skærbillede vises, skal du klikke på **Start** for at indlæse softwaren fra webstedet til Brother Solutions Center.



**Bemærk!**

*Når Presto!® PageManager® er installeret, er OCR-funktionaliteten føjet til Brother ControlCenter2. Du kan nemt scanne, dele og organisere fotografier og dokumenter ved hjælp af Presto!® PageManager®.*



**Presto!® PageManager® er installeret, og installationen er nu gennemført.**

## For brugere af netværkskabel (For Mac OS® X 10.2.4 eller nyere)

### Vigtigt!

Kontroller, at du har udført instruktionerne fra Trin 1 Opsætning af maskinen på side 4 til 13.

### Bemærk!

- Brugere af Mac OS® X 10.2.0 til 10.2.3 skal opgradere til Mac OS® X 10.2.4 eller nyere. (Hvis du vil have de nyeste oplysninger om Mac OS® X, kan besøge <http://solutions.brother.com>)
- Kontroller, at der ikke er hukommelseskort eller et USB Flash-hukommelsesdrev i mediedrevene eller det direkte USB-interface på fronten af maskinen.

- 1 Med begge hænder kan du bruge plastiktappene på begge sider af maskinen til at løfte scannerlåget, indtil det lukkes sikkert fast i åben stilling.

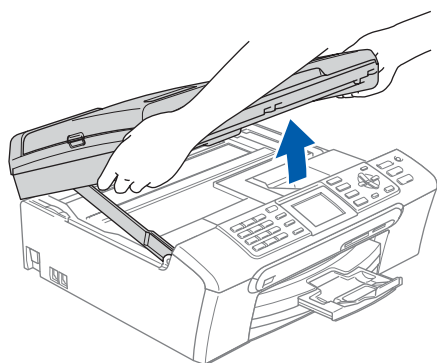

- 2 Slut netværkskablet til netværksporten, der er markeret med et -symbol. LAN-stikket findes i maskinen til venstre, som vist herunder.

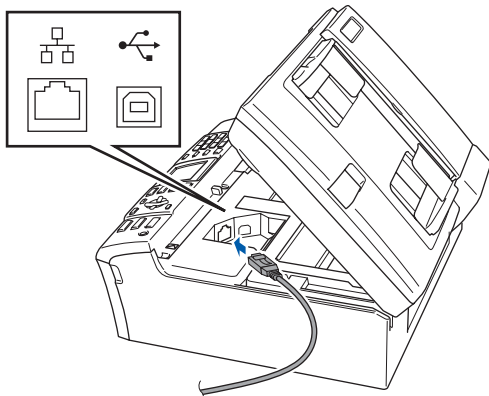

- 3 Før forsigtigt netværkskablet igennem furen som vist herunder, og følg furen rundt og hen til maskinens bagside. Slut derefter kablet til dit netværk.

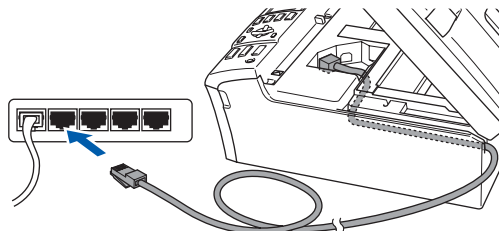

### ⊘ Forkert opsætning

Sørg for, at kablet ikke hindrer låget i at blive lukket, da der ellers kan opstå fejl.

### Bemærk!

I tilfælde af, at du bruger både USB- og netværkskabel, skal du føre begge kabler igennem furen med det ene oven på det andet.

- 4 Løft scannerlåget for at frigøre låsen ①. Skub forsigtigt scannerlågsstøtten nedad ②, og luk scannerlåget ③.

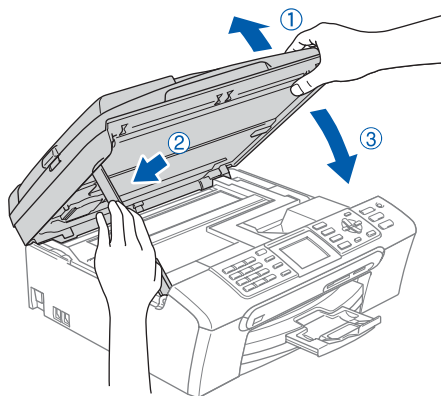

### Bemærk!

Kontroller, at maskinen er tændt ved at tilslutte netledningen.

- 5 Tænd for din Macintosh®.

- 6** Sæt den medfølgende cd-rom i cd-rom-drevet.

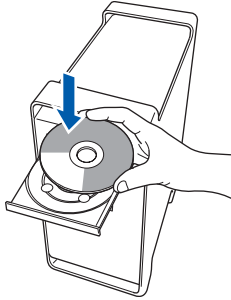

- 7** Dobbeltklik på ikonet **Start Here OSX** for at installere. Følg instruktionerne på skærmen.



Vent i et par sekunder, før softwaren er installeret. Efter installationen skal du klikke på **Start igen** for at afslutte installationen af softwaren.

- 8** Brother-softwaren søger nu efter Brother-enheden. Imens vises følgende skærbillede.

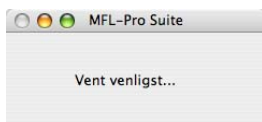

### Bemærk!

- Hvis maskinen er konfigureret til dit netværk, skal du vælge maskinen fra listen og derefter klikke på **OK**. Dette vindue vises ikke, hvis der kun er tilsluttet én maskine til netværket. I sådanne tilfælde vil den blive valgt automatisk. Gå til trin 9.

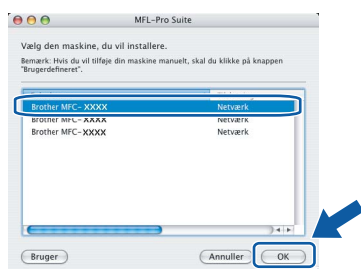

- Hvis dette skærbillede vises, skal du klikke på **OK**.



Indtast et navn til din Macintosh® i **Displaynavn** på op til 15 tegn, og klik på **OK**. Gå til trin 9.

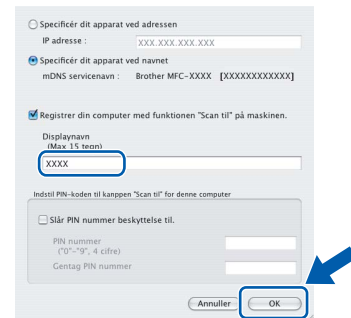

- Hvis du vil bruge maskinens søgetast til at scanne netværket, skal du markere boksen **Registrer din computer med funktionen "S can til" på maskinen**.
- Det navn, du indtaster, vil blive vist på maskinens LCD, når du trykker på tasten **Scan** og vælger en scan-funktion (Flere oplysninger fremgår af afsnittet **Netværksscanning** i softwarebrugsanvisningen på cd-rom'en).

- 9** Hvis dette skærbillede vises, skal du klikke på **OK**.

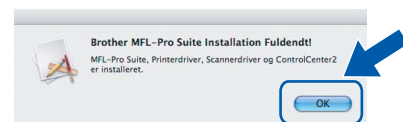

- OK!** For brugere af Mac OS® X 10.3.x eller derover:  
MFL-Pro Suite, Brother-printerdriveren, scannerdriveren og Brother ControlCenter2 er installeret, og installationen er nu færdig.  
Gå til trin 14.

- 10** For brugere af Mac OS® X 10.2.4 til 10.2.8: Klik på **Tilføj**.

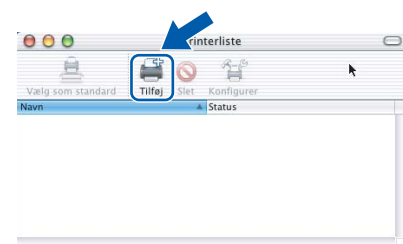



**11** Foretag det valg, der er vist herunder.



**12** Vælg **MFC-XXXX** (hvor XXXX er modelnavnet), og klik derefter på **Tilføj**.



**13** Klik på **Printercentral** og derefter på **Slut Printercentral**.

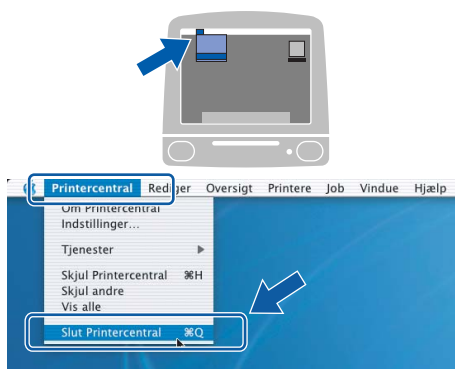

**OK!** MFL-Pro Suite, Brother-printerdriveren, scannerdriveren og Brother ControlCenter2 er installeret, og installationen er nu færdig.

**14** For at installere Presto!® PageManager®, skal du dobbeltklikke på ikonet **Presto! PageManager** og følge instruktionerne på skærmen.

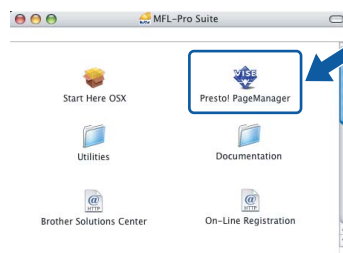

For brugere af Mac OS® X 10.2.4 til 10.3.8: Når dette skærmbillede vises, skal du klikke på **Start** for at indlæse softwaren fra webstedet til Brother Solutions Center.



**Bemærk!**

Når Presto!® PageManager® er installeret, er OCR-funktionaliteten føjet til Brother ControlCenter2. Du kan nemt scanne, dele og organisere fotografier og dokumenter ved hjælp af Presto!® PageManager®.



**Presto!® PageManager® er installeret, og installationen er nu gennemført.**

## BRAdmin Light (Windows®-brugere)

BRAdmin Light er et hjælpeprogram til den indledende installation af netværkstilsluttede enheder. Det kan også søge efter Brother-produkter på dit netværk, vise statusen og konfigurere grundlæggende netværksindstillinger som f.eks. IP-adressen.

Du kan få flere oplysninger om BRAdmin Light på <http://solutions.brother.com>.



### Bemærk!

Hvis du har brug for mere avanceret printerstyring, skal du bruge den seneste version af Brother BRAdmin Professional, der kan downloades fra <http://solutions.brother.com>.

## Installation af konfigurationshjelpeprogrammet BRAdmin Light

- 1 Klik på **Installer andre drivere/hjælpeprogr.** på menu-skærmen.



- 2 Klik på **BRAdmin Light**, og følg vejledningen på skærmen.



## Indstilling af IP-adresse, undernetmaske og gateway ved hjælp af BRAdmin Light



### Bemærk!

Hvis du har en DHCP/BOOTP/RARP-server på netværket, behøver du ikke at udføre nedenstående. Det skyldes, at printserveren automatisk vil få sin egen IP-adresse.

- 1 Start BRAdmin Light. Programmet søger nu automatisk efter nye enheder.

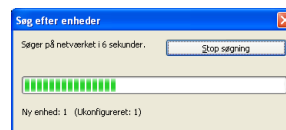

- 2 Dobbeltklik på den ikke-konfigurerede enhed.

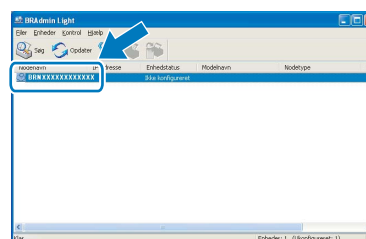

- 3 Vælg **STATIC** for **Boot-metode**. Indtast **IP-adresse**, **Undernetmaske** og **Gateway**, og klik derefter på **OK**.

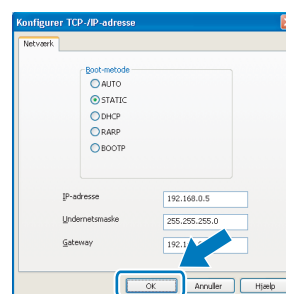

- 4 Adresseoplysningerne gemmes i maskinen.



## BRAdmin Light (Mac OS® X-brugere)

BRAdmin Light er et hjælpeprogram til den indledende installation af netværkstilsluttede enheder. Det kan også søge efter Brother-produkter på dit netværk, vise statussen og konfigurere grundlæggende netværksindstillinger som f.eks. IP-adressen fra en computer med Mac OS® X 10.2.4 eller nyere.

BRAdmin Light-softwaren installeres automatisk, når printerdriveren installeres. Hvis du allerede har installeret printerdriveren, behøver du ikke installere den igen. Du kan få flere oplysninger om BRAdmin Light på <http://solutions.brother.com>.

### Indstilling af IP-adresse, undernetmaske og gateway ved hjælp af BRAdmin Light

#### Bemærk!

- Hvis du har en DHCP/BOOTP/RARP-server på netværket, behøver du ikke at udføre nedenstående. Printserveren henter automatisk sin egen IP-adresse.
- Kontroller, at du har installeret Java™-klientsoftwaren i version 1.4.1\_07 eller nyere på computeren.

- 1 Dobbeltklik på ikonet **Macintosh HD** på skrivebordet.

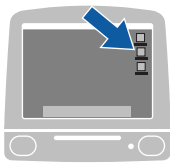

- 2 Vælg **Bibliotek**, **Printere**, **Brother** og derefter **Utilites**.

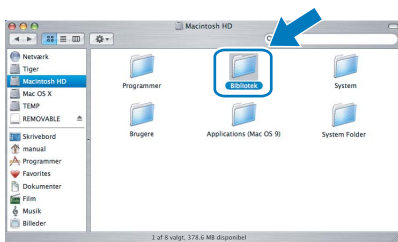

- 3 Dobbeltklik på filen **BRAdmin Light.jar**, og kørs softwaren. BRAdmin Light søger derefter automatisk efter nye enheder.

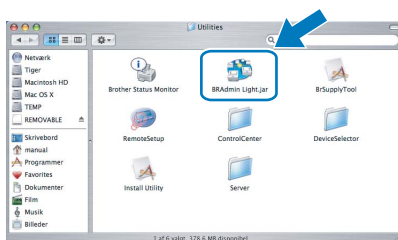

- 4 Dobbeltklik på den ikke-konfigurerede enhed.

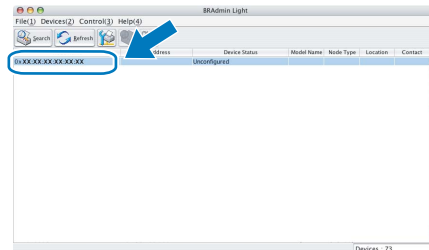

- 5 Vælg **STATIC** for **Boot Method (Boot-metode)**. Indtast **IP Address (IP-adresse)**, **Subnet Mask (undernetmaske)** og **Gateway (gateway)**, og klik derefter på **OK**.

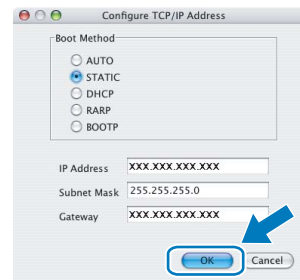

- 6 Adresseoplysningerne gemmes i maskinen.

## Instruktioner til, hvordan du installerer FaceFilter Studio - Hjælp (For brugere af Windows®)

For at få instruktioner til, hvordan du bruger FaceFilter Studio, skal du indlæse og installere FaceFilter Studio - Hjælp. Din computer skal være tilsluttet internettet.

### Installation af FaceFilter Studio - Hjælp

- 1 For at køre FaceFilter Studio, skal du gå til **start/Alle programmer/FaceFilter Studio/FaceFilter Studio** i menuen **start**.
- 2 Klik på knappen  i højre øverste hjørne på skærbilledet.
- 3 Klik på **Søg efter opdateringer** for at gå til webstedet for opdatering til Reallusion.



- 4 Klik på knappen **Download**, og vælg en mappe, du vil gemme filen i.

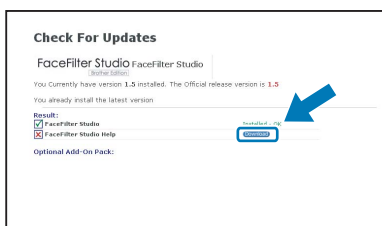

- 5 Luk FaceFilter Studio, før du begynder at installere FaceFilter Studio - Hjælp. Dobbeltklik på den indlæste fil fra den mappe, som du angav, og følg instruktionerne på skærmen for at installere.





#### Bemærk!

Hvis du vil se hele FaceFilter Studio - Hjælp, skal du vælge **start/Alle programmer/FaceFilter Studio/FaceFilter Studio - Hjælp** på din computer.

## Forbrugsstoffer til udskiftning

Når tiden er kommet til at udskifte blækpatroner, vil der blive vist en meddelelse på LCD'et. Hvis du vil have yderligere oplysninger om blækpatroner til maskinen, kan du besøge <http://solutions.brother.com> eller kontakte din lokale Brother-forhandler.

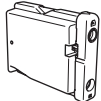
### Blækpatron

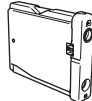
Sort	Gul	Cyan	Magenta
LC1000BK	LC1000Y	LC1000C	LC1000M
			

#### Hvad er Innobella™ ?

Innobella™ er en serie af ægte forbrugsstoffer, der tilbydes af Brother. Navnet "Innobella™" stammer fra ordene "Innovation" og "Bella" (hvilket betyder "smuk" på italiensk) og repræsenterer den "innovative" teknologi, der forsyner dig med "smukke" og "holdbare" udskrivningsresultater.



### **Varemærker**

Brother-logoet er et registreret varemærke tilhørende Brother Industries, Ltd.

Brother er et registreret varemærke tilhørende Brother Industries, Ltd.

Multi-Function Link er et registreret varemærke tilhørende Brother International Corporation.

Microsoft og Windows er registrerede varemærker tilhørende Microsoft Corporation i USA og/eller andre lande.

Windows Vista er enten et registreret varemærke eller et varemærke tilhørende Microsoft Corporation i USA og/eller andre lande.

Macintosh, og TrueType er registrerede varemærker tilhørende Apple Inc.

Nuance, Nuance-logoet, PaperPort og ScanSoft er varemærker eller registrerede varemærker tilhørende Nuance Communications, Inc. eller dets tilknyttede selskaber i USA og/eller andre lande.

Presto! PageManager er et registreret varemærke ejet af NewSoft Technology Corporation.

PictBridge er et varemærke.

FaceFilter Studio er et varemærke tilhørende Reallusion, Inc.

De enkelte selskaber, hvis softwaretitler er nævnt i denne brugsanvisning, har en softwarelicensaftale specifikt for deres navnebeskyttede programmer.

**Alle andre varemærker og produktnavne nævnt i denne brugsanvisning er varemærker eller registrerede varemærker, der ejes af deres respektive selskaber.**

### **Kompilering og publikation**

Denne brugsanvisning er kompileret og udgivet under tilsyn af Brother Industries, Ltd., og den indeholder de nyeste produktbeskrivelser og specifikationer.

Indholdet af denne brugsanvisning og produktets specifikationer kan ændres uden varsel.

Brother forbeholder sig ret til uden varsel at foretage ændringer i specifikationerne og materialet i denne brugsanvisning og kan ikke holdes ansvarlig for skader (herunder følgeskader) som følge af anvendelse af nærværende materiale, herunder, men ikke begrænset til, typografiske fejl og andre fejl i forbindelse med publikationen.

### **Copyright og licens**

©2007 Brother Industries, Ltd.

Dette produkt indeholder software, der er udviklet af følgende leverandører.

©1998-2007 TROY Group, Inc.

©1983-2007 PACIFIC SOFTWARES INC.

**brother**®

DAN