

HL-2170W

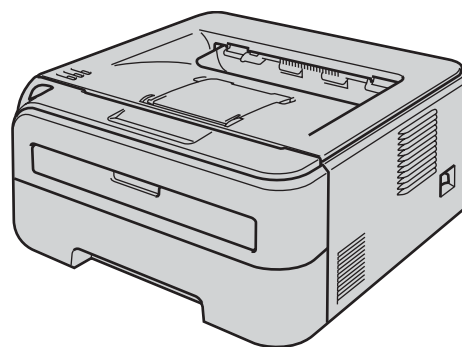

Antes de utilizar a impressora, tem de configurar o hardware e instalar o controlador. Leia este 'Guia de instalação rápida' para obter instruções de configuração e instalação.

FASE 1

Configurar o aparelho



FASE 2

Instalar o Controlador da Impressora

Instalação completa!









Para saber como utilizar a impressora,
consulte o Manual do Utilizador no CD-ROM.

Guarde este 'Guia de instalação rápida' e o CD-ROM fornecido num local acessível para poder utilizá-lo rápida e eficazmente, sempre que for necessário.



Símbolos utilizados neste manual

 Aviso	 Perigo de electrocussão	 Superfície quente	 Precaução
Estes avisos indicam como evitar danos físicos.	Os ícones de perigo de electrocussão alertam para a possibilidade de apanhar um choque eléctrico.	Os ícones de Superfície quente indicam que não deve tocar nas partes da máquina que ficam quentes.	As chamadas de atenção especificam procedimentos que deverá seguir ou evitar para impedir possíveis danos na impressora ou noutros objectos.
 Configuração inadequada	 Nota	 Manual do utilizador Manual do utilizador de rede	
Os ícones de configuração inadequada alertam para incompatibilidades entre determinados dispositivos ou operações e a impressora.	Notas sobre como enfrentar situações que possam surgir ou sugestões sobre o funcionamento da operação em curso, com outras funcionalidades.	Indica a referência ao Manual do utilizador ou ao Manual do utilizador de rede que se encontra no CD-ROM fornecido.	

Precauções de segurança	2
Para utilizar a impressora em segurança	2
Regulamentos	4

Como começar

Componentes da caixa	7
Painel de controlo	7
Indicações dos LEDs da impressora	8
CD-ROM fornecido	9

FASE 1 - Configurar a máquina

Instalar o conjunto da unidade do tambor e do cartucho de toner	10
Colocar papel na bandeja do papel	11
Imprimir uma página de teste	12

FASE 2 - Instalar o controlador de impressora

Windows®

Utilizadores de cabo de interface USB	14
Utilizadores de cabo de interface de rede com fios	16
Utilizadores de impressoras de rede ponto-a-ponto	16
Utilizadores de impressoras partilhadas em rede	18
Utilizadores de rede sem fios	20

Macintosh®

Utilizadores de cabo de interface USB	30
Utilizadores de cabo de interface de rede com fios	32
Utilizadores de rede sem fios	34

Utilizadores de rede

Utilitário BRAdmin Light (utilizadores de Windows®)	44
Utilitário BRAdmin Light (utilizadores de Mac OS® X)	45
Gestão baseada na web (web browser)	46
Predefinições de rede	46
Imprimir a página de definições da impressora	46

Consumíveis

Consumíveis	47
-------------------	----

Informações sobre embalagem

Transporte da impressora	48
--------------------------------	----

Resolução de problemas

Manual do utilizador Capítulo 6

Para utilizar a impressora em segurança

! Advertência



Existem eléctrodos de alta voltagem dentro da impressora. Antes de limpar o interior da impressora, certifique-se de que desligou a impressora da corrente e retire o cabo de alimentação da tomada.

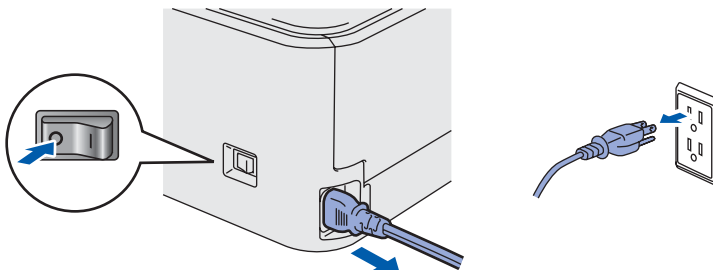

NÃO manuseie a ficha do cabo com as mãos molhadas. Poderá sofrer um choque eléctrico.

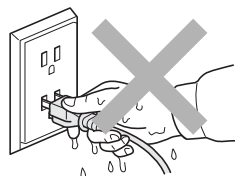

Depois de utilizar a impressora, algumas das peças internas da impressora estarão extremamente quentes. NÃO toque nas partes sombreadas apresentadas nas imagens quando abrir a tampa da frente ou de trás da impressora.

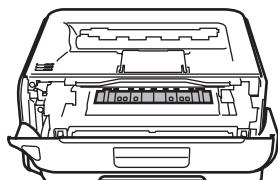

Interior da impressora
(vista frontal)

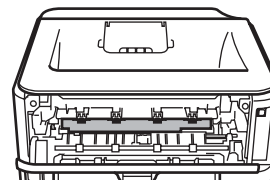

Interior da impressora
(vista traseira)



NÃO remova nem danifique as etiquetas de aviso colocadas sobre ou junto do fusor.

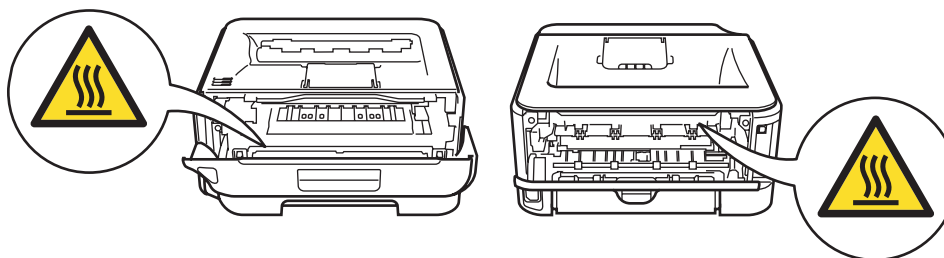

NÃO utilize o aspirador para limpar resíduos de toner que tenha entornado. Se o fizer, o pó do toner poderá inflamar-se dentro do aspirador e provocar um incêndio. Limpe cuidadosamente o pó do toner com um pano seco e macio, e cumpra os regulamentos locais para o deitar fora.



NÃO utilize substâncias inflamáveis nem nenhum tipo de spray para limpar o interior ou o exterior da máquina. Poderá provocar um incêndio ou sofrer um choque eléctrico. Consulte o Manual do utilizador para saber como limpar a máquina.



Regulamentos

Federal Communications Commission (FCC) Declaration of Conformity (Para os E.U.A.)

Responsible Party: Brother International Corporation
100 Somerset Corporate Boulevard
P.O. Box 6911
Bridgewater, NJ 08807-0911
USA
Telephone: (908) 704-1700

declares, that the products

Product name: Laser Printer HL-2170W
Model number: HL-21

comply with Part 15 of the FCC Rules. Operation is subject to the following two conditions: (1) This device may not cause harmful interference, and (2) this device must accept any interference received, including interference that may cause undesired operation.

This equipment has been tested and found to comply with the limits for a Class B digital device, pursuant to Part 15 of the FCC Rules. These limits are designed to provide reasonable protection against harmful interference in a residential installation. This equipment generates, uses, and can radiate radio frequency energy and, if not installed and used in accordance with the instructions, may cause harmful interference to radio communications. However, there is no guarantee that interference will not occur in a particular installation. If this equipment does cause harmful interference to radio or television reception, which can be determined by turning the equipment off and on, the user is encouraged to try to correct the interference by one or more of the following measures:

- Reorient or relocate the receiving antenna.
- Increase the separation between the equipment and receiver.
- Connect the equipment into an outlet on a circuit different from that to which the receiver is connected.
- Consult the dealer or an experienced radio/TV technician for help.

Importante

A shielded interface cable should be used in order to ensure compliance with the limits for a Class B digital device.

Changes or modifications not expressly approved by Brother Industries, Ltd. could void the user's authority to operate the equipment.

Industry Canada Compliance Statement (Para o Canadá)

This Class B digital apparatus complies with Canadian ICES-003.

Cet appareil numérique de la classe B est conforme à la norme NMB-003 du Canada.

Interferências radioelétricas (apenas modelo 220-240 volts)

Esta impressora cumpre a norma EN55022 (CISPR Publicação 22)/Classe B.

Declaração de conformidade da CE

EC Declaration of Conformity

Manufacturer

Brother Industries Ltd.,
15-1, Naeshirocho, Mizuho-ku, Nagoya 467-8561, Japan

Plant

Brother Technology (Shenzhen) Ltd.,
NO6 Gold Garden Ind. Nanling Buji, Longgang, Shenzhen, China

Herewith declare that:

Products description : Laser Printer
Product Name : HL-2170W
Model Number : HL-21

is in conformity with provisions of the R & TTE Directive (1999/5/EC) and we declare compliance with the following standards :

Harmonized standards applied :

Safety EN60950-1:2001+A11: 2004

EMC EN55022: 1998 +A1: 2000 +A2: 2003 Class B
EN55024: 1998 +A1: 2001 +A2: 2003
EN61000-3-2: 2006
EN61000-3-3: 1995 +A1: 2001 +A2 : 2005

Radio EN301 489-1 V1.6.1
EN301 489-17 V1.2.1
EN300 328 V1.6.1

Year in which CE marking was first affixed : 2007

Issued by : Brother Industries, Ltd.

Date : 30th September, 2007

Place : Nagoya, Japan

Signature :

Junji Shiota
General Manager
Quality Management Dept.
Printing & Solutions Company

Declaração de conformidade da CE

Fabricante

Brother Industries Ltd.,
15-1, Naeshiro-cho, Mizuho-ku, Nagoya 467-8561,
Japan

Fábrica

Brother Technology (Shenzhen) Ltd.,
NO6 Gold Garden Ind. Nanling Buji, Longgang,
Shenzhen, China

Declara que:

Descrição dos produtos: Impressora laser
Nome do produto: HL-2170W
Número do modelo: HL-21

está em conformidade com as disposições da Directiva R & TTE (1999/5/EC) e declara que o produto está em conformidade com as seguintes normas:

Normas harmonizadas aplicadas :

Segurança EN60950-1:2001+A11: 2004
CEM EN55022: 1998 +A1: 2000 +A2: 2003
Classe B
EN55024: 1998 +A1: 2001 +A2: 2003
EN61000-3-2: 2006
EN61000-3-3: 1995 +A1: 2001 +A2 : 2005
Rádio EN301 489-1 V1.6.1
EN301 489-17 V1.2.1
EN300 328 V1.6.1

Ano do primeiro selo de qualidade da CE: 2007

Emitido por: Brother Industries, Ltd.
Data: 30 de Setembro de 2007
Local: Nagoya, Japão
Assinatura: _____

Junji Shiota
Director Geral
Dept. de Gestão da Qualidade
Printing & Solutions Company

Declaração de Compatibilidade Internacional

ENERGY STAR® (Apenas modelo 110 a 120 volts)

O objectivo do programa Internacional

ENERGY STAR® é o de promover o desenvolvimento e conhecimento do equipamento de escritório que economiza energia.

Como Parceiro da ENERGY STAR®, a Brother Industries, Ltd. determinou que este produto respeita todas as normas de eficácia de energia da ENERGY STAR®.



Segurança Laser (Apenas modelo 110 a 120 volts)

Esta impressora está certificada como um produto laser de Classe 1 de acordo com o definido nas especificações da norma IEC 60825-1+A2: 2001, ao abrigo da norma sobre Desempenho da Radiação do U.S. Department of Health and Human Services (DHHS), de acordo com a Radiation Control for Health and Safety Act de 1968. Isto significa que a impressora não produz radiações laser nocivas. Uma vez que as radiações emitidas dentro da impressora estão completamente confinadas dentro da caixa de protecção e das tampas externas, o raio laser não pode sair da máquina durante nenhuma fase da utilização.

Regulamentos da FDA (Apenas modelo de 110 a 120 volts)

The U.S. Food and Drug Administration (FDA) has implemented regulations for laser products manufactured on and after August 2, 1976. Compliance is mandatory for products marketed in the United States. The following label on the back of the printer indicates compliance with the FDA regulations and must be attached to laser products marketed in the United States.

MANUFACTURED:

Brother Technology (Shenzhen) Ltd.
NO6 Gold Garden Ind., Nanling Buji, Longgang,
Shenzhen, China

This product complies with FDA performance standards for laser products except for deviations pursuant to Laser Notice No.50, dated June 24, 2007.



Caution

Use of controls, adjustments or performance of procedures other than those specified in this manual may result in hazardous invisible radiation exposure.

Especificação IEC 60825-1 (Apenas modelos 220 a 240 volts)

Esta impressora é um produto laser de Classe 1 de acordo com o definido nas especificações da norma IEC 60825-1+A2: 2001. A etiqueta apresentada abaixo será afixada nos países onde for necessária.



Esta impressora contém um diodo laser de Classe 3B que produz radiações laser invisíveis na unidade de laser. Não deve abrir a unidade de laser sob pretexto algum.



Atenção

A utilização de controlos ou ajustes, ou a execução de procedimentos não especificados neste manual poderá resultar numa exposição prejudicial a radiações.

Para a Finlândia e a Suécia

LUOKAN 1 LASERLAITE
KLASS 1 LASER APPARAT



Varoitus!

Laitteen käyttäminen muulla kuin tässä käyttöohjeessa mainitulla tavalla saattaa altistaa käyttäjän turvallisuusluokan 1 ylittävälle näkymättömälle lasersäteilylle.



Varning

Om apparaten används på annat sätt än i denna Bruksanvisning specificerats, kan användaren utsättas för osynlig laserstrålning, som överskrider gränsen för laserklass 1.

Radiação laser interna

Potência máxima de radiação:	10 mW
Comprimento de onda:	780 - 800 nm
Classe de laser:	Classe 3B

IMPORTANTE - Para a sua segurança

Para garantir uma utilização segura, a ficha de três pinos fornecida só deve ser inserida numa tomada eléctrica padrão de três pinos, com uma ligação à terra normal de tipo doméstico.

Os cabos de extensão utilizados nesta impressora devem também ter três pinos para uma correcta ligação à terra. Os cabos de extensão que estejam incorrectamente ligados poderão causar danos pessoais ou no equipamento.

O facto de o equipamento estar a funcionar correctamente não implica que exista uma ligação à terra e que a instalação eléctrica esteja perfeitamente segura. Para sua segurança, se tiver alguma dúvida quanto à ligação à terra, contacte um electricista qualificado.

Este produto deve ser ligado a um cabo de alimentação AC com a especificações indicadas na placa de características. NÃO ligue o produto a uma fonte de alimentação DC. Se tiver alguma dúvida, contacte um electricista qualificado.

Maschinenlärminformations- Verordnung 3. GPSGV (Apenas para a Alemanha)

Der höchste Schalldruckpegel beträgt 70 dB(A) oder weniger gemäß EN ISO 7779.

Desligar o dispositivo

Tem de instalar a impressora junto a uma tomada facilmente acessível. Em caso de emergência, desligue o cabo de alimentação da tomada eléctrica para interromper totalmente a corrente.

Precauções com a ligação à rede local (LAN)

Ligue este aparelho a uma rede local não sujeita a sobretensão.

IT power system (Apenas para a Noruega)

This product is also designed for an IT power system with phase-to-phase voltage 230V.

Wiring information (Para o Reino-Unido) Important

If you need to replace the plug fuse, fit a fuse that is approved by ASTA to BS1362 with the same rating as the original fuse.

Always replace the fuse cover. Never use a plug that does not have a cover.

Warning - This printer must be earthed.

The wires in the mains lead are coloured in line with the following code :

Green and Yellow:	Earth
Blue:	Neutral
Brown:	Live

If in any doubt, call a qualified electrician.

Certificação Wi-Fi Alliance

Este servidor de impressão multifunções Ethernet sem fios é um produto Wi-Fi IEEE 802.11b/802.11g certificado pela Wi-Fi Alliance. Para obter mais informações sobre a Wi-Fi Alliance e outros produtos Wi-Fi certificados, visite o site <http://www.wi-fi.org>.



Componentes da caixa

Os componentes incluídos na caixa podem diferir de país para país.

Guarde todo o material de embalagem e a caixa da impressora, para a eventualidade de ter de a transportar.

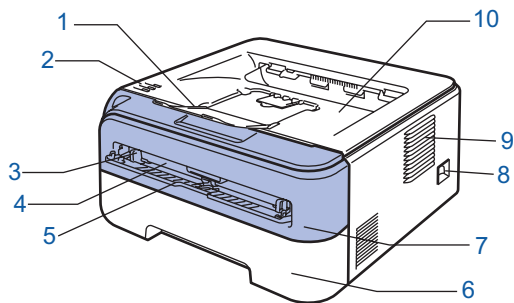

- 1 Suporte da bandeja de saída para papel virado para baixo 1 (Suporte 1)
- 2 Painel de controlo
- 3 Guia do papel de alimentação manual
- 4 Entrada de alimentação manual
- 5 Tampa da entrada de alimentação manual
- 6 Bandeja de papel
- 7 Tampa da frente
- 8 Interruptor
- 9 Orifício de ventilação
- 10 Bandeja de saída para papel virado para baixo

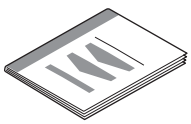
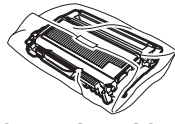
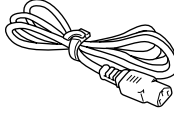
 <p>CD-ROM (incluindo Manual do utilizador e Manual do utilizador de rede)</p>	 <p>Guia de instalação rápida</p>	 <p>Conjunto da unidade do tambor e do cartucho de toner</p>	 <p>Cabo de alimentação CA</p>
--	---	---	--

O cabo de interface não é um acessório padrão. Adquira o cabo adequado à interface que pretende utilizar.

■ Cabo USB

- Certifique-se de que utiliza um cabo de interface USB 2.0 com menos de 2 metros.
- A sua impressora tem uma interface USB compatível com a especificação USB 2.0. Esta interface também é compatível com USB 2.0 de alta velocidade; no entanto, a velocidade máxima de transferência será de 12 Mb/s. A impressora também pode ser ligada a um computador com uma interface USB 1.1.
- NÃO ligue o cabo de interface neste momento. A ligação do cabo de interface é feita durante o processo de instalação do controlador de impressora.
- Se utilizar um cabo USB, certifique-se de que o liga à porta USB do seu computador e não a uma porta USB de um teclado ou de um hub USB não ligado.

■ Cabo de rede

Utilize um cabo duplo trançado directo de categoria 5 (ou superior) para redes 10BASE-T ou 100BASE-TX Fast Ethernet.

Painel de controlo

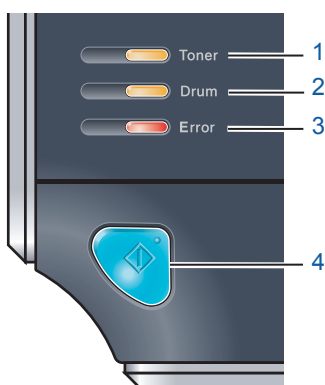

- 1 **LED Toner**
O LED Toner indica se já há pouco toner ou se o toner acabou.
 - 2 **LED Drum**
O LED Drum indica se o tambor está a chegar ao fim da sua duração.
 - 3 **LED Error**
O LED Error indica que a impressora está num dos seguintes estados: Sem papel / Papel encravado / Tampa aberta
 - 4 **LED Ready**
O LED Ready piscará consoante o estado da impressora.
- Botão Go**
Activar / Recuperação de erros / Puxar papel / Cancelar trabalho / Reimprimir / Activar ou desactivar a rede sem fios



Para obter informações detalhadas sobre o painel de controlo, consulte o Capítulo 4 do Manual do utilizador incluído no CD-ROM.

Indicações dos LEDs da impressora



: Intermitente



: ACESO



: APAGADO

LED da impressora	APAGADO	Inactividade	A aquecer A arrefecer ¹	Pronta	A receber dados ²	A imprimir os dados restantes ²
Toner						
Drum						
Error						
Ready (Azul)		Esbatido				

LED da impressora	Toner fraco ³	Fim da duração do toner	Tambor próximo do fim ³	Tampa aberta Papel encravado ²	Sem papel	Erro do tambor ²	Chamada de assistência ²
Toner (Amarelo)							
Drum (Amarelo)							
Error (Vermelho)							
Ready (Azul)							
Manual do utilizador	Capítulo 5	Capítulo 5	Capítulo 5	Capítulo 6	Capítulo 6	Capítulo 4	Capítulo 4

¹ O LED piscará ficando ACESO por 1 segundo e APAGADO por 1 segundo, sucessivamente.

² O LED piscará ficando ACESO por 0,5 segundos e APAGADO por 0,5 segundos, sucessivamente.

³ O LED amarelo piscará ficando ACESO por 2 segundos e APAGADO por 3 segundos, sucessivamente.

Indicações dos LEDs no modo de definição sem fios um clique

LED da impressora	A procurar ou a aceder ao ponto de acesso ¹	A ligar e a transferir definições do ponto de acesso ¹	Ligação bem sucedida ²	Falha na ligação ³	Detectada sobreposição de sessões ⁴	
Toner (Amarelo)						
Drum (Amarelo)						
Error (Vermelho)						
Ready (Azul)						

¹ O LED piscará (acende-se por 0,2 segundos e apaga-se por 0,1 segundos).

² O LED acender-se-á durante 5 minutos.

³ O LED piscará (acende-se por 0,1 segundos e apaga-se por 0,1 segundos) durante 30 segundos.

⁴ O LED piscará 10 vezes e, em seguida, apagar-se-á por meio segundo. Este padrão repetir-se-á 20 vezes.

CD-ROM fornecido

Encontrará uma série de informações no CD-ROM.

Windows®



Instalar o controlador de impressora

Instalar o controlador de impressora.

Instalar outros controladores ou utilitários

Instalar controladores, utilitários e ferramentas de gestão da rede opcionais.

Documentação

Ver o Manual do utilizador da impressora e o Manual do utilizador de rede no formato HTML.

Também pode ver os manuais em formato PDF acedendo ao Brother Solutions Center.

O Manual do utilizador e o Manual do utilizador de rede em HTML será instalado automaticamente quando instalar o controlador. Clique no botão **Iniciar**, depois em **Todos os programas**¹, a sua impressora e, por fim, **Manual do utilizador em HTML**. Se não quiser instalar o Manual do utilizador, seleccione **Configuração personalizada**, em **Instalar o controlador de impressora**, e desmarque a opção **Manuais do utilizador em HTML** quando instalar o controlador.

¹ Programas para utilizadores de Windows® 2000

Registo online

Registe o seu produto online.

Brother Solutions Center

O Brother Solutions Center (<http://solutions.brother.com>) é um recurso central para tudo o que esteja relacionado com a impressora. Transfira os controladores e utilitários mais recentes para a impressora, leia as secções de FAQ e as sugestões para resolução de problemas e saiba mais sobre soluções de impressoras.

Informações sobre peças

Visite o nosso site para saber como adquirir peças Brother originais/genuínas em <http://www.brother.com/original/>

Nota

Para utilizadores com deficiências visuais, preparámos um ficheiro HTML fornecido no CD-ROM: [readme.html](#). Este ficheiro pode ser lido pelo software de conversão de texto para voz Screen Reader.

Macintosh®

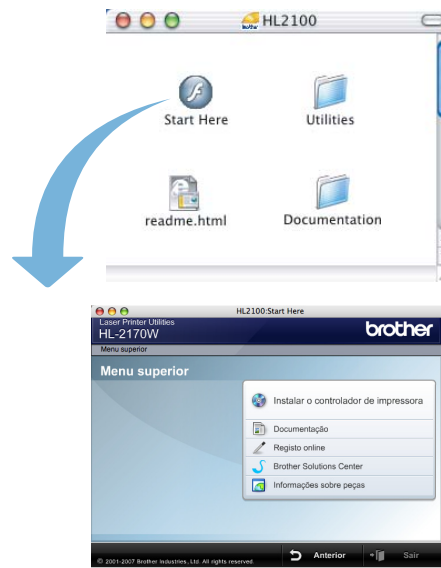

Instalar o controlador de impressora

Instalar o controlador de impressora.

Documentação

Ver o Manual do utilizador da impressora em formato HTML.

Também pode ver o Manual do utilizador em formato PDF acedendo ao Brother Solutions Center.

Registo online

Registe o seu produto online.

Brother Solutions Center

O Brother Solutions Center (<http://solutions.brother.com>) é um recurso central para tudo o que esteja relacionado com a impressora. Transfira os controladores e utilitários mais recentes para a impressora, leia as secções de FAQ e as sugestões para resolução de problemas e saiba mais sobre soluções de impressoras.

Informações sobre peças

Visite o nosso site para saber como adquirir peças Brother originais/genuínas em <http://www.brother.com/original/>

1 Instalar o conjunto da unidade do tambor e do cartucho de toner

⊘ Configuração incorrecta

NÃO ligue o cabo de interface. A ligação do cabo de interface é efectuada durante a instalação do controlador.

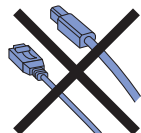

1 Abra a tampa da frente.

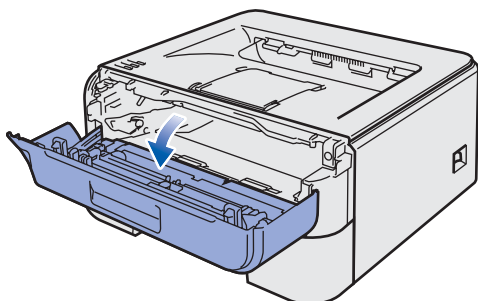

2 Desembale o conjunto da unidade do tambor e do cartucho de toner.

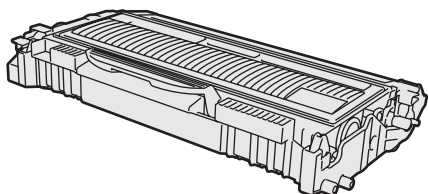

3 Abane-o suavemente várias vezes para distribuir uniformemente o toner dentro do conjunto.

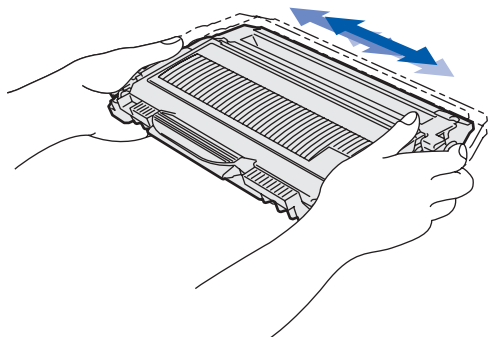

4 Coloque o conjunto da unidade do tambor e do cartucho de toner na impressora.

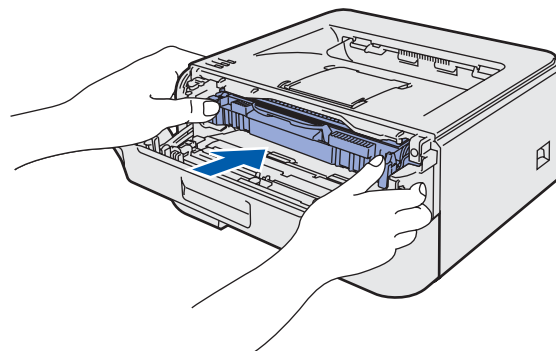
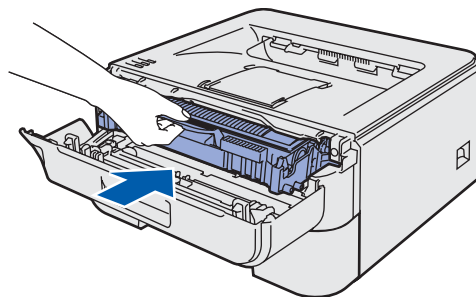

5 Feche a tampa da frente da impressora.

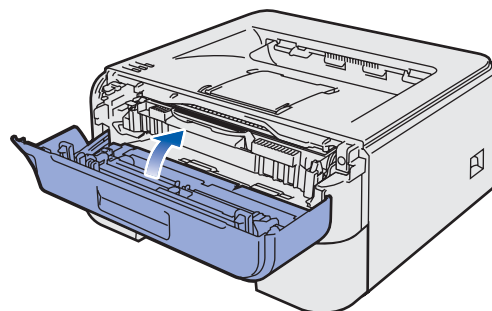

2 Colocar papel na bandeja do papel

1 Puxe a bandeja de papel totalmente para fora.

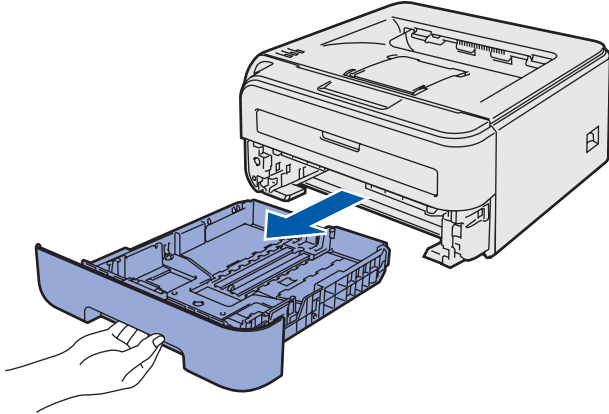

2 Premindo a alavanca verde de desbloqueio da guia do papel, deslize as guias até se ajustarem ao tamanho do papel que está a utilizar. Verifique se as guias estão bem encaixadas nas ranhuras.

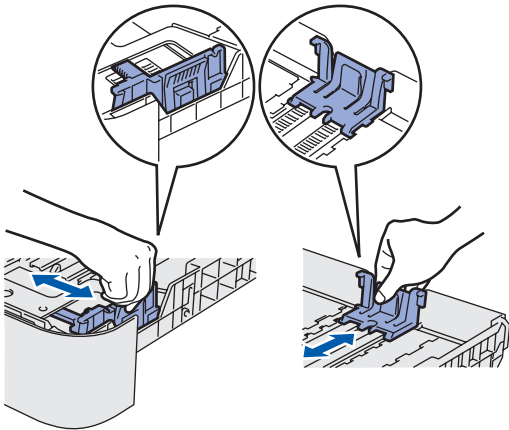

Nota

Se estiver a utilizar papel Legal, prima o botão de desbloqueio na parte inferior da bandeja de papel e, em seguida, puxe a parte traseira da bandeja do papel.

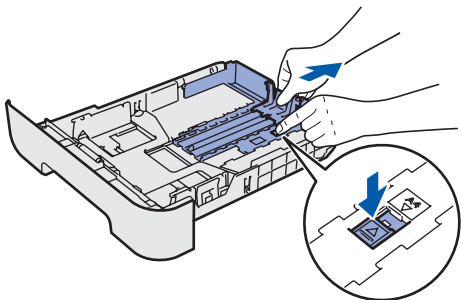

3 Separe bem as folhas para evitar encravamentos e problemas na alimentação.

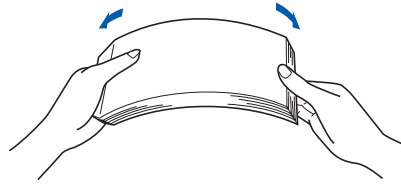

4 Coloque papel na bandeja. Certifique-se de que o papel está direito na bandeja e se está abaixo da marca de limite máximo(1).

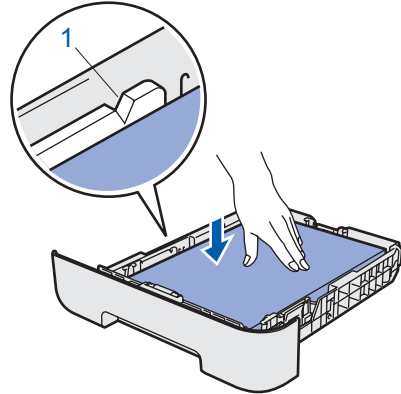

5 Volte a colocar a bandeja do papel na impressora. Certifique-se de que está completamente inserida na impressora.

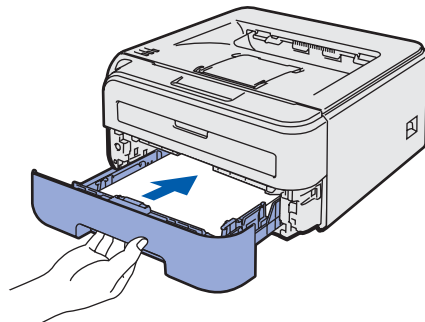

3 Imprimir uma página de teste

Configuração incorrecta
NÃO ligue ainda o cabo de interface.

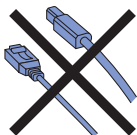

1 Certifique-se de que a impressora está desligada no interruptor. Ligue o cabo de alimentação à impressora.

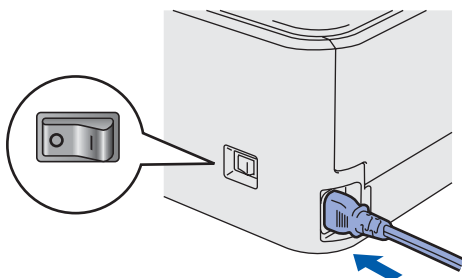

2 Ligue o cabo de alimentação a uma tomada eléctrica. Ligue a impressora.

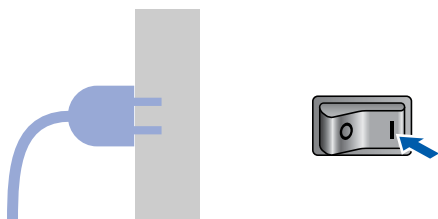

3 Desdobre o suporte 1.

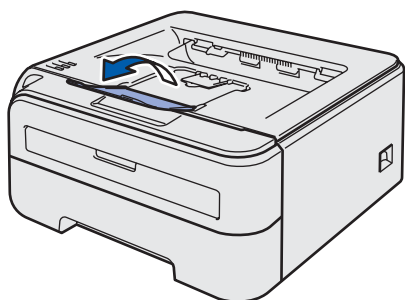

4 Depois de a impressora aquecer, o **LED Ready** / botão **Go** (1) pára de piscar e fica azul.

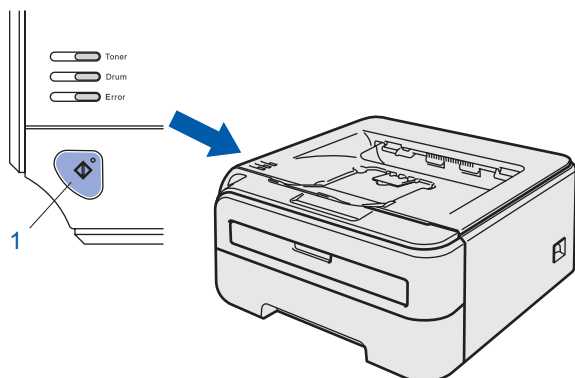

5 Prima o botão **Go**. A impressora imprime uma página de teste. Verifique se a página de teste foi correctamente impressa.

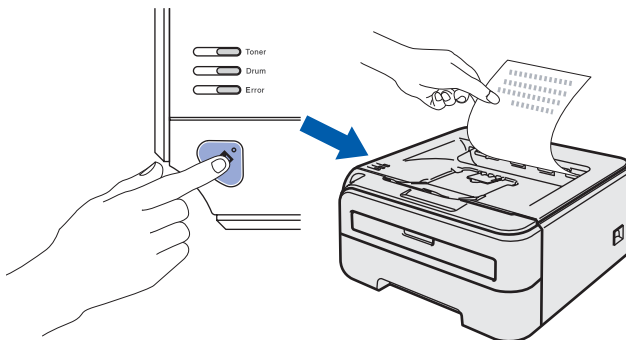

Nota

Esta função não estará disponível após o envio do primeiro trabalho de impressão a partir do seu computador.

Siga as instruções nesta página relativamente ao seu sistema operativo e ao interface.

Para os controladores mais recentes e documentação e saber qual é a melhor solução para o seu problema ou questão, aceda ao Brother Solutions Center directamente a partir do CD-ROM / Controlador ou vá até <http://solutions.brother.com>.

Windows®



Utilizadores de cabo de interface USB 14



Utilizadores de cabo de interface de rede com fios 16



Utilizadores de rede sem fios 20

Macintosh®



Utilizadores de cabo de interface USB 30



Utilizadores de cabo de interface de rede com fios 32



Utilizadores de rede sem fios 34

Utilizadores de cabo de interface USB

- ⊘ **Configuração incorrecta**
NÃO ligue ainda o cabo de interface.

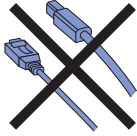

Nota

Se aparecer o **Assistente de novo hardware encontrado**, clique em **Cancelar**.

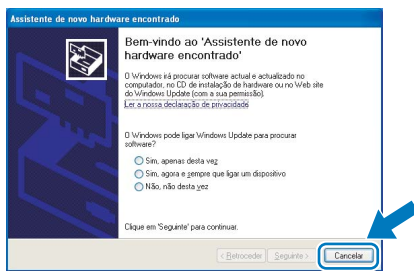

Instalar o controlador e ligar a impressora ao computador

- 1 Desligue a impressora.
- 2 Certifique-se de que o cabo de interface USB **NÃO** está ligado à impressora e inicie a instalação do controlador. Se já tiver ligado o cabo, retire-o.

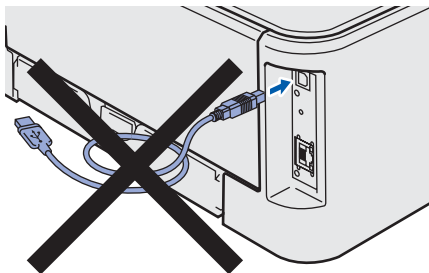

- 3 Ligue o computador. (Tem de iniciar sessão com privilégios de Administrador.)

- 4 Insira o CD-ROM fornecido na unidade do CD-ROM. O ecrã de abertura aparecerá automaticamente. Selecciono o modelo da sua impressora e o idioma pretendido.

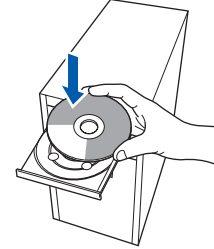

Nota

Se o ecrã de abertura não aparecer, utilize o **Explorador do Windows®** para executar o programa **start.exe** a partir da pasta de raiz do CD-ROM da Brother.

- 5 Clique em **Instalar o controlador de impressora** no ecrã de menu.



- 6 Clique em **Utilizadores de cabo USB**.



Nota

Se estiver a utilizar o **Windows Vista™**, quando aparecer o ecrã **Controlo de contas de utilizador**, clique em **Continuar**.

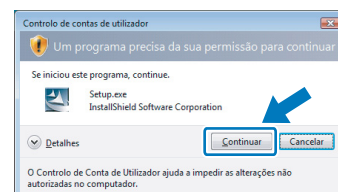

- 7** Quando aparecer a janela **Contrato de licença**, clique em **Sim** se concordar com o contrato de licença.



- 8** Quando este ecrã aparecer, certifique-se de que a impressora está ligada. Ligue o cabo de interface USB ao computador e, em seguida, ligue-o à impressora. Clique em **Seguinte**.

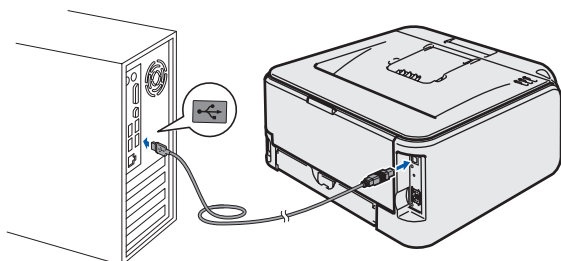

- 9** Clique em **Concluir**.

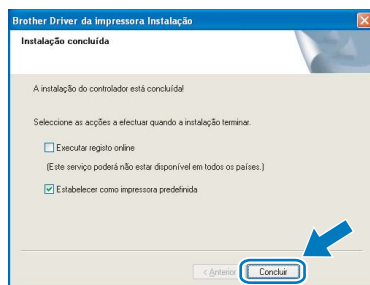

Nota

- Se quiser registar o seu produto online, seleccione **Executar registo online**.
- Se não quiser definir a impressora como impressora predefinida, desmarque a opção **Estabelecer como impressora predefinida**.



A configuração está agora concluída.

Nota

XML Paper Specification Printer Driver
O XML Paper Specification Printer Driver é o controlador mais adequado para imprimir a partir de aplicações que utilizam documentos com especificação de papel XML. Para transferir o controlador mais recente, aceda ao Brother Solutions Center em <http://solutions.brother.com>.



Utilizadores de cabo de interface de rede com fios

Utilizadores de impressoras de rede ponto-a-ponto

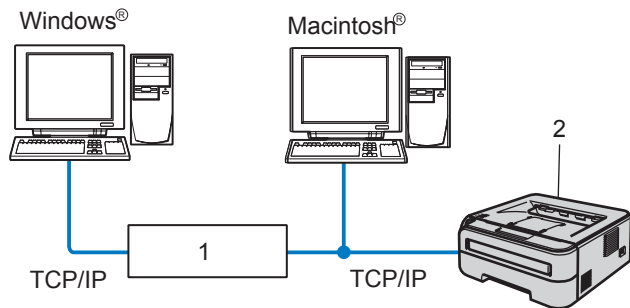

- 1 Router
- 2 Impressora de rede

Nota

- Se pretende ligar a impressora à rede, recomendamos que consulte o administrador do sistema antes de iniciar a instalação ou consulte o Manual do utilizador de rede no CD-ROM.
- Se estiver a utilizar uma firewall pessoal (por exemplo, a Firewall do Windows), desactive-a. Quando vir que já pode imprimir, reinicie o software de firewall pessoal.

Ligar a impressora à rede e instalar o controlador

- 1 Ligue o cabo de interface de rede à impressora e, no outro extremo, a uma porta livre do hub.

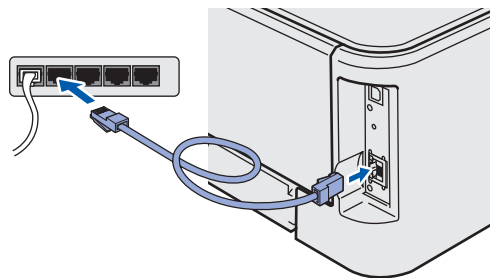

- 2 Certifique-se de que a alimentação da impressora está ligada.



- 3 Ligue o computador. (Tem de iniciar sessão com privilégios de Administrador.)

- 4 Insira o CD-ROM fornecido na unidade do CD-ROM. O ecrã de abertura aparecerá automaticamente. Selecciono o modelo da sua impressora e o idioma pretendido.

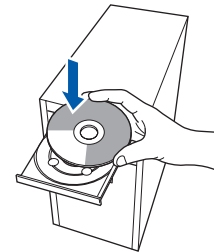

Nota

Se o ecrã de abertura não aparecer, utilize o Explorador do Windows® para executar o programa **start.exe** a partir da pasta de raiz do CD-ROM da Brother.

- 5 Clique em **Instalar o controlador de impressora** no ecrã de menu.



- 6 Clique em **Utilizadores de cabo de rede**.



Nota

Se estiver a utilizar o Windows Vista™, quando aparecer o ecrã **Controlo de contas de utilizador**, clique em **Continuar**.

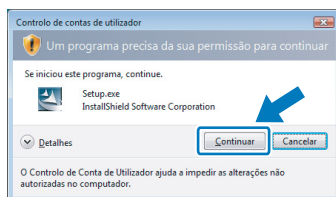

7 Quando aparecer a janela **Contrato de licença**, clique em **Sim** se concordar com o contrato de licença.



8 Escolha **Impressora de rede Brother ponto-a-ponto** e clique em **Seguinte**.

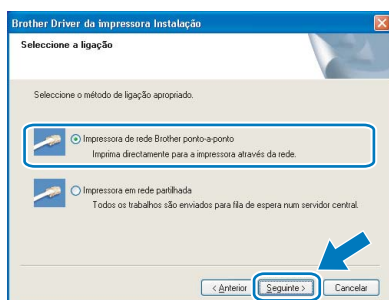

9 Escolha **Procurar dispositivos na rede e escolher a partir de uma lista de dispositivos encontrados (Recomendado)**. Ou introduza o endereço IP ou o nome do nó da impressora. Clique em **Seguinte**.

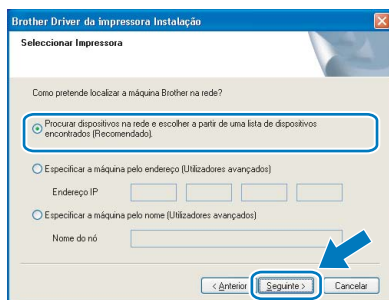

Nota

Poderá encontrar o endereço IP e o nome de nó da impressora imprimindo a página de definições da impressora. Consulte Imprimir a página de definições da impressora na página 46.

10 Escolha a impressora e clique em **Seguinte**.

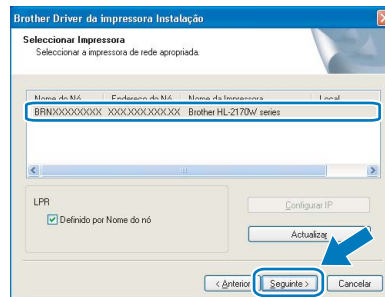

11 Clique em **Concluir**.

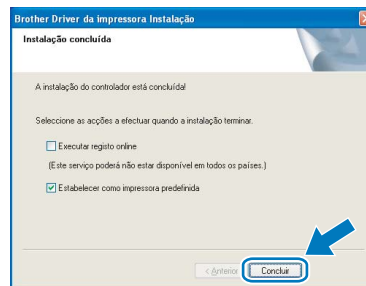

Nota

- Se quiser registar o seu produto online, seleccione **Executar registo online**.
- Se não quiser definir a impressora como impressora predefinida, desmarque a opção **Estabelecer como impressora predefinida**.



A configuração está agora concluída.

Nota

XML Paper Specification Printer Driver
O XML Paper Specification Printer Driver é o controlador mais adequado para imprimir a partir de aplicações que utilizam documentos com especificação de papel XML. Para transferir o controlador mais recente, aceda ao Brother Solutions Center em <http://solutions.brother.com>.

Utilizadores de impressoras partilhadas em rede

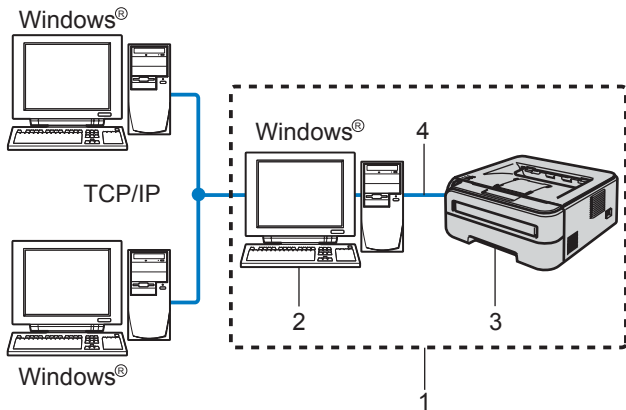

- 1 Partilhados em rede
- 2 Também designado por “Servidor” ou “Servidor de impressão”
- 3 Impressora
- 4 TCP/IP ou USB

Nota

Se pretende ligar-se a uma impressora partilhada na rede, recomendamos que peça ao administrador de sistema as informações sobre a fila de impressão ou o nome de partilha da impressora antes de efectuar a instalação.

Instalar o controlador e escolher a fila de impressão ou nome de partilha correcto

- 1 Ligue o computador. (Tem de iniciar sessão com privilégios de Administrador.)
- 2 Insira o CD-ROM fornecido na unidade do CD-ROM. O ecrã de abertura aparecerá automaticamente. Selecciono o modelo da sua impressora e o idioma pretendido.

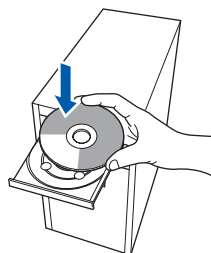

Nota

Se o ecrã de abertura não aparecer, utilize o Explorador do Windows® para executar o programa **start.exe** a partir da pasta de raiz do CD-ROM da Brother.

- 3 Clique em **Instalar o controlador de impressora** no ecrã de menu.



- 4 Clique em **Utilizadores de cabo de rede**.



Nota

Se estiver a utilizar o Windows Vista™, quando aparecer o ecrã **Controlo de contas de utilizador**, clique em **Continuar**.

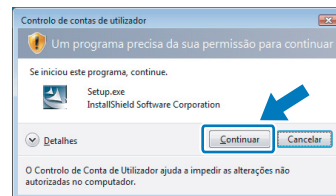

- 5 Quando aparecer a janela **Contrato de licença**, clique em **Sim** se concordar com o contrato de licença.

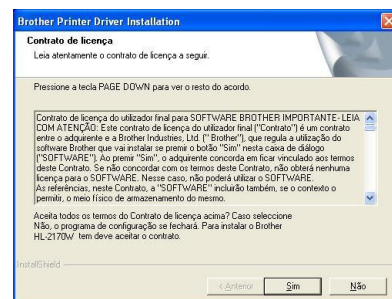

- 6** Seleccione **Impressora em rede partilhada** e clique em **Seguinte**.

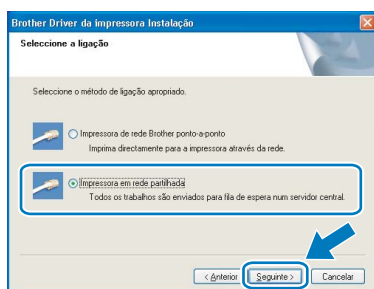

- 7** Escolha a fila da impressora e clique em **OK**.

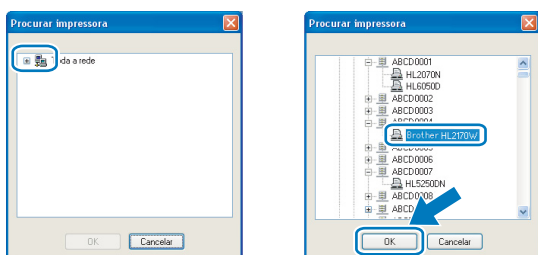

Nota
 Contacte o administrador se não souber a localização e o nome da impressora na rede.

- 8** Clique em **Concluir**.

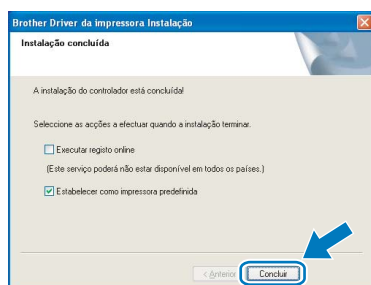

Nota

- Se quiser registar o seu produto online, seleccione **Executar registo online**.
- Se não quiser definir a impressora como impressora predefinida, desmarque a opção **Estabelecer como impressora predefinida**.

OK! A configuração está agora concluída.

Nota
XML Paper Specification Printer Driver
 O XML Paper Specification Printer Driver é o controlador mais adequado para imprimir a partir de aplicações que utilizam documentos com especificação de papel XML. Para transferir o controlador mais recente, aceda ao Brother Solutions Center em <http://solutions.brother.com>.

Utilizadores de rede sem fios

Ligar a impressora sem fios à rede sem fios e instalar o controlador de impressora no modo de infra-estrutura

Em primeiro lugar, tem de configurar as definições de rede sem fios da sua impressora para comunicar com o ponto de acesso à rede (router). Depois de configurar a impressora para comunicar com o ponto de acesso (router), os computadores da rede terão acesso à impressora. Para utilizar a impressora a partir destes computadores, terá de instalar o controlador de impressora. Os passos que se seguem guiá-lo-ão ao longo do processo de configuração e instalação.

Para obter os melhores resultados em impressões correntes do dia-a-dia, coloque a impressora Brother o mais perto possível do ponto de acesso à rede (router), com o mínimo de obstáculos entre os dois. Se houver objectos de grandes dimensões ou paredes entre os dois dispositivos, ou se houver interferências de outros dispositivos eléctricos, a velocidade de transferência dos dados dos seus documentos poderá ser afectada.

Devido a estes factores, a ligação sem fios poderá não ser o melhor método para todos os tipos de documentos e aplicações. Se estiver a imprimir ficheiros grandes, como documentos com várias páginas de texto e gráficos, talvez seja preferível escolher uma ligação Ethernet com fios, para uma transferência de dados mais rápida, ou uma ligação USB, para atingir a maior velocidade de comunicação.

Embora a HL-2170W da Brother possa ser utilizada tanto numa rede com fios como numa rede sem fios, só pode utilizar um dos métodos de ligação de cada vez.

Importante

As instruções que se seguem apresentam dois métodos para instalação da máquina Brother num ambiente de rede sem fios. Ambos os métodos pressupõem que está no modo de infra-estrutura, a utilizar um router ou um ponto de acesso sem fios que utilize DHCP para atribuir endereços IP. Escolha o método de configuração na página seguinte e siga as instruções. Para configurar a máquina em qualquer outro ambiente sem fios, encontrará instruções no Manual do utilizador de rede incluído no CD-ROM.

Pode visualizar o Manual do utilizador de rede seguindo as instruções abaixo.

- 1 Ligue o computador. Coloque o CD-ROM da Brother na unidade do CD-ROM.
- 2 Seleccione o modelo da sua impressora e o idioma pretendido. Aparecerá o ecrã principal do CD-ROM.
- 3 Clique em **Documentação** e, depois, em **Documentos HTML**.

Nota

- Se pretende ligar a impressora à rede, recomendamos que consulte o administrador do sistema antes de iniciar a instalação. Tem de saber quais são as suas definições de rede sem fios antes de continuar a instalação.
- Se estiver a utilizar uma firewall pessoal (por exemplo, a Firewall do Windows), desactive-a. Quando vir que já pode imprimir, reinicie o software de firewall pessoal.

Modo de infra-estrutura

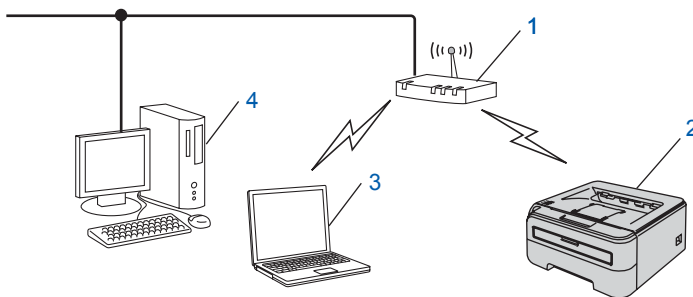

- 1 Ponto de acesso
- 2 Impressora de rede sem fios (a sua máquina)
- 3 Computador com capacidade para comunicações sem fios ligado ao ponto de acesso
- 4 Ligação com fios entre o computador e o ponto de acesso

Confirme o método de configuração de rede sem fios

O processo de configuração será diferente consoante o ambiente de rede.

■ Através do programa de instalação da Brother, incluído no CD-ROM, para configurar a sua impressora de rede sem fios (recomendado)

• Configuração com um cabo de rede temporário

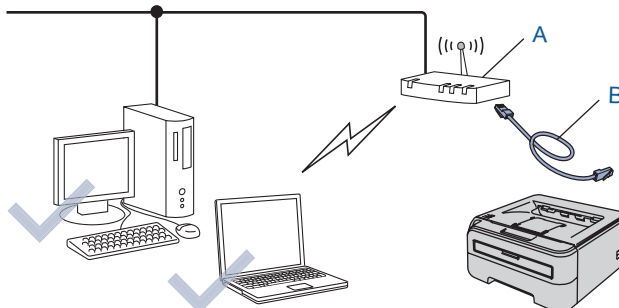

Se houver um hub ou router Ethernet na mesma rede que o ponto de acesso (A) da sua impressora, uma maneira fácil de configurar a impressora será ligar temporariamente o hub ou o router à impressora utilizando um cabo Ethernet (B). Pode então configurar remotamente a impressora a partir de um computador da rede.

Para obter instruções, consulte *Configuração no modo de Infra-estrutura, com um cabo de rede temporário*, na página 22.

■ Configuração através do método sem fios automático (um clique)

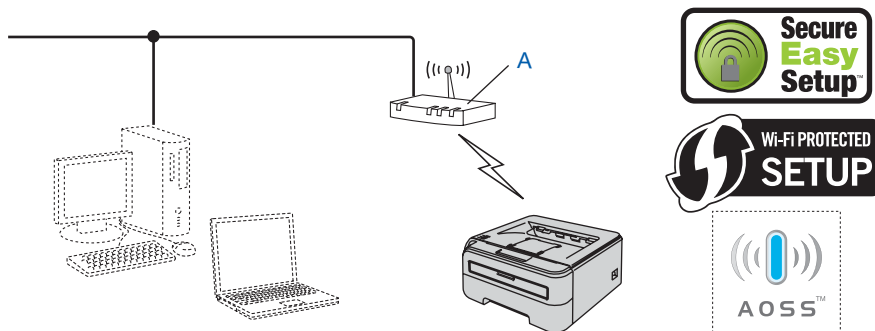

Se o seu ponto de acesso sem fios (A) suportar SecureEasySetup™, Wi-Fi Protected Setup™ (PBC¹) ou AOSS™, não precisa de utilizar um computador para configurar as definições sem fios. O ponto de acesso (router) e a impressora podem negociar automaticamente utilizando o procedimento SecureEasySetup™, Wi-Fi Protected Setup™ ou AOSS™.

¹ Configuração através do botão

Para obter instruções, consulte *Configuração através do método sem fios automático (um clique)* na página 26.

■ Configuração através do método PIN da Wi-Fi Protected Setup™

Se o seu ponto de acesso sem fios (A) suportar Wi-Fi Protected Setup™, também pode configurar através do método PIN da Wi-Fi Protected Setup™.

Para obter instruções, consulte o Capítulo 7 do Manual do utilizador de rede incluído no CD-ROM.

Configuração no modo de Infra-estrutura, com um cabo de rede temporário.

Antes de configurar as definições de rede sem fios

Importante

- Se já tiver configurado as definições de rede sem fios da impressora, terá de repor as predefinições de fábrica do servidor de impressão (consulte a página 46)
- Tem de saber quais são as suas definições de rede sem fios antes de continuar a instalação.
- Tem de utilizar temporariamente um cabo Ethernet durante a configuração.

Configurar as definições de rede sem fios

1 Certifique-se de que a alimentação da impressora está ligada.



2 Ligue o computador. (Tem de iniciar sessão com privilégios de Administrador.)

3 Insira o CD-ROM fornecido na unidade do CD-ROM. O ecrã de abertura aparecerá automaticamente. Seleccione o modelo da sua impressora e o idioma pretendido.

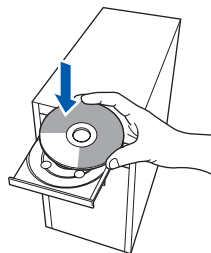

Nota

Se o ecrã de abertura não aparecer, utilize o Explorador do Windows® para executar o programa **start.exe** a partir da pasta de raiz do CD-ROM da Brother.

4 Clique em **Instalar o controlador de impressora** no ecrã de menu.

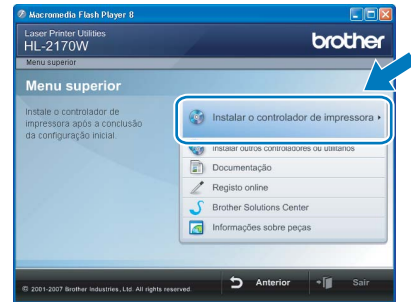

5 Clique em **Utilizadores de redes sem fios**.



Nota

Se estiver a utilizar o Windows Vista™, quando aparecer o ecrã **Controlo de contas de utilizador**, clique em **Permitir**.

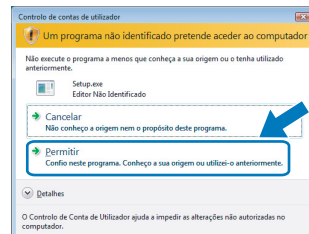

6 Escolha **Configuração sem fios e Instalação do Controlador (Recomendado)** e, em seguida, clique em **Seguinte**.

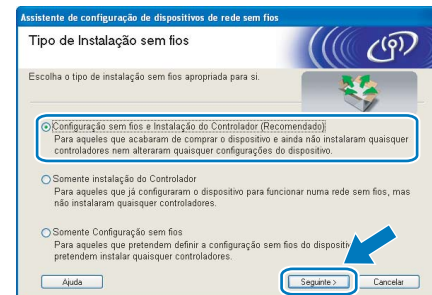

7 Escolha **Instalação passo a passo (Recomendada)** e, em seguida, clique em **Seguinte**.



8 Selecione **Com cabo (Recomendado)** e clique em **Seguinte**.



9 Para proceder à configuração, tem de ligar temporariamente o dispositivo sem fios Brother (a sua impressora) directamente a uma porta livre do ponto de acesso, hub ou router, utilizando um cabo de rede. Quando o ecrã que se segue aparecer, ligue o cabo de rede ao ponto de acesso e, em seguida, à impressora. Clique em **Seguinte**.



10 Escolha a impressora que pretende configurar e clique em **Seguinte**. Se a lista estiver em branco, verifique se o ponto de acesso e a impressora estão ligados e, em seguida, clique em **Actualizar**.

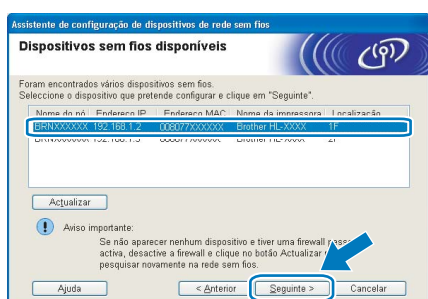

Nota O nome de nó predefinido é "BRNXXXXXXXXXXXX".

11 O assistente procurará redes sem fios disponíveis a partir da impressora. Escolha o ponto de acesso que pretende associar à impressora e, em seguida, clique em **Seguinte**.

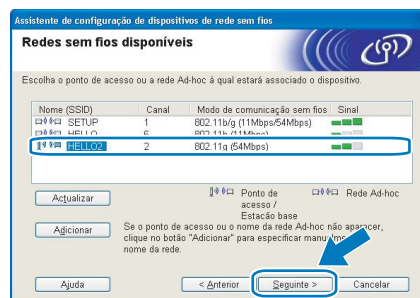

Nota

- "SETUP" é o SSID predefinido da impressora. Não escolha este SSID.
- Se a lista estiver em branco, verifique se o ponto de acesso está ligado e a difundir o SSID, e depois verifique se a impressora e o ponto de acesso estão a uma distância adequada para a comunicação sem fios. Em seguida, clique em **Actualizar**.
- Se o ponto de acesso estiver programado para não difundir o SSID pode adicioná-lo manualmente clicando no botão **Adicionar**. Siga as instruções apresentadas no ecrã para introduzir o **Nome (SSID)** e, em seguida, clique em **Seguinte**.



12 Se a sua rede não estiver configurada para Autenticação nem para Encriptação, será apresentado o seguinte ecrã. Para continuar a configuração, clique em **OK**.

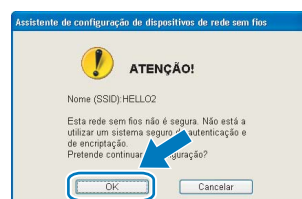

13 Se a sua rede estiver configurada para Autenticação e Encriptação, será apresentado o seguinte ecrã. Ao configurar a impressora sem fios Brother, tem de garantir que o faz de forma a corresponder às definições de Autenticação e de Encriptação da rede sem fios já existente. Escolha o **Método de autenticação** e o **Modo de encriptação** a partir dos menus pendentes de cada caixa de definição. Em seguida, introduza a **Chave de rede**, introduzindo-a novamente em **Confirmar chave de rede**, e clique em **Seguinte**.



Nota

- Se quiser definir mais do que uma chave WEP, clique em **Avançado**.
- Se não souber as definições de Autenticação ou de Encriptação para a rede, contacte o administrador da rede.
- Se o **Método de autenticação** estiver definido como **Sistema aberto** e o **Modo de encriptação** como **WEP**, **NÃO** aparecerá nenhuma indicação de erro se a **Chave de rede** estiver incorrecta.

14 Clique em **Seguinte**. As definições serão enviadas para a sua impressora. Se clicar em **Cancelar** as definições permanecerão inalteradas.

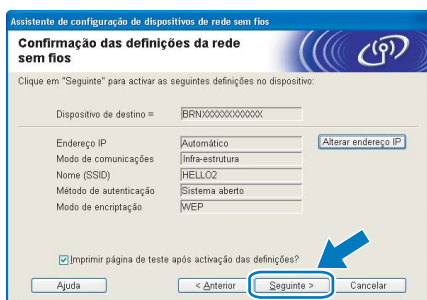

Nota

Se quiser introduzir manualmente as definições de endereço IP da sua impressora, clique em **Alterar endereço IP** e introduza as definições de endereço IP necessárias para a sua rede.

15 Desligue o cabo de rede do ponto de acesso (hub ou router) e da impressora e clique em **Seguinte**.



Instalar o controlador de impressora

⊘ Configuração incorrecta

- **NÃO** tente cancelar nenhum dos ecrãs durante esta instalação.
- Se as definições de rede sem fios falharem, aparecerá uma mensagem de erro durante a instalação do controlador de impressora e a instalação será interrompida. Se este erro ocorrer, regresse ao passo 4 e configure novamente a ligação sem fios.

1 Quando aparecer a janela **Contrato de licença**, clique em **Sim** se concordar com o contrato de licença.

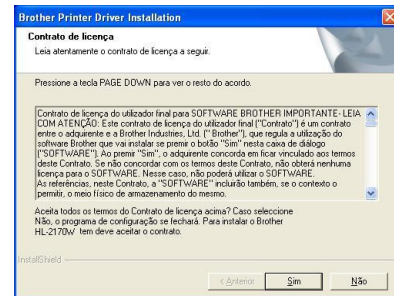

2 Escolha **Instalação standard** e clique em **Seguinte**.



- 3** Escolha **Procurar dispositivos na rede e escolher a partir de uma lista de dispositivos encontrados (Recomendado)**. Ou introduza o endereço IP ou o nome do nó da impressora. Clique em **Seguinte**.

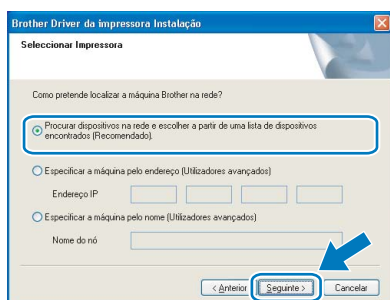

- Volte a ligar a sua firewall pessoal.



A configuração está agora concluída.



Nota

XML Paper Specification Printer Driver
O XML Paper Specification Printer Driver é o controlador mais adequado para imprimir a partir de aplicações que utilizam documentos com especificação de papel XML. Para transferir o controlador mais recente, aceda ao Brother Solutions Center em <http://solutions.brother.com>.



Nota

Poderá encontrar o endereço IP e o nome de nó da impressora imprimindo a página de definições da impressora. Consulte *Imprimir a página de definições da impressora* na página 46.

- 4** Escolha a impressora e clique em **Seguinte**.

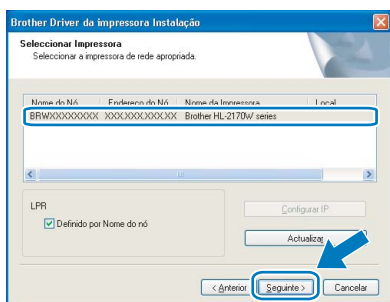

Nota

Se a sua impressora demorar muito tempo a aparecer na lista, 1 minuto ou mais, clique em **Actualizar**. Se a sua impressora continuar a não aparecer, reponha as predefinições de fábrica do servidor de impressão (consulte a página 46), volte para o passo **4** e tente novamente a configuração sem fios.

- 5** Clique em **Concluir**.

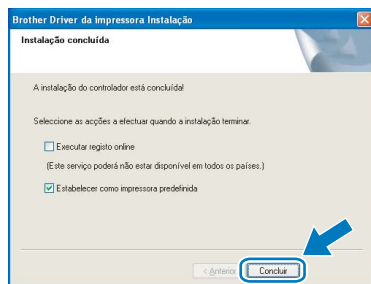

Nota

- Se quiser registar o seu produto online, seleccione **Executar registo online**.
- Se não quiser definir a impressora como impressora predefinida, desmarque a opção **Estabelecer como impressora predefinida**.

Configuração através do método sem fios automático (um clique)

Se o seu ponto de acesso sem fios suportar SecureEasySetup™, Wi-Fi Protected Setup™ (PBC¹) ou AOSS™, pode configurar facilmente a máquina sem utilizar o computador. Premindo um botão do router LAN sem fios / ponto de acesso e da máquina, pode configurar as definições de rede sem fios e de segurança. Consulte o manual de utilizador do seu router LAN sem fios / ponto de acesso para obter instruções sobre como utilizar o modo um clique.

¹ Configuração através do botão

Nota

Os routers e os pontos de acesso que suportam SecureEasySetup™, Wi-Fi Protected Setup™ ou AOSS™ têm os símbolos abaixo indicados.



Windows®
Rede
Sem Fios

Configurar as definições de rede sem fios

- 1 Certifique-se de que a alimentação da impressora está ligada.
 
- 2 Ligue o computador. (Tem de iniciar sessão com privilégios de Administrador.)
- 3 Insira o CD-ROM fornecido na unidade do CD-ROM. O ecrã de abertura aparecerá automaticamente. Selecciono o modelo da sua impressora e o idioma pretendido.

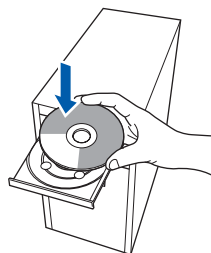

Nota

Se o ecrã de abertura não aparecer, utilize o Explorador do Windows® para executar o programa **start.exe** a partir da pasta de raiz do CD-ROM da Brother.

- 4 Clique em **Instalar o controlador de impressora** no ecrã de menu.



- 5 Clique em **Utilizadores de redes sem fios**.



Nota

Se estiver a utilizar o Windows Vista™, quando aparecer o ecrã **Controlo de contas de utilizador**, clique em **Permitir**.

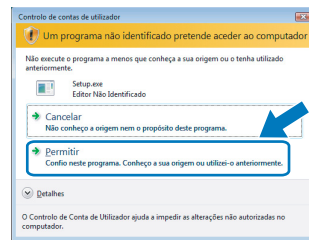

- 6 Escolha **Configuração sem fios e Instalação do Controlador (Recomendado)** e, em seguida, clique em **Seguinte**.

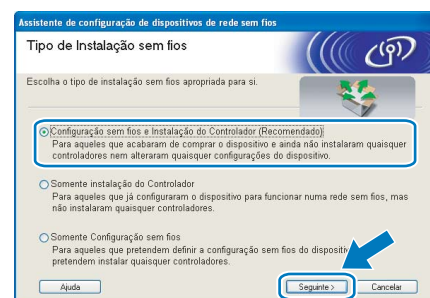

7 Seleccione **Instalação automática (Avançada)** e clique em **Seguinte**.



8 Confirme a mensagem apresentada no ecrã e clique em **Seguinte**.



9 Prima o botão de configuração sem fios situado na parte de trás da máquina durante menos de 2 segundos, conforme ilustrado. Desta forma, a impressora ficará no modo de definição sem fios um clique. Esta funcionalidade irá detectar automaticamente o modo utilizado pelo seu ponto de acesso para a configuração um clique (SecureEasySetup™, Wi-Fi Protected Setup™ ou AOSS™) da sua impressora.

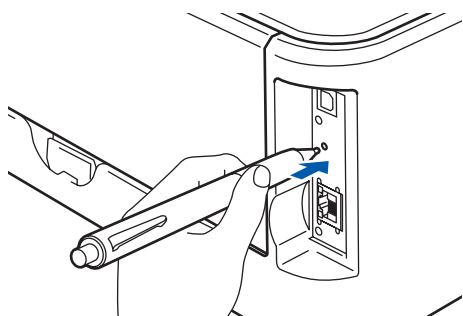

Nota

- Utilize um objecto pontiagudo, como uma caneta esferográfica, para premir o botão.
- Se premir o botão durante 3 segundos ou mais, a impressora passará para o método PIN do modo Wi-Fi Protected Setup™.

10 A impressora inicia o modo de definição sem fios um clique. A impressora procura um ponto de acesso que suporte SecureEasySetup™, Wi-Fi Protected Setup™ ou AOSS™ durante 2 minutos.

11 Coloque o seu ponto de acesso no modo SecureEasySetup™, Wi-Fi Protected Setup™ ou AOSS™, consoante o que o ponto de acesso suporte. Consulte o manual de instruções fornecido com o seu ponto de acesso.

12 Aguarde que o LED **Ready** (botão **Go**) da sua impressora indique que a ligação foi bem sucedida. O LED **Ready** acender-se-á durante 5 minutos. (Consulte a tabela *Indicações dos LEDs no modo de definição sem fios um clique* na página 8) Esta indicação significa que a máquina se ligou com sucesso ao router ou ponto de acesso. Pode agora utilizar a impressora numa rede sem fios.

Se o LED indicar que a ligação falhou (consulte a tabela *Indicações dos LEDs no modo de definição sem fios um clique* na página 8), significa que a máquina não se ligou com sucesso ao router ou ponto de acesso. Tente recomeçar a partir do ponto 9. Se aparecer novamente a mesma mensagem, reponha as predefinições de fábrica da máquina e tente novamente. Para repor as predefinições, consulte *Predefinições de rede* na página 46.

Se o LED indicar que há sobreposição de sessões (consulte a tabela *Indicações dos LEDs no modo de definição sem fios um clique* na página 8), significa que a máquina detectou mais de 2 routers ou pontos de acesso na rede com o modo Wi-Fi Protected Setup™ ou AOSS™ activado. Certifique-se de que só um router ou ponto de acesso tem o modo Wi-Fi Protected Setup™ ou AOSS™ activado e tente recomeçar a partir de 9.

13 Clique em **Seguinte**.

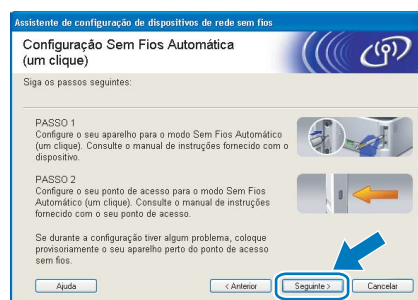

- 14** Marque a caixa depois de confirmar que concluiu as definições de rede sem fios e, depois, clique em **Seguinte**.

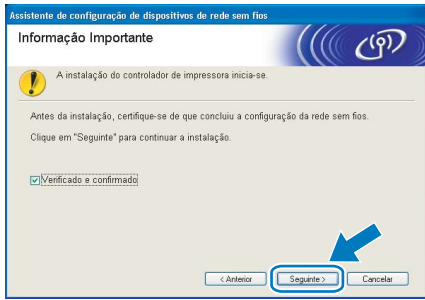

Instalar o controlador de impressora

Configuração incorrecta

- **NÃO** tente cancelar nenhum dos ecrãs durante esta instalação.
- Se as definições de rede sem fios falharem, aparecerá uma mensagem de erro durante a instalação do controlador de impressora e a instalação será interrompida. Se este erro ocorrer, regresse ao passo 4 e configure novamente a ligação sem fios.

- 1** Quando aparecer a janela **Contrato de licença**, clique em **Sim** se concordar com o contrato de licença.

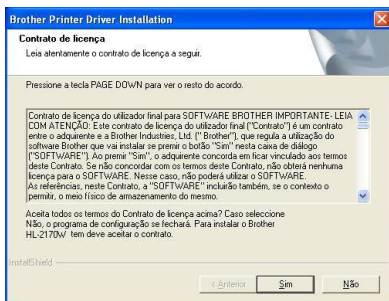

- 2** Escolha **Instalação standard** e clique em **Seguinte**.

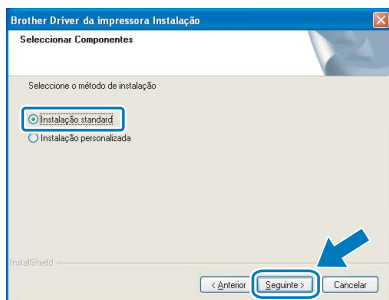

- 3** Escolha **Procurar dispositivos na rede e escolher a partir de uma lista de dispositivos encontrados (Recomendado)**. Ou introduza o endereço IP ou o nome do nó da impressora. Clique em **Seguinte**.

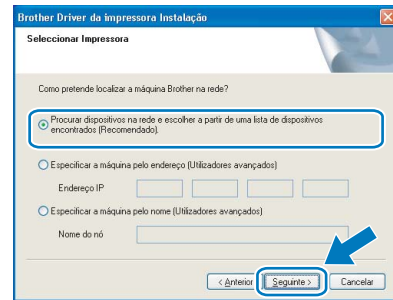

Nota

Poderá encontrar o endereço IP e o nome de nó da impressora imprimindo a página de definições da impressora. Consulte *Imprimir a página de definições da impressora* na página 46.

- 4** Escolha a impressora e clique em **Seguinte**.

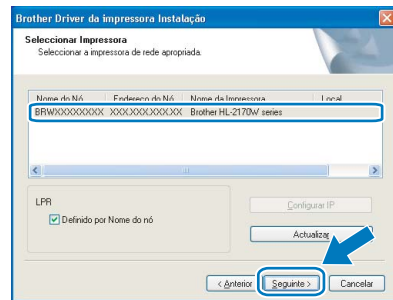

Nota

Se a sua impressora demorar muito tempo (cerca de 1 minuto) a aparecer na lista, clique em **Actualizar**.

- 5** Clique em **Concluir**.

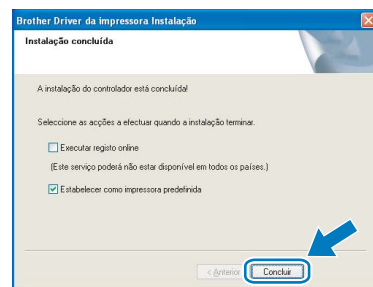

Nota

- Se quiser registar o seu produto online, seleccione **Executar registo online**.
- Se não quiser definir a impressora como impressora predefinida, desmarque a opção **Estabelecer como impressora predefinida**.
- Volte a ligar a sua firewall pessoal.



A configuração está agora concluída.



Nota

XML Paper Specification Printer Driver

O XML Paper Specification Printer Driver é o controlador mais adequado para imprimir a partir de aplicações que utilizam documentos com especificação de papel XML. Para transferir o controlador mais recente, aceda ao Brother Solutions Center em <http://solutions.brother.com>.

Utilizadores de cabo de interface USB

Ligar a impressora ao Macintosh® e instalar o controlador

- 1 Ligue o cabo de interface USB ao Macintosh® e, em seguida, ligue-o à impressora.

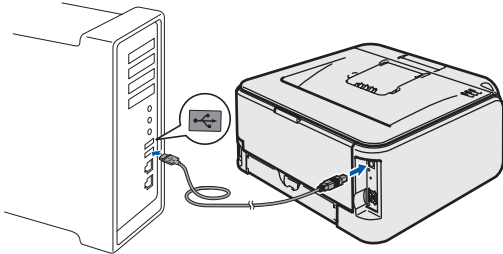

⊘ Configuração incorrecta

NÃO ligue a impressora a uma porta USB do teclado, nem a um hub USB não ligado.

- 2 Certifique-se de que a alimentação da impressora está ligada.



- 3 Ligue o Macintosh®. Insira o CD-ROM fornecido na unidade do CD-ROM.

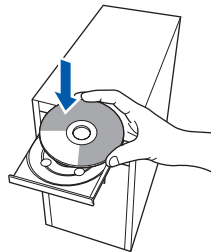

- 4 Clique duas vezes no ícone **HL2100** no ambiente de trabalho. Clique duas vezes no ícone **Start Here**. Siga as instruções que aparecem no ecrã.

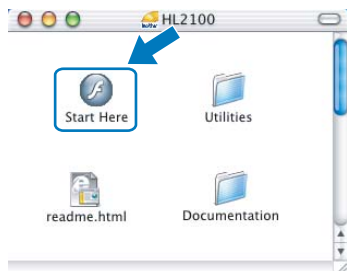

- 5 Clique em **Instalar o controlador de impressora** no ecrã de menu.



- 6 Clique em **Utilizadores de cabo USB** e siga as instruções apresentadas no ecrã. Em seguida, reinicie o Macintosh®.



Utilizadores de Mac OS® X 10.2.4 a 10.2.8:
Seguir para o passo 9.

Utilizadores de Mac OS® X 10.3 ou superior:
Seguir para o passo 7.

- 7 O software Brother procurará a impressora Brother. Durante a procura, aparecerá o seguinte ecrã.

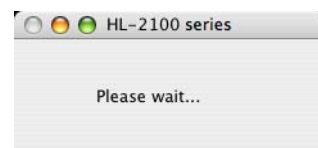

- 8 Quando este ecrã aparecer, clique em **OK**.

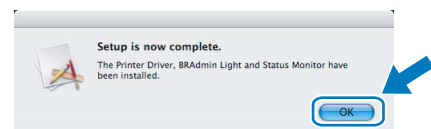

- Ⓞ **OK!** Utilizadores de Mac OS® X 10.3 ou superior:
A configuração está agora concluída.

- 9** Quando este ecrã aparecer, clique em **Add** (Adicionar).

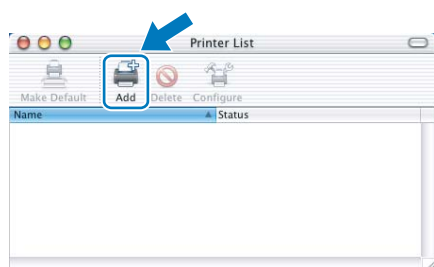

- 10** Escolha **USB**.

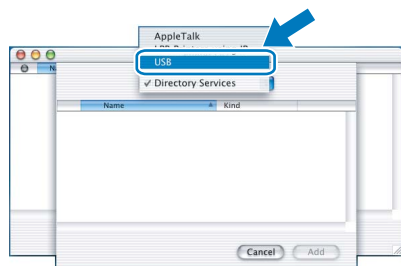

- 11** Escolha a impressora e clique em **Add** (Adicionar).

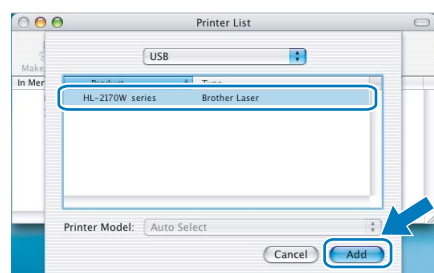

- 12** Clique em **Print Center** (Centro de impressão) e, depois, em **Quit Print Center** (Sair do centro de impressão).

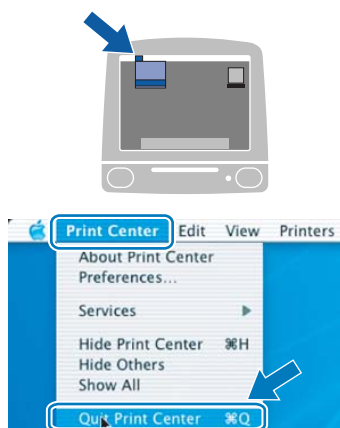

- OK!** Utilizadores de Mac OS® X 10.2.4 a 10.2.8:
A configuração está agora concluída.

Utilizadores de cabo de interface de rede com fios

Ligar a impressora ao Macintosh® e instalar o controlador

1 Ligue o cabo de interface de rede à impressora e, no outro extremo, a uma porta livre do hub.

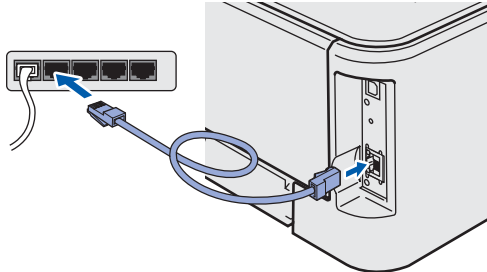

2 Certifique-se de que a alimentação da impressora está ligada.



3 Ligue o Macintosh®. Insira o CD-ROM fornecido na unidade do CD-ROM.

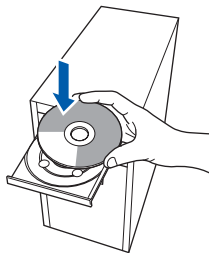

4 Clique duas vezes no ícone HL2100 no ambiente de trabalho. Clique duas vezes no ícone Start Here. Siga as instruções que aparecem no ecrã.

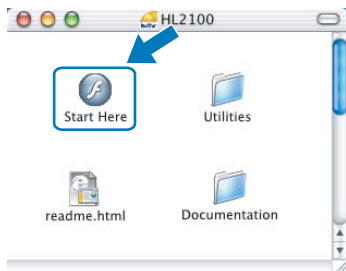

5 Clique em Instalar o controlador de impressora no ecrã de menu.

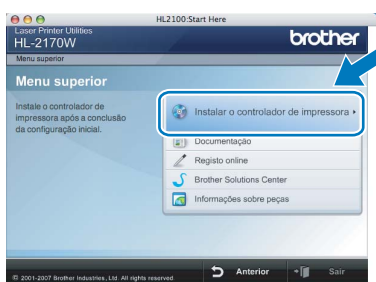

6 Clique em Utilizadores de cabo de rede e siga as instruções apresentadas no ecrã. Em seguida, reinicie o Macintosh®.



Utilizadores de Mac OS® X 10.2.4 a 10.2.8: Seguir para o passo 9.

Utilizadores de Mac OS® X 10.3 ou superior: Seguir para o passo 7.

7 O software Brother procurará a impressora Brother. Durante a procura, aparecerá o seguinte ecrã.

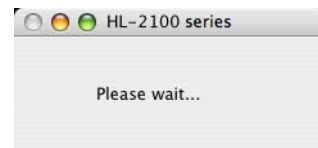

Nota

Se estiver disponível mais do que uma impressora, aparecerá a seguinte lista. Escolha a impressora à qual pretende ligar e clique em OK.

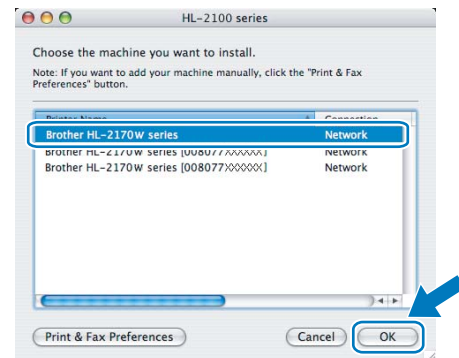

- Se tiver mais do que uma impressora do mesmo modelo ligada à rede, o endereço Ethernet (endereço MAC) será apresentado a seguir ao nome do modelo.
- Poderá encontrar o endereço Ethernet (endereço MAC) imprimindo a página de definições da impressora. Consulte Imprimir a página de definições da impressora na página 46.

8 Quando este ecrã aparecer, clique em **OK**.

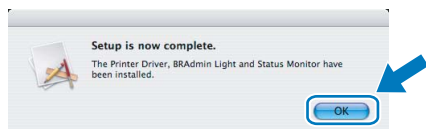

OK! Utilizadores de Mac OS® X 10.3 ou superior:
A configuração está agora concluída.

9 Quando este ecrã aparecer, clique em **Add** (Adicionar).

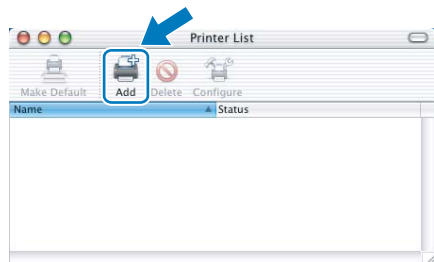

12 Clique em **Print Center** (Centro de impressão) e, depois, em **Quit Print Center** (Sair do centro de impressão).

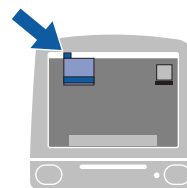

OK! Utilizadores de Mac OS® X 10.2.4 a 10.2.8:
A configuração está agora concluída.

10 Selecciona a seguinte opção.

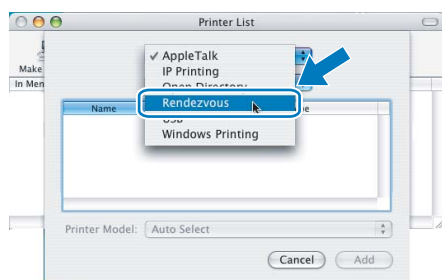

11 Escolha a impressora e clique em **Add** (Adicionar).

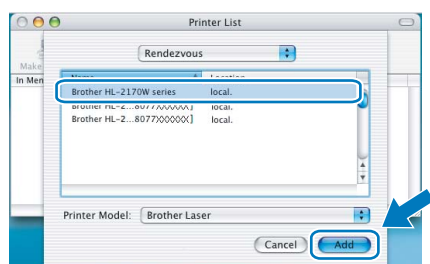

Nota

- Se tiver mais do que uma impressora do mesmo modelo ligada à rede, o endereço Ethernet (endereço MAC) será apresentado a seguir ao nome do modelo.
- Poderá encontrar o endereço Ethernet (endereço MAC) imprimindo a página de definições da impressora. Consulte Imprimir a página de definições da impressora na página 46.

Utilizadores de rede sem fios

Ligar a impressora sem fios à rede sem fios e instalar o controlador de impressora no modo de infra-estrutura

Em primeiro lugar, tem de configurar as definições de rede sem fios da sua impressora para comunicar com o ponto de acesso à rede (router). Depois de configurar a impressora para comunicar com o ponto de acesso (router), os computadores da rede terão acesso à impressora. Para utilizar a impressora a partir destes computadores, terá de instalar o controlador de impressora. Os passos que se seguem guiá-lo-ão ao longo do processo de configuração e instalação.

Para obter os melhores resultados em impressões correntes do dia-a-dia, coloque a impressora Brother o mais perto possível do ponto de acesso à rede (router), com o mínimo de obstáculos entre os dois. Se houver objectos de grandes dimensões ou paredes entre os dois dispositivos, ou se houver interferências de outros dispositivos eléctricos, a velocidade de transferência dos dados dos seus documentos poderá ser afectada.

Devido a estes factores, a ligação sem fios poderá não ser o melhor método para todos os tipos de documentos e aplicações. Se estiver a imprimir ficheiros grandes, como documentos com várias páginas de texto e gráficos, talvez seja preferível escolher uma ligação Ethernet com fios, para uma transferência de dados mais rápida, ou uma ligação USB, para atingir a maior velocidade de comunicação.

Embora a HL-2170W da Brother possa ser utilizada tanto numa rede com fios como numa rede sem fios, só pode utilizar um dos métodos de ligação de cada vez.

Importante

As instruções que se seguem apresentam dois métodos para instalação da máquina Brother num ambiente de rede sem fios. Ambos os métodos pressupõem que está no modo de infra-estrutura, a utilizar um router ou um ponto de acesso sem fios que utilize DHCP para atribuir endereços IP. Escolha o método de configuração na página seguinte e siga as instruções. Para configurar a máquina em qualquer outro ambiente sem fios, encontrará instruções no Manual do utilizador de rede incluído no CD-ROM.

Pode visualizar o Manual do utilizador de rede seguindo as instruções abaixo.

- 1 Ligue o computador. Coloque o CD-ROM da Brother na unidade do CD-ROM.
- 2 Selecciono o modelo da sua impressora e o idioma pretendido. Aparecerá o ecrã principal do CD-ROM.
- 3 Clique em **Documentação** e, depois, em **Documentos HTML**.

Nota

- Se pretende ligar a impressora à rede, recomendamos que consulte o administrador do sistema antes de iniciar a instalação. Tem de saber quais são as suas definições de rede sem fios antes de continuar a instalação.
- Se estiver a utilizar uma firewall pessoal, desactive-a. Quando vir que já pode imprimir, reinicie o software de firewall pessoal.

Modo de infra-estrutura

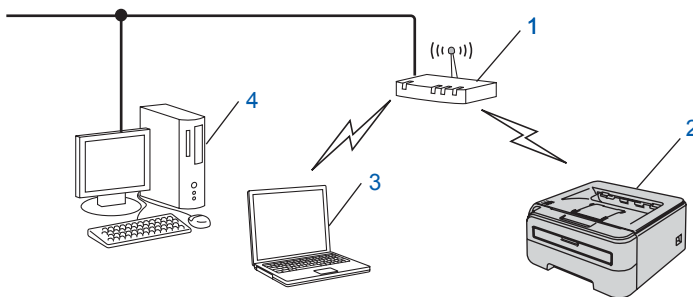

- 1 Ponto de acesso
- 2 Impressora de rede sem fios (a sua máquina)
- 3 Computador com capacidade para comunicações sem fios ligado ao ponto de acesso
- 4 Ligação com fios entre o computador e o ponto de acesso

Confirme o método de configuração de rede sem fios

O processo de configuração será diferente consoante o ambiente de rede.

■ Através do programa de instalação da Brother, incluído no CD-ROM, para configurar a sua impressora de rede sem fios (recomendado)

• Configuração com um cabo de rede temporário

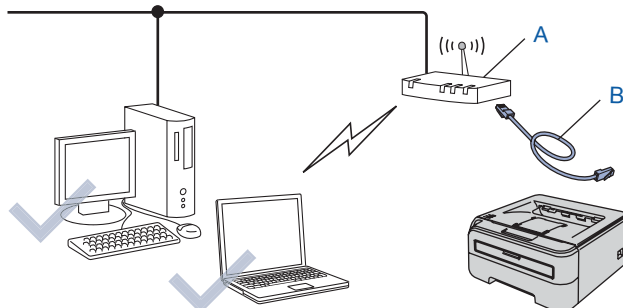

Se houver um hub ou router Ethernet na mesma rede que o ponto de acesso (A) da sua impressora, uma maneira fácil de configurar a impressora será ligar temporariamente o hub ou o router à impressora utilizando um cabo Ethernet (B). Pode então configurar remotamente a impressora a partir de um computador da rede.

Para obter instruções, consulte *Configuração no modo de Infra-estrutura, com um cabo de rede temporário*, na página 36.

■ Configuração através do método sem fios automático (um clique)

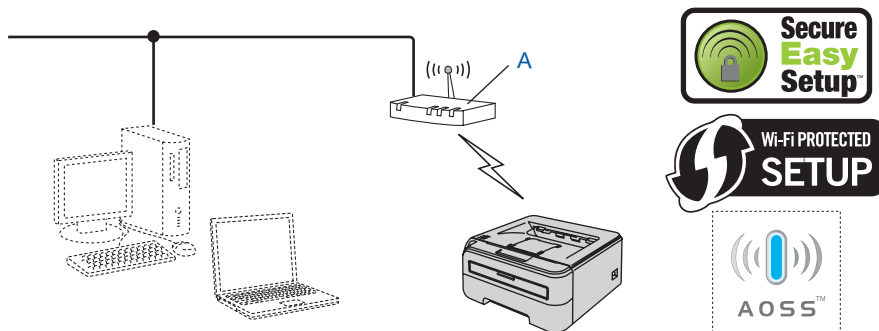

Se o seu ponto de acesso sem fios (A) suportar SecureEasySetup™, Wi-Fi Protected Setup™ (PBC¹) ou AOSS™, não precisa de utilizar um computador para configurar as definições sem fios. O ponto de acesso (router) e a impressora podem negociar automaticamente utilizando o procedimento SecureEasySetup™, Wi-Fi Protected Setup™ ou AOSS™.

¹ Configuração através do botão

Para obter instruções, consulte *Configuração através do método sem fios automático (um clique)* na página 40.

■ Configuração através do método PIN da Wi-Fi Protected Setup™

Se o seu ponto de acesso sem fios (A) suportar Wi-Fi Protected Setup™, também pode configurar através do método PIN da Wi-Fi Protected Setup™.

Para obter instruções, consulte o Capítulo 7 do Manual do utilizador de rede incluído no CD-ROM.

Configuração no modo de Infra-estrutura, com um cabo de rede temporário.

Antes de configurar as definições de rede sem fios

Importante

- Se já tiver configurado as definições de rede sem fios da impressora, terá de repor as predefinições de fábrica do servidor de impressão (consulte a página 46)
- Tem de saber quais são as suas definições de rede sem fios antes de continuar a instalação.
- Tem de utilizar temporariamente um cabo Ethernet durante a configuração.

Configurar as definições de rede sem fios

- 1 Certifique-se de que a alimentação da impressora está ligada.



- 2 Ligue o Macintosh®. Insira o CD-ROM fornecido na unidade do CD-ROM.

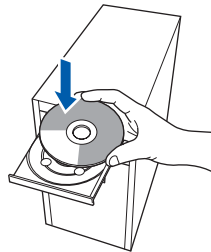

- 3 Clique duas vezes no ícone **HL2100** no ambiente de trabalho. Clique duas vezes no ícone **Start Here**. Siga as instruções que aparecem no ecrã.

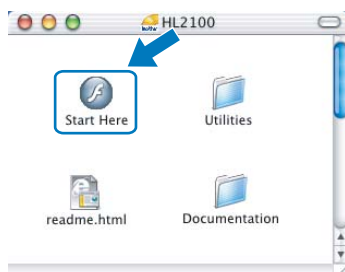

- 4 Clique em **Instalar o controlador de impressora** no ecrã de menu.



- 5 Clique em **Utilizadores de redes sem fios**.



- 6 Escolha **Wireless Setup and Driver Install (Recommended)** (Configuração sem fios e Instalação do Controlador (Recomendado)) e, em seguida, clique em **Next** (Seguinte).



- 7 Escolha **Step by Step install (Recommended)** (Instalação passo a passo (Recomendada)) e, em seguida, clique **Next** (Seguinte).



8 Seleccione **With cable (Recommended)** (Com cabo (Recomendado)) e clique em **Next** (Seguinte).



9 Para proceder à configuração, tem de ligar temporariamente o dispositivo sem fios Brother (a sua impressora) directamente a uma porta livre do ponto de acesso, hub ou router, utilizando um cabo de rede. Quando o ecrã que se segue aparecer, ligue o cabo de rede ao ponto de acesso e, em seguida, à impressora. Clique em **Next** (Seguinte).



10 Escolha a impressora que pretende configurar e clique em **Next** (Seguinte). Se a lista estiver em branco, verifique se o ponto de acesso e a impressora estão ligados e, em seguida, clique em **Refresh** (Actualizar).



Nota
O nome de nó predefinido é "BRNxxxxxxxxxxx".

11 O assistente procurará redes sem fios disponíveis a partir da impressora. Escolha o ponto de acesso que pretende associar à impressora e, em seguida, clique em **Next** (Seguinte).

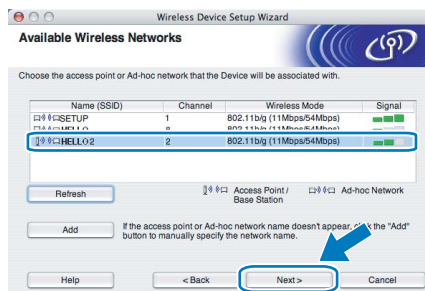

Nota

- "SETUP" é o SSID predefinido da impressora. Não escolha este SSID.
- Se a lista estiver em branco, verifique se o ponto de acesso está ligado e a difundir o SSID, e depois verifique se a impressora e o ponto de acesso estão a uma distância adequada para a comunicação sem fios. Em seguida, clique em **Refresh** (Actualizar).
- Se o ponto de acesso estiver programado para não difundir o SSID pode adicioná-lo manualmente clicando no botão **Add** (Adicionar). Siga as instruções apresentadas no ecrã para introduzir o **Name (SSID)** (Nome (SSID)) e, em seguida, clique em **Next** (Seguinte).

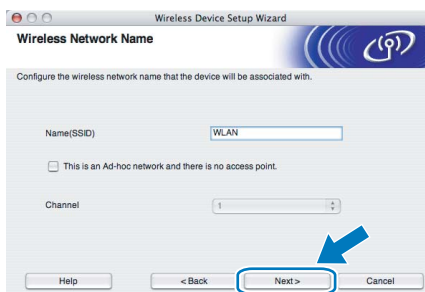

12 Se a sua rede não estiver configurada para Autenticação nem para Encriptação, será apresentado o seguinte ecrã. Para continuar a configuração, clique em **OK**.



- 13** Se a sua rede estiver configurada para Autenticação e Encriptação, será apresentado o seguinte ecrã. Ao configurar a impressora sem fios Brother, tem de garantir que o faz de forma a corresponder às definições de Autenticação e de Encriptação da rede sem fios já existente. Escolha o **Authentication Method** (Método de autenticação) e o **Encryption Mode** (Modo de encriptação) a partir dos menus pendentes de cada caixa de definição. Em seguida, introduza a **Network key** (Chave de rede), introduzindo-a novamente em **Confirm Network Key** (Confirmar chave de rede), e clique em **Next** (Seguinte).



Nota

- Se quiser definir mais do que uma chave WEP, clique em **Advanced** (Avançado).
- Se não souber as definições de Autenticação ou de Encriptação para a rede, contacte o administrador da rede.
- Se o **Authentication Method** (Método de autenticação) estiver definido como **Open System** (Sistema aberto) e o **Encryption Mode** (Modo de encriptação) como **WEP**, **NÃO** aparecerá nenhuma indicação de erro se a **Network key** (Chave de rede) estiver incorrecta.

- 14** Clique em **Next** (Seguinte). As definições serão enviadas para a sua impressora. Se clicar em **Cancel** (Cancelar) as definições permanecerão inalteradas.



Nota

Se quiser introduzir manualmente as definições de endereço IP da sua impressora, clique em **Change IP Address** (Alterar endereço IP) e introduza as definições de endereço IP necessárias para a sua rede.

- 15** Desligue o cabo de rede do ponto de acesso (hub ou router) e da impressora e clique em **Next** (Seguinte).



Instalar o controlador de impressora

⊘ Configuração incorrecta

- **NÃO** tente cancelar nenhum dos ecrãs durante esta instalação.
- Se as definições de rede sem fios falharem, aparecerá uma mensagem de erro durante a instalação do controlador de impressora e a instalação será interrompida. Se este erro ocorrer, regresse ao passo 4 e configure novamente a ligação sem fios.

- 16** A instalação do controlador inicia-se. Siga as instruções que aparecem no ecrã. Em seguida, reinicie o Macintosh®.

Utilizadores de Mac OS® X 10.2.4 a 10.2.8:
Seguir para o passo 19.

Utilizadores de Mac OS® X 10.3 ou superior:
Seguir para o passo 17.

- 17** O software Brother procurará a impressora Brother. Durante a procura, aparecerá o seguinte ecrã.

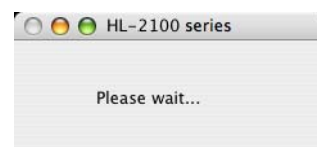

Nota

Se estiver disponível mais do que uma impressora, aparecerá a seguinte lista. Escolha a impressora à qual pretende ligar e clique em **OK**.

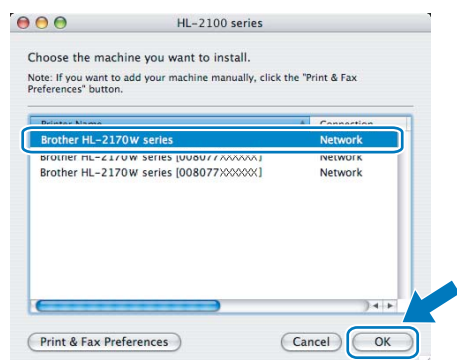

- Se tiver mais do que uma impressora do mesmo modelo ligada à rede, o endereço Ethernet (endereço MAC) será apresentado a seguir ao nome do modelo.
- Poderá encontrar o endereço Ethernet (endereço MAC) imprimindo a página de definições da impressora. Consulte *Imprimir a página de definições da impressora* na página 46.
- Se a sua impressora não aparecer na lista, reponha as predefinições de fábrica do servidor de impressão (consulte a página 46), volte para o passo 4 e tente novamente a configuração sem fios.

18 Quando este ecrã aparecer, clique em **OK**.

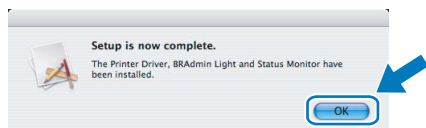

OK! Utilizadores de Mac OS® X 10.3 ou superior: A configuração está agora concluída.

19 Quando este ecrã aparecer, clique em **Add** (Adicionar).

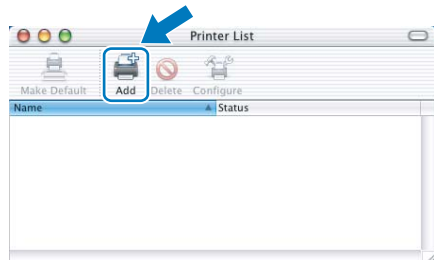

20 Seleccione a seguinte opção.

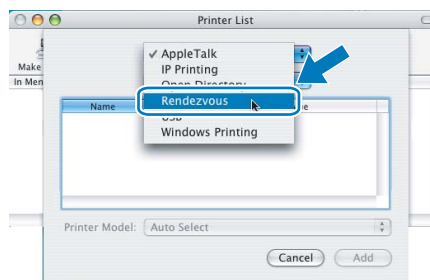

21 Escolha a impressora e clique em **Add** (Adicionar).

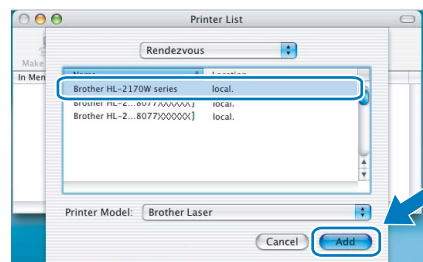

Nota

- Se tiver mais do que uma impressora do mesmo modelo ligada à rede, o endereço Ethernet (endereço MAC) será apresentado a seguir ao nome do modelo.
- Poderá encontrar o endereço Ethernet (endereço MAC) imprimindo a página de definições da impressora. Consulte *Imprimir a página de definições da impressora* na página 46.
- Se a sua impressora não aparecer na lista, reponha as predefinições de fábrica do servidor de impressão (consulte a página 46), volte para o passo 4 e tente novamente a configuração sem fios.

22 Clique em **Print Center** (Centro de impressão) e, depois, em **Quit Print Center** (Sair do centro de impressão).

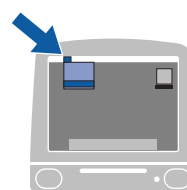

OK! Utilizadores de Mac OS® X 10.2.4 a 10.2.8: A configuração está agora concluída.

Configuração através do método sem fios automático (um clique)

Se o seu ponto de acesso sem fios suportar SecureEasySetup™, Wi-Fi Protected Setup™ (PBC¹) ou AOSS™, pode configurar facilmente a máquina sem utilizar o computador. Premindo um botão do router LAN sem fios / ponto de acesso e da máquina, pode configurar as definições de rede sem fios e de segurança. Consulte o manual de utilizador do seu router LAN sem fios / ponto de acesso para obter instruções sobre como utilizar o modo um clique.

¹ Configuração através do botão



Nota

Os routers e os pontos de acesso que suportam SecureEasySetup™, Wi-Fi Protected Setup™ ou AOSS™ têm os símbolos abaixo indicados.



Configurar as definições de rede sem fios

- 1 Certifique-se de que a alimentação da impressora está ligada.



- 2 Ligue o Macintosh®. Insira o CD-ROM fornecido na unidade do CD-ROM.

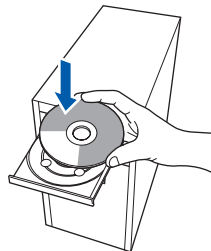

- 3 Clique duas vezes no ícone **HL2100** no ambiente de trabalho. Clique duas vezes no ícone **Start Here**. Siga as instruções que aparecem no ecrã.

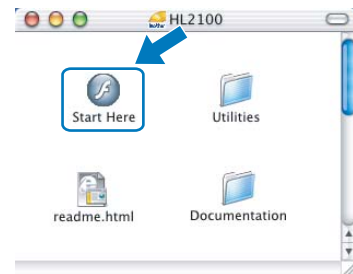

- 4 Clique em **Instalar o controlador de impressora** no ecrã de menu.



- 5 Clique em **Utilizadores de redes sem fios**.



- 6 Escolha **Wireless Setup and Driver Install (Recommended)** (Configuração sem fios e Instalação do Controlador (Recomendado)) e, em seguida, clique em **Next** (Seguinte).



- 7** Seleccione **Automatic install (Advanced)** (Instalação automática (Avançada)) e clique em **Next** (Seguinte).



- 8** Confirme a mensagem apresentada no ecrã e clique em **Next** (Seguinte).



- 9** Prima o botão de configuração sem fios situado na parte de trás da máquina durante menos de 2 segundos, conforme ilustrado. Desta forma, a impressora ficará no modo de definição sem fios um clique. Esta funcionalidade irá detectar automaticamente o modo utilizado pelo seu ponto de acesso para a configuração um clique (SecureEasySetup™, Wi-Fi Protected Setup™ ou AOSS™) da sua impressora.

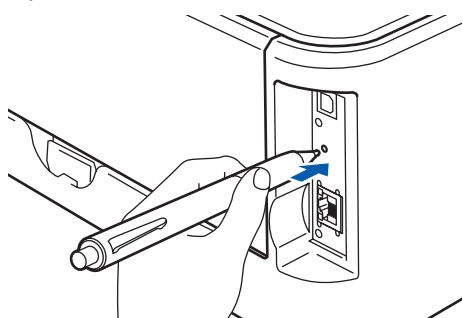

Nota

- Utilize um objecto pontiagudo, como uma caneta esferográfica, para premir o botão.
- Se premir o botão durante 3 segundos ou mais, a impressora passará para o método PIN do modo Wi-Fi Protected Setup™.

- 10** A impressora inicia o modo de definição sem fios um clique. A impressora procura um ponto de acesso que suporte SecureEasySetup™, Wi-Fi Protected Setup™ ou AOSS™ durante 2 minutos.

- 11** Coloque o seu ponto de acesso no modo SecureEasySetup™, Wi-Fi Protected Setup™ ou AOSS™, consoante o que o ponto de acesso suporte. Consulte o manual de instruções fornecido com o seu ponto de acesso.

- 12** Aguarde que o LED **Ready** (botão **Go**) da sua impressora indique que a ligação foi bem sucedida. O LED **Ready** acender-se-á durante 5 minutos. (Consulte a tabela *Indicações dos LEDs no modo de definição sem fios um clique* na página 8) Esta indicação significa que a máquina se ligou com sucesso ao router ou ponto de acesso. Pode agora utilizar a impressora numa rede sem fios.

Se o LED indicar que a ligação falhou (consulte a tabela *Indicações dos LEDs no modo de definição sem fios um clique* na página 8), significa que a máquina não se ligou com sucesso ao router ou ponto de acesso. Tente recomeçar a partir do ponto **9**. Se aparecer novamente a mesma mensagem, reponha as predefinições de fábrica da máquina e tente novamente. Para repor as predefinições, consulte *Predefinições de rede* na página 46.

Se o LED indicar que há sobreposição de sessões (consulte a tabela *Indicações dos LEDs no modo de definição sem fios um clique* na página 8), significa que a máquina detectou mais de 2 routers ou pontos de acesso na rede com o modo Wi-Fi Protected Setup™ ou AOSS™ activado. Certifique-se de que só um router ou ponto de acesso tem o modo Wi-Fi Protected Setup™ ou AOSS™ activado e tente recomeçar a partir de **9**.

- 13** Clique em **Next** (Seguinte).



- 14** Marque a caixa depois de confirmar que concluiu as definições de rede sem fios e, depois, clique em **Next** (Seguinte).



Instalar o controlador de impressora

⊘ Configuração incorrecta

- **NÃO** tente cancelar nenhum dos ecrãs durante esta instalação.
- Se as definições de rede sem fios falharem, aparecerá uma mensagem de erro durante a instalação do controlador de impressora e a instalação será interrompida. Se este erro ocorrer, regresse ao passo 4 e configure novamente a ligação sem fios.

- 15** A instalação do controlador inicia-se. Siga as instruções que aparecem no ecrã. Em seguida, reinicie o Macintosh®.

Utilizadores de Mac OS® X 10.2.4 a 10.2.8:
Seguir para o passo **18**.

Utilizadores de Mac OS® X 10.3 ou superior:
Seguir para o passo **16**.

- 16** O software Brother procurará a impressora Brother. Durante a procura, aparecerá o seguinte ecrã.

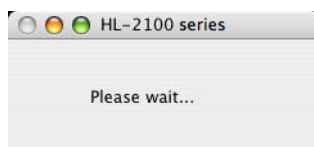

✍ Nota

Se estiver disponível mais do que uma impressora, aparecerá a seguinte lista. Escolha a impressora à qual pretende ligar e clique em **OK**.

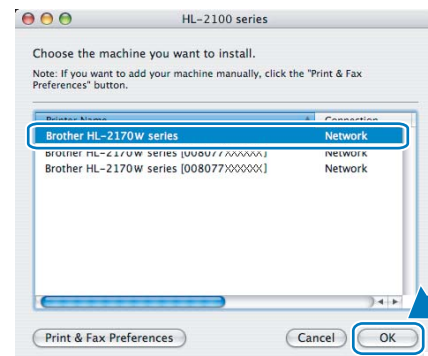

- Se tiver mais do que uma impressora do mesmo modelo ligada à rede, o endereço Ethernet (endereço MAC) será apresentado a seguir ao nome do modelo.
- Poderá encontrar o endereço Ethernet (endereço MAC) imprimindo a página de definições da impressora. Consulte Imprimir a página de definições da impressora na página 46.

- 17** Quando este ecrã aparecer, clique em **OK**.

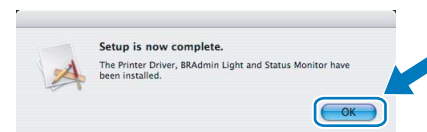

- OK!** Utilizadores de Mac OS® X 10.3 ou superior:
A configuração está agora concluída.

- 18** Quando este ecrã aparecer, clique em **Add** (Adicionar).

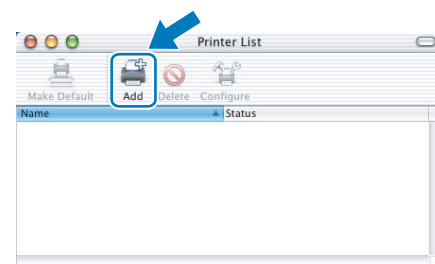

- 19** Seleccione a seguinte opção.

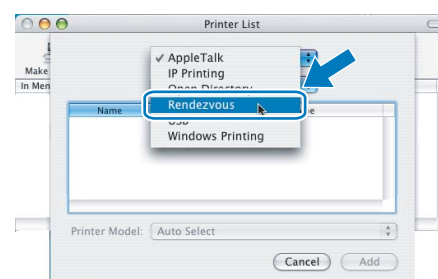

20 Escolha a impressora e clique em **Add** (Adicionar).

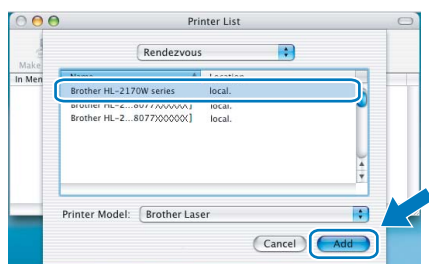

Nota

- Se tiver mais do que uma impressora do mesmo modelo ligada à rede, o endereço Ethernet (endereço MAC) será apresentado a seguir ao nome do modelo.
- Poderá encontrar o endereço Ethernet (endereço MAC) imprimindo a página de definições da impressora. Consulte Imprimir a página de definições da impressora na página 46.

21 Clique em **Print Center** (Centro de impressão) e, depois, em **Quit Print Center** (Sair do centro de impressão).

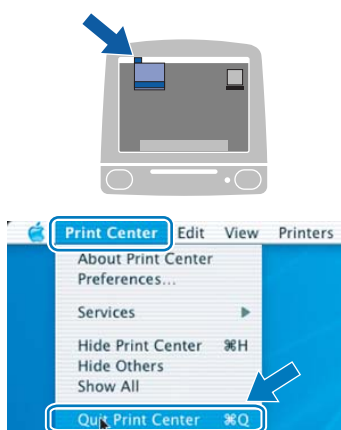

OK! Utilizadores de Mac OS® X 10.2.4 a 10.2.8:
A configuração está agora concluída.

Utilitário BRAdmin Light (utilizadores de Windows[®])

O BRAdmin Light é um utilitário para a configuração inicial de dispositivos Brother ligados em rede. Com este utilitário também pode procurar produtos Brother na sua rede, consultar o estado dos dispositivos e configurar definições básicas de rede como, por exemplo, o endereço IP.

Para obter mais informações sobre o BRAdmin Light, visite-nos em <http://solutions.brother.com>.

Nota

- Se necessitar de uma solução mais avançada de gestão de impressoras, utilize a versão mais recente do utilitário BRAdmin Professional da Brother, que poderá transferir a partir do site <http://solutions.brother.com>.
- Se estiver a utilizar um software de firewall pessoal (por exemplo, Firewall do Windows), o BRAdmin Light poderá não conseguir detectar o dispositivo não configurado. Nesse caso, desactive o seu software de firewall pessoal, e tente novamente utilizar o BRAdmin Light. Reinicie o software de firewall pessoal depois de a informação de endereço estar definida.

Instalar o utilitário de configuração BRAdmin Light

Nota

A palavra-passe predefinida para o servidor de impressão é 'access'. Pode utilizar o software BRAdmin Light para alterar esta palavra-passe.

- 1 Clique em **Instalar outros controladores ou utilitários** no ecrã de menu.



- 2 Clique em **BRAdmin Light** e siga as instruções apresentadas no ecrã.

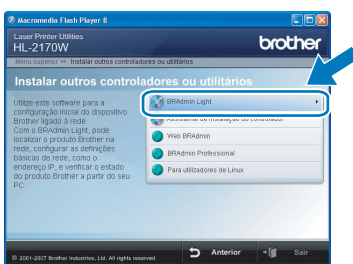

Nota

Se estiver a utilizar o Windows Vista[™], quando aparecer o ecrã **Controlo de contas de utilizador**, clique em **Permitir**.

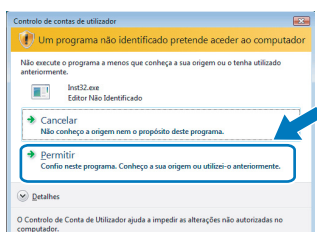

Configurar o endereço IP, máscara de sub-rede e gateway utilizando o BRAdmin Light

Nota

Se tiver um servidor DHCP/BOOTP/RARP na rede, não tem de executar a operação que se segue. O servidor de impressão obterá automaticamente o endereço IP.

- 1 Inicie o BRAdmin Light. O utilitário procurará automaticamente novos dispositivos.

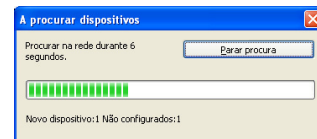

- 2 Clique duas vezes no dispositivo não configurado.

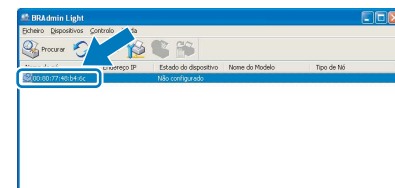

- 3 Escolha **STATIC** como **Método de arranque**. Introduza o **Endereço IP**, a **Máscara de sub-rede** e o **Gateway** e, em seguida, clique em **OK**.

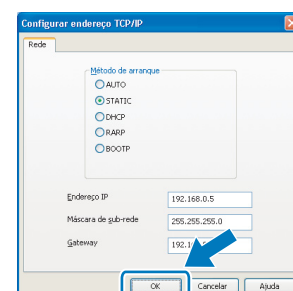

- 4 As informações sobre o endereço serão guardadas na impressora.

Utilitário BRAdmin Light (utilizadores de Mac OS® X)

O BRAdmin Light é um utilitário para a configuração inicial de dispositivos Brother ligados em rede. Com este utilitário também pode procurar produtos Brother na sua rede, consultar o estado dos dispositivos e configurar definições básicas de rede como, por exemplo, o endereço IP, a partir de um computador com o Mac OS X 10.2.4 ou superior. O software BRAdmin Light será instalado automaticamente quando instalar o controlador de impressora. Se já tiver instalado o controlador de impressora, não terá de instalá-lo novamente. Para obter mais informações sobre o BRAdmin Light, visite-nos em <http://solutions.brother.com>.

Configurar o endereço IP, máscara de sub-rede e gateway utilizando o BRAdmin Light

Nota

- Se tiver um servidor DHCP/BOOTP/RARP na rede, não tem de executar a operação que se segue. O servidor de impressão obterá automaticamente o seu próprio endereço IP.
- Certifique-se de que o seu computador tem instalada a versão 1.4.1_07 ou posterior do software de cliente Java™.
- A palavra-passe predefinida para o servidor de impressão é 'access'. Pode utilizar o software BRAdmin Light para alterar esta palavra-passe.

- 1 Clique duas vezes no ícone **Macintosh HD** no ambiente de trabalho.

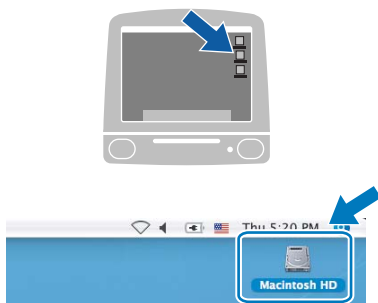

- 2 Escolha **Library** (Biblioteca), **Printers** (Impressoras), **Brother** e, em seguida, **Utilities** (Utilitários).

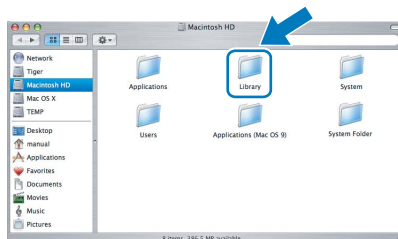

- 3 Clique duas vezes no ficheiro **BRAdmin Light.jar** e execute o software. O BRAdmin Light procurará automaticamente novos dispositivos.

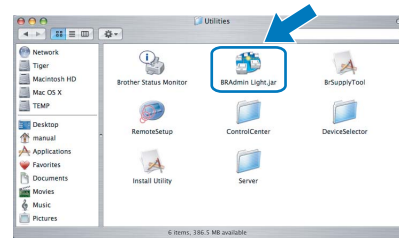

- 4 Clique duas vezes no dispositivo não configurado.

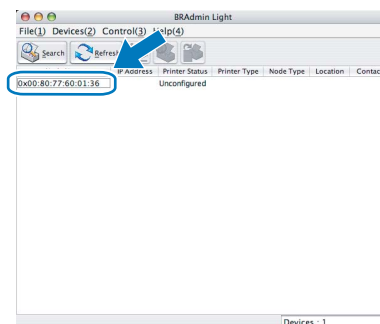

- 5 Escolha **STATIC** em **BOOT Method** (Método de arranque). Introduza o **IP Address** (Endereço IP), a **Subnet Mask** (Máscara de sub-rede) e o **Gateway** e, em seguida, clique em **OK**.

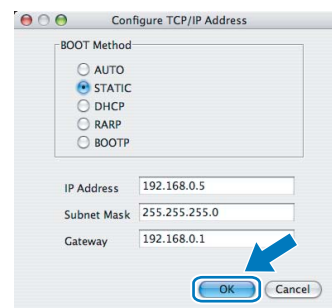

- 6 As informações sobre o endereço serão guardadas na impressora.

Gestão baseada na web (web browser)

O servidor de impressão Brother vem equipado com um servidor web que lhe permite monitorizar o estado ou alterar algumas definições da configuração, utilizando HTTP (Hyper Text Transfer Protocol).

Nota

- O nome de utilizador é **'admin'** e a palavra-passe predefinida é **'access'**. Pode utilizar um web browser para alterar esta palavra-passe.
- Recomendamos os browsers Microsoft Internet Explorer 6.0[®] (ou superior) ou Firefox[®] 1.0 (ou superior) para Windows[®] e Safari[™] 1.0 para Macintosh[®]. Certifique-se de que activa as opções de JavaScript e Cookies em qualquer um dos browsers utilizados. Recomendamos que utilize o Safari[™] 1.2 ou superior para activar JavaScript. Para utilizar um web browser, terá de saber o endereço IP do servidor de impressão.

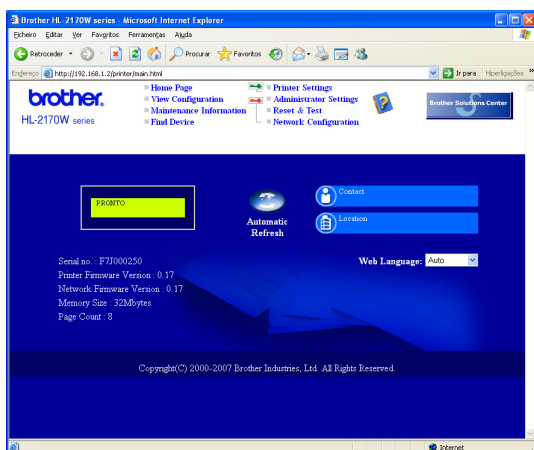

- 1 Escreva `http://endereço_ip_impresora/` no seu browser. (Em que `endereço_ip_impresora` é o endereço IP ou o nome do servidor de impressão)

- Por exemplo: `http://192.168.1.2/` (se o endereço IP da impressora for 192.168.1.2.)



Consulte o Capítulo 13 do Manual do utilizador de rede.

Predefinições de rede

Execute os passos que se seguem para repor todas as predefinições de rede do servidor de impressão.

- 1 Desligue a impressora.
- 2 Certifique-se de que a tampa da frente está fechada e que o cabo de alimentação está ligado.
- 3 Mantenha o botão **Go** premido, enquanto liga a impressora. Mantenha o botão **Go** premido até que os LEDs **Toner**, **Drum** e **Error** se acendam. Solte o botão **Go**. Certifique-se de que todos os LEDs se apagaram.
- 4 Prima sete vezes o botão **Go**. Certifique-se de que todos os LEDs se acenderam, quando as predefinições de fábrica do servidor de impressão tiverem sido repostas.

Imprimir a página de definições da impressora

A página de definições da impressora indica todas as definições actuais da impressora, incluindo as definições de rede. Para imprimir a página de definições da impressora:

- 1 Certifique-se de que a tampa da frente está fechada e que o cabo de alimentação está ligado.
- 2 Ligue a impressora e aguarde que fique no estado Pronto.
- 3 Prima três vezes o botão **Go** nos 2 segundos seguintes. A impressora imprimirá a página de definições actual.

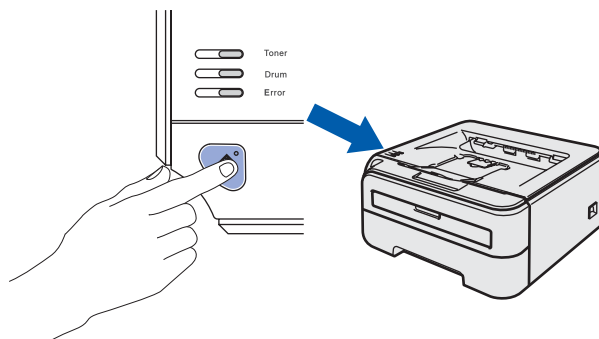

Consumíveis

Quando chegar a altura de substituir algum consumível, os LEDs do Painel de controlo indicarão um erro. Para obter mais informações sobre consumíveis para a sua impressora, visite-nos em <http://solutions.brother.com> ou contacte o seu revendedor Brother local.

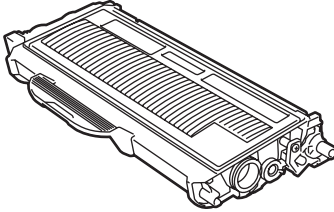
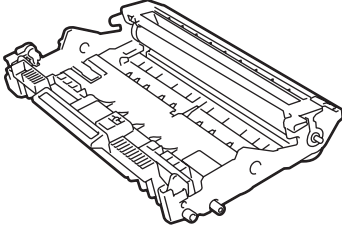
Cartucho de toner	Unidade do tambor
 A imagem mostra um cartucho de toner, um componente retangular com uma superfície superior texturizada e uma base com conectores e um pequeno círculo.	 A imagem mostra a unidade do tambor, um componente mais complexo com várias superfícies e componentes internos visíveis, incluindo o tambor e os braços de limpeza.



Consulte o Capítulo 5 do Manual do utilizador incluído no CD-ROM.

Transporte da impressora

Se por qualquer motivo tiver de transportar a impressora, embale-a cuidadosamente para evitar quaisquer danos. Recomenda-se que guarde e utilize a embalagem original. A impressora deverá estar segura junto da transportadora.

! Aviso

Ao transportar a impressora, o conjunto da UNIDADE DO TAMBOR e do CARTUCHO DO TONER tem de ser removido da impressora e colocado num saco de plástico. Se não remover a unidade e não a colocar no saco de plástico antes do transporte poderá danificar seriamente a impressora e poderá PERDER O DIREITO À GARANTIA.

- 1 Desligue a impressora e, em seguida, desligue-a da corrente.

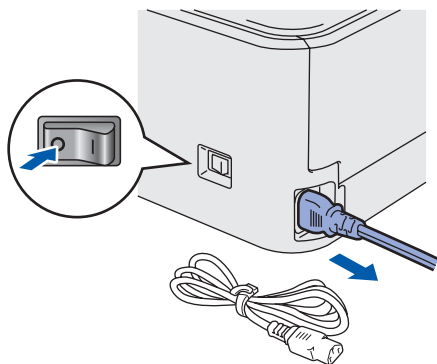

- 2 Remova o conjunto da unidade do tambor e do cartucho de toner. Coloque-o num saco de plástico e vede completamente o saco.



- 3 Reembale a impressora.

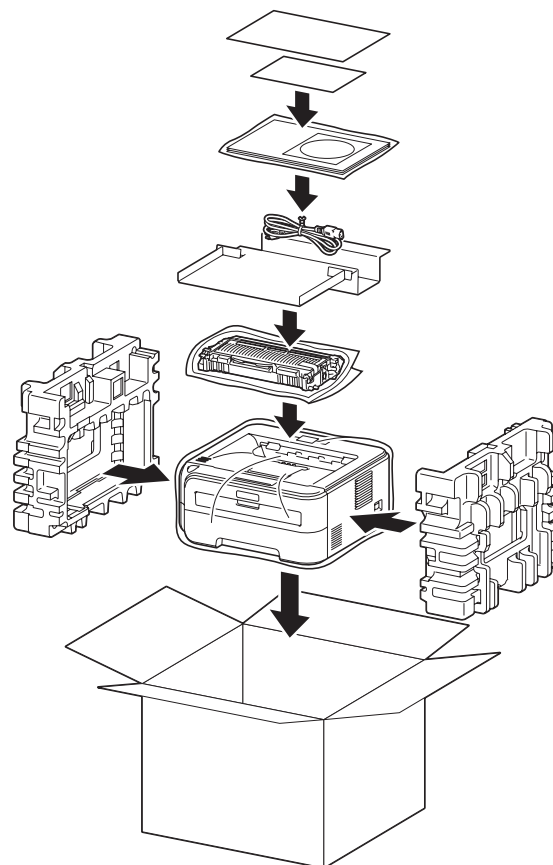

Marcas comerciais

O logotipo Brother é uma marca comercial registada da Brother Industries, Ltd.

Apple e Macintosh são marcas registadas e Safari é uma marca comercial da Apple Inc.

Microsoft, MS-DOS e Windows são marcas registadas da Microsoft Corporation nos Estados Unidos e noutros países.

Windows Vista é uma marca registada ou uma marca comercial da Microsoft Corporation nos Estados Unidos e/ou noutros países.

Java e todas as marcas comerciais e logotipos baseados em Java são marcas comerciais ou marcas registadas da Sun Microsystems, Inc. nos Estados Unidos e outros países.

Firefox é uma marca registada da Mozilla Foundation.

BROADCOM, SecureEasySetup e o logotipo SecureEasySetup são marcas comerciais ou registadas da Broadcom Corporation.

AOSS é uma marca comercial da Buffalo Inc.

Cisco é uma marca registada da Cisco Systems, Inc.

Wi-Fi, WPA e WPA2 são marcas registadas e Wi-Fi Protected Setup é uma marca comercial da Wi-Fi Alliance.

Todos os outros termos, marcas e nomes de produtos mencionados neste Guia de instalação rápida são marcas registadas das respectivas empresas.

Compilação e publicação

Este manual foi compilado e publicado sob a supervisão da Brother Industries Ltd., de forma a abranger as descrições e especificações mais recentes dos produtos.

O conteúdo deste manual e as especificações deste produto estão sujeitos a alteração sem aviso prévio.

A Brother reserva-se o direito de efectuar alterações sem aviso prévio nas especificações e materiais aqui contidos e não se responsabilizará por quaisquer danos (incluindo consequenciais) causados por confiança nos materiais apresentados, incluindo mas não se limitando a erros tipográficos e outros erros relacionados com a publicação.

Este produto foi concebido para utilização em ambientes profissionais.

Copyright e licenciamento

© 2007 Brother Industries, Ltd. © 1998-2007 TROY Group, Inc. © 1983-2007 PACIFIC SOFTWARES INC. Este produto inclui o software "KASAGO TCP/IP" desenvolvido pela ELMIC WESCOM, INC. © 2007 Devicescape Software, Inc. Este produto inclui o software RSA BSAFE Cryptographic da RSA Security Inc. Partes Copyright para perfis ICC 2003 pela European Color Initiative, www.eci.org. Todos os direitos reservados.

brother®