

HL-2150N

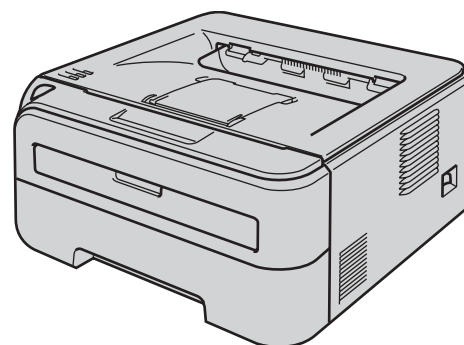

Innan du kan använda skrivaren måste du installera maskinvaran och drivrutinen. Läs den här snabbguiden för att få information om hur installationen ska utföras.

Steg 1

Installera maskinen



Steg 2

Installera skrivardrivrutinen

Installationen är klar!









Information om att använda skrivaren finns i bruksanvisningen på cd-skivan.

Förvara snabbguiden och den medföljande cd-skivan på en lämplig plats, så att du vid behov snabbt och lätt kan få tag på dem.



Symboler som används i den här bruksanvisningen

 Varning	 Elektrisk fara	 Het yta	 Försiktighetsuppmaning
<p>I varningsmeddelandena ges information om hur du undviker personskador.</p>	<p>Symboler som betecknar elektrisk fara gör dig uppmärksam på risk för elektriska stötar.</p>	<p>Symboler som betecknar het yta gör dig uppmärksam på att du inte bör vidröra heta maskindelar.</p>	<p>I försiktighetsuppmaningar specificeras metoder du måste följa eller undvika för att förhindra skador på skrivaren och andra föremål.</p>
 Olämplig installation	 Obs	 Bruksanvisning Bruksanvisning för nätverksanvändare	
<p>Symboler som betecknar olämplig installation gör dig uppmärksam på enheter och åtgärder som inte är kompatibla med skrivaren.</p>	<p>I anmärkningar får du information om hur du ska agera i olika situationer som kan uppstå samt tips på hur en aktuell funktion samverkar med andra funktioner.</p>	<p>Den här symbolen markerar en hänvisning till bruksanvisningen eller bruksanvisningen för nätverksanvändare som finns på den medföljande cd-skivan.</p>	

Säkerhetsföreskrifter	2
Använda skrivaren på ett säkert sätt	2
Bestämmelser	4

Komma igång

Kartongens innehåll	7
Kontrollpanelen	8
Skrivarens lampor	8
Den medföljande cd-skivan	9

STEG 1 - Installera maskinen

Installera trumenheten och tonerkassetten	10
Fylla på papper i pappersfacket	11
Skriva ut en testsida	12

STEG 2 - Installera skrivardrivrutinen

Windows®

För användare med USB-kabel	14
För användare med nätverkskabel	16
För användare av peer-to-peer-nätverksskrivare	16
För användare med delad nätverksskrivare	18

Macintosh®

För användare med USB-kabel	20
För användare med nätverkskabel	22

För nätverksanvändare

Verktaget BRAdmin Light (för Windows®-användare)	24
Verktaget BRAdmin Light (för användare av Mac OS® X)	25
Webbaserad hantering (webbläsare)	26
Standardinställningar för nätverk	26
Skriva ut sidan med skrivarinställningar	26

Förbrukningsartiklar

Förbrukningsartiklar	27
----------------------------	----

Ompaketeringsinformation

Transportera skrivaren	28
------------------------------	----

Felsökning

 **Kapitel 6 i bruksanvisningen**

Använda skrivaren på ett säkert sätt

! Varning



Skrivaren innehåller högspänningselektroder. Försäkra dig om att du har stängt av skrivaren på strömbrytaren och kopplat bort den från eluttaget innan du rengör skrivaren invändigt.

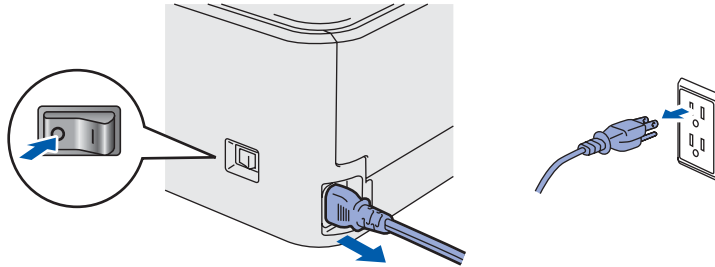

Ta INTE i kontakten med våta händer. Det kan ge en elektrisk stöt.

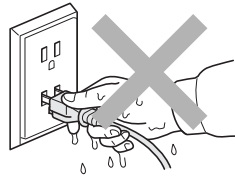

När du just har skrivit ut något är vissa av skrivarens inre delar väldigt varma. Ta INTE på de delar som är skuggade på bilden när du öppnar skrivarens främre eller bakre lucka.

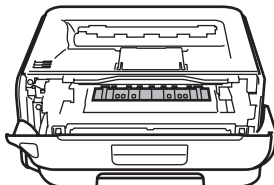

Skrivarens insida
(sett framifrån)

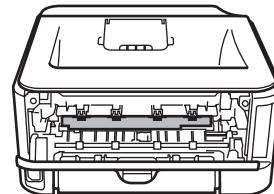

Skrivarens insida
(sett bakifrån)



Ta INTE bort och skada INTE de varningsetiketter som sitter på och runt om fixeringsenheten.

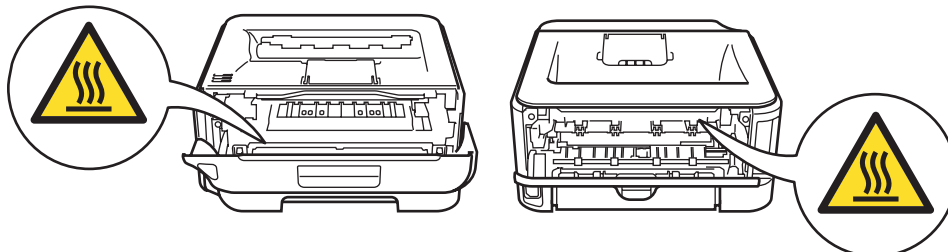

Samla INTE upp utspridd toner med hjälp av en dammsugare. Om du gör det kan tonerpulvret användas inuti dammsugaren, vilket kan orsaka en brand. Ta i stället försiktigt bort tonerpulvret med en torr, luddfri trasa och kasta trasan i enlighet med lokala föreskrifter.



Använd INTE lättantändliga medel eller någon form av sprej för att rengöra maskinens insida eller utsida. Det kan leda till brand eller ge en elektrisk stöt. I bruksanvisningen finns information om hur maskinen bör rengöras.



Bestämmelser

Federal Communications Commission (FCC) Declaration of Conformity (för USA)

Responsible Party: Brother International Corporation
100 Somerset Corporate Boulevard
P.O. Box 6911
Bridgewater, NJ 08807-0911
USA
Telephone: (908) 704-1700

declares, that the products

Product name: Laser Printer HL-2150N
Model number: HL-21

comply with Part 15 of the FCC Rules. Operation is subject to the following two conditions: (1) This device may not cause harmful interference, and (2) this device must accept any interference received, including interference that may cause undesired operation.

This equipment has been tested and found to comply with the limits for a Class B digital device, pursuant to Part 15 of the FCC Rules. These limits are designed to provide reasonable protection against harmful interference in a residential installation. This equipment generates, uses, and can radiate radio frequency energy and, if not installed and used in accordance with the instructions, may cause harmful interference to radio communications. However, there is no guarantee that interference will not occur in a particular installation. If this equipment does cause harmful interference to radio or television reception, which can be determined by turning the equipment off and on, the user is encouraged to try to correct the interference by one or more of the following measures:

- Reorient or relocate the receiving antenna.
- Increase the separation between the equipment and receiver.
- Connect the equipment into an outlet on a circuit different from that to which the receiver is connected.
- Consult the dealer or an experienced radio/TV technician for help.

Important

A shielded interface cable should be used in order to ensure compliance with the limits for a Class B digital device.

Changes or modifications not expressly approved by Brother Industries, Ltd. could void the user's authority to operate the equipment.

Industry Canada Compliance Statement (för Kanada)

This Class B digital apparatus complies with Canadian ICES-003.

Cet appareil numérique de la classe B est conforme à la norme NMB-003 du Canada.

Radiostörning (gäller endast modellen för 220–240 V)
Den här skrivaren följer standarden EN55022 (CISPR Publication 22)/klass B.

Försäkran om överensstämmelse (EU)

EC Declaration of Conformity

Manufacturer
Brother Industries Ltd.,
15-1, Naeshiro-cho, Mizuho-ku, Nagoya 467-8561, Japan

Plant
Brother Technology (Shenzhen) Ltd.,
NO6 Gold Garden Ind. Nanling Buji, Longgang, Shenzhen, China

Herewith declare that:

Products description : Laser Printer
Product Name : HL-2150N
Model Number : HL-21

is in conformity with provisions of the Directives applied : Low Voltage Directive 2006/95/EC and the Electromagnetic Compatibility Directive 2004/108/EC.

Standards applied :
Harmonized : Safety EN60950-1:2001+A11:2004

EMC EN55022: 1998 +A1: 2000 +A2: 2003 Class B
EN55024: 1998 +A1: 2001 +A2: 2003
EN61000-3-2: 2006
EN61000-3-3: 1995 +A1: 2001 +A2: 2005

Year in which CE marking was first affixed : 2007

Issued by : Brother Industries, Ltd.
Date : 31st August, 2007
Place : Nagoya, Japan
Signature :

Junji Shiota
General Manager
Quality Management Dept.
Printing & Solutions Company

Försäkran om överensstämmelse (EU)

Tillverkare

Brother Industries Ltd.,
15-1, Naeshiro-cho, Mizuho-ku, Nagoya 467-8561,
Japan

Fabrik

Brother Technology (Shenzhen) Ltd.,
NO6 Gold Garden Ind. Nanling Buji, Longgang,
Shenzhen, Kina

Förklarar härmed att:

Produktbeskrivning: Laserskrivare
Produktnamn: HL-2150N
Modellnummer: HL-21

överensstämmer med föreskrifterna i gällande direktiv: lågspänningsdirektivet 2006/95/EG och direktivet för elektromagnetisk kompatibilitet 2004/108/EG.

Gällande standarder:

Harmoniserade:

Säkerhet EN60950-1:2001+A11:2004
EMC EN55022: 1998 +A1: 2000 +A2: 2003
klass B
EN55024: 1998 +A1: 2001 +A2: 2003
EN61000-3-2: 2006
EN61000-3-3: 1995 +A1: 2001 +A2: 2005

År då CE-märke först gavs: 2007

Utges av: Brother Industries, Ltd.
Datum: 31 augusti 2007
Plats: Nagoya, Japan
Underskrift: _____

Junji Shiota

Avdelningschef

Kvalitetsledningsavdelningen

Printing & Solutions Company

Meddelande om internationell

ENERGY STAR®-anpassning

Syftet med det internationella ENERGY

STAR®-programmet är att främja utvecklingen och populariseringen av energisnål kontorsutrustning.

Brother Industries Ltd. är en ENERGY

STAR®-partner och har fastställt att den här produkten följer ENERGY STAR®-riktlinjerna för energieffektivitet.



Laserskydd (gäller endast modellen för 110–120 V)

Den här skrivaren har certifierats som en laserprodukt av klass 1 enligt definitionen i specifikationerna till IEC 60825-1+A2:2001 från det amerikanska DHHS-organets (Department of Health and Human Services) standard för strålning, i enlighet med Radiation Control for Health and Safety Act från 1968. Detta innebär att skrivaren inte genererar skadlig laserstrålning.

Eftersom den strålning som avges inuti skrivaren är helt innesluten i skyddshöljen och utvändiga skydd, kan inte laserstrålen tränga igenom maskinen vid drift.

FDA-bestämmelser (gäller endast modellen för 110–120 V)

Det amerikanska livsmedelsverket (FDA – US Food and Drug Administration) har utarbetat regler för laserprodukter som har tillverkats den 2 augusti 1976 eller senare. Alla produkter som marknadsförs i USA måste uppfylla dessa regler. Följande etikett på baksidan av skrivaren anger att FDA:s regler uppfylls, och den måste sitta på alla laserprodukter som marknadsförs i USA.

MANUFACTURED:

Brother Technology (Shenzhen) Ltd.
NO6 Gold Garden Ind., Nanling Buji, Longgang,
Shenzhen, China
This product complies with FDA performance standards for laser products except for deviations pursuant to Laser Notice No.50, dated June 24, 2007.



Försiktighetsuppsmaning

Om du använder kontrollerna, gör justeringar eller utför procedurer på något annat sätt än vad som anges i den här snabbguiden, kan detta leda till att du utsätts för farlig, osynlig strålning.

IEC 60825-1-specifikation (gäller endast modellen för 220–240 V)

Den här skrivaren är en laserprodukt av klass 1 enligt definitionen i specifikationerna för IEC 60825-1+A2:2001. Nedanstående etikett sitter på produkten i de länder där detta är nödvändigt.



Den här skrivaren har en laserdiod av klass 3B som avger osynlig laserstrålning i laserenheten. Laserenheten får under inga omständigheter öppnas.



Försiktighetsuppmaning

Om du använder kontrollerna, gör justeringar eller utför procedurer på något annat sätt än vad som anges i den här bruksanvisningen, kan detta leda till att du utsätts för farlig strålning.

För Finland och Sverige

LUOKAN 1 LASERLAITE
KLASS 1 LASER APPARAT



Varoitus!

Laitteen käyttäminen muulla kuin tässä käyttöohjeessa mainitulla tavalla saattaa altistaa käyttäjän turvallisuusluokan 1 ylittävälle näkymättömälle lasersäteilylle.



Varning

Om apparaten används på annat sätt än i denna Bruksanvisning specificerats, kan användaren utsättas för osynlig laserstrålning, som överskrider gränsen för laserklass 1.

Inre laserstrålning

Maximal strålningseffekt:	10 mW
Våglängd:	780–800 nm
Laserklass:	Klass 3B

VIKTIGT – För din egen säkerhet

För att skrivaren ska fungera på ett säkert sätt får den medföljande elkontakten endast sättas in i ett jordat eluttag med normal hushållsström.

Förlängningssladdar som används tillsammans med denna skrivare måste ha tre ledare och jordade kontakter och även de anslutas till en korrekt jordad krets. Förlängningssladdar som inte har anslutits på rätt sätt kan orsaka personskador och skador på utrustningen.

Även om utrustningen fungerar tillfredsställande innebär inte detta automatiskt att den är jordad eller att installationen är helt säker. För din egen säkerhet bör du rådfråga en behörig elektriker om du inte är säker på om utrustningen är ordentligt jordad.

Den här produkten ska anslutas till en växelströmskälla inom det intervall som anges på märketiketten. Anslut den INTE till en likströmskälla. Kontakta en behörig elektriker om du är osäker.

Maschinenlärminformations- Verordnung 3.

GPSGV (gäller endast för Tyskland)

Der höchste Schalldruckpegel beträgt 70 dB(A) oder weniger gemäß EN ISO 7779.

Koppla bort enheten

Skrivaren måste installeras i närheten av ett eluttag som det är lätt att komma åt. I nödfall måste du dra ut kontakten ur eluttaget så att strömmen bryts helt.

Varning vid LAN-anslutning

Koppla produkten till en LAN-anslutning som inte utsätts för överspänning.

IT-strömsystem (gäller endast för Norge)

Den här produkten är även tillverkad för ett IT-strömsystem med en fas-till-fas-spänning på 230 V.

Wiring information (gäller endast för Storbritannien) Important

If you need to replace the plug fuse, fit a fuse that is approved by ASTA to BS1362 with the same rating as the original fuse.

Always replace the fuse cover. Never use a plug that does not have a cover.

Warning - This printer must be earthed.

The wires in the mains lead are coloured in line with the following code:

Green and Yellow:	Earth
Blue:	Neutral
Brown:	Live

If in any doubt, call a qualified electrician.



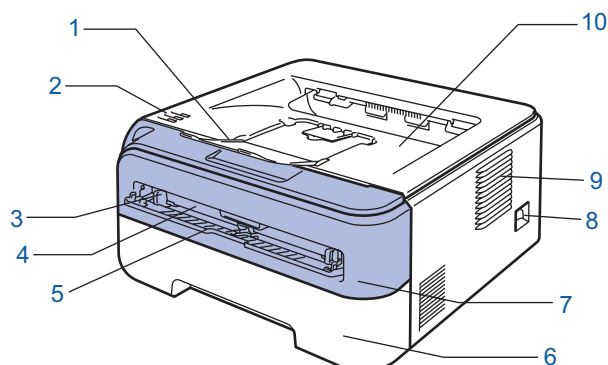

Kartongens innehåll

Vad som finns i kartongen kan variera mellan olika länder.

Spara allt förpackningsmaterial och kartongen till skrivaren om du av någon anledning måste transportera den.

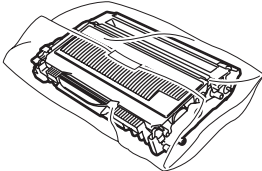
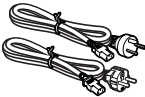

- | | |
|--|--|
| 1 Stöd 1 till utmatningsfacket för nedåtvänd utskrift (stöd 1) | 6 Pappersfack |
| 2 Kontrollpanel | 7 Främre lucka |
| 3 Pappersledare för manuell arkmatare | 8 Strömbrytare |
| 4 Manuell arkmatare | 9 Ventilationshål |
| 5 Lucka över manuell arkmatare | 10 Utmatningsfack för nedåtvänd utskrift |

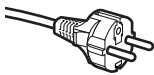
 <p>Cd-skiva (med bruksanvisning och bruksanvisning för nätverksanvändare)</p>	 <p>Snabbguide</p>	 <p>Trumenhet och tonerkasset</p>	 <p>Nätkabel</p>
 <p>För användare i Danmark: Den nätkabel som levereras med den här maskinen har en jordad kontakt med tre stift. Kontrollera att eluttaget passar för denna jordade kontakt med tre stift. Maskinen måste vara jordad. Kontakta en behörig elektriker om du är osäker.</p>  <p>Användare i Sverige, Norge och Finland: Den nätkabel som levereras med den här maskinen har en kontakt med två stift, där jordningen är inlagd i sidan av kontakten. Kontrollera att eluttaget passar för denna sidjordade kontakt med två stift. Maskinen måste vara jordad. Kontakta en behörig elektriker om du är osäker.</p>			

Det medföljer ingen gränssnittskabel som standard, utan du måste själv köpa en lämplig kabel för det gränssnitt som du ska använda.

■ USB-kabel

- Använd inte en USB 2.0-gränssnittskabel som är längre än två meter.
- Skrivaren har ett USB-gränssnitt som är kompatibelt med USB 2.0-specifikationerna. Gränssnittet är också kompatibelt med höghastighets-USB 2.0, men den maximala dataöverföringshastigheten blir 12 Mbit/s. Skrivaren kan även anslutas till en dator som har ett USB 1.1-gränssnitt.
- Anslut INTE gränssnittskabeln ännu. Den ska anslutas under installationen av skrivardrivrutinen. Om du använder en USB-kabel ska den anslutas till en USB-port på datorn och inte till en USB-port på ett tangentbord eller en USB-hubb utan strömförsörjning.

■ Nätverkskabel

- Använd en partvinnad "straight-through"-kabel av kategori 5 (eller högre) till 10BASE-T- eller 100BASE-TX Fast Ethernet-nätverk.

Kontrollpanelen

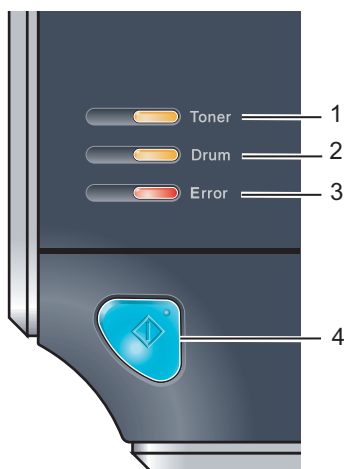

- 1 **Toner-lampa**
Toner-lampan indikerar när tonern håller på att ta slut och tonerkassetten snart måste bytas ut.
- 2 **Drum-lampa**
Drum-lampan indikerar när trumman nästan är utsliten.
- 3 **Error-lampa**
Error-lampan indikerar när skrivaren är i ett av följande lägen: Papper slut/pappersstopp/lucka öppen
- 4 **Ready-lampa**
Ready-lampan blinkar beroende på skrivarens status.
Go-knapp
Aktivera/åtgärda fel/sidmatning/avbryt utskrift/återutskrift

Mer information om kontrollpanelen finns i kapitel 4 i bruksanvisningen på cd-skivan.

Skrivarens lampor

: Blinkar

: TÄND

: SLÄCKT

Skrivarlampa	AV	Viloläge	Värmer upp/svalnar ¹	Klar	Tar emot data ²	Utskriftsdata kvar ²
Toner						
Drum						
Error						
Ready (blå)		Svag				

Skrivarlampa	Toner låg ³	Toner slut	Trumman nästan utsliten ³	Lucka öppen/pappersstopp ²	Papper slut	Fel på trumhet ²	Service-meddelande ²
Toner (gul)							
Drum (gul)							
Error (röd)							
Ready (blå)							
 Bruksanvisning	Kapitel 5	Kapitel 5	Kapitel 5	Kapitel 6	Kapitel 6	Kapitel 4	Kapitel 4

¹ Lampan blinkar och lyser i 1 sekund och är sedan släckt i 1 sekund.

² Lampan blinkar och lyser i 0,5 sekunder och är sedan släckt i 0,5 sekunder.

³ Lampan blinkar och lyser i två sekunder och är sedan släckt i tre sekunder.

Den medföljande cd-skivan

Cd-skivan innehåller många olika typer av information.

Windows®



Installera skrivardrivrutin

Installera skrivardrivrutinen.

Installera andra drivrutiner/verktyg

Installera extra drivrutiner, verktyg och nätverkshanteringsverktyg.

Dokumentation

Se bruksanvisningen och bruksanvisningen för nätverksanvändare i HTML-format.

Du kan även läsa bruksanvisningarna i PDF-format genom att besöka Brother Solutions Center. Bruksanvisningen och bruksanvisningen för nätverksanvändare installeras automatiskt i HTML-format när du installerar drivrutinen. Klicka på **Start**-knappen och välj **Alla program**¹, din skrivare samt **Bruksanvisning i HTML-format**. Om du inte vill installera bruksanvisningen väljer du **Anpassad installation** från **Installera skrivardrivrutin** och avmarkerar **Bruksanvisningar i HTML-format** när du installerar drivrutinen.

¹ Program för användare av Windows® 2000

Onlineregistrering

Registrera din produkt online.

Brother Solutions Center

På Brother Solutions Center (<http://solutions.brother.com>) finns hjälp för alla dina skrivarbehov. Hämta de senaste drivrutinerna och verktygen till dina skrivare, läs igenom avsnittet med vanliga frågor och felsökningstips eller läs om särskilda skrivarlösningar.

Information om förbrukningsmaterial

Besök vår hemsida <http://www.brother.com/original/> för information om Brothers originaltillbehör.

Obs

På den medföljande cd-skivan finns en HTML-fil som har utformats för användare med nedsatt synförmåga: readme.html. Denna fil kan läsas av Screen Reader "text-till-tal"-program.

Macintosh®

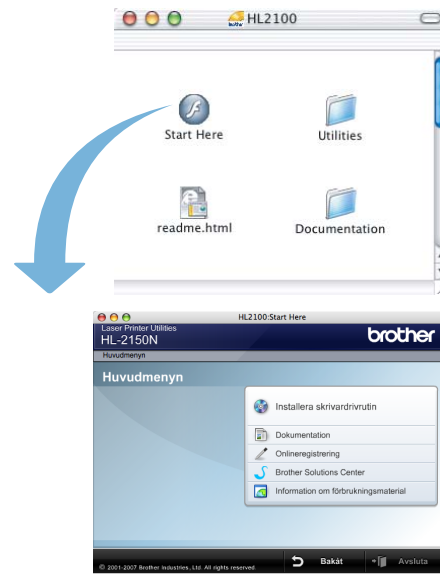

Installera skrivardrivrutin

Installera skrivardrivrutinen.

Dokumentation

Se skrivarens bruksanvisning i HTML-format.

Du kan även läsa bruksanvisningen i PDF-format genom att besöka Brother Solutions Center.

Onlineregistrering

Registrera din produkt online.

Brother Solutions Center

På Brother Solutions Center (<http://solutions.brother.com>) finns hjälp för alla dina skrivarbehov. Hämta de senaste drivrutinerna och verktygen till dina skrivare, läs igenom avsnittet med vanliga frågor och felsökningstips eller läs om särskilda skrivarlösningar.

Information om förbrukningsmaterial

Besök vår hemsida <http://www.brother.com/original/> för information om Brothers originaltillbehör.

1 Installera trumenheten och tonerkassetten

⊘ Olämplig installation

Anslut **INTE** gränssnittskabeln. Den ska anslutas när drivrutinen installeras.

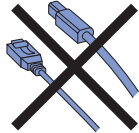

1 Öppna den främre luckan.

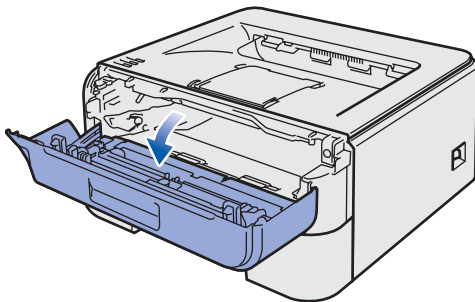

2 Packa upp trumenheten och tonerkassetten.

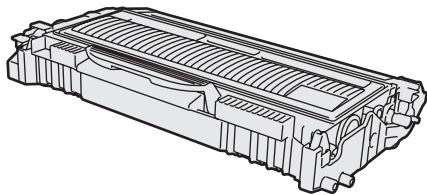

3 Skaka enheten i sidled så att tonern fördelas jämnt.

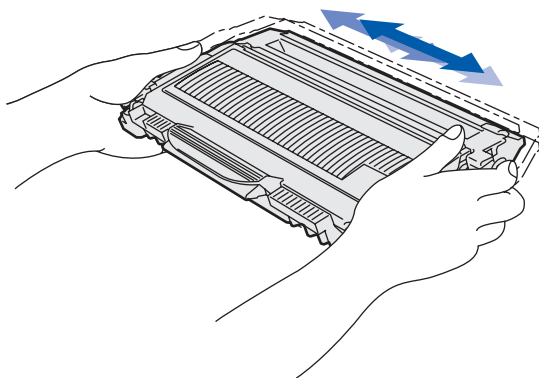

4 Sätt i trumenheten och tonerkassetten i skrivaren.

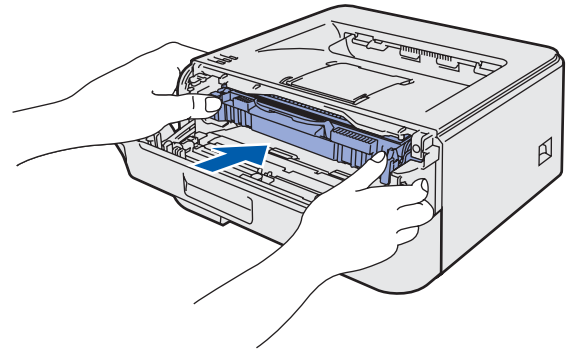
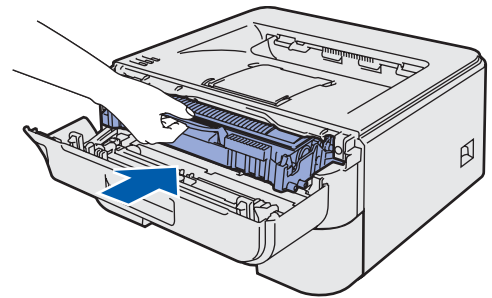

5 Stäng skrivarens främre lucka.

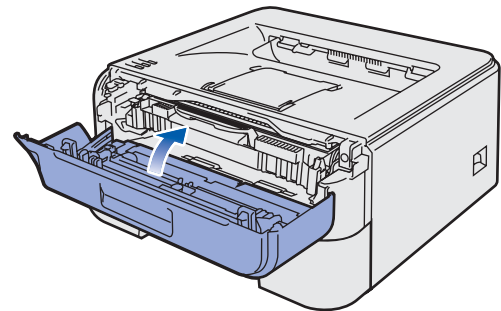

2 Fylla på papper i pappersfacket

- 1 Dra ut pappersfacket helt ur skrivaren.

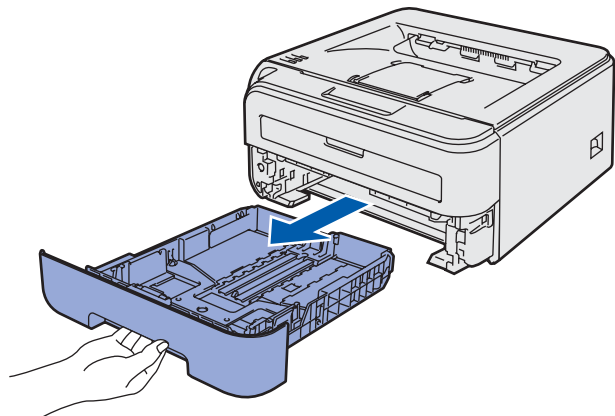

- 2 Tryck på pappersledningarnas gröna frigöringsarm och anpassa pappersledningarna efter storleken på det papper du använder. Kontrollera att pappersledningarna sitter fast ordentligt i spåren.

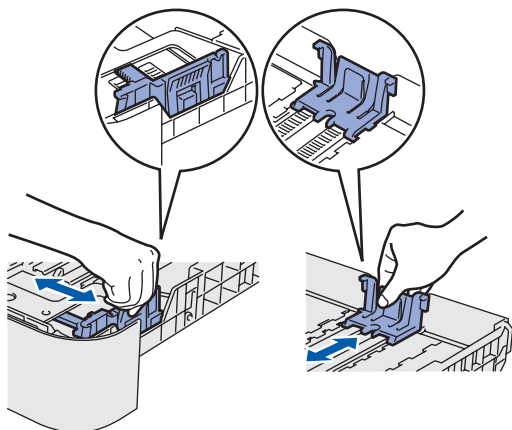

Obs

För pappersstorleken Legal ska du trycka på frigöringsknappen inne i pappersfacket och sedan dra ut pappersfackets bakre del.

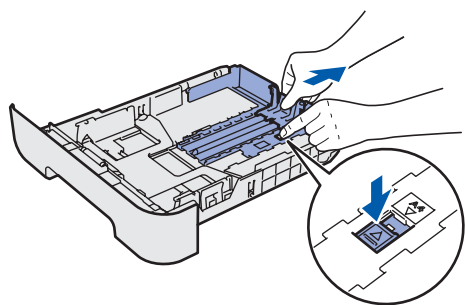

- 3 Lufta pappersbunten väl för att undvika pappersstopp och felmatningar.

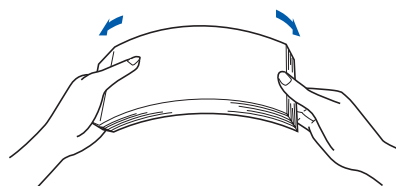

- 4 Lägg i papper i pappersfacket. Kontrollera att papperet ligger plant i facket och att det inte går över maxmarkeringen (1).

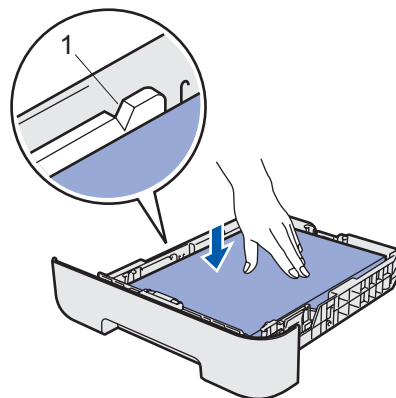

- 5 Sätt tillbaka pappersfacket ordentligt i skrivaren, och kontrollera att det har förts in helt och hållet.

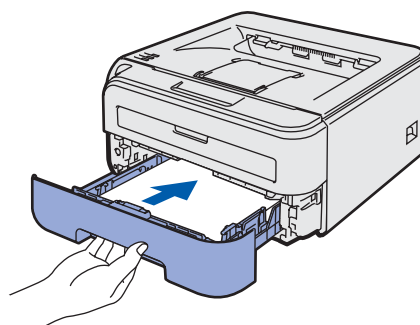

3 Skriva ut en testsida

⊘ Olämplig installation

Anslut **INTE** gränssnittskabeln än.

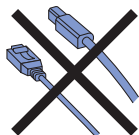

- 1 Kontrollera att skrivarens strömbrytare är avslagen. Sätt i nätkabeln i skrivaren.

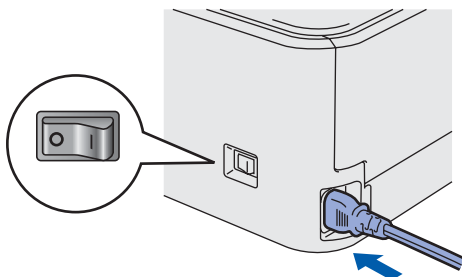

- 2 Anslut nätkabeln till ett eluttag och slå på strömbrytaren på skrivaren.

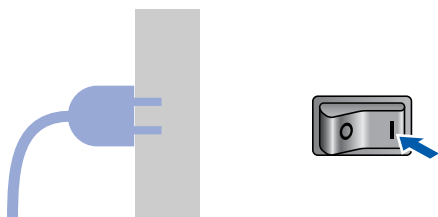

- 3 Fäll ut stöd 1.

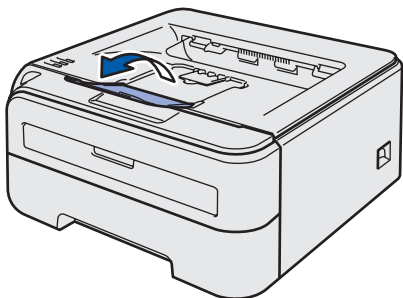

- 4 När skrivaren har värmts upp slutar **Ready-lampan/Go-knappen** (1) att blinka och lyser med fast blått sken.

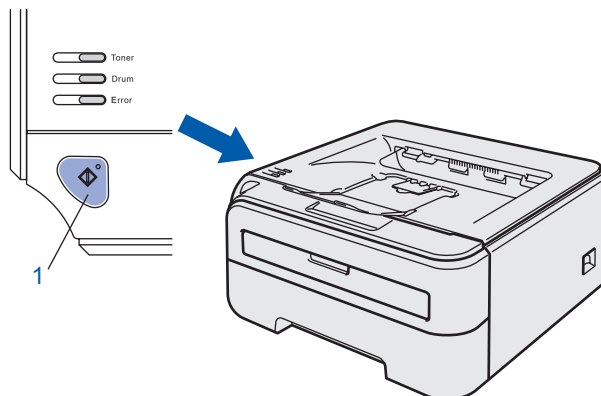

- 5 Tryck på **Go**-knappen. Skrivaren skriver då ut en testsida. Kontrollera att testsidan skrevs ut korrekt.

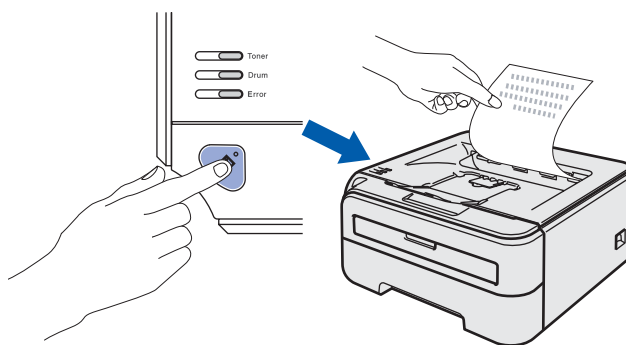

ⓘ Obs

Den här funktionen är inte längre tillgänglig när du har skickat det första utskriftsjobbet från datorn.

Följ anvisningarna för ditt operativsystem och gränssnitt på den här sidan.
Gå till Brother Solutions Center direkt från cd-skivan/drivrutinen eller besök <http://solutions.brother.com> för att hämta de senaste drivrutinerna och dokumentation samt för att hitta den bästa lösningen på ditt problem.

Windows®



För användare med USB-kabel 14



För användare med nätverkskabel 16

- För användare av peer-to-peer-nätverksskrivare 16
- För användare med delad nätverksskrivare 18

Macintosh®



För användare med USB-kabel 20



För användare med nätverkskabel 22

För användare med USB-kabel

⊘ Olämplig installation

Anslut **INTE** gränssnittskabeln än.

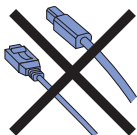

📝 Obs

Klicka på **Avbryt** om **Guiden Ny maskinvara** visas på datorn.

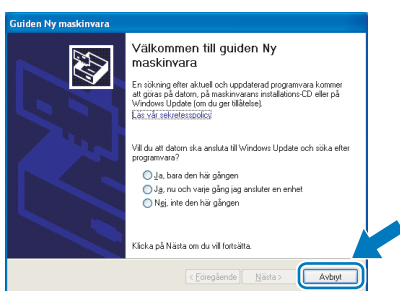

Installera drivrutinen och ansluta skrivaren till datorn

1 Stäng av strömmen till skrivaren.



2 Kontrollera så att USB-kabeln **INTE** är ansluten till skrivaren och inled därefter drivrutinsinstallationen. Dra ut kabeln igen om du redan har satt i den.

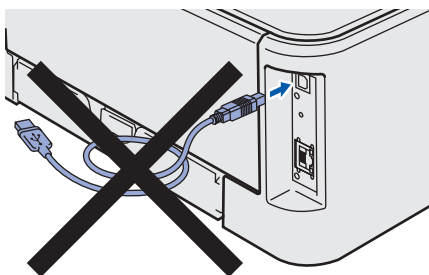

3 Starta datorn. (Du måste logga in med administratörsrättigheter.)

4 Sätt i den medföljande cd-skivan i cd-läsaren. Startskärmen visas automatiskt. Välj din skrivarmodell och önskat språk.

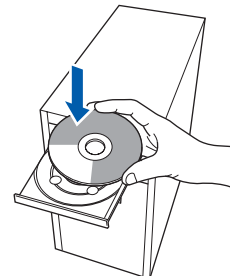

📝 Obs

Kör programmet **start.exe** (som finns i rotmappen på cd-skivan från Brother) i Utforskaren om startskärmen inte visas.

5 Klicka på **Installera skrivardrivrutin** på menyskärmen.

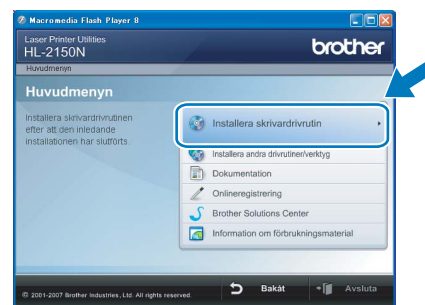

6 Klicka på **Användare med USB-kabel**.



📝 Obs

Klicka på **Fortsätt** när skärmen **Kontroll av användarkonto** visas i Windows Vista™.

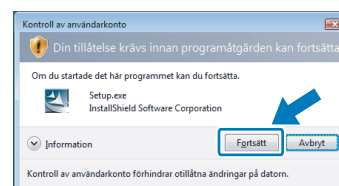

- 7** Klicka på **Ja** när fönstret med **licensavtalet** visas, om du accepterar bestämmelserna i avtalet.

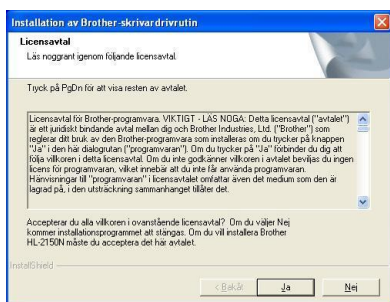

- 8** Kontrollera att strömmen är påslagen till skrivaren när den här skärmen visas. Anslut USB-kabeln till datorn och därefter till skrivaren. Klicka på **Nästa**.

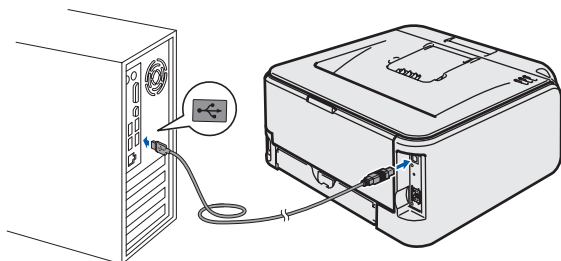

- 9** Klicka på **Slutför**.

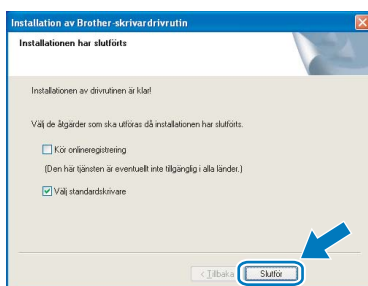

Obs

- Markera **Kör onlineregistrering** om du vill registrera din produkt online.
- Avmarkera **Välj standardskrivare** om du inte vill ställa in skrivaren som standardskrivare.

Obs

Skrivardrivrutinen XML Paper Specification
Skrivardrivrutinen XML Paper Specification är den mest lämpliga drivrutinen när du skriver ut från program som använder XML Paper Specificationdokument. Hämta den senaste drivrutinen genom att gå till Brother Solutions Center, <http://solutions.brother.com>.



Installationen har nu slutförts.

För användare med nätverkskabel

För användare av peer-to-peer-nätverksskrivare

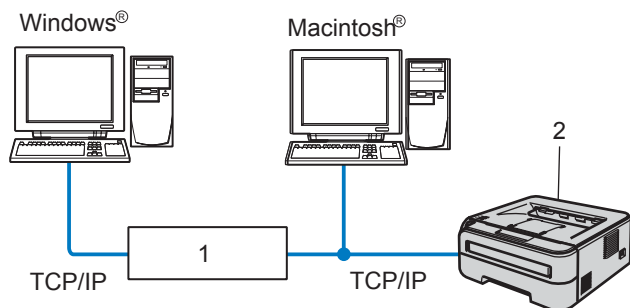

- 1 Router
- 2 Nätverksskrivare

Obs

- Om du ska ansluta skrivaren till ett nätverk rekommenderar vi att du kontaktar systemadministratören före installationen eller läser i Bruksanvisning för nätverksanvändare som finns på cd-skivan.
- Om du använder en personlig brandvägg (som t.ex. Windows-brandväggen) ska du avaktivera den. Starta om din personliga brandvägg igen när du är säker på att du kan skriva ut.

Ansluta skrivaren till nätverket och installera drivrutinen

- 1 Anslut nätverkskabeln till skrivaren och därefter till en ledig port på din hubb.

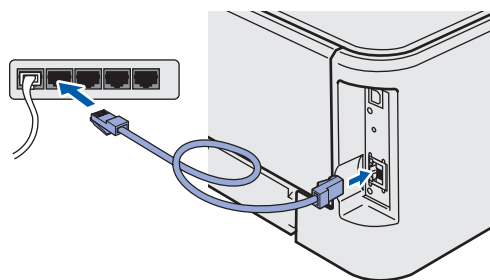

- 2 Kontrollera att strömmen är påslagen till skrivaren.



- 3 Starta datorn. (Du måste logga in med administratörsrättigheter.)

- 4 Sätt i den medföljande cd-skivan i cd-läsaren. Startskärmen visas automatiskt. Välj din skrivarmodell och önskat språk.

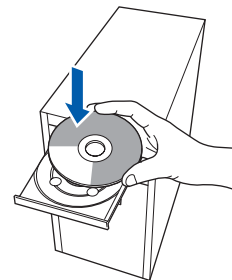

Obs

Kör programmet **setup.exe** (som finns i rotmappen på cd-skivan från Brother) i Utforskaren om startskärmen inte visas.

- 5 Klicka på **Installera skrivardrivrutin** på menyskärmen.

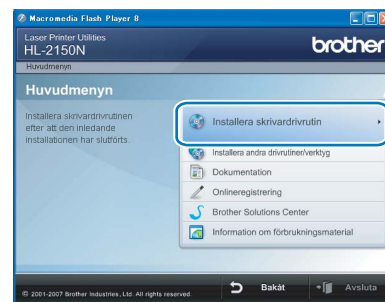

- 6 Klicka på **Användare med nätverkskabel**.



Obs

Klicka på **Fortsätt** när skärmen **Kontroll av användarkonto** visas i Windows Vista™.

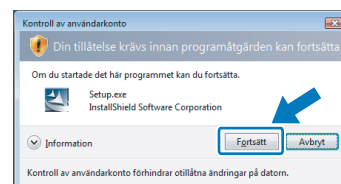

7 Klicka på **Ja** när fönstret med **licensavtalet** visas, om du accepterar bestämmelserna i avtalet.

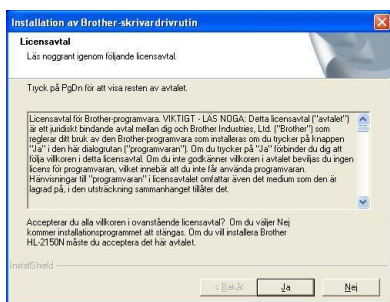

8 Välj **Brother peer-to-peer nätverksskrivare** och klicka sedan på **Nästa**.

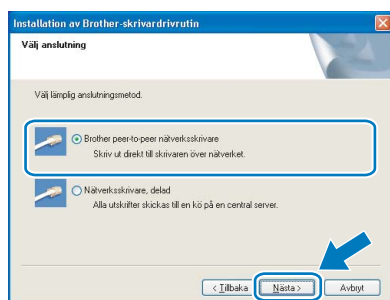

9 Markera **Sök efter enheter i nätverket och välj från en lista över upptäckta enheter (Rekommenderas)**. Du kan också välja att istället ange skrivarens IP-adress eller nodnamn. Klicka på **Nästa**.

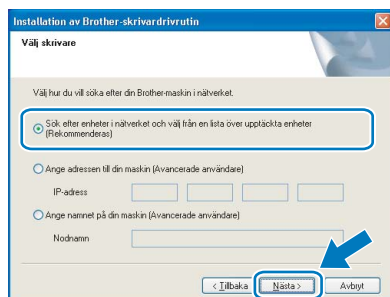

Obs

Du kan ta reda på skrivarens IP-adress och nodnamn genom att skriva ut sidan med skrivarinställningar. Läs Skriv ut sidan med skrivarinställningar på sidan 26.

10 Välj din skrivare och klicka på **Nästa**.

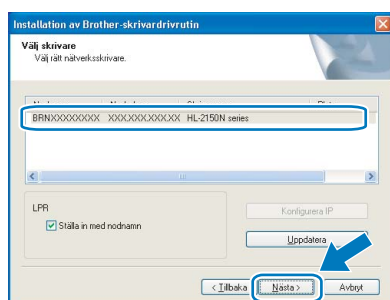

11 Klicka på **Slutför**.

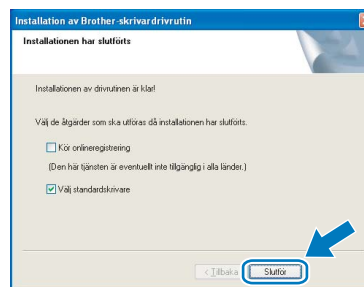

Obs

- Markera **Kör onlineregistrering** om du vill registrera din produkt online.
- Avmarkera **Välj standardskrivare** om du inte vill ställa in skrivaren som standardskrivare.



Installationen har nu slutförts.

Obs

Skrivardrivrutinen XML Paper Specification
Skrivardrivrutinen XML Paper Specification är den mest lämpliga drivrutinen när du skriver ut från program som använder XML Paper Specificationdokument. Hämta den senaste drivrutinen genom att gå till *Brother Solutions Center*, <http://solutions.brother.com>.

För användare med delad nätverksskrivare

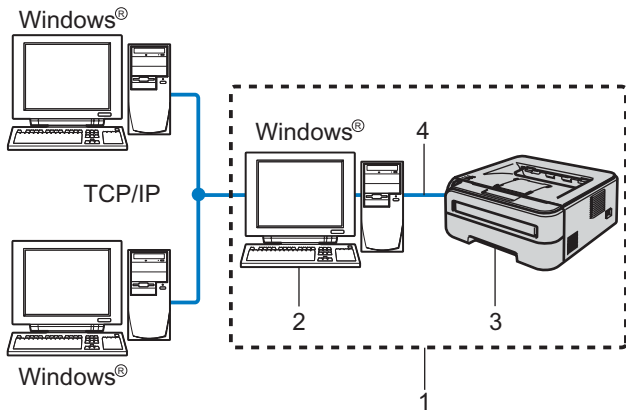

- 1 Delat nätverk
- 2 Kallas även för "server" eller "skrivarserver"
- 3 Skrivare
- 4 TCP/IP eller USB

Obs

Om du ska ansluta till en delad skrivare i ett nätverk rekommenderar vi att du frågar din systemadministratör om skrivarens kö- eller resursnamn före installationen.

Installera drivrutinen och välja rätt utskriftskö eller resursnamn

- 1 Starta datorn. (Du måste logga in med administratörsbehörighet.)
- 2 Sätt i den medföljande cd-skivan i cd-läsaren. Startskärmen visas automatiskt. Välj din skrivarmodell och önskat språk.

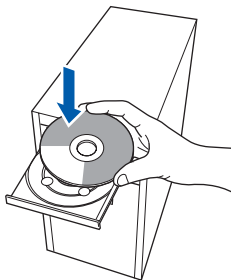

Obs

Kör programmet **setup.exe** (som finns i rotmappen på cd-skivan från Brother) i Utforskaren om startskärmen inte visas.

- 3 Klicka på **Installera skrivardrivrutin** på menyskärmen.



- 4 Klicka på **Användare med nätverkskabel**.



Obs

Klicka på **Fortsätt** när skärmen **Kontroll av användarkonto** visas i Windows Vista™.

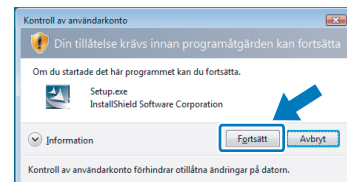

- 5 Klicka på **Ja** när fönstret med **licensavtalet** visas, om du accepterar bestämmelserna i avtalet.

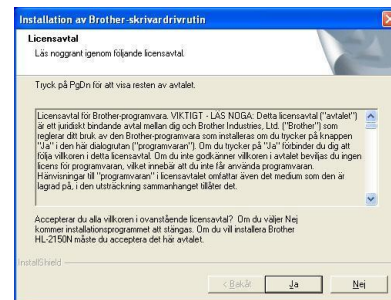

- 6** Välj **Nätverksskrivare, delad**, och klicka sedan på **Nästa**.



- 7** Markera utskriftskön och klicka på **OK**.

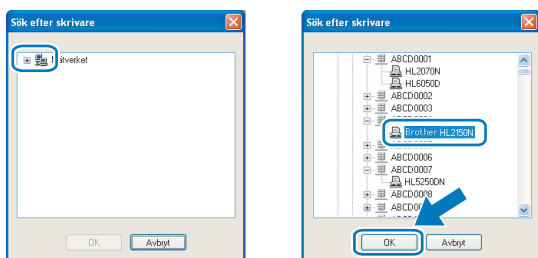

Obs

Kontakta din administratör om du inte känner till skrivarens placering och namn i nätverket.

- 8** Klicka på **Slutför**.

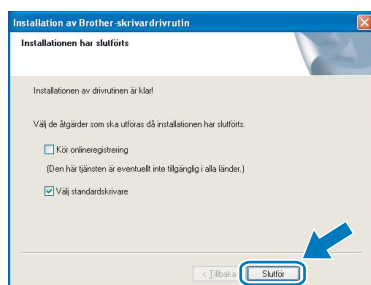

Obs

- Markera **Kör onlineregistrering** om du vill registrera din produkt online.
- Avmarkera **Välj standardskrivare** om du inte vill ställa in skrivaren som standardskrivare.

OK! Installationen har nu slutförts.

Obs

Skrivardrivrutinen XML Paper Specification
Skrivardrivrutinen XML Paper Specification är den mest lämpliga drivrutinen när du skriver ut från program som använder XML Paper Specificationdokument. Hämta den senaste drivrutinen genom att gå till Brother Solutions Center, <http://solutions.brother.com>.

För användare med USB-kabel

Ansluta skrivaren till din Macintosh® och installera drivrutinen

- 1 Anslut USB-kabeln till Macintosh®-datorn och därefter till skrivaren.

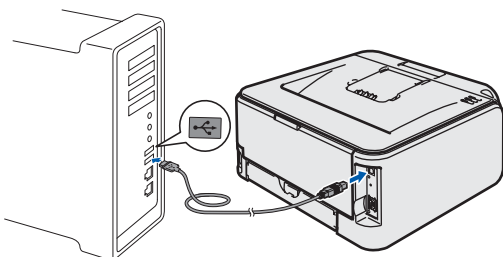

⊘ Olämplig installation

Anslut **INTE** skrivaren till en USB-port på ett tangentbord eller en USB-hubb utan strömförsörjning.

- 2 Kontrollera att strömmen är påslagen till skrivaren.



- 3 Starta Macintosh®-datorn. Sätt i den medföljande cd-skivan i cd-läsaren.

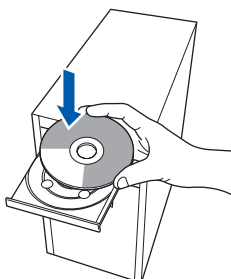

- 4 Dubbelklicka på symbolen **HL2100** på skrivbordet. Dubbelklicka på symbolen **Start Here**. Följ anvisningarna på skärmen.

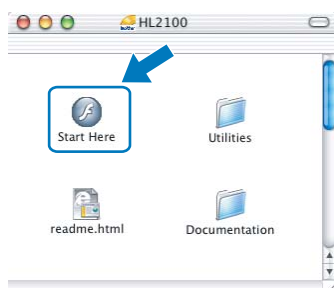

- 5 Klicka på **Installera skrivardrivrutin** på menyskärmen.



- 6 Klicka på **Användare med USB-kabel** och följ anvisningarna på skärmen. Starta sedan om Macintosh®-datorn.



För användare av Mac OS® X 10.2.4 till 10.2.8: Gå till steg 9.

För användare av Mac OS® X 10.3 eller senare: Gå till steg 7.

- 7 Brother-programvaran kommer att söka efter Brother-skrivaren, och under tiden visas skärmen nedan.

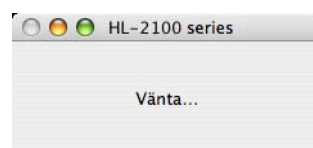

- 8 Klicka på **OK** när den här skärmen visas.



- OK! För användare av Mac OS® X 10.3 eller senare: Installationen har nu slutförts.

9 Klicka på **Lägg till** när den här skärmen visas.

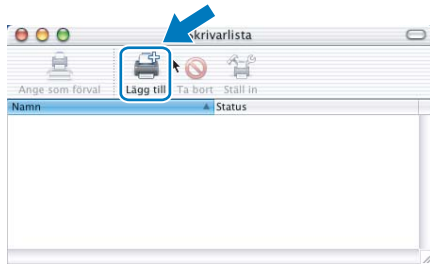

10 Välj **USB**.

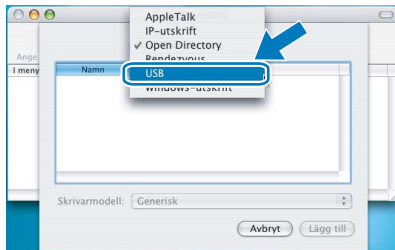

11 Välj din skrivare och klicka på **Lägg till**.

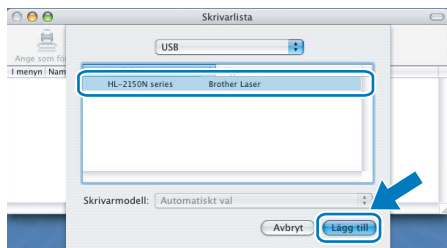

12 Klicka på **Utskriftskontroll**, och sedan på **Avsluta Utskriftskontroll**.

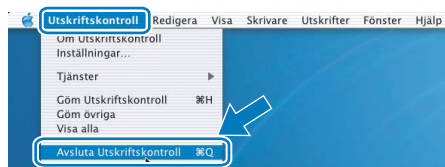
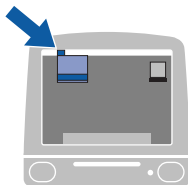

OK! För användare av Mac OS® X 10.2.4 till 10.2.8:
Installationen har nu slutförts.

För användare med nätverkskabel

Ansluta skrivaren till din Macintosh® och installera drivrutinen

- 1 Anslut nätverkskabeln till skrivaren och därefter till en ledig port på din hubb.

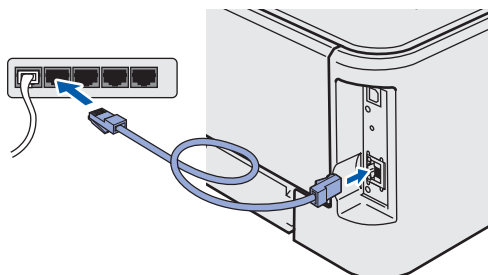

- 2 Kontrollera att strömmen är påslagen till skrivaren.



- 3 Starta Macintosh®-datorn. Sätt i den medföljande cd-skivan i cd-läsaren.

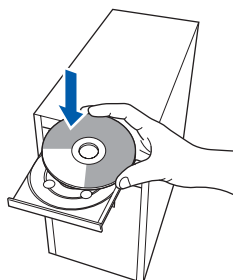

- 4 Dubbelklicka på symbolen **HL2100** på skrivbordet. Dubbelklicka på symbolen **Start Here**. Följ anvisningarna på skärmen.

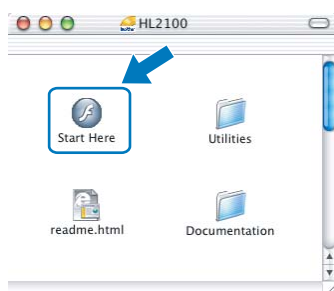

- 5 Klicka på **Installera skrivardrivrutin** på menyskärmen.



- 6 Klicka på **Användare med nätverkskabel** och följ anvisningarna på skärmen. Starta sedan om Macintosh®-datorn.



För användare av Mac OS® X 10.2.4 till 10.2.8: Gå till steg 9.

För användare av Mac OS® X 10.3 eller senare: Gå till steg 7.

- 7 Brother-programvaran kommer att söka efter Brother-skrivaren, och under tiden visas skärmen nedan.

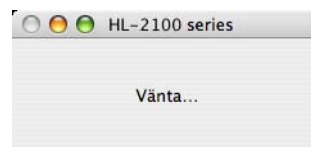

Obs

Om det finns mer än en skrivare tillgänglig visas följande lista. Välj den skrivare som du vill ansluta och klicka på **OK**.



- Om fler än en skrivare av samma modell har anslutits till nätverket kommer Ethernet-adressen (MAC-adressen) att visas efter modellnamnet.
- Du kan ta reda på skrivarens Ethernet-adress (MAC-adress) genom att skriva ut sidan med skrivarinställningar. Läs Skriv ut sidan med skrivarinställningar på sidan 26.

8 Klicka på **OK** när den här skärmen visas.



OK! För användare av Mac OS® X 10.3 eller senare: Installationen har nu slutförts.

9 Klicka på **Lägg till** när den här skärmen visas.

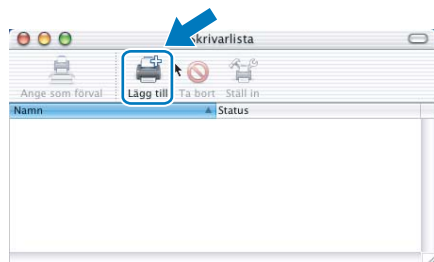

10 Gör följande val.

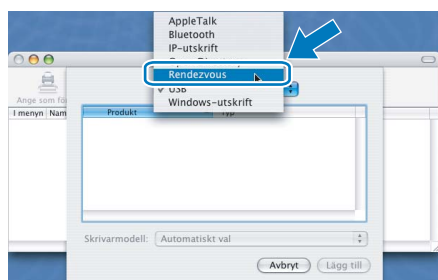

11 Välj din skrivare och klicka på **Lägg till**.

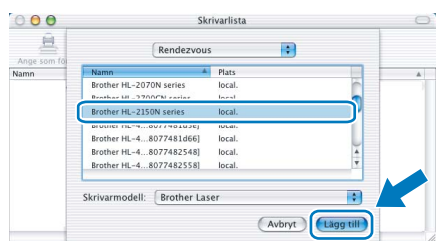

Obs

- Om fler än en skrivare av samma modell har anslutits till nätverket kommer Ethernet-adressen (MAC-adressen) att visas efter modellnamnet.
- Du kan ta reda på skrivarens Ethernet-adress (MAC-adress) genom att skriva ut sidan med skrivarinställningar. Läs Skriva ut sidan med skrivarinställningar på sidan 26.

12 Klicka på **Utskriftskontroll** och **Avsluta Utskriftskontroll**.

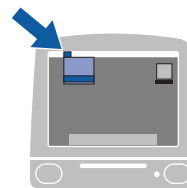

OK! För användare av Mac OS® X 10.2.4 till 10.2.8: Installationen har nu slutförts.

Verktöget BRAdmin Light (för Windows®-användare)

BRAdmin Light är ett verktyg som används vid den inledande installationen av nätverksanslutna Brother-enheter. Dessutom kan verktyget användas för att söka efter Brother-produkter i nätverket, visa deras status och konfigurera grundläggande nätverksinställningar som t.ex. IP-adressen. Mer information om BRAdmin Light finns på <http://solutions.brother.com>.

Obs

- Om du behöver mer avancerade skrivarhanteringsfunktioner bör du använda den senaste versionen av verktyget Brother BRAdmin Professional. Det kan hämtas på <http://solutions.brother.com>.
- Om du använder en personlig brandvägg (som t.ex. Windows-brandväggen) är det inte säkert att BRAdmin Light kan identifiera den okonfigurerade enheten. Om så är fallet ska du avaktivera den personliga brandväggen och köra BRAdmin Light på nytt. Starta om din personliga brandvägg igen när adressuppgifterna har ställts in.

Installera konfigurationsverktyget BRAdmin Light

Obs

Standardlösenordet för skrivarservern är "access". Du kan använda BRAdmin Light till att byta lösenord.

- 1 Klicka på **Installera andra drivrutiner/verktyg** på menyskärmen.

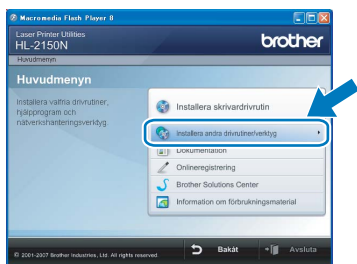

- 2 Klicka på **BRAdmin Light** och följ anvisningarna på skärmen.



Obs

Klicka på **Tillåt** när skärmen **Kontroll av användarkonto** visas i Windows Vista™.

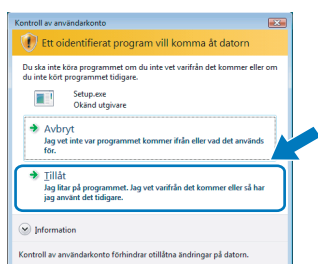

Ställa in IP-adress, nätmask och gateway med hjälp av BRAdmin Light

Obs

Du behöver inte utföra följande åtgärd om du har en DHCP/BOOTP/RARP-server i ditt nätverk. Detta beror på att skrivarservern då får sin IP-adress automatiskt.

- 1 Starta BRAdmin Light så söker verktyget automatiskt efter nya enheter.

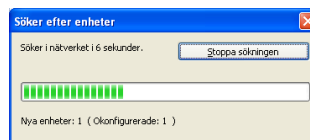

- 2 Dubbelklicka på den okonfigurerade enheten.

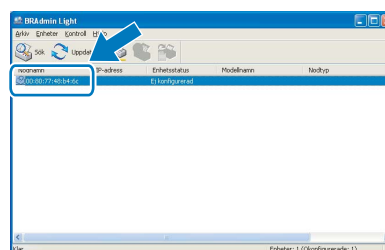

- 3 Välj **STATIC** som **Bootmetod**. Ange **IP-adress**, **Nätmask** och **Gateway**, och klicka sedan på **OK**.

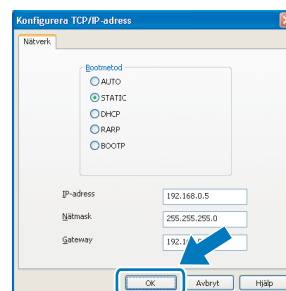

- 4 Adressinformationen sparas i skrivaren.

Verktöget BRAdmin Light (för användare av Mac OS® X)

BRAdmin Light är ett verktyg som används vid den inledande installationen av nätverksanslutna Brother-enheter. Dessutom kan verktyget användas för att söka efter Brother-produkter i nätverket, visa deras status och konfigurera grundläggande nätverksinställningar som t.ex. IP-adressen från en dator med operativsystemet Mac OS® X 10.2.4 eller senare. Programvaran BRAdmin Light installeras automatiskt när du installerar skrivardrivrutinen. Om du redan har installerat skrivardrivrutinen behöver du inte installera den på nytt. Mer information om BRAdmin Light finns på <http://solutions.brother.com>.

Ställa in IP-adress, nätmask och gateway med hjälp av BRAdmin Light

Obs

- Du behöver inte utföra följande åtgärd om du har en DHCP/BOOTP/RARP-server i ditt nätverk. Detta beror på att skrivarservern då får sin IP-adress automatiskt.
- Kontrollera att version 1.4.1_07 eller senare av Java™-klientprogramvaran har installerats i datorn.
- Standardlösenordet för skrivarservern är "access". Du kan använda BRAdmin Light till att byta lösenord.

- 1 Dubbelklicka på symbolen **Macintosh HD** på skrivbordet.

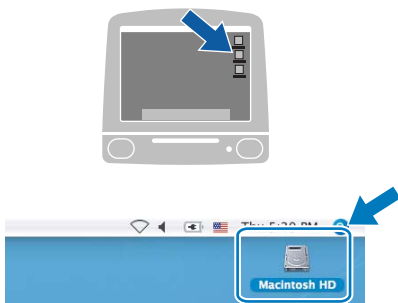

- 2 Välj **Bibliotek**, **Printers**, **Brother** och sedan **Utilities**.

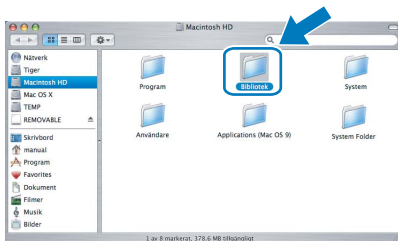

- 3 Dubbelklicka på filen **BRAdmin Light.jar** och kör programvaran så söker BRAdmin Light automatiskt efter nya enheter.

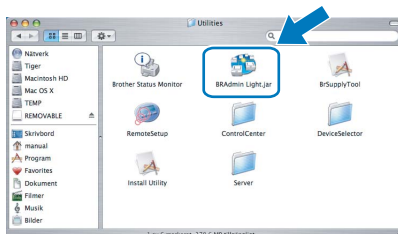

- 4 Dubbelklicka på den okonfigurerade enheten.

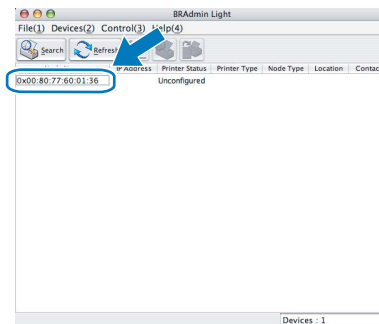

- 5 Välj **STATIC** som **Boot Method**. Ange **IP Address**, **Subnet Mask** och **Gateway**, och klicka sedan på **OK**.

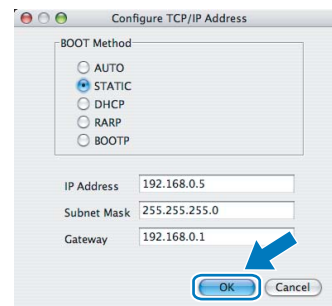

- 6 Adressinformationen sparas i skrivaren.

Webbaserad hantering (webbläsare)

Brother-skrivarservern har utrustats med en webbserver, med vilken du kan övervaka serverns status och ändra vissa av dess konfigurationsinställningar med hjälp av HTTP (Hyper Text Transfer Protocol).

Obs

- Användarnamnet är **"admin"** och standardlösenordet är **"access"**. Du kan använda en webbläsare för att byta lösenord.
- Vi rekommenderar Microsoft Internet Explorer 6.0[®] (eller senare) eller Firefox[®] 1.0 (eller senare) för Windows[®] och Safari[™] 1.0 för Macintosh[®]. Se alltid till att ha JavaScript och cookies aktiverade, oavsett vilken webbläsare du använder. Vi rekommenderar att du uppgraderar till Safari[™] 1.2 eller senare för att aktivera JavaScript. Om du vill använda en webbläsare måste du känna till skrivarserverns IP-adress.

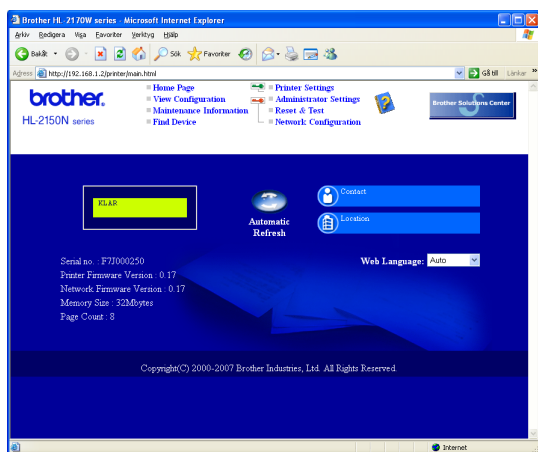

- 1 Skriv in `http://skrivarens_ip-adress/` i webbläsaren (skrivarens_ip-adress är IP-adressen eller skrivarserverns namn).
 - Till exempel: `http://192.168.1.2/` (om skrivarens IP-adress är 192.168.1.2.)



Läs kapitel 13 i bruksanvisningen för nätverksanvändare.

Standardinställningar för nätverk

Följ anvisningarna nedan för att återställa alla nätverksinställningar för den interna skrivarservern till de ursprungliga inställningarna.

- 1 Stäng av skrivaren.
- 2 Kontrollera att den främre luckan är stängd och att nätkabeln är ansluten.
- 3 Tryck på **Go**-knappen medan du slår på strömbrytaren. Håll **Go**-knappen nedtryckt till dess att **Toner**-, **Drum**- och **Error**-lamporna tänds. Släpp upp **Go**-knappen. Kontrollera att alla lamporna släcks.
- 4 Tryck på **Go**-knappen sju gånger. Kontrollera att alla lampor tänds när skrivarservern har återställts till fabriksinställningarna.

Skryva ut sidan med skrivarinställningar

På sidan med skrivarinställningar finns information om alla aktuella skrivarinställningar, inklusive nätverksinställningar. Följ anvisningarna nedan för att skriva ut sidan med skrivarinställningar.

- 1 Kontrollera att den främre luckan är stängd och att nätkabeln är ansluten.
- 2 Starta skrivaren och vänta tills den är klar för utskrift.
- 3 Tryck på **Go**-knappen tre gånger inom loppet av två sekunder. Skrivaren skriver ut sidan med aktuella skrivarinställningar.

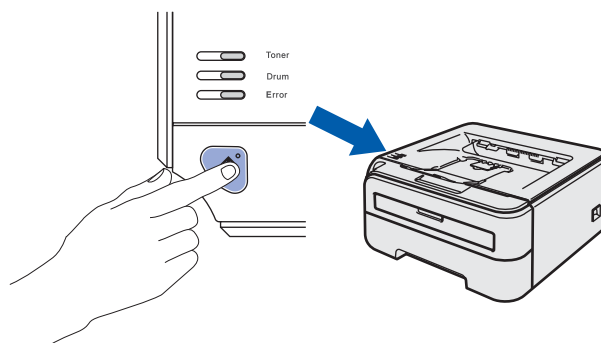

Förbrukningsartiklar

När det är dags att byta ut förbrukningsartiklar visar lamporna på kontrollpanelen att något är fel. Besök <http://solutions.brother.com> eller kontakta din lokala Brother-återförsäljare om du behöver ytterligare information om förbrukningsartiklar till skrivaren.

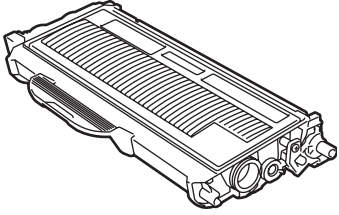
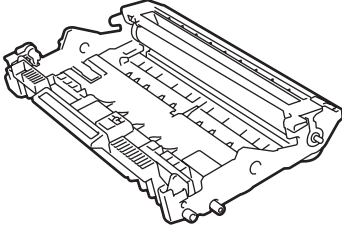
Tonerkassett	Trumenhet
	



Se kapitel 5 i bruksanvisningen på cd-skivan.

Transportera skrivaren

Om du av någon anledning måste transportera skrivaren ska den förpackas omsorgsfullt så att inga skador uppstår under transporten. Vi rekommenderar att du sparar och använder originalförpackningen. Skrivaren bör också vara lämpligt försäkrad hos transportfirman.

! Var försiktig

Vid transport av skrivaren måste du ta ut TRUMENHETEN och TONERKASSETTEN ur skrivaren och lägga dem i en plastpåse. Om inte enheten tas ut och läggs i en plastpåse före transporten kan skrivaren skadas allvarligt och GARANTIN KAN BLI OGILTIG.

- 1 Stäng av skrivaren med strömbrytaren och dra sedan ut nätkabeln.

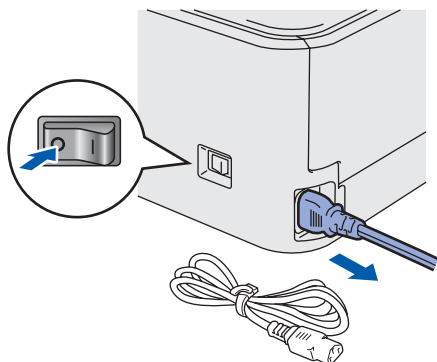

- 2 Ta ur trumenheten och tonerkassetten. Lägg enheten i en plastpåse och förslut påsen ordentligt.

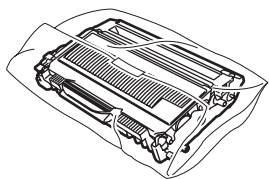

- 3 Packa ner skrivaren.

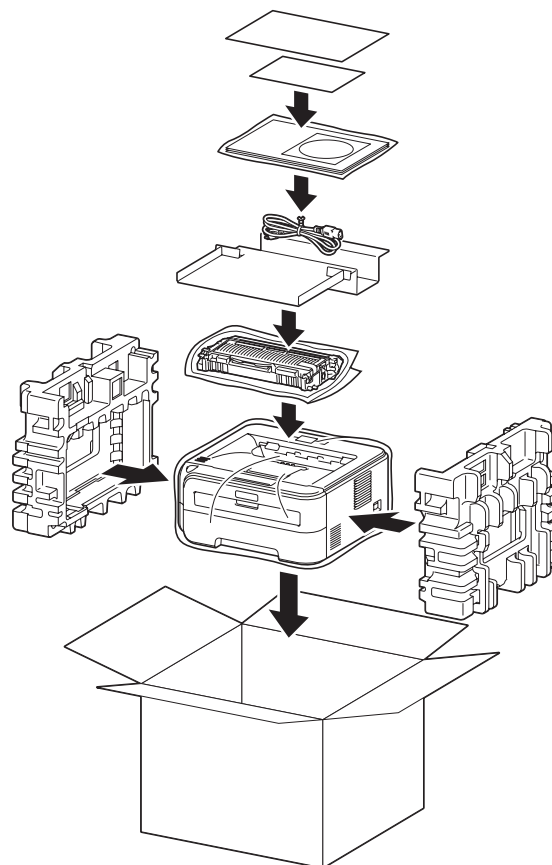

Varumärken

Brother-logotypen är ett registrerat varumärke som tillhör Brother Industries, Ltd.

Apple och Macintosh är registrerade varumärken och Safari är ett varumärke som tillhör Apple Computer, Inc.

Microsoft, MS-DOS och Windows är registrerade varumärken som tillhör Microsoft Corporation i USA och i andra länder.

Windows Vista är antingen ett registrerat varumärke eller ett varumärke som tillhör Microsoft Corporation i USA och/eller i andra länder.

Java och alla Java-baserade varumärken och logotyper är varumärken eller registrerade varumärken som tillhör Sun Microsystems, Inc. i USA och i andra länder.

Firefox är ett registrerat varumärke som tillhör Mozilla Foundation.

Alla andra begrepp, varumärken och produktnamn som nämns i den här snabbguiden är registrerade varumärken som tillhör respektive företag.

Sammanställning och publicering

Den här bruksanvisningen, som omfattar beskrivning av och specifikationer för den senaste produkten, har sammanställts och publicerats under överinseende av Brother Industries Ltd.

Innehållet i bruksanvisningen och produktens specifikationer kan komma att ändras utan föregående meddelande.

Brother förbehåller sig rätten att göra ändringar i specifikationerna och innehållet utan föregående meddelande och kan inte hållas ansvariga för eventuella skador (eller följskador) som uppstått på grund av att denna bruksanvisning har använts. Detta gäller också, men inte enbart, typografiska fel och andra fel som kan härledas till publiceringen.

Den här produkten är utformad för att användas i en yrkesmiljö.

Upphovsrätt och licens

© 2007 Brother Industries, Ltd. © 1998–2007 TROY Group, Inc. © 1983–2007 PACIFIC SOFTWARES INC. I den här produkten finns programvaran "KASAGO TCP/IP" som har utvecklats av ELMIC WESCOM, INC. © 2007 Devicescape Software, Inc. I den här produkten finns krypteringsprogramvaran RSA BSAFE från RSA Security Inc. Vissa upphovsrättigheter för ICC-profiler 2003 tillhör European Color Initiative, www.eci.org. Alla rättigheter förbehållna.

brother®

SWE