

MFC-7840W

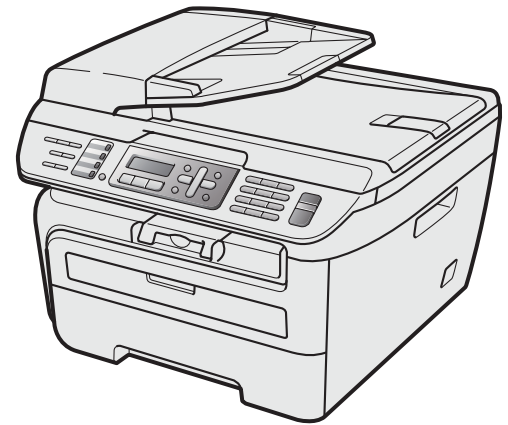

U kunt de machine pas gebruiken nadat u de hardware en driver hebt geïnstalleerd. Lees deze installatiehandleiding voor installatie-instructies en -procedures.

Stap 1

De machine installeren



Stap 2





Het stuurprogramma en software installeren

De installatie is voltooid!

Bewaar deze installatiehandleiding en de meegeleverde cd-rom op een handige plaats, zodat u ze altijd snel kunt raadplegen.



Gebruikte symbolen in deze handleiding

 Waarschuwing	 Voorzichtig	 Onjuiste configuratie
Waarschuwingen informeren u over de maatregelen die u moet treffen om persoonlijk letsel te voorkomen.	"Voorzichtig" wijst u op procedures die u moet volgen om te vermijden dat de machine of andere voorwerpen schade oplopen.	Het pictogram Onjuiste configuratie attendeert u op apparaten en bewerkingen die niet compatibel zijn met de machine.
 Opmerking	 Gebruikershandleiding, softwarehandleiding of netwerkhandleiding	
Opmerkingen leggen uit hoe u in een bepaalde situatie moet reageren, of hoe de huidige bewerking met andere functies werkt.	Verwijzingen naar de gebruikershandleiding, softwarehandleiding of netwerkhandleiding op de meegeleverde cd-rom.	

Aan de slag

Onderdelen in de doos.....	2
Bedieningspaneel.....	3

Stap 1 – De machine installeren

De drumeenheid en de tonercartridge-module plaatsen.....	4
Papier in de papierlade plaatsen.....	5
Het netsnoer en telefoonsnoer aansluiten	6
De datum en tijd instellen.....	7
Uw stations-ID instellen.....	7
Toon- of pulsmodus	8
Een ontvangstmodus kiezen	9
Type telefoonlijn instellen.....	10
Het contrast van het LCD-scherm instellen.....	11

Stap 2 – Het stuurprogramma en software installeren

Windows®

Bij gebruik van de USB-interfacekabel (voor Windows® 2000 Professional/XP/XP Professional x64 Edition/Windows Vista®)	14
Bij gebruik van een bedrade netwerkinterface (voor Windows® 2000 Professional/XP/XP Professional x64 Edition/Windows Vista®)	17
Bij gebruik van een draadloze netwerkinterface (voor Windows® 2000 Professional/XP/XP Professional x64 Edition/Windows Vista®) in de infrastructuurmodus.....	20
Zie de netwerkhandleiding op de cd-rom voor Windows Server® 2003.	

Macintosh®

Bij gebruik van de USB-interfacekabel.....	29
Voor Mac OS® X 10.2.4 of recenter	29
Bij gebruik van de interface voor bedrade netwerken	31
Voor Mac OS® X 10.2.4 of recenter	31
Bij gebruik van een draadloze netwerkinterface (voor Mac OS® X 10.2.4 of recenter) in de infrastructuurmodus.....	34

Voor netwerkgebruikers

Hulpprogramma BRAdmin Light (voor Windows®)	43
Het configuratiehulpprogramma BRAdmin Light installeren	43
Het IP-adres, het subnetmasker en de gateway instellen met BRAdmin Light	43
Hulpprogramma BRAdmin Light (voor Mac OS® X)	44
Het IP-adres, het subnetmasker en de gateway instellen met BRAdmin Light	44
Beheer via het web (webbrowser).....	45
De netwerkinstellingen terugzetten naar de fabrieksinstellingen	45
Druk de netwerkconfiguratielijst af.	45
Tekst invoeren.....	46

Verbruiksartikelen en opties

Verbruiksartikelen	47
--------------------------	----

Onderdelen in de doos



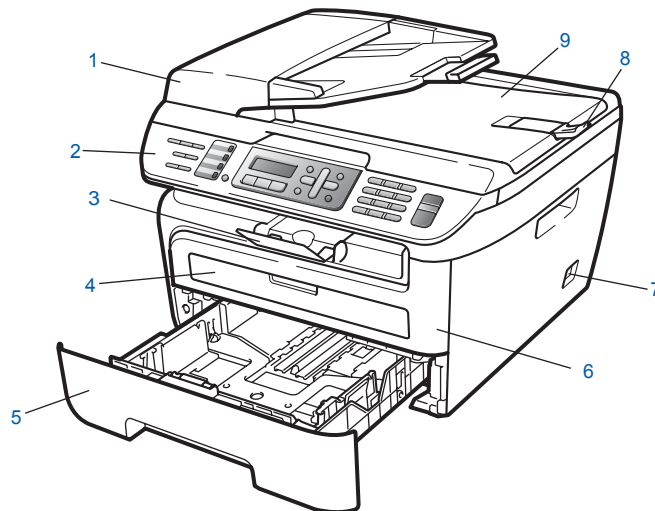

Welke onderdelen er worden geleverd, kan van land tot land verschillen. Bewaar de doos en alle verpakkingsmaterialen, voor het geval u de machine moet vervoeren.

⚠ Waarschuwing

De verpakkingsmaterialen van de machine omvatten plastic zakken. Houd deze zakken verwijderd van baby's en kinderen, om te vermijden dat ze er in stikken.

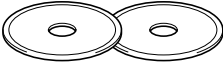
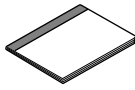

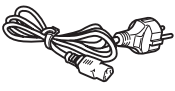
- | | |
|---|-------------------------|
| 1 Automatische documentinvoer (ADF) | 6 Voorklep |
| 2 Bedieningspaneel | 7 Stroomschakelaar |
| 3 Documentuitvoer met bedrukte zijde naar beneden | 8 ADF-documentsteunklep |
| 4 Sleuf voor handmatige invoer | 9 Documentdeksel |
| 5 Papierlade | |

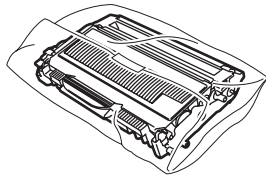
 Cd-roms Voor Windows® Voor Macintosh®	 Gebruikershandleiding	 Installatiehandleiding
 Netsnoer	 Telefoonsnoer	 Drumeenheid (inclusief cartridge)

De interfacekabel wordt niet standaard meegeleverd. U moet zelf een geschikte interfacekabel aanschaffen voor de interface die u wilt gebruiken (USB of netwerk). Sluit de interfacekabel op dit moment NIET aan. De interfacekabel wordt pas aangesloten tijdens het installeren van de software.

- **USB interfacekabel**
Gebruik beslist een USB 2.0 interfacekabel die niet langer is dan 2 meter. Wanneer u een USB kabel gebruikt, zorg er dan voor dat u hem aansluit op de USB poort van de computer en niet op een USB poort van een toetsenbord of voedingloze USB hub.
- **Netwerkkabel**
Gebruik een rechtstreekse categorie 5 (of hoger) twisted-pairkabel voor een 10BASE-T- of 100BASE-TX Fast Ethernet-netwerk.

Bedieningspaneel

MFC-7840W

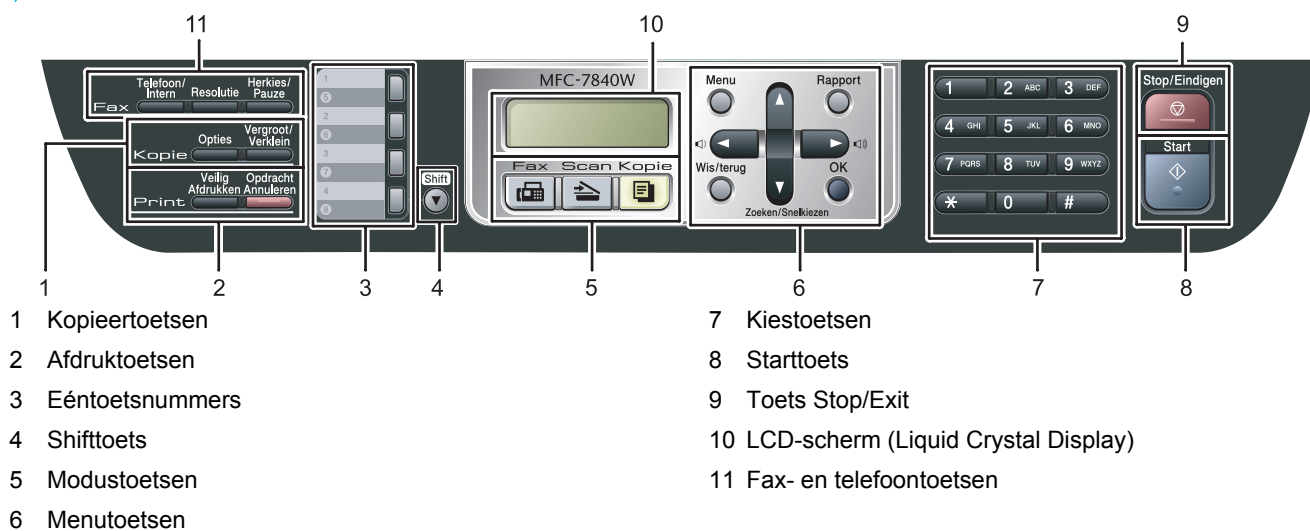

 Zie "Overzicht bedieningspaneel" in hoofdstuk 1 van de gebruikershandleiding voor meer informatie over het bedieningspaneel.

Opmerking

Wanneer u de machine verplaatst, houd hem dan vast bij de handgrepen onder de scanner. Pak de MFC bij het optillen NIET bij de bodem vast.

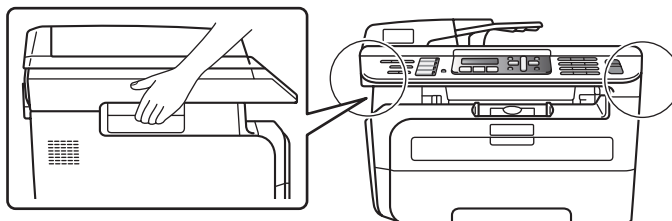

1 De drumeenheid en de tonercartridge-module plaatsen

⊘ Onjuiste configuratie

Sluit de interfacekabel NIET aan. U moet de interfacekabel pas aansluiten bij het installeren van het stuurprogramma.

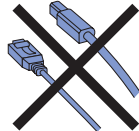

1 Open de voorklep.

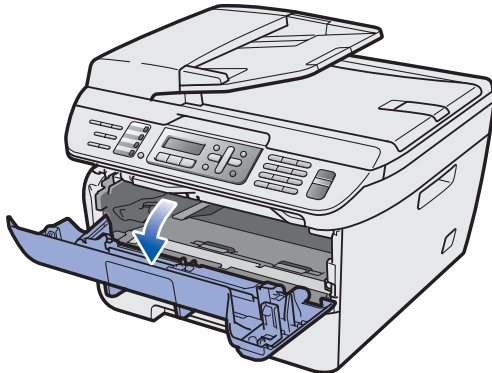

2 Pak de drumeenheid en de tonercartridge-module uit.

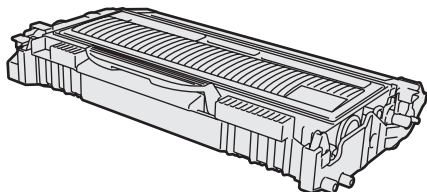

3 Schud hem soepel van de ene naar de andere kant om de toner gelijkmatig binnen de module te verdelen.

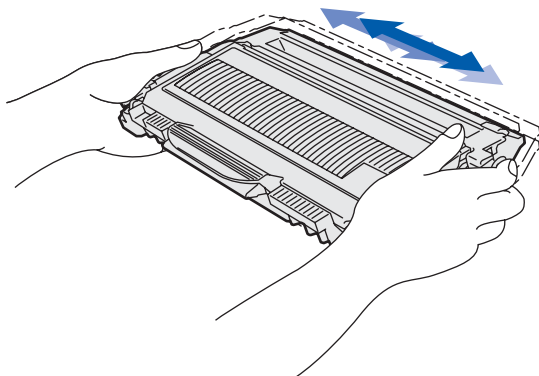

4 Plaats de drumeenheid en de tonercartridge-module in de machine.

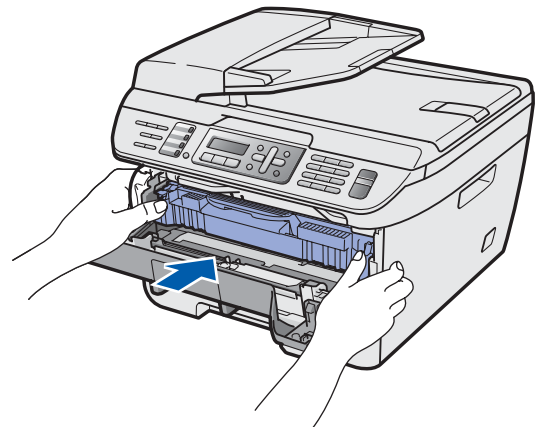
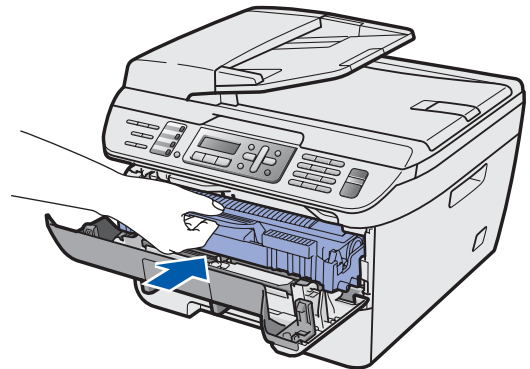

5 Sluit de voorklep van de machine.

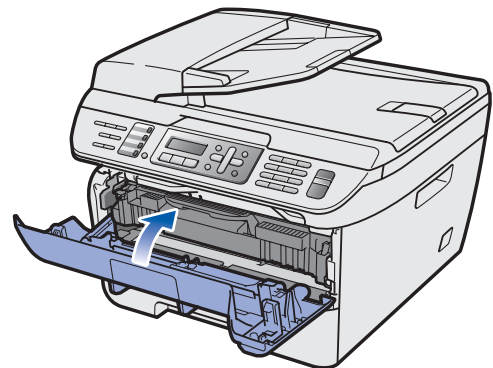

2 Papier in de papierlade plaatsen

- 1 Trek de papierlade volledig uit de machine.

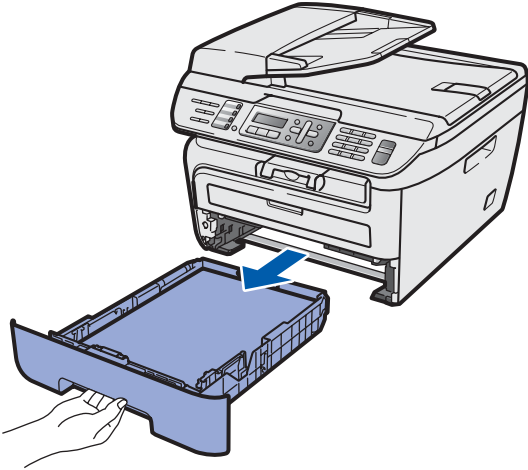

- 2 Houd de groene ontgrendeling van de papiergeleiders ingedrukt en verschuif de geleiders voor het papierformaat dat u wilt gebruiken. Controleer of de geleiders stevig in de sleuven zitten.

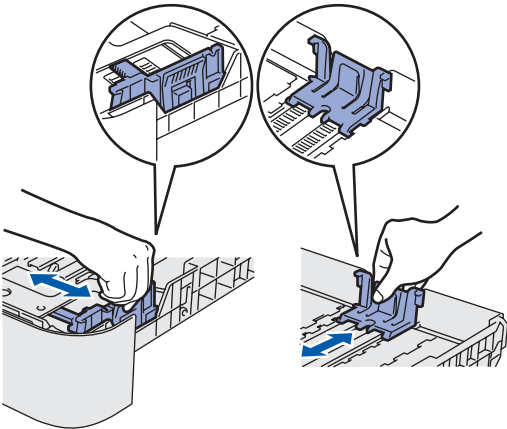

- 3 Waai de stapel papier goed door om te voorkomen dat papier vastloopt of scheef wordt ingevoerd.

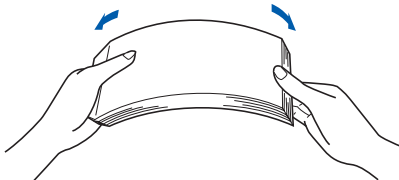

- 4 Plaats papier in de papierlade. Controleer of het papier vlak in de lade ligt en of het papier niet boven de maximummarkering (1) uitsteekt.

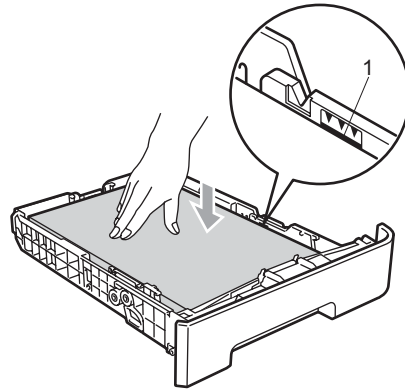

! Voorzichtig

Controleer of de papiergeleiders de zijkanten van het papier raken, zodat het papier goed wordt toegevoerd. Anders kan het apparaat beschadigd raken.

- 5 Plaats de papierlade weer in de machine. Zorg ervoor dat hij geheel in de machine zit.

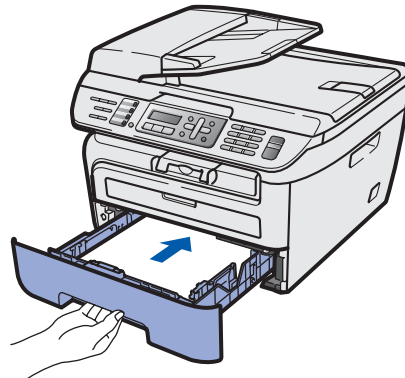

3 Het netsnoer en telefoonsnoer aansluiten

- 1 Controleer of de machine is uitgeschakeld. Sluit het netsnoer aan op de machine.

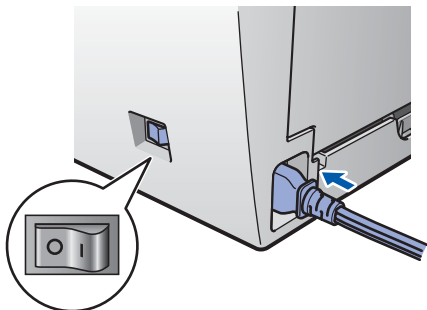

- 2 Steek de stekker van het netsnoer in het stopcontact. Zet de machine aan.

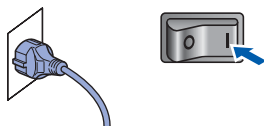

- 3 Sluit het ene uiteinde van het telefoonsnoer aan op de ingang van de machine met de aanduiding **LINE** en het andere uiteinde op een modulaire wandcontactdoos.

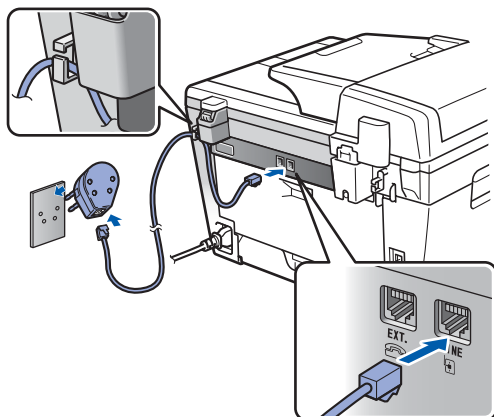

⚠ Waarschuwing

- Deze machine moet worden voorzien van een geaarde stekker.
- Aangezien de machine via het stopcontact is geaard, kunt u zichzelf tegen mogelijke elektrische gevaren op het telefoonnetwerk beschermen door het netsnoer van de machine in het stopcontact te steken voordat u de telefoonlijn aansluit. Wanneer de machine moet worden verplaatst, beschermt u zichzelf door eerst de telefoonlijn af te sluiten en pas daarna de stekker uit het stopcontact te halen.

📝 Opmerking

Wanneer u een telefoonlijn met een extern toestel deelt, moet u de aansluitingen als volgt uitvoeren.

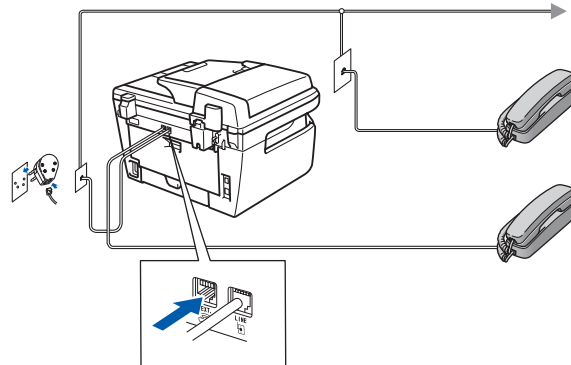

📝 Opmerking

Wanneer u een telefoonlijn met een extern antwoordapparaat deelt, moet u de aansluitingen als volgt uitvoeren.

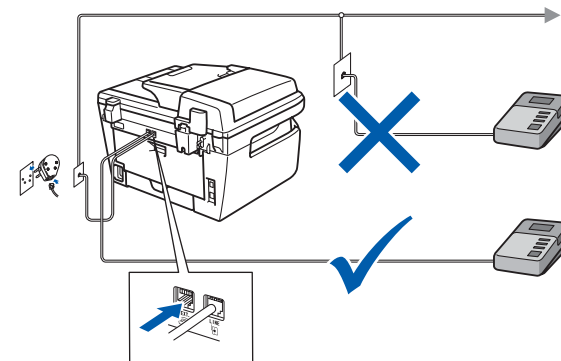

Stel de ontvangstmodus in op

Ext. TEL/ANT.

Voor meer details raadpleegt u Een ontvangstmodus kiezen op pagina 9 en "Een externe TAD aansluiten" in hoofdstuk 7 van de gebruikershandleiding.

4 De datum en tijd instellen

De machine geeft de datum en de tijd weer, en als u het stations-ID instelt, voegt de machine dit toe aan elke fax die u verzendt.

- 1 Druk op **Menu**.
- 2 Druk op **0**.
- 3 Druk op **2**.
- 4 Toets de laatste twee cijfers van het jaar in met behulp van de kiestoetsen en druk vervolgens op **OK**.

```
Datum&Tijd
Jaar:2008
```

(Voor 2008 voert u bijvoorbeeld **0, 8** in.)

- 5 Voer met behulp van de kiestoetsen de twee cijfers voor de maand in en druk vervolgens op **OK**.

```
Datum&Tijd
Maand:03
```

(Voor maart voert u bijvoorbeeld **0, 3** in.)

- 6 Voer met behulp van de kiestoetsen de twee cijfers voor de dag in en druk vervolgens op **OK**.

```
Datum&Tijd
Dag:25
```

(Voer bijvoorbeeld **2, 5** in.)

- 7 Voer met behulp van de kiestoetsen de tijd in 24-uursnotatie in en druk vervolgens op **OK**.

```
Datum&Tijd
Tijd:15:25
```

(Voor 15.25 uur voert u bijvoorbeeld **1, 5, 2, 5** in.)

- 8 Druk op **Stop/Eindigen**.



Opmerking

Wanneer u een fout maakt en opnieuw wilt beginnen, druk dan op **Stop/Eindigen** en ga terug naar stap 1.

5 Uw stations-ID instellen

U kunt uw naam en faxnummer opslaan, zodat deze gegevens worden toegevoegd op alle faxpagina's die u verstuurt.

- 1 Druk op **Menu**.
- 2 Druk op **0**.
- 3 Druk op **3**.
- 4 Toets uw faxnummer in (maximaal 20 cijfers) en druk vervolgens op **OK**. Wanneer u een "+" wilt invoeren voor internationale codes, drukt u op *. Om bijvoorbeeld de code voor het Verenigd Koninkrijk "+44" in te voeren, drukt u op *, **4, 4** en toetst u vervolgens de rest van het nummer in.

```
Stations-ID
Fax:+44XXXXXXXXXX
```

- 5 Toets uw telefoonnummer in (maximaal 20 cijfers) en druk vervolgens op **OK**. (Wanneer uw telefoon- en faxnummer gelijk zijn, voert u weer hetzelfde nummer in.)

```
Stations-ID
Tel:+44XXXXXXXXXX
```

- 6** Voer uw naam (maximaal 20 tekens) in met behulp van de kiestoetsen en druk vervolgens op **OK**.

Stations-ID
 Naam:



Opmerking

- Raadpleeg bij het invoeren van uw naam het onderstaande schema.
- Als u een teken wilt invoeren dat zich op dezelfde toets bevindt als het vorige teken, drukt u op om de cursor een plaats naar rechts te zetten.
- Wanneer u een verkeerde letter hebt ingetoetst, en deze fout wilt herstellen, drukt u op of om de cursor naar het onjuiste karakter te verplaatsen, en drukt u op **Wis/terug**.

Druk op toets	Eén keer	Twee keer	Drie keer	Vier keer	Vijf keer
2	A	B	C	2	A
3	D	E	F	3	D
4	G	H	I	4	G
5	J	K	L	5	J
6	M	N	O	6	M
7	P	Q	R	S	7
8	T	U	V	8	T
9	W	X	Y	Z	9



Zie "Tekst invoeren" in de gebruikershandleiding voor meer informatie.

- 7** Druk op **Stop/Eindigen**.

6 Toon- of pulsmodus

De machine is bij levering ingesteld op toonkiezen. Wanneer u een pulskiezer (draaischijf) hebt, dient u de kiesmodus te wijzigen.

- 1** Druk op **Menu**.
- 2** Druk op **0**.
- 3** Druk op **4**.
- 4** Druk op of om Puls (of Toon) te selecteren. Druk op **OK**.
- 5** Druk op **Stop/Eindigen**.

7 Een ontvangstmodus kiezen

Er zijn vier mogelijke ontvangstmodi: Alleen Fax, Fax/Telefoon, Handmatig en Ext. TEL/ANT. Selecteer de Ontvangstmodus die uw wensen het best vervult.

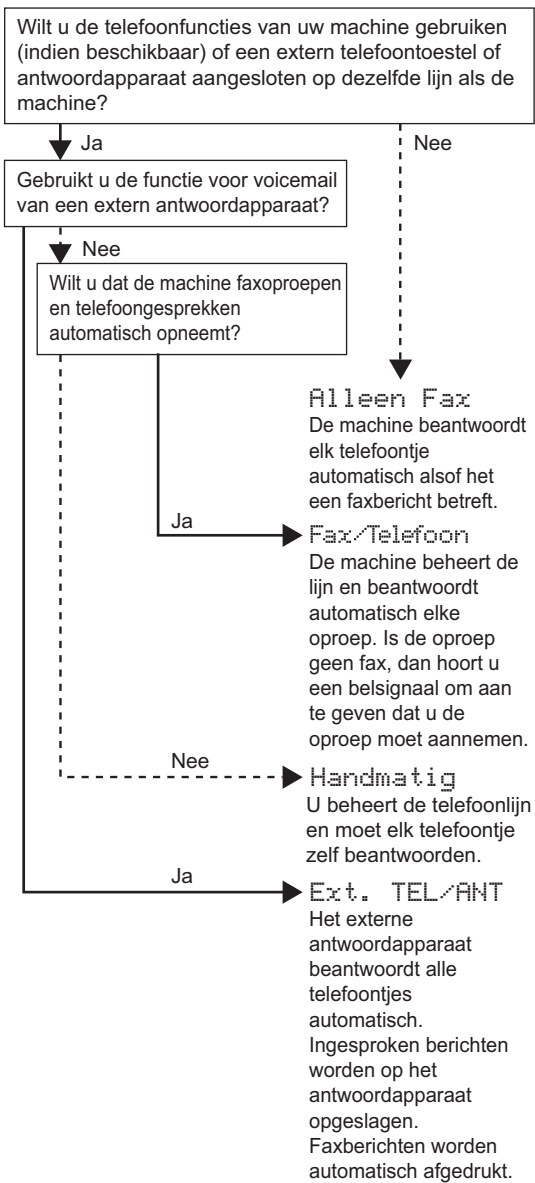

1 Druk op **Menu**.

2 Druk op **0**.

3 Druk op **1**.

4 Druk op  of  om de modus te selecteren. Druk op **OK**.

5 Druk op **Stop/Eindigen**.



Zie "Een fax ontvangen" in hoofdstuk 6 van de gebruikershandleiding voor meer informatie.



8 Type telefoonlijn instellen

Wanneer u de machine aansluit op een lijn met PABX (PBX) of ISDN om faxen te verzenden en te ontvangen, stelt u aan de hand van de volgende stappen het type telefoonlijn in.

1 Druk op **Menu**.

2 Druk op **0**.

3 Druk op **6**.

4 Druk op  of  om **PBX, ISDN** of **Normaal** te selecteren.
Druk op **OK**.

Voer een van de volgende handelingen uit:

- Als u **ISDN** of **Normaal** selecteert, gaat u verder met stap **8**.
- Als u **PBX** selecteert, gaat u verder met stap **5**.

5 Voer een van de volgende handelingen uit:

- Wanneer u het huidige netnummer wilt veranderen, drukt u op **1** en gaat u naar stap **6**.
- Wanneer u het huidige netnummer niet wilt veranderen, drukt u op **2** en gaat u naar stap **8**.



Opmerking

De standaardinstelling is **“!”**. Wanneer u op **Telefoon/Intern** drukt, verschijnt **“!”** op het LCD-scherm.

6 Toets het netnummer in (maximaal 5 cijfers) en druk vervolgens op **OK**.



Opmerking

U kunt de nummers **0** tot **9**, **#**, ***** en **!** gebruiken. (Druk op **Telefoon/Intern** om **“!”** weer te geven.)
U kunt **!** niet gebruiken in combinatie met enig ander nummer of karakter.
Wanneer uw telefoonnummer een geplande onderbreking-oproep (timed break recall) nodig heeft, druk dan op **Telefoon/Intern** om de onderbreking in te voeren.

7

Druk op  of  om **Aan** of **Altijd** te selecteren en

druk op **OK**.



Opmerking

- Wanneer u **Aan** selecteert, krijgt u met **Telefoon/Intern** (het scherm toont **“!”**) toegang tot een buitenlijn.
- Als u **Altijd** kiest, krijgt u toegang tot een buitenlijn zonder op **Telefoon/Intern** te drukken.

8

Druk op **Stop/Eindigen**.



Opmerking

PBX en TRANSFER

De machine is standaard ingesteld op **Normaal** zodat u de machine kunt aansluiten op een standaard PSTN-lijn (Public Switched Telephone Network). In veel kantoren wordt echter gebruik gemaakt van een telefooncentrale of Private Automatic Branch Exchange (PABX). Uw machine kan op de meeste typen PABX (PBX) worden aangesloten. De oproepfunctie van de machine ondersteunt uitsluitend TBR (Timed Break Recall). TBR kan in combinatie met de meeste PABX (PBX)-systemen worden gebruikt, zodat u toegang hebt tot een buitenlijn of naar een tweede toestel kunt bellen. Deze functie wordt ingeschakeld wanneer u op de knop **Telefoon/Intern** drukt.

9 Het contrast van het LCD-scherm instellen

U kunt het contrast aanpassen om het LCD-scherm helderder of donkerder te maken.

- 1 Druk op **Menu**.
- 2 Druk op **1**.
- 3 Druk op **7**.
- 4 Druk op  om het contrast te verhogen.

—OF—

Druk op  om het contrast te verlagen.
Druk op **OK**.

- 5 Druk op **Stop/Eindigen**.

MFL-Pro Suite op de meegeleverde cd-rom

Windows®



MFL-Pro Suite installeren

U kunt de software voor MFL-Pro Suite en multifunctionele drivers installeren.

Andere drivers of programma's installeren

U kunt andere hulpprogramma's voor MFL-Pro Suite installeren, installeren zonder ScanSoft™ PaperPort™ 11SE met OCR van NUANCE of uitsluitend het printer-stuurprogramma installeren.

Documentatie

U kunt de softwarehandleiding en netwerkhandleiding in HTML-indeling weergeven. U kunt de handleidingen ook in PDF-indeling weergeven door naar het Brother Solutions Center te gaan. (Hiervoor is internettoegang vereist) De softwarehandleiding en netwerkhandleiding bevatten instructies voor de functies die beschikbaar zijn wanneer de machine is aangesloten op een computer. (bijvoorbeeld afdrukken, scannen en netwerkvoorzieningen)

On line registratie

Registreer uw machine op de registratiepagina voor Brother-producten.

Brother Solutions Center

Ga naar het Brother Solutions Center voor veelgestelde vragen, gebruikershandleidingen, de meest actuele stuurprogramma's en tips voor het gebruik van uw machine. (Hiervoor is internettoegang vereist)

Informatie over supplies

Bezoek onze site voor originele Brother-producten op <http://www.brother.com/original/>.

Repair MFL-Pro Suite (uitsluitend voor USB-gebruikers)

Als er tijdens de installatie van MFL-Pro Suite fouten optreden, kunt u deze functie gebruiken om de software automatisch te herstellen en om MFL-Pro Suite opnieuw te installeren.

Opmerking

MFL-Pro Suite omvat het printer-stuurprogramma, scanner-stuurprogramma, Brother ControlCenter3 en ScanSoft™ PaperPort™ 11SE. ScanSoft™ PaperPort™ 11SE is een documentbeheerprogramma voor het inlezen en weergeven van documenten.

Macintosh®



Start Here OSX

U kunt de MFL-Pro Suite-software met de printerdriver, scannerdriver, Brother ControlCenter2 en BRAdmin Light voor Mac OS® X 10.2.4 of hoger installeren.

Documentation

U kunt de softwarehandleiding en netwerkhandleiding in HTML-indeling weergeven. U kunt de handleidingen ook in PDF-indeling weergeven door naar het Brother Solutions Center te gaan. (Hiervoor is internettoegang vereist) De softwarehandleiding en netwerkhandleiding bevatten instructies voor de functies die beschikbaar zijn wanneer de machine is aangesloten op een computer. (bijvoorbeeld afdrukken, scannen en netwerkvoorzieningen)

Brother Solutions Center

Ga naar het Brother Solutions Center voor veelgestelde vragen, gebruikershandleidingen, de meest actuele stuurprogramma's en tips voor het gebruik van uw machine. (Hiervoor is internettoegang vereist)

Presto! PageManager

U kunt Presto!® PageManager® installeren om OCR-functionaliteit aan Brother ControlCenter2 toe te voegen en gemakkelijk foto's en documenten te scannen, te delen en te ordenen.

On-Line Registration

Registreer uw machine op de registratiepagina voor Brother-producten.

Utilities

In deze map bevinden zich de volgende extra hulpprogramma's.

- Instelwizard draadloze LAN
- De-installatieprogramma voor Presto!® PageManager®
- BRAdmin Light

Volg de instructies op deze pagina die betrekking hebben op uw besturingssysteem en uw aansluiting. Voor de nieuwste driver, documentatie of oplossing voor uw problemen, heeft u vanaf uw CD-ROM / driver direct toegang tot het Brother Solutions Center of kunt u de website raadplegen op <http://solutions.brother.com/>.

Windows®



Bij gebruik van de USB-interfacekabel 14



Bij gebruik van een bedrade netwerkinterface 17
Zie hoofdstuk 5 van de netwerkhandleiding voor Windows Server® 2003.



Bij gebruik van een draadloze netwerkinterface in de infrastructuurmodus..... 20
Voor andere ondersteunde instelmethodes en de Ad-hocmodus raadpleegt u de installatiedetails in de netwerkgebruikershandleiding op de CD-ROM.

Macintosh®



Bij gebruik van de USB-interfacekabel 29



Bij gebruik van de interface voor bedrade netwerken 31



Bij gebruik van een draadloze netwerkinterface in de infrastructuurmodus..... 34
Voor andere ondersteunde instelmethodes en de Ad-hocmodus raadpleegt u de installatiedetails in de netwerkgebruikershandleiding op de CD-ROM.

Bij gebruik van de USB-interfacekabel (voor Windows® 2000 Professional/XP/XP Professional x64 Edition/Windows Vista®)

Belangrijk

Zorg dat u de instructies in stap 1 *De machine installeren* op pagina 4 tot en met 11 hebt uitgevoerd.

Opmerking

- Sluit alle andere programma's voordat u MFL-Pro Suite installeert.
- De meegeleverde cd-rom bevat ScanSoft™ PaperPort™ 11SE. Deze software ondersteunt uitsluitend Windows® 2000 (SP4 of recenter), XP (SP2 of recenter), XP Professional x64 Edition en Windows Vista®. Werk uw systeem bij met het meest recente Windows® Service Pack voordat u MFL-Pro Suite installeert.

- 1 Zet de machine uit, verwijder de stekker uit het stopcontact en koppel de machine los van de computer als u al een interfacekabel hebt aangesloten.

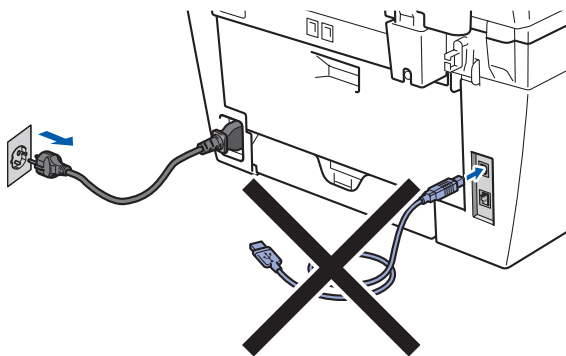

- 2 Zet de computer aan. (U dient als beheerder te zijn aangemeld.)

- 3 Plaats de meegeleverde cd-rom voor Windows® in het cd-romstation. Als het venster met de modelnaam wordt weergegeven, kiest u uw machine. Als het scherm met de taal verschijnt, kiest u de gewenste taal.

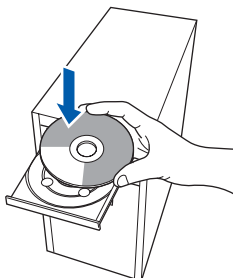

- 4 Het hoofdmenu van de cd-rom wordt geopend. Klik op **MFL-Pro Suite installeren**.



Opmerking

- Als dit venster niet wordt geopend, gebruikt u Windows® Verkenner om het programma **start.exe** uit te voeren vanuit de hoofdmap van de Brother-cd-rom.
- Voor Windows Vista®, als het scherm **Gebruikersaccountbeheer** verschijnt, klikt u op **Toestaan**.

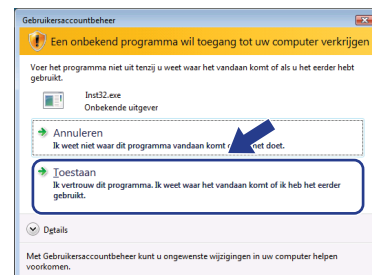

- 5 Selecteer **Lokale verbinding (USB)**, en klik op **Volgende**. De installatie wordt voortgezet.



Opmerking

Als u het PS-stuurprogramma (BR-Script-stuurprogramma van Brother) wilt installeren, kiest u **Installeren op maat** en volgt u de instructies op het scherm. Wanneer het **Functies selecteren** verschijnt, schakelt u het selectievakje **PS Printer Driver** in en volgt u de instructies op het scherm.

- 6** Als u de licentieovereenkomst van ScanSoft™ PaperPort™ 11SE hebt gelezen en akkoord gaat met de voorwaarden, klikt u op **Ja**.



De installatie van ScanSoft™ PaperPort™ 11SE start automatisch, en vervolgens begint de installatie van MFL-Pro Suite.

- 7** Wanneer het venster met de softwarelicentieovereenkomst voor Brother MFL-Pro Suite verschijnt, klikt u op **Ja** als u akkoord gaat met de voorwaarden van de softwarelicentieovereenkomst.

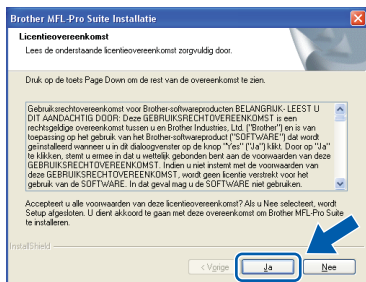

Opmerking

Voor Windows Vista®: wanneer dit scherm verschijnt, schakelt u het selectievakje in en klikt u op **Installeren** om de installatie te voltooien.



- 8** Wanneer dit scherm verschijnt, sluit u de USB-interfacekabel op de pc en vervolgens op de machine aan.

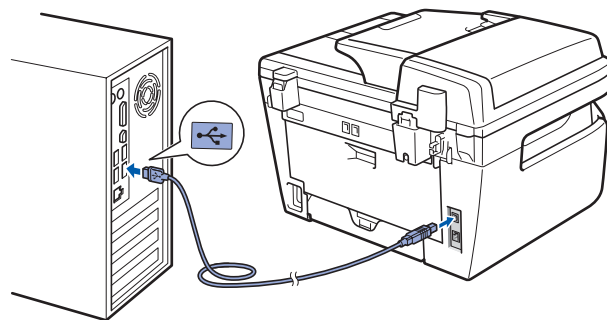

Onjuiste configuratie

Sluit de machine **NIET** aan op een USB-poort op een toetsenbord of een USB-hub zonder voeding. Brother adviseert u de machine direct op uw computer aan te sluiten.

- 9** Steek de stekker van het netsnoer in het stopcontact. Zet de machine aan.

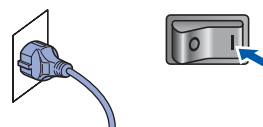

De installatie van de Brother-drivers start automatisch. **Een ogenblik geduld, de installatievensters verschijnen een voor een.**

Onjuiste configuratie

Probeer **NIET** de vensters te annuleren tijdens de installatie.

- 10** Wanneer het venster On line registratie verschijnt, selecteert u de gewenste optie en volgt u de instructies op het scherm.

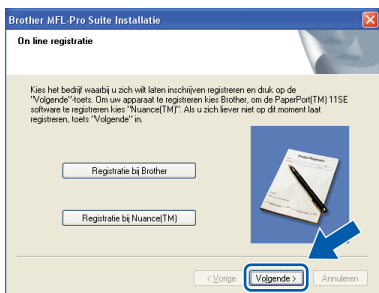

- 11** Klik op **Voltoeien** om de computer opnieuw op te starten. (Nadat de computer opnieuw is opgestart, dient u zich als beheerder aan te melden.)

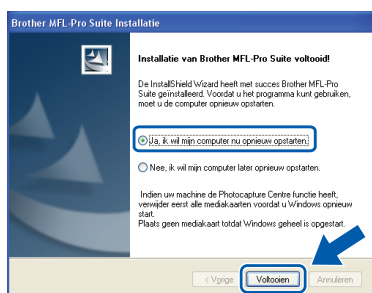

Opmerking

- **Printer-stuurprogramma voor XML papierpecificatie**
Het XML papierspecificatie printer-stuurprogramma is het meest geschikte stuurprogramma wanneer u afdrukt vanaf de toepassingen die de XML papierspecificatie-documenten gebruiken. Haal het laatste stuurprogramma op bij het Brother Solutions Center: <http://solutions.brother.com/>.
- Nadat de computer opnieuw is opgestart, wordt er automatisch een **Installatie Diagnose** uitgevoerd. Als de installatie niet is gelukt, worden de resultaten van de installatie in een venster getoond. Als de **Installatie Diagnose** een fout vindt, volgt u de instructies op het scherm of raadpleegt u de internet-Help en veelgestelde vragen in **Start/Alle programma's/ Brother/MFC-XXXX**.



De MFL-Pro Suite (inclusief printerdriver en scannerdriver) zijn geïnstalleerd en de installatie is nu voltooid.

Bij gebruik van een bedrade netwerkinterface (voor Windows[®] 2000 Professional/XP/XP Professional x64 Edition/Windows Vista[®])

Belangrijk

Zorg dat u de instructies in stap 1 *De machine installeren* op pagina 4 tot en met 11 hebt uitgevoerd.

Opmerking

De meegeleverde cd-rom bevat ScanSoft[™] PaperPort[™] 11SE. Deze software ondersteunt uitsluitend Windows[®] 2000 (SP4 of recenter), XP (SP2 of recenter), XP Professional x64 Edition en Windows Vista[®]. Werk uw systeem bij met het meest recente Windows[®] Service Pack voordat u MFL-Pro Suite installeert.

1 Zet de machine uit en verwijder de stekker uit het stopcontact.

2 Sluit de netwerkinterfacekabel aan op de machine en verbindt deze vervolgens met het netwerk.

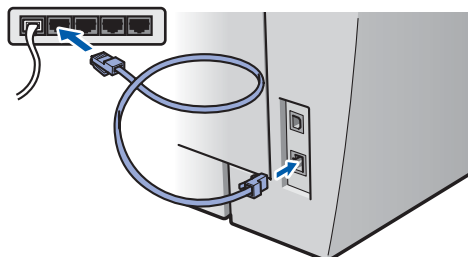

3 Steek de stekker van het netsnoer in het stopcontact. Zet de machine aan.

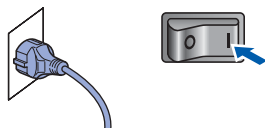

4 Zet de computer aan. (U dient als beheerder te zijn aangemeld.) Sluit alle actieve toepassingen voor u MFL-Pro Suite installeert.

Opmerking

Vóór de installatie moet u eventuele persoonlijke firewallsoftware uitschakelen. Start na de installatie uw persoonlijke firewallsoftware opnieuw op.

5 Plaats de meegeleverde cd-rom in uw cd-romstation. Als het venster met de modelnaam wordt weergegeven, kiest u uw machine. Als het scherm met de taal verschijnt, kiest u de gewenste taal.

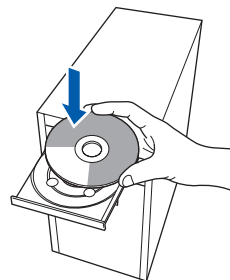

6 Het hoofdmenu van de cd-rom wordt geopend. Klik op **MFL-Pro Suite installeren**.

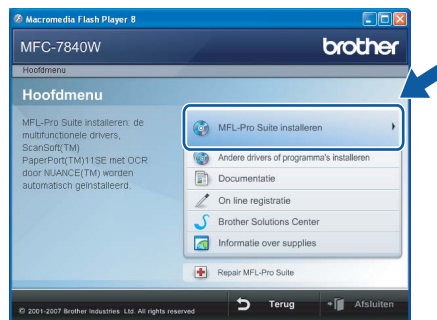

Opmerking

- Als dit venster niet wordt geopend, gebruikt u Windows[®] Verkenner om het programma **start.exe** uit te voeren vanuit de hoofdmap van de Brother-cd-rom.
- Voor Windows Vista[®]: als het scherm Gebruikersaccountbeheer verschijnt, klikt u op **Toestaan**.

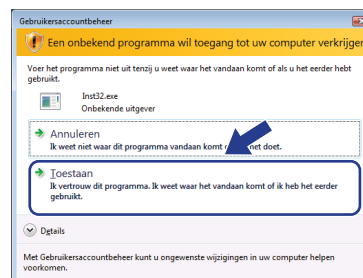

7 Selecteer **Bedrade netwerkverbinding** (ethernet), en klik op **Volgende**.

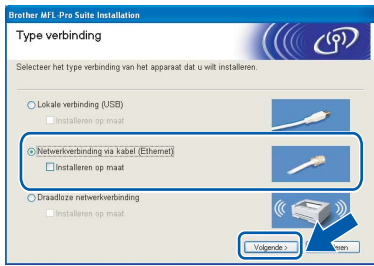

Opmerking

Als u het PS-stuurprogramma (BR-Script-stuurprogramma van Brother) wilt installeren, kiest u **Installeren op maat** en volgt u de instructies op het scherm. Wanneer het **Funcities selecteren** verschijnt, schakelt u het selectievakje **PS Printer Driver** in en volgt u de instructies op het scherm.

8 Als u de licentieovereenkomst van ScanSoft™ PaperPort™ 11SE hebt gelezen en akkoord gaat met de voorwaarden, klikt u op **Ja**.

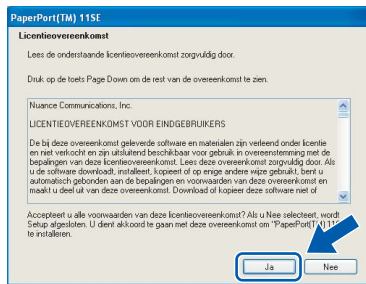

De installatie van ScanSoft™ PaperPort™ 11SE start automatisch, en vervolgens begint de installatie van MFL-Pro Suite.

9 Wanneer het venster met de softwarelicentieovereenkomst voor Brother MFL-Pro Suite wordt geopend, klikt u op **Ja** als u akkoord gaat met de voorwaarden van de softwarelicentieovereenkomst.



10 Voor Windows® XP SP2/Windows Vista®: wanneer dit scherm verschijnt, selecteert u **Wijzig de poortinstellingen van de firewall om netwerkverbinding mogelijk te maken en ga door met de installatie. (Aanbevolen)** en klikt u op **Volgende**.

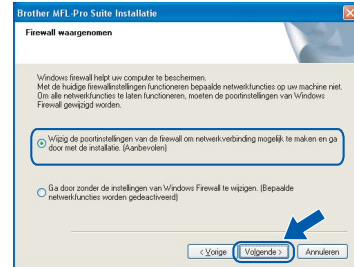

Wanneer u de Windows® Firewall niet gebruikt, raadpleegt u de gebruikershandleiding van uw software voor het toevoegen van de volgende netwerkpoorten.

- Voor het scannen van het netwerk voegt u UDP-poort 54925 toe.
- Voor het ontvangen van pc-faxen via het netwerk voegt u UDP-poort 54926 toe.
- Als u nog steeds problemen hebt met de netwerkverbinding, voegt u UDP-poort 137 toe.

11 Als de machine is geconfigureerd voor uw netwerk, selecteert u de machine in de lijst en klikt u op **Volgende**.

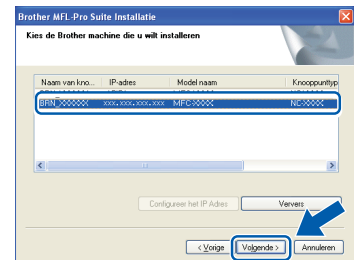

Als **APIPA** wordt weergegeven in het veld **IP-adres**, klikt u op **Configureer het IP Adres** en voert u een IP-adres voor uw machine in dat geschikt is voor het netwerk.

Opmerking

- U kunt het IP-adres en de knooppuntnaam van uw machine vinden door de netwerkconfiguratielijst af te drukken. Zie *Druk de netwerkconfiguratielijst af* op pagina 45
- Als de machine nog niet voor gebruik op uw netwerk is geconfigureerd, verschijnt het volgende venster.



Klik op **OK**. Het venster **Configureer het IP Adres** verschijnt. Voer een IP-adres voor uw machine in dat geschikt is voor het netwerk.

12 De installatie van de Brother-drivers start automatisch. **Een ogenblik geduld, de installatievensters verschijnen een voor een.**

⊘ Onjuiste configuratie

Probeer **NIET** de vensters te annuleren tijdens de installatie.

📝 Opmerking

Voor Windows Vista®: wanneer dit scherm verschijnt, schakelt u het selectievakje in en klikt u op **Installeren** om de installatie te voltooien.



13 Wanneer het venster On line registratie verschijnt, selecteert u de gewenste optie en volgt u de instructies op het scherm.

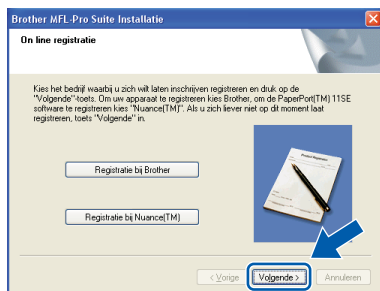

14 Klik op **Voltoeien** om de computer opnieuw op te starten.
(Nadat de computer opnieuw is opgestart, dient u zich als beheerder aan te melden.)

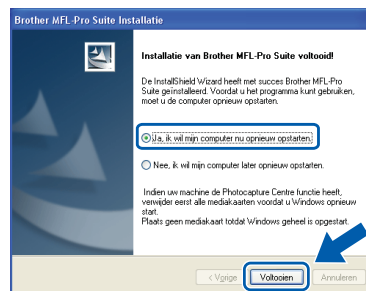

OK! De MFL-Pro Suite is geïnstalleerd en de installatie is nu voltooid.

📝 Opmerking

- **Printer-stuurprogramma voor XML papierpecificatie**
Het XML papierspecificatie printer-stuurprogramma is het meest geschikte stuurprogramma wanneer u afdrukt vanaf toepassingen die XML papierspecificatie-documenten gebruiken. Haal het laatste stuurprogramma op bij het Brother Solutions Center: <http://solutions.brother.com/>.
- MFL-Pro Suite omvat het netwerkprinter-stuurprogramma, netwerkscanner-stuurprogramma, Brother ControlCenter3 en ScanSoft™ PaperPort™ 11SE met OCR.

ScanSoft™ PaperPort™ 11SE is een documentbeheerprogramma voor het weergeven van gescande documenten.

- Nadat de computer opnieuw is opgestart, wordt er automatisch een **Installatie Diagnose** uitgevoerd. Als de installatie niet is gelukt, worden de resultaten van de installatie in een venster getoond. Als de **Installatie Diagnose** een fout vindt, volgt u de instructies op het scherm of raadpleegt u de online-Help en veelgestelde vragen in **Start/Alle programma's /Brother/MFC-XXXX LAN**.

Bij gebruik van een draadloze netwerkinterface (voor Windows® 2000 Professional/XP/XP Professional x64 Edition/Windows Vista®) in de infrastructuurmodus

Het draadloze apparaat en het draadloze netwerk verbinden, en het printerstuurprogramma in de infrastructuurmodus installeren

Eerst moet u de draadloze netwerkinstellingen van het apparaat configureren om te kunnen communiceren met het toegangspunt van het netwerk (router). Wanneer u het apparaat zodanig hebt geconfigureerd dat het kan communiceren met het toegangspunt (router), hebben computers op het netwerk toegang tot het apparaat. Wanneer u het apparaat vanaf deze computers wilt gebruiken, moet u de MFL-Pro Suite installeren. De volgende stappen geleiden u door het configuratie- en installatieproces.

Voor optimale resultaten bij normale afdrucken, plaatst u de machine van Brother zo dicht mogelijk bij het netwerktoegangspunt (router). Zorg dat er zo min mogelijk obstakels tussen de router en de machine staan. Grote voorwerpen en muren tussen de twee apparaten en storingssignalen van andere elektronische apparaten kunnen de snelheid van gegevensoverdracht negatief beïnvloeden.

Vanwege deze factoren is draadloos niet altijd de beste verbindingsmethode voor alle documenttypen en toepassingen. Als u grote bestanden afdrukt, zoals lange documenten met een combinatie van tekst en grote grafische afbeeldingen, is de bedrade ethernetmethode wellicht sneller. USB draagt de gegevens het snelste over.

Weliswaar kunt u de MFC in zowel een bedraad als een draadloos netwerk gebruiken, maar u kunt op een bepaald moment slechts één van deze methoden gebruiken.

Belangrijk

De volgende instructies bieden twee methoden om het Brother apparaat te installeren in een omgeving met een draadloos netwerk. Beide methodes zijn voor de infrastructuurmodus, met behulp een draadloze router of draadloos toegangspunt die / dat DHCP gebruikt om IP-adressen toe te wijzen. Wanneer de draadloze router / het draadloos toegangspunt SecureEasySetup™, Wi-Fi Protected Setup™ of AOSS™ ondersteunt, volg dan de stappen op pagina 25 *De SecureEasySetup™, Wi-Fi Protected Setup™ of AOSS™ software gebruiken om het apparaat te configureren voor een draadloos netwerk (éénklops methode)*. Wanneer de draadloze router / het draadloos toegangspunt geen SecureEasySetup™, Wi-Fi Protected Setup™ of AOSS™ ondersteunt, volg dan de stappen op pagina 22 *De installatiewizard van het bedienpaneel LAN-menu voor draadloze netwerkconfiguratie gebruiken*. Wanneer u het apparaat wilt instellen in een willekeurige andere draadloze omgeving (Ad-hocmodus), vind u de instructies in de netwerkhandleiding op de CD-ROM.

U kunt de netwerkhandleiding bekijken door de onderstaande instructies op te volgen.

- 1 Zet de computer aan. Plaats de cd-rom van Brother in het cd-romstation.
- 2 Als het scherm met de taal verschijnt, klik dan op de gewenste taal. Het hoofdmenu van de cd-rom wordt verschijnt.
- 3 Klik op de **Documentatie**.
- 4 Klik op de **HTML-documenten**.
- 5 Klik op de **NETWERKHANDLEIDING**.



Opmerking

- Wanneer u de printer gaat aansluiten op het netwerk, adviseren we u dat u vóór de installatie contact opneemt met uw systeembeheerder.
- Als u persoonlijke firewallsoftware gebruikt (bijvoorbeeld Windows® Firewall), moet u deze uitschakelen. Wanneer u zeker weet dat u kunt afdrucken, moet u de persoonlijke firewall weer activeren.

Controleren welke netwerkgeving u hebt

De installatieprocedure varieert, afhankelijk van uw netwerkgeving.

■ Infrastructuurmodus

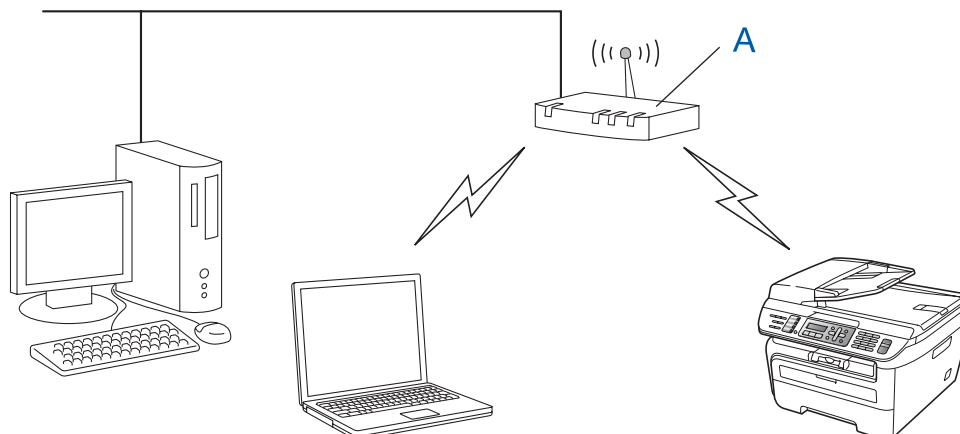

Wanneer het draadloze toegangspunt (A) geen SecureEasySetup™, Wi-Fi Protected Setup™ of AOSS™ ondersteunt, volg dan de stappen op pagina 22.

■ Installatie met behulp van SecureEasySetup™, Wi-Fi Protected Setup™ of AOSS™.

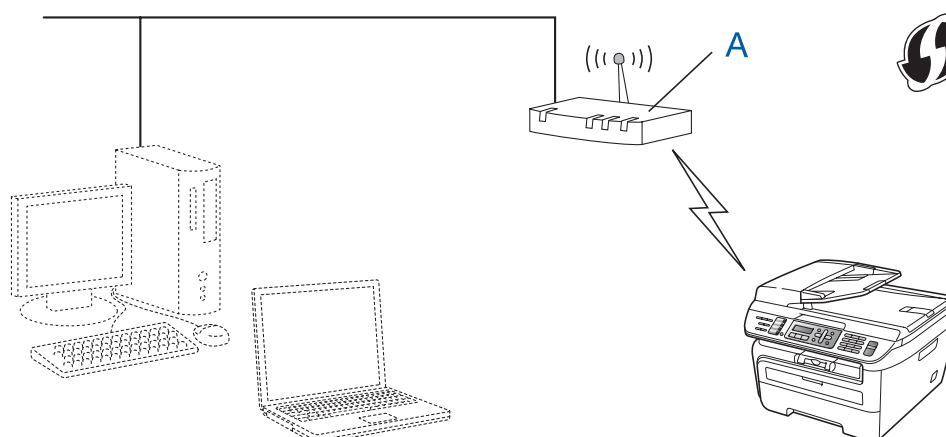

Als uw draadloze toegangspunt (A) SecureEasySetup™, Wi-Fi Protected Setup™ of AOSS™ ondersteunt, hoeft u geen computer te gebruiken om het apparaat te configureren. Het toegangspunt (router) en uw machine kunnen automatisch onderhandelen met gebruik van de procedure SecureEasySetup™. Voor instructies gaat u naar pagina 25.

■ Configuratie met behulp van de PIN-methode van Wi-Fi Protected Setup™

Wanneer uw draadloze-toegangspunt (A) Wi-Fi Protected Setup™ ondersteunt, kunt u ook configureren met behulp van de PIN-methode van Wi-Fi Protected Setup™. Zie de netwerkhandleiding op de cd-rom voor instructies.

De installatiewizard van het bedienpaneel LAN-menu voor draadloze netwerkconfiguratie gebruiken

Belangrijk

Zorg dat u de instructies in stap 1 *De machine installeren* op pagina 4 tot en met 11 hebt uitgevoerd.

Met behulp van deze instructies installeert u het Brother apparaat in een gemiddeld klein kantoor of draadloze thuis-netwerkomgeving in de infrastructuurmodus, waarbij u een draadloze router of toegangspunt gebruikt met DHCP om IP-adressen toe te wijzen.

Wanneer u het apparaat wilt instellen in een willekeurige andere draadloze omgeving, vindt u de instructies in de netwerkhandleiding op de CD-ROM. U kunt de netwerkhandleiding bekijken door de onderstaande instructies op te volgen.

- 1 Zet de PC aan. Plaats de cd-rom van Brother waar Windows® op staat in het cd-romstation.
- 2 Als het scherm met de taal verschijnt, klik dan op de gewenste taal. Het hoofdmenu van de cd-rom wordt verschijnt.
- 3 Klik op **Documentatie**.
- 4 Klik op het **HTML-documenten**.
- 5 Klik op de **Netwerkhandleiding**.

Opmerking

Als het venster niet verschijnt, gebruikt u de Windows® Verkenner om het programma *start.exe* uit te voeren via de hoofdmap van Brothers cd-rom.



Voordat u begint, moet u de instellingen van het draadloze netwerk kennen.

1

Noteer de draadloze netwerkinstellingen van het toegangspunt of draadloze router.

SSID (Service Set ID of Netwerknaam)

WEP-sleutel (indien nodig)

WPA-PSK-wachtwoord (indien nodig)

Versleuteling (TKIP of AES)

LEAP-gebruikersnaam (indien nodig)

LEAP-wachtwoord

De WEP-code is voor 64-bit gecodeerde netwerken of 128-bit gecodeerde netwerken, en kan zowel cijfers als letters bevatten. Wanneer u deze gegevens niet weet, moet u de documentatie raadplegen die u hebt gekregen bij uw toegangspunt of draadloze router. Deze code is een 64-bits of 128-bitswaarde, die u moet invoeren in een ASCII-indeling of HEXADEXIMALE indeling.

Bijvoorbeeld:

64-bit ASCII: gebruikt vijf tekens, bijvoorbeeld "Hello" (met onderscheid tussen hoofdletters en kleine letters)

64-bit hexadecimaal: gebruikt 10 hexadecimale tekens, bijvoorbeeld "71f2234aba"

128-bit ASCII: Gebruikt 13 letters, bijvoorbeeld "Wirelesscomms" (hoofdlettergevoelig)

128-bit hexadecimaal: gebruikt 26 tekens hexadecimale gegevens, bijvoorbeeld "71f2234ab56cd709e5412aa3ba"

WPA-PSK gebruikt een "Protected Access Pre-shared" code die de koppeling van de draadloze Brother-machine aan toegangspunten mogelijk maakt met behulp van TKIP- en AES-versleuteling. WPA-PSK gebruikt een Pre-Shared Key (PSK) van minimaal 8 tekens en maximaal 63 tekens lang. Cisco Systems, Inc. heeft Cisco® LEAP ontwikkeld, en gebruikt voor de verificatie een gebruikersnaam en wachtwoord. De LEAP-gebruikersnaam is maximaal 63 tekens lang, en het wachtwoord maximaal 31 tekens lang. Zie hoofdstuk 3 van de netwerkhandleiding voor meer details.

- 2** Steek de stekker van het netsnoer in het stopcontact. Zet de machine aan.

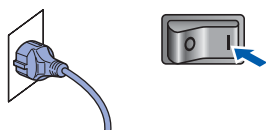

⊘ Onjuiste configuratie

Als u de draadloze instellingen van de machine reeds eerder hebt geconfigureerd, moet u eerst de LAN-instellingen herstellen, pas dan kunt u de draadloze instellingen opnieuw configureren.

Druk op **Menu, 5, 2, 6** (of **Menu, 5, 0, 1**) en druk dan op **1** om de verandering te accepteren.

- 3** Druk op het apparaat op **Menu, 5, 2, 2**.

```
WLAN Activeren ?
1.Aan 2.Uit
```

Druk op **1** om **Aan** te selecteren. Deze instelling schakelt de bedrade netwerkinterface uit.

- 4** De machine zoekt uw netwerk en toont een lijst van beschikbare SSID's. In de lijst behoort de SSID te staan die u zojuist hebt genoteerd. Als de machine meer dan één netwerk vindt, gebruikt u of om het netwerk te kiezen, en drukt u op

druk op **OK**. Ga naar stap **8**.

```
Select. ▲▼ of OK
verkoopgroep
```

Opmerking

Het duurt verschillende seconden om een lijst met beschikbare SSID's weer te geven.

Als het toegangspunt de SSID niet doorgeeft, moet u de SSID-naam handmatig invoeren. Ga naar stap **5**.

- 5** Selecteer <Nieuwe SSID> met behulp van of en druk op **OK**. Ga naar stap **6**.

```
Select. SSID&Set
<Nieuwe SSID>
```

- 6** Voer een nieuwe SSID in, en druk op **OK**. Zie *Tekst invoeren* op pagina 46 voor informatie over het invoeren van tekst.

```
SSID:
```

- 7** Druk op of om **Infrastructuur** te selecteren, en druk dan op **OK**.

```
Selectiemodus
Infrastructuur
```

- 8** Gebruik de toetsen of en **OK** om één van onderstaande opties te selecteren: wanneer het netwerk is geconfigureerd voor **Verificatie** en versleuteling, moet u voldoen aan de instellingen voor het netwerk.

Geen Verificatie en versleuteling: selecteer **Open systeem**, druk op **OK** en selecteer **Geen** voor **Type Codering** en druk op **OK**. Druk op **1** om de instellingen toe te passen. Ga naar stap **12**.

Geen Verificatie met WEP-versleuteling: selecteer **Open systeem**, druk op **OK** en gebruik dan de of om **WEP** te selecteren voor het **Type Codering** en druk op **OK**. Ga naar stap **9**.

Verificatie met WEP-versleuteling: selecteer **Gedeelde sleutel**, druk op **OK**. Ga naar stap **9**.

Verificatie met WPA-PSK (TKIP- of AES-versleuteling): selecteer **WPA/WPA2-PSK**, druk op **OK**. Ga naar stap **10**.

Verificatie met LEAP: selecteer **LEAP**, druk op **OK**. Ga naar stap **11**.

- 9** Selecteer het juiste codenummer, en druk op **OK**.

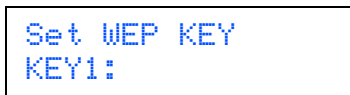

Voer de WEP-code in die u hebt opgeschreven in stap 1 met behulp van de kiestoetsen. U kunt de of gebruiken om de cursor te verplaatsen. Wanneer u bijvoorbeeld de letter a wilt invoeren, drukt u eenmaal op de toets 2 op de kiestoetsen. Wanneer u het nummer 3 wilt invoeren, drukt u zevenmaal op de toets 3 van de kiestoetsen.

De letters verschijnen in deze volgorde: kleine letter, hoofdletter en nummers.

Selecteer **OK** wanneer u alle tekens hebt ingevoerd, druk op 1 om de instellingen toe te passen. Ga naar stap 12.

De meeste toegangspunten en routers kunnen meer dan één code opslaan, maar ze gebruiken er op een bepaald moment slechts één voor verificatie en versleuteling.

- 10** Druk op of om TKIP of AES te selecteren voor de Type Coding en druk op **OK**. Voer het WPA-PSK wachtwoord in dat u hebt opgeschreven in stap 1 met behulp van de kiestoetsen. U kunt de of gebruiken om de cursor te verplaatsen. Wanneer u bijvoorbeeld de letter a wilt invoeren, drukt u eenmaal op de toets 2 op de kiestoetsen. Wanneer u het nummer 3 wilt invoeren, drukt u zevenmaal op de toets 3 van de kiestoetsen.

Selecteer **OK** wanneer u alle tekens hebt ingevoerd, druk op 1 om de instellingen toe te passen. Ga naar stap 12.

- 11** Voer de gebruikersnaam in en druk op **OK**. U kunt de of gebruiken om de cursor te verplaatsen. Wanneer u bijvoorbeeld de letter a wilt invoeren, drukt u eenmaal op de toets 2 op de kiestoetsen.

Voer het wachtwoord in en druk op **OK**, en druk op 1 om de instellingen toe te passen. Ga naar stap 12.

(Gebruik de grafiek op *Tekst invoeren* op pagina 46.)

- 12** Het apparaat probeert nu verbinding te maken met het draadloze netwerk met behulp van de informatie die u hebt ingevoerd. Wanneer dat slaagt, verschijnt kort *Verbonden* op de LCD.

Verbinding NG verschijnt wanneer de afdrukserver geen verbinding heeft gemaakt met de router of het toegangspunt. Probeer het opnieuw vanaf 3. Als hetzelfde bericht weer verschijnt, moet u de fabrieksinstellingen van de afdrukserver herstellen en het opnieuw proberen. (Zie *De netwerkinstellingen terugzetten naar de fabrieksinstellingen* op pagina 45.)

- 13** Het apparaat probeert automatisch de juiste TCP/IP adresinformatie te krijgen van het toegangspunt (router) wanneer DHCP is ingeschakeld (DHCP is normaal gesproken ingeschakeld als standaard voor de meeste routers van het toegangspunt).

Wanneer het toegangspunt DHCP niet heeft ingeschakeld, moet u het IP-adres, subnetmasker en poort van het apparaat handmatig zodanig instellen dat ze geschikt zijn voor het netwerk. Raadpleeg de netwerkhandleiding voor details.

- De draadloze instelling is nu compleet. Wanneer u MFL-Pro suite wilt instellen, gaat u verder met stap 7 op pagina 26.**

Opmerking

De meegeleverde cd-rom bevat de ScanSoft™ PaperPort™ 11SE. Deze software ondersteunt uitsluitend Windows® 2000 (SP4 of recenter), XP (SP2 of recenter), XP Professional x64 Edition en Windows Vista®. Werk uw systeem bij met het meest recente Windows® Service Pack voordat u MFL-Pro Suite installeert.

De SecureEasySetup™, Wi-Fi Protected Setup™ of AOSS™ software gebruiken om het apparaat te configureren voor een draadloos netwerk (éénknops methode)

Wanneer uw draadloze toegangspunt hetzij SecureEasySetup™, hetzij Wi-Fi Protected Setup™ (PBC¹) of AOSS™ ondersteunt, kunt u de machine gemakkelijk configureren zonder computer. U kunt het draadloze netwerk met een druk op de knop van de draadloze router of het toegangspunt instellen en beveiligen. Zie de gebruikershandleiding van uw draadloze LAN-router of toegangspunt voor informatie over het gebruik van de éénknops methode. Wanneer de draadloze router of het draadloos toegangspunt geen SecureEasySetup™, Wi-Fi Protected Setup™ of AOSS™ ondersteunt, ga dan naar pagina 22 voor installatie-instructies.

¹ Configuratie met een drukknop

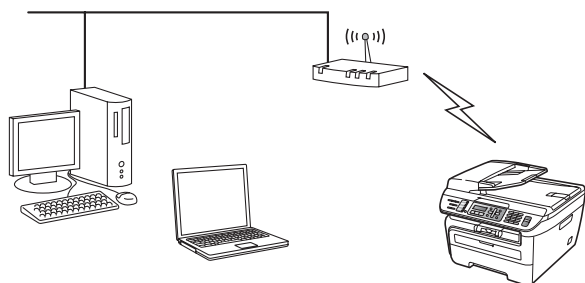

Opmerking

Routers of toegangspunten die SecureEasySetup™, WiFi Protected Setup™ of AOSS™ ondersteunen, hebben de hieronder afgebeelde symbolen.



- 1 Steek de stekker van het netsnoer in het stopcontact. Zet de machine aan.

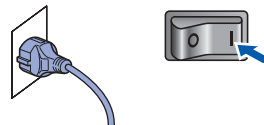

⊘ Onjuiste configuratie

Als u de draadloze instellingen van de machine reeds eerder hebt geconfigureerd, moet u eerst de LAN-instellingen herstellen, pas dan kunt u de draadloze instellingen opnieuw configureren.

Druk op **Menu, 5, 2, 6** (of **Menu, 5, 0, 1**) en druk dan op **1** om de verandering te accepteren.

- 2 Plaats het Brother apparaat kort bij de SecureEasySetup™, Wi-Fi Protected Setup™ of AOSS™ router of toegangspunt.
- 3 Druk op de knop SecureEasySetup™, Wi-Fi Protected Setup™ of AOSS™ op de draadloze router of toegangspunt. Raadpleeg de gebruikershandleiding voor informatie over de draadloze router of toegangspunt.
- 4 Druk op **Menu, 5, 2, 3** op het bedienpaneel van het Brother apparaat.

```
WLAN Activeren ?
1.Aan 2.Uit
```

Druk op **1** om **Aan** te selecteren. Deze instelling schakelt de bedrade netwerkinterface uit.

Deze functie detecteert automatisch welke modus uw toegangspunt gebruikt (SecureEasySetup™, Wi-Fi Protected Setup™ of AOSS™) om de machine te configureren.

Opmerking

Wanneer uw draadloze toegangspunt Wi-Fi Protected Setup™ (PIN-methode) ondersteunt en u wilt uw machine configureren met behulp van de PIN-methode (PIN = Personal Identification Number), zie dan de netwerkhandleiding op de cd-rom.

5 De machine zoekt twee minuten lang naar een toegangspunt dat SecureEasySetup™, Wi-Fi Protected Setup™ of AOSS™ ondersteunt.



6 Wanneer op het LCD *Verbonden* staat, heeft de machine verbinding gemaakt met uw router of toegangspunt. U kunt de machine nu op het draadloze netwerk gebruiken.

Wanneer het LCD *Instelling WLAN, Verbinden: SES (Bezig verb. WPS of AOSS aansluiten), dan Verbinding NG* toont, is het apparaat niet goed aangesloten op de router of het toegangspunt. Probeer het opnieuw vanaf 4. Als het bericht aanwezig blijft, moet u de fabrieksinstellingen van de machine herstellen en het opnieuw proberen. Voor herstellen, zie *De netwerkinstellingen terugzetten naar de fabrieksinstellingen* op pagina 45.

Wanneer het LCD *Instelling WLAN, dan Verbinding NG of Incorrecte modus* toont, is een sessieoverlap of verbindingfout gedetecteerd (zie de onderstaande opmerking). Het apparaat heeft meer dan twee routers of toegangspunten op het netwerk gedetecteerd met de SecureEasySetup™, Wi-Fi Protected Setup™ modus of de AOSS™ modus ingeschakeld. Controleer dat slechts één router of toegangspunt de SecureEasySetup™ modus, Wi-Fi Protected Setup™ modus of AOSS™ modus heeft ingeschakeld, en probeer opnieuw te beginnen vanaf 4.

Opmerking
LCD meldingen wanneer u het SES/WPS/AOSS menu van het bedienpaneel gebruikt

Instelling WLAN	Het toegangspunt zoeken of openen, en instellingen ophalen van het toegangspunt.
Verbinden: SES/WPS/AOSS	Verbinding maken met het toegangspunt.
Verbinding NG	Verbinding mislukt. (Wanneer het verschijnt nadat het LCD <i>Verbinden: SES/WPS/AOSS</i> toont.)
	Sessieoverlap is gedetecteerd.
Incorrecte modus	Sessieoverlap is gedetecteerd.

OK! De draadloze instelling is nu compleet. Wanneer u MFL-Pro software wilt instellen, gaat u verder met stap 7.

7 Zet de computer aan. (U dient als beheerder te zijn aangemeld.) Sluit alle actieve toepassingen voor u MFL-Pro Suite installeert.

Opmerking
Vóór de installatie moet u eventuele persoonlijke firewallsoftware uitschakelen. Start na de installatie uw persoonlijke firewallsoftware opnieuw op.

8 Plaats de meegeleverde cd-rom in uw cd-romstation. Als het venster met de modelnaam wordt weergegeven, kiest u uw machine. Als het scherm met de taal verschijnt, kiest u de gewenste taal.

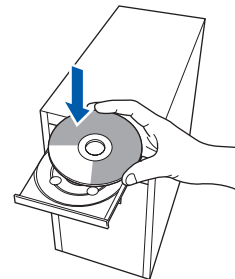

9 Het hoofdmenu van de cd-rom wordt geopend. Klik op **MFL-Pro Suite installeren**.



Opmerking

- Als dit venster niet wordt geopend, gebruikt u Windows® Verkenner om het programma **start.exe** uit te voeren vanuit de hoofdmap van de Brother-cd-rom.
- Voor Windows Vista®: als het scherm *Gebruikersaccountbeheer* verschijnt, klikt u op **Toestaan**.

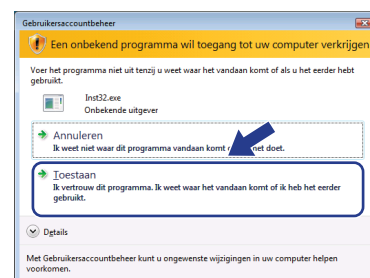

- 10** Selecteer Draadloze netwerkverbinding en klik op **Volgende**.



Opmerking

Als u het PS-stuurprogramma (BR-Script-stuurprogramma van Brother) wilt installeren, kiest u **Installeren op maat** en volgt u de instructies op het scherm. Wanneer het **Functies selecteren** verschijnt, schakelt u het selectievakje **PS Printer Driver** in en volgt u de instructies op het scherm.

- 11** Klik op het vakje **Gecontroleerd en bevestigd**, en dan op **Volgende**. Volg de instructies op het scherm.

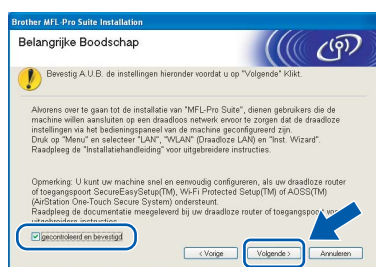

- 12** Als u de licentieovereenkomst van ScanSoft™ PaperPort™ 11SE hebt gelezen en akkoord gaat met de voorwaarden, klikt u op **Ja**.



De installatie van ScanSoft™ PaperPort™ 11SE start automatisch, en vervolgens begint de installatie van MFL-Pro Suite.

- 13** Wanneer het venster met de softwarelicentieovereenkomst voor Brother MFL-Pro Suite wordt geopend, klikt u op **Ja** als u akkoord gaat met de voorwaarden van de softwarelicentieovereenkomst.

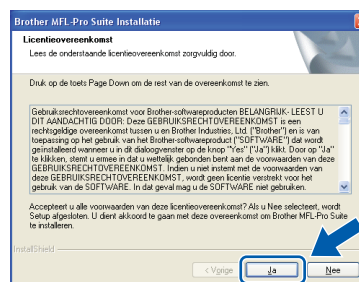

- 14** Voor Windows® XP SP2/XP Professional x64 Edition/Windows Vista®: wanneer dit scherm verschijnt, selecteert u **Wijzig de poortinstellingen van de firewall om netwerkverbinding mogelijk te maken en ga door met de installatie. (Aanbevolen)** en klikt u op **Volgende**.

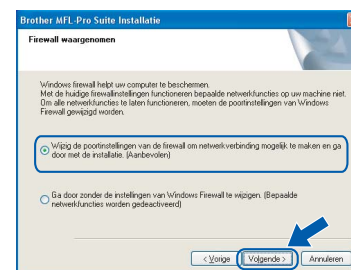

Wanneer u de Windows® Firewall niet gebruikt, raadpleegt u de gebruikershandleiding van uw software voor het toevoegen van de volgende netwerkpoorten.

- Voor het scannen van het netwerk voegt u UDP-poort 54925 toe.
- Voor het ontvangen van pc-faxen via het netwerk voegt u UDP-poort 54926 toe.
- Als u nog steeds problemen hebt met de netwerkverbinding, voegt u UDP-poort 137 toe.

- 15** Als de machine is geconfigureerd voor uw netwerk, selecteert u de machine in de lijst en klikt u op **Volgende**.

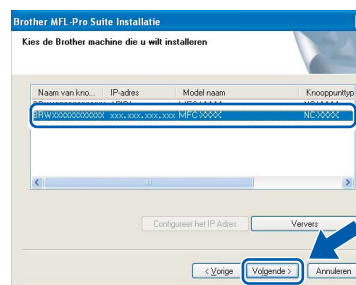

Wanneer **APIPA** verschijnt in het veld **IP-adres**, klikt u op **Configureer het IP Adres** en voert u een **IP-adres** in voor uw apparaat dat geschikt is voor het netwerk.

Windows®
Draadloos
netwerk

Opmerking

- U kunt het IP-adres en de knooppuntnaam van uw machine vinden door de netwerkconfiguratielijst af te drukken. Zie Druk de netwerkconfiguratielijst af op pagina 45
- Als de machine nog niet voor gebruik op uw netwerk is geconfigureerd, verschijnt het volgende venster.



Klik op **OK**.

Het venster **Configureer het IP Adres** verschijnt. Voer een **IP-adres** in voor uw apparaat dat geschikt is voor het netwerk door de scherm instructies te volgen.

- 16** De installatie van de Brother-drivers start automatisch. **Een ogenblik geduld, de installatievensters verschijnen een voor een.**

⚠ Onjuiste configuratie

Probeer **NIET** de vensters te annuleren tijdens de installatie.

Opmerking

Voor Windows Vista®: wanneer dit scherm verschijnt, klikt u op het selectievakje en op **Installeren**.



- 17** Wanneer het venster **On line registratie** verschijnt, selecteert u de gewenste optie en volgt u de instructies op het scherm. Wanneer u het registratieproces hebt voltooid, sluit u de webbrowser om terug te keren naar dit scherm. Klik nu op **Volgende**.

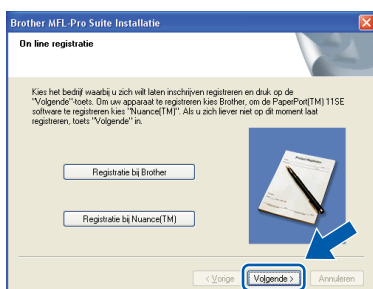

- 18** Klik op **Voltoeien** om de computer opnieuw op te starten.
(U dient als beheerder te zijn aangemeld.)

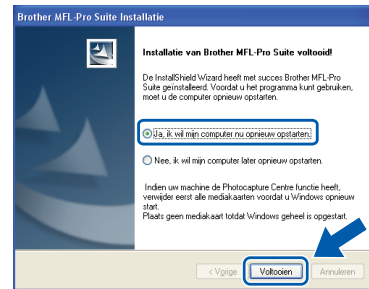

- OK!** De MFL-Pro Suite is geïnstalleerd en de installatie is nu voltooid.

Opmerking

- **Printer-stuurprogramma voor XML papierpecificatie**
Het XML paperspecificatie printer-stuurprogramma is het meest geschikte stuurprogramma wanneer u afdrukt vanaf de toepassingen die de XML paperspecificatie-documenten gebruiken. Haal het laatste stuurprogramma op bij het Brother Solutions Center: <http://solutions.brother.com/>.
- **MFL-Pro Suite omvat het netwerkprinter-stuurprogramma, netwerkscanner-stuurprogramma, Brother ControlCenter3 en ScanSoft™ PaperPort™ 11SE.**
ScanSoft™ PaperPort™ 11SE is een documentbeheerprogramma voor het weergeven van gescande documenten.
- Nadat de computer opnieuw is opgestart, wordt er automatisch een **Installatie Diagnose** uitgevoerd. Als de installatie niet is gelukt, worden de resultaten van de installatie in een venster getoond. Als de **Installatie Diagnose** een fout vindt, volgt u de instructies op het scherm of raadpleegt u de online-Help en veelgestelde vragen in **Start/Alle programma's/Brother/MFC-XXXX LAN**.

Bij gebruik van de USB-interfacekabel

Voor Mac OS® X 10.2.4 of recenter

Belangrijk

Zorg dat u de instructies in stap 1 *De machine installeren* op pagina 4 tot en met 11 hebt uitgevoerd.

Opmerking

Als u Mac OS® X 10.2.0 tot 10.2.3 gebruikt, werkt u het systeem bij naar Mac OS® X 10.2.4 of hoger. (voor de laatste informatie over Mac OS® X gaat u naar <http://solutions.brother.com/>)

- 1 Steek de stekker van het netsnoer in het stopcontact. Zet de machine aan.

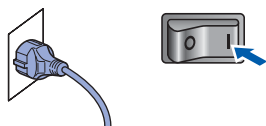

- 2 Sluit de USB-interfacekabel aan op de computer en vervolgens op de machine.

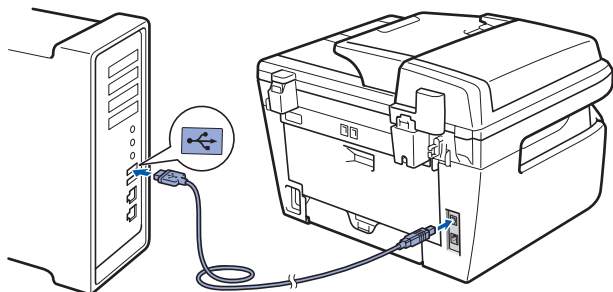

⊘ Onjuiste configuratie

Sluit de machine NIET aan op een USB-poort op een toetsenbord of een USB-hub zonder voeding. Brother adviseert u de machine direct op uw computer aan te sluiten.

- 3 Zet uw Macintosh® aan.

- 4 Plaats de meegeleverde cd-rom voor Macintosh® in het cd-romstation.

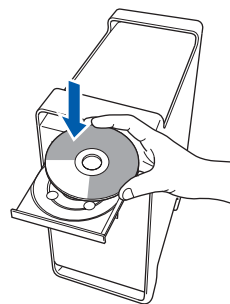

- 5 Dubbelklik op het pictogram **Start Here OSX** om de installatie te starten. Volg de instructies op uw scherm.



Opmerking

Raadpleeg de softwarehandleiding op de cd-rom om het PS-stuurprogramma te installeren.

- 6 Selecteer **Lokale verbinding (USB)**, en klik op **Volgende**. De installatie wordt voortgezet.



Opmerking

Het installeren van de software neemt een paar seconden in beslag. Klik na de installatie op **Herstart** om de installatie van de software te voltooien.

7 De Brother-software zoekt het Brother-apparaat. Tijdens het zoeken, verschijnt het volgende scherm.



8 Klik op **OK** wanneer dit scherm verschijnt.



OK! Bij gebruik van Mac OS® X 10.3.x of recenter: **MFL-Pro Suite, de Brother-printerdriver en -scannerdriver en Brother ControlCenter2 zijn geïnstalleerd en de installatie is nu voltooid. Ga naar stap 13.**

9 Bij gebruik van Mac OS® X 10.2.4 tot 10.2.8: Klik op **Voeg toe**.

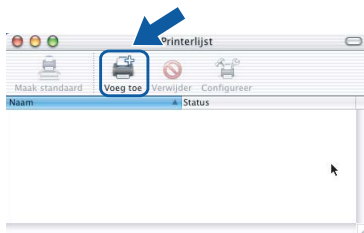

10 Kies **USB**.

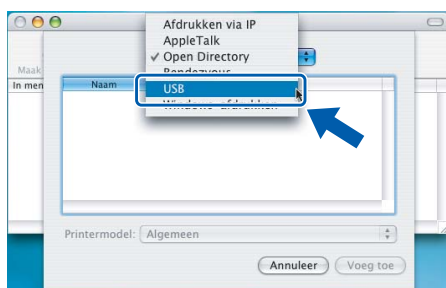

11 Selecteer de modelnaam en klik dan op **Voeg toe**.

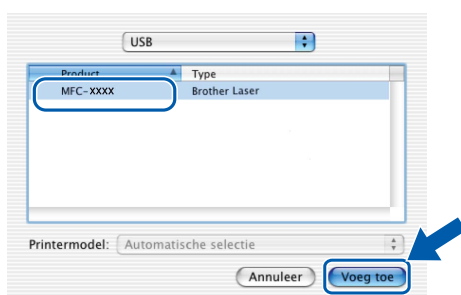

12 Klik op **Afdrukbeheer** en vervolgens op **Stop 'Afdrukbeheer'**.

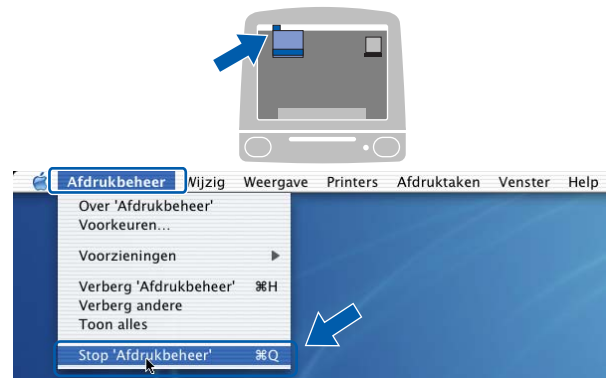

OK! **MFL-Pro Suite, de Brother-printerdriver en -scannerdriver en Brother ControlCenter2 zijn geïnstalleerd en de installatie is nu voltooid.**

13 Om Presto!®PageManager® te installeren, dubbelklikt u op het pictogram **Presto! PageManager** en volgt u de instructies op het scherm.

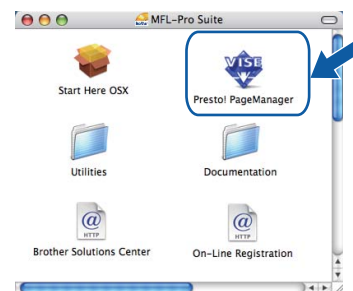

Opmerking

Door Presto!®PageManager® te installeren voegt u OCR-functionaliteit aan Brother ControlCenter2 toe. Met Presto!® PageManager® kunt u eenvoudig foto's en documenten scannen, ordenen en gezamenlijk gebruiken.

OK! **Presto!® PageManager® is geïnstalleerd en de installatie is nu voltooid.**

Bij gebruik van de interface voor bedrade netwerken

Voor Mac OS® X 10.2.4 of recenter

Belangrijk

Zorg dat u de instructies in stap 1 *De machine installeren* op pagina 4 tot en met 11 hebt uitgevoerd.

- 1 Steek de stekker van het netsnoer in het stopcontact. Zet de machine aan.

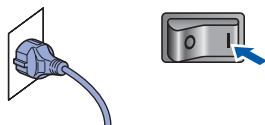

- 2 Sluit de netwerkinterfacekabel aan op de machine en verbindt deze vervolgens met het netwerk.

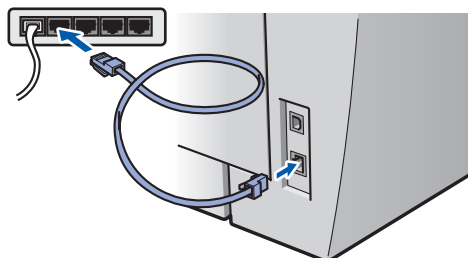

- 3 Zet uw Macintosh® aan.

- 4 Plaats de meegeleverde cd-rom voor Macintosh® in het cd-romstation.

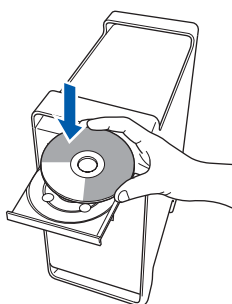

- 5 Dubbelklik op het pictogram **Start Here OSX** om de installatie te starten. Volg de instructies op uw scherm.



Opmerking

Raadpleeg de netwerkhandleiding op de cd-rom om het PS-stuurprogramma te installeren.

- 6 Selecteer **Netwerkverbinding via kabel (Ethernet)**, en klik op **Volgende**. De installatie wordt voortgezet.



Opmerking

Het installeren van de software neemt een paar seconden in beslag. Klik na de installatie op **Herstart** om de installatie van de software te voltooien.

7 De Brother-software zoekt het Brother-apparaat. Tijdens het zoeken, verschijnt het volgende scherm.

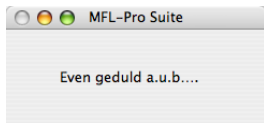

Opmerking

- Als de machine is geconfigureerd voor uw netwerk, selecteert u de machine in de lijst en klikt u op **OK**. Als er slechts één machine op het netwerk is aangesloten, wordt dit venster niet weergegeven en wordt de desbetreffende machine automatisch geselecteerd. Ga naar stap 8.

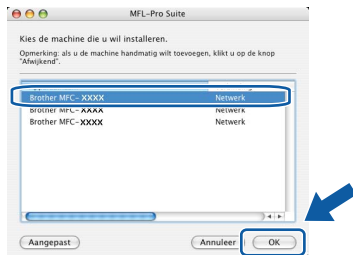

- Klik op **OK** wanneer dit scherm verschijnt.



Voer in het veld **Displaynaam** een naam van maximaal 15 tekens in voor uw Macintosh® en klik op **OK**.
Ga naar stap 8.

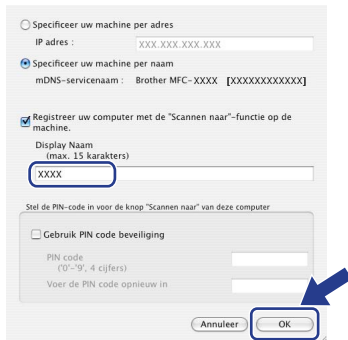

- Als u de knop **Scan** op de machine wilt gebruiken om te scannen via het netwerk, activeert u het selectievakje **Registreer uw computer met de "Scannen naar"-functie op de machine**.
- De naam die u hier invoert, verschijnt op het LCD-scherm van de machine wanneer u op de toets **Scan** drukt en een scanoptie kiest. (Zie *Netwerkscannen in de softwarehandleiding op de cd-rom voor meer informatie.*)

8 Klik op **OK** wanneer dit scherm verschijnt.



OK! Bij gebruik van Mac OS® X 10.3.x of recenter: **MFL-Pro Suite, de Brother-printerdriver en -scannerdriver en Brother ControlCenter2 zijn geïnstalleerd en de installatie is nu voltooid. Ga naar stap 13.**

9 Bij gebruik van Mac OS® X 10.2.4 tot 10.2.8: Klik op **Voeg toe**.

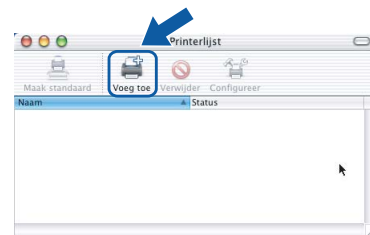

10 Kies de hieronder aangegeven optie.



11 Selecteer de modelnaam en klik dan op **Voeg toe**.



- 12** Klik op **Afdrukbeheer** en vervolgens op **Stop 'Afdrukbeheer'**.

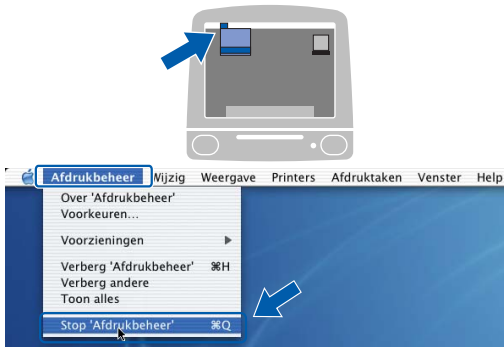

- OK!** **MFL-Pro Suite, de Brother-printerdriver en -scannerdriver en Brother ControlCenter2 zijn geïnstalleerd en de installatie is nu voltooid.**

- 13** Om Presto!®PageManager® te installeren, dubbelklikt u op het pictogram **Presto! PageManager** en volgt u de instructies op het scherm.

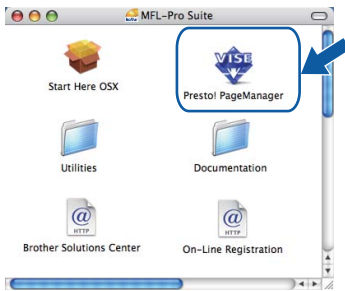

Opmerking

Door Presto!®PageManager® te installeren voegt u OCR-functionaliteit aan Brother ControlCenter2 toe. Met Presto!® PageManager® kunt u eenvoudig foto's en documenten scannen, ordenen en gezamenlijk gebruiken.

- OK!** **Presto!® PageManager® is geïnstalleerd en de installatie is nu voltooid.**

Bij gebruik van een draadloze netwerkinterface (voor Mac OS® X 10.2.4 of recenter) in de infrastructuurmodus

Het draadloze apparaat en het draadloze netwerk verbinden, en het printerstuurprogramma in de infrastructuurmodus installeren

Eerst moet u de draadloze netwerkinstellingen van het apparaat configureren om te kunnen communiceren met het toegangspunt van het netwerk (router). Wanneer u het apparaat zodanig hebt geconfigureerd dat het kan communiceren met het toegangspunt (router), hebben computers op het netwerk toegang tot het apparaat. Wanneer u het apparaat vanaf deze computers wilt gebruiken, moet u de MFL-Pro Suite installeren. De volgende stappen geleiden u door het configuratie- en installatieproces.

Voor optimale resultaten bij normale afdrucken, plaatst u de machine van Brother zo dicht mogelijk bij het netwerktoegangspunt (router). Zorg dat er zo min mogelijk obstakels tussen de router en de machine staan. Grote voorwerpen en muren tussen de twee apparaten en storingssignalen van andere elektronische apparaten kunnen de snelheid van gegevensoverdracht negatief beïnvloeden.

Vanwege deze factoren is draadloos niet altijd de beste verbindingmethode voor alle documenttypen en toepassingen. Als u grote bestanden afdrukt, zoals lange documenten met een combinatie van tekst en grote grafische afbeeldingen, is de bedrade ethernetmethode wellicht sneller. USB draagt de gegevens het snelste over.

Weliswaar kunt u de MFC in zowel een bedraad als een draadloos netwerk gebruiken, maar u kunt op een bepaald moment slechts één van deze methoden gebruiken.

Belangrijk

De volgende instructies bieden twee methoden om het Brother apparaat te installeren in een omgeving met een draadloos netwerk. Beide methodes zijn voor de infrastructuurmodus, met behulp een draadloze router of draadloos toegangspunt die / dat DHCP gebruikt om IP-adressen toe te wijzen. Wanneer de draadloze router / het draadloos toegangspunt SecureEasySetup™, Wi-Fi Protected Setup™ of AOSS™ ondersteunt, volg dan de stappen op pagina 39 *De SecureEasySetup™, Wi-Fi Protected Setup™ of AOSS™ software gebruiken om het apparaat te configureren voor een draadloos netwerk (éénknops methode)*. Wanneer de draadloze router / het draadloos toegangspunt geen SecureEasySetup™, Wi-Fi Protected Setup™ of AOSS™ ondersteunt, volg dan de stappen op pagina 36 *De installatiewizard van het bedienpaneel LAN-menu voor draadloze netwerkconfiguratie gebruiken (infrastructuurmodus)*. Wanneer u het apparaat wilt instellen in een willekeurige andere draadloze omgeving (Ad-hocmodus), vind u de instructies in de netwerkhandleiding op de CD-ROM.

U kunt de netwerkhandleiding bekijken door de onderstaande instructies op te volgen.

- 1 Zet uw Macintosh® aan. Plaats de cd-rom van Brother in het cd-romstation.
- 2 Dubbelklik op de **Documentation**.
- 3 Dubbelklik op de taalmap.
- 4 Dubbelklik op het bovenste paginabestand in HTML-indeling.
- 5 Dubbelklik op de **NETWERKHANDLEIDING**.



Opmerking

- Wanneer u de printer gaat aansluiten op het netwerk, adviseren we u dat u vóór de installatie contact opneemt met uw systeembeheerder.
- Als u persoonlijke firewallsoftware gebruikt (bijvoorbeeld Windows® Firewall), moet u deze uitschakelen. Wanneer u zeker weet dat u kunt afdrucken, moet u de persoonlijke firewall weer activeren.

Controleren welke netwerkomgeving u hebt

De installatieprocedure varieert, afhankelijk van uw netwerkomgeving.

■ Infrastructuurmodus

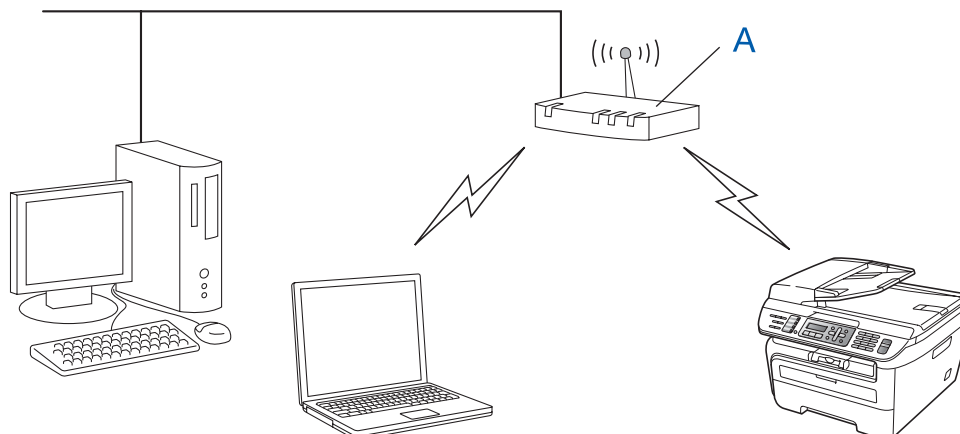

Wanneer het draadloze toegangspunt (A) geen SecureEasySetup™, Wi-Fi Protected Setup™ of AOSS™ ondersteunt, volg dan de stappen op pagina 36.

■ Installatie met behulp van SecureEasySetup™, Wi-Fi Protected Setup™ of AOSS™.

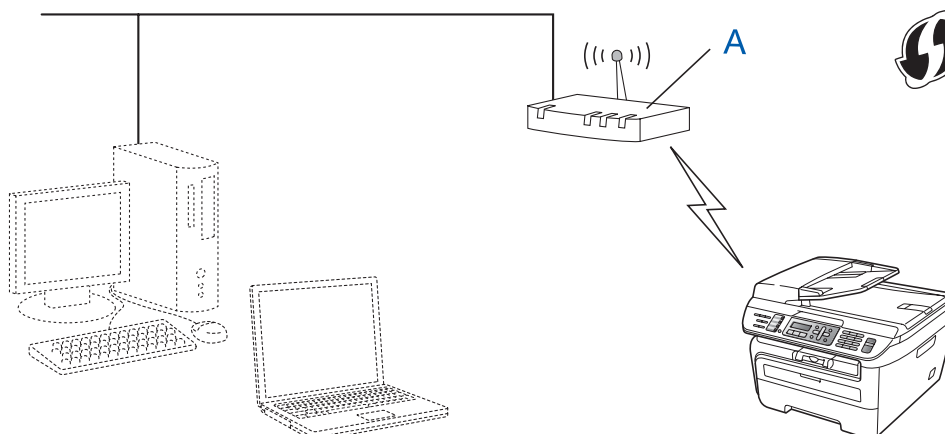

Als uw draadloze toegangspunt (A) SecureEasySetup™, Wi-Fi Protected Setup™ of AOSS™ ondersteunt, hoeft u geen computer te gebruiken om het apparaat te configureren. Het toegangspunt (router) en uw machine kunnen automatisch onderhandelen met gebruik van de procedure SecureEasySetup™. Voor instructies gaat u naar pagina 39.

■ Configuratie met behulp van de PIN-methode van Wi-Fi Protected Setup™

Wanneer uw draadloze-toegangspunt (A) Wi-Fi Protected Setup™ ondersteunt, kunt u ook configureren met behulp van de PIN-methode van Wi-Fi Protected Setup™. Zie de netwerkhandleiding op de cd-rom voor instructies.

De installatiewizard van het bedienpaneel LAN-menu voor draadloze netwerkconfiguratie gebruiken (infrastructuurmodus)

Belangrijk

Zorg dat u de instructies in stap 1 *De machine installeren* op pagina 4 tot en met 11 hebt uitgevoerd.

Met behulp van deze instructies installeert u het Brother apparaat in een gemiddeld klein kantoor of draadloze thuis-netwerkomgeving in de infrastructuurmodus, waarbij u een draadloze router of toegangspunt gebruikt met DHCP om IP-adressen toe te wijzen.

Wanneer u het apparaat wilt instellen in een willekeurige andere draadloze omgeving, vindt u de instructies in de netwerkhandleiding op de CD-ROM. U kunt de netwerkhandleiding bekijken door de onderstaande instructies op te volgen.

- 1 Zet uw Macintosh® aan. Plaats de cd-rom van Brother in het cd-romstation.
- 2 Dubbelklik op **Documentation**.
- 3 Dubbelklik op de taalmap.
- 4 Dubbelklik op het bovenste paginabestand in HTML-indeling.
- 5 Dubbelklik op de **Netwerkhandleiding**.

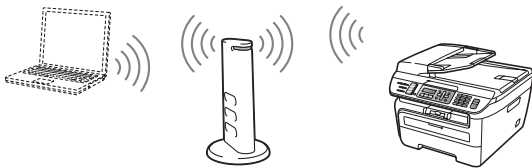

Voordat u begint, moet u de instellingen van het draadloze netwerk kennen.

1

Noteer de draadloze netwerkinstellingen van het toegangspunt of draadloze router.

SSID (Service Set ID of Netwerknaam)

WEP-sleutel (indien nodig)

WPA-PSK-wachtwoord (indien nodig)

Versleuteling (TKIP of AES)

LEAP-gebruikersnaam (indien nodig)

LEAP-wachtwoord

De WEP-code is voor 64-bit gecodeerde netwerken of 128-bit gecodeerde netwerken, en kan zowel cijfers als letters bevatten. Wanneer u deze gegevens niet weet, moet u de documentatie raadplegen die u hebt gekregen bij uw toegangspunt of draadloze router. Deze code is een 64-bits of 128-bitswaarde, die u moet invoeren in een ASCII-indeling of HEXADEXIMALE indeling.

Bijvoorbeeld:

64-bit ASCII: gebruikt vijf tekens, bijvoorbeeld "Hello" (met onderscheid tussen hoofdletters en kleine letters)

64-bit hexadecimaal: gebruikt 10 hexadecimale tekens, bijvoorbeeld "71f2234aba"

128-bit ASCII: Gebruikt 13 letters, bijvoorbeeld "Wirelesscomms" (hoofdlettergevoelig)

128-bit hexadecimaal: gebruikt 26 tekens hexadecimale gegevens, bijvoorbeeld "71f2234ab56cd709e5412aa3ba"

WPA-PSK gebruikt een "Protected Access Pre-shared" code die de koppeling van de draadloze Brother-machine aan toegangspunten mogelijk maakt met behulp van TKIP- en AES-versleuteling. WPA-PSK gebruikt een Pre-Shared Key (PSK) van minimaal 8 tekens en maximaal 63 tekens lang. Cisco Systems, Inc. heeft Cisco® LEAP ontwikkeld, en gebruikt voor de verificatie een gebruikersnaam en wachtwoord. De LEAP-gebruikersnaam is maximaal 63 tekens lang, en het wachtwoord maximaal 31 tekens lang. Zie hoofdstuk 3 van de netwerkhandleiding voor meer details.

- 2** Steek de stekker van het netsnoer in het stopcontact. Zet de machine aan.

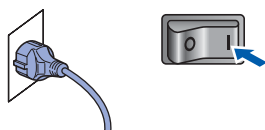

⊘ Onjuiste configuratie

Als u de draadloze instellingen van de machine reeds eerder hebt geconfigureerd, moet u eerst de LAN-instellingen herstellen, pas dan kunt u de draadloze instellingen opnieuw configureren.

Druk op **Menu, 5, 2, 6** (of **Menu, 5, 0, 1**) en druk dan op **1** om de verandering te accepteren.

- 3** Druk op het apparaat op **Menu, 5, 2, 2**.

```
WLAN Activeren ?
1.Aan 2.Uit
```

Druk op **1** om **Aan** te selecteren. Deze instelling schakelt de bedrade netwerkinterface uit.

- 4** De machine zoekt uw netwerk en toont een lijst van beschikbare SSID's. In de lijst behoort de SSID te staan die u zojuist hebt genoteerd. Als de machine meer dan één netwerk vindt, gebruikt u of om het netwerk te kiezen, en drukt u op

druk op **OK**. Ga naar stap **8**.

```
Select. ▲▼ of OK
verkoopgroep
```

Opmerking

Het duurt verschillende seconden om een lijst met beschikbare SSID's weer te geven.

Als het toegangspunt de SSID niet doorgeeft, moet u de SSID-naam handmatig invoeren. Ga naar stap **5**.

- 5** Selecteer <Nieuwe SSID> met behulp van of en druk op **OK**. Ga naar stap **6**.

```
Select. SSID&Set
<Nieuwe SSID>
```

- 6** Voer een nieuwe SSID in, en druk op **OK**. Zie *Tekst invoeren* op pagina 46 voor informatie over het invoeren van tekst.

```
SSID:
```

- 7** Druk op of om **Infrastructuur** te selecteren, en druk dan op **OK**.

```
Selectiemodus
Infrastructuur
```

- 8** Gebruik de toetsen of en **OK** om één van onderstaande opties te selecteren: wanneer het netwerk is geconfigureerd voor **Verificatie** en versleuteling, moet u voldoen aan de instellingen voor het netwerk.

Geen Verificatie en versleuteling: selecteer **Open systeem**, druk op **OK** en selecteer **Geen** voor **Type Codering** en druk op **OK**. Druk op **1** om de instellingen toe te passen. Ga naar stap **12**.

Geen Verificatie met WEP-versleuteling: selecteer **Open systeem**, druk op **OK** en gebruik dan de of om **WEP** te selecteren voor het **Type Codering** en druk op **OK**. Ga naar stap **9**.

Verificatie met WEP-versleuteling: selecteer **Gedeelde sleutel**, druk op **OK**. Ga naar stap **9**.

Verificatie met WPA/WPA2-PSK (TKIP- of AES-versleuteling): selecteer **WPA/WPA2-PSK**, en druk op **OK**. Ga naar stap **10**.

Verificatie met LEAP: selecteer **LEAP**, druk op **OK**. Ga naar stap **11**.

- 9** Selecteer het juiste codenummer, en druk op **OK**.

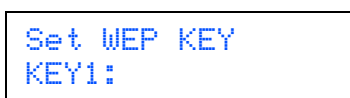

Voer de WEP-code in die u hebt opgeschreven in stap 1 met behulp van de kiestoetsen. U kunt de of gebruiken om de cursor te verplaatsen. Wanneer u bijvoorbeeld de letter a wilt invoeren, drukt u eenmaal op de toets 2 op de kiestoetsen. Wanneer u het nummer 3 wilt invoeren, drukt u zevenmaal op de toets 3 van de kiestoetsen.

De letters verschijnen in deze volgorde: kleine letter, hoofdletter, getallen en dan speciale letters.

Selecteer **OK** wanneer u alle tekens hebt ingevoerd, druk op 1 om de instellingen toe te passen. Ga naar stap 12.

De meeste toegangspunten en routers kunnen meer dan één code opslaan, maar ze gebruiken er op een bepaald moment slechts één voor verificatie en versleuteling.

- 10** Druk op of om TKIP of AES te selecteren voor de Type Coding en druk op **OK**. Voer het WPA-PSK wachtwoord in dat u hebt opgeschreven in stap 1 met behulp van de kiestoetsen. U kunt de of gebruiken om de cursor te verplaatsen. Wanneer u bijvoorbeeld de letter a wilt invoeren, drukt u eenmaal op de toets 2 op de kiestoetsen. Wanneer u het nummer 3 wilt invoeren, drukt u zevenmaal op de toets 3 van de kiestoetsen.

Selecteer **OK** wanneer u alle tekens hebt ingevoerd, druk op 1 om de instellingen toe te passen. Ga naar stap 12.

- 11** Voer de gebruikersnaam in en druk op **OK**. U kunt de of gebruiken om de cursor te verplaatsen. Wanneer u bijvoorbeeld de letter a wilt invoeren, drukt u eenmaal op de toets 2 op de kiestoetsen.

Voer het wachtwoord in en druk op **OK**, en druk op 1 om de instellingen toe te passen. Ga naar stap 12.
(Gebruik de grafiek op *Tekst invoeren* op pagina 46.)

- 12** Het apparaat probeert nu verbinding te maken met het draadloze netwerk met behulp van de informatie die u hebt ingevoerd. Wanneer dat slaagt, verschijnt kort *Verbonden* op de LCD.

Verbinding NG verschijnt wanneer de afdrukserver geen verbinding heeft gemaakt met de router of het toegangspunt. Probeer het opnieuw vanaf 3. Als hetzelfde bericht weer verschijnt, moet u de fabrieksinstellingen van de afdrukserver herstellen en het opnieuw proberen. (Zie *De netwerkinstellingen terugzetten naar de fabrieksinstellingen* op pagina 45.)

- 13** Het apparaat probeert automatisch de juiste TCP/IP adresinformatie te krijgen van het toegangspunt (router) wanneer DHCP is ingeschakeld (DHCP is normaal gesproken ingeschakeld als standaard voor de meeste routers van het toegangspunt).

Wanneer het toegangspunt DHCP niet heeft ingeschakeld, moet u het IP-adres, subnetmasker en poort van het apparaat handmatig zodanig instellen dat ze geschikt zijn voor het netwerk. Raadpleeg de netwerkhandleiding voor details.



De draadloze instelling is nu compleet. Wanneer u MFL-Pro suite wilt instellen, gaat u verder met stap 7 op pagina 40.

De SecureEasySetup™, Wi-Fi Protected Setup™ of AOSS™ software gebruiken om het apparaat te configureren voor een draadloos netwerk (éénknops methode)

Wanneer uw draadloze toegangspunt hetzij SecureEasySetup™, hetzij Wi-Fi Protected Setup™ (PBC¹) of AOSS™ ondersteunt, kunt u de machine gemakkelijk configureren zonder computer. U kunt het draadloze netwerk met een druk op de knop van de draadloze router of het toegangspunt instellen en beveiligen. Zie de gebruikershandleiding van uw draadloze LAN-router of toegangspunt voor informatie over het gebruik van de éénknops methode. Wanneer de draadloze router of het draadloos toegangspunt geen SecureEasySetup™, Wi-Fi Protected Setup™ of AOSS™ ondersteunt, ga dan naar pagina 36 voor installatie-instructies.

¹ Configuratie met een drukknop

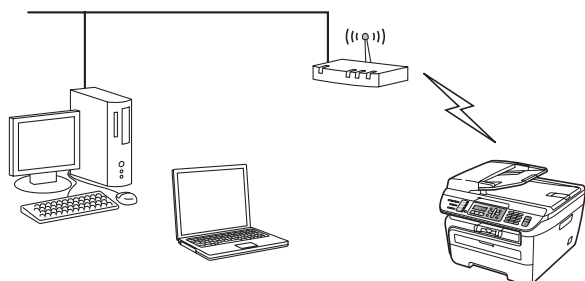

Opmerking

Routers of toegangspunten die SecureEasySetup™, WiFi Protected Setup™ of AOSS™ ondersteunen, hebben de hieronder afgebeelde symbolen.



- 1 Steek de stekker van het netsnoer in het stopcontact. Zet de machine aan.

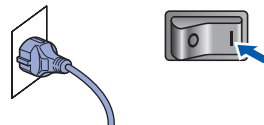

⊘ Onjuiste configuratie

Als u de draadloze instellingen van de machine reeds eerder hebt geconfigureerd, moet u eerst de LAN-instellingen herstellen, pas dan kunt u de draadloze instellingen opnieuw configureren.

Druk op **Menu, 5, 2, 6** (of **Menu, 5, 0**) en druk dan op **1** om de verandering te accepteren.

- 2 Plaats het Brother apparaat kort bij de SecureEasySetup™, Wi-Fi Protected Setup™ of AOSS™ router of toegangspunt.
- 3 Druk op de knop SecureEasySetup™, Wi-Fi Protected Setup™ of AOSS™ op de draadloze router of toegangspunt. Raadpleeg de gebruikershandleiding voor informatie over de draadloze router of toegangspunt.
- 4 Druk op **Menu, 5, 2, 3** op het bedienpaneel van het Brother apparaat.

```
WLAN Activeren ?
1.Aan 2.Uit
```

Druk op **1** om **Aan** te selecteren. Deze instelling schakelt de bedrade netwerkinterface uit.

Deze functie detecteert automatisch welke modus uw toegangspunt gebruikt (SecureEasySetup™, Wi-Fi Protected Setup™ of AOSS™) om de machine te configureren.

Opmerking

Wanneer uw draadloze toegangspunt Wi-Fi Protected Setup™ (PIN-methode) ondersteunt en u wilt uw machine configureren met behulp van de PIN-methode (PIN = Personal Identification Number), zie dan de netwerkhandleiding op de cd-rom.

- 5** De machine zoekt twee minuten lang naar een toegangspunt dat SecureEasySetup™, Wi-Fi Protected Setup™ of AOSS™ ondersteunt.



- 6** Wanneer op het LCD **Verbonden** staat, heeft de machine verbinding gemaakt met uw router of toegangspunt. U kunt de machine nu op het draadloze netwerk gebruiken.

Wanneer het LCD **Instelling WLAN, Verbinden: SES (Bezig verb. WPS of AOSS aansluiten), dan Verbinding NG** toont, is het apparaat niet goed aangesloten op de router of het toegangspunt. Probeer het opnieuw vanaf **4**. Als het bericht aanwezig blijft, moet u de fabrieksinstellingen van de machine herstellen en het opnieuw proberen. Voor herstellen, zie *De netwerkinstellingen terugzetten naar de fabrieksinstellingen* op pagina 45.

Wanneer het LCD **Instelling WLAN, dan Verbinding NG of Incorrecte modus** toont, is een sessieoverlap of verbindingfout gedetecteerd (zie de onderstaande opmerking). Het apparaat heeft meer dan twee routers of toegangspunten op het netwerk gedetecteerd met de SecureEasySetup™, Wi-Fi Protected Setup™ modus of de AOSS™ modus ingeschakeld. Controleer dat slechts één router of toegangspunt de SecureEasySetup™ modus, Wi-Fi Protected Setup™ modus of AOSS™ modus heeft ingeschakeld, en probeer opnieuw te beginnen vanaf **4**.



Opmerking
LCD meldingen wanneer u het SES/WPS/AOSS menu van het bedienpaneel gebruikt

Instelling WLAN	Het toegangspunt zoeken of openen, en instellingen ophalen van het toegangspunt.
Verbinden: SES/WPS/AOSS	Verbinding maken met het toegangspunt.
Verbinding NG	Verbinding mislukt. (Wanneer het verschijnt nadat het LCD Verbinden: SES/WPS/AOSS toont.)
	Sessieoverlap is gedetecteerd.
Incorrecte modus	Sessieoverlap is gedetecteerd.



De draadloze instelling is nu compleet. Wanneer u MFL-Pro software wilt instellen, gaat u verder met stap 7.

- 7** Zet uw Macintosh® aan.

- 8** Plaats de meegeleverde cd-rom in uw cd-rom-station.

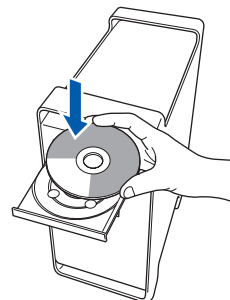

- 9** Dubbelklik op het pictogram **Start Here OSX** om de installatie te starten. Volg de instructies op uw scherm.



Opmerking

Raadpleeg de softwarehandleiding op de cd-rom om het PS-stuurprogramma te installeren.

- 10** Selecteer **Draadloze netwerkverbinding** en klik op **Volgende**.



- 11** Klik op het vakje **gecontroleerd en bevestigd**, en dan op **Volgende**. Volg de instructies op het scherm.



Het installeren van de software neemt een paar seconden in beslag. Klik na de installatie op **Herstart** om de installatie van de software te voltooien.

- 12** De Brother-software zoekt het Brother-apparaat. Tijdens het zoeken, verschijnt het volgende scherm.



Opmerking

- Als de machine is geconfigureerd voor uw netwerk, selecteert u de machine in de lijst en klikt u op **OK**. Als er slechts één machine op het netwerk is aangesloten, wordt dit venster niet weergegeven en wordt de desbetreffende machine automatisch geselecteerd. Ga naar stap 13.

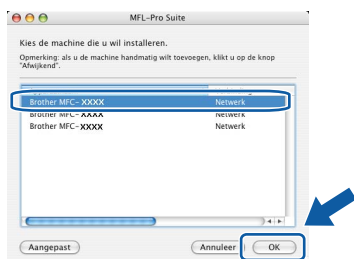

- Klik op **OK** wanneer dit scherm verschijnt.



Voer in het veld **Display Naam** een naam van maximaal 15 tekens in voor uw Macintosh® en klik op **OK**.
Ga naar stap 13.

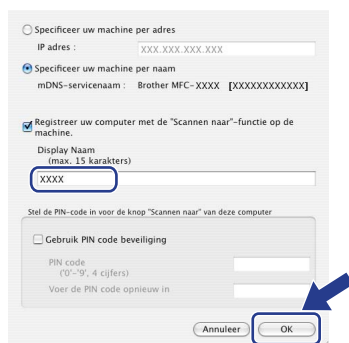

- Als u de knop **Scan** op de machine wilt gebruiken om te scannen via het netwerk, activeert u het selectievakje **Registreer uw computer met de "Scannen naar"-functie op de machine**.
- De naam die u hier invoert, verschijnt op het LCD-scherm van de machine wanneer u op de toets **Scan** drukt en een scanoptie kiest. (Zie *Netwerkscannen in de softwarehandleiding op de cd-rom voor meer informatie.*)

- 13** Klik op **OK** wanneer dit scherm verschijnt.



- OK!** Bij gebruik van Mac OS® X 10.3.x of recenter: **MFL-Pro Suite, de Brother-printerdriver en -scannerdriver en Brother ControlCenter2 zijn geïnstalleerd en de installatie is nu voltooid. Ga naar stap 18.**

- 14** Bij gebruik van Mac OS® X 10.2.4 tot 10.2.8: Klik op **Voeg toe**.

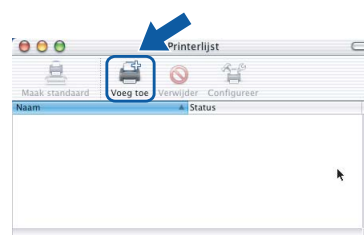

- 15** Kies de hieronder aangegeven optie.



- 16** Selecteer de modelnaam en klik dan op **Voeg toe**.



- 17** Klik op **Afdrukbeheer** en vervolgens op **Stop 'Afdrukbeheer'**.

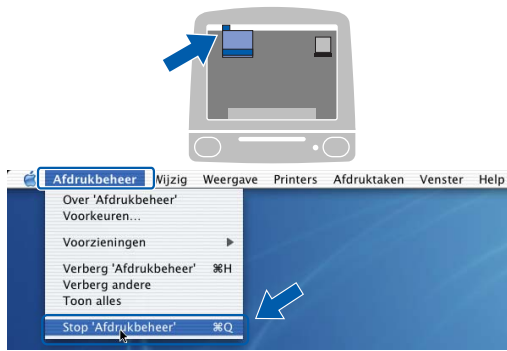

- OK!** **MFL-Pro Suite, de Brother-printerdriver en -scannerdriver en Brother ControlCenter2 zijn geïnstalleerd en de installatie is nu voltooid.**

- 18** Om Presto!®PageManager® te installeren, dubbelklikt u op het pictogram **Presto! PageManager** en volgt u de instructies op het scherm.

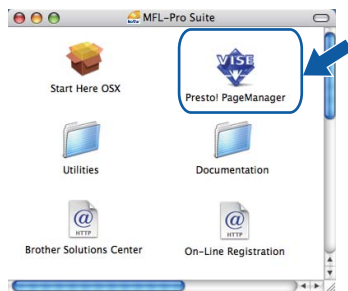

Opmerking

Door Presto!®PageManager® te installeren voegt u OCR-functionaliteit aan Brother ControlCenter2 toe. Met Presto!® PageManager® kunt u eenvoudig foto's en documenten scannen, ordenen en gezamenlijk gebruiken.

- OK!** **Presto!® PageManager® is geïnstalleerd en de installatie is nu voltooid.**

Hulpprogramma BRAdmin Light (voor Windows®)

BRAdmin Light is een hulpprogramma voor de standaard configuratie van Brother apparaten die op het netwerk zijn aangesloten. Daarnaast kunt u met BRAdmin Light zoeken naar Brother-producten in het netwerk, de status van algemene netwerkinstellingen, zoals het IP-adres, weergeven en deze configureren.

Ga voor meer informatie over BRAdmin Light naar <http://solutions.brother.com/>.

Opmerking

Voor een geavanceerd printerbeheer gebruikt u de meest recente versie van het hulpprogramma Brother BRAdmin Professional dat u kunt ophalen op <http://solutions.brother.com/>.

Het configuratiehulpprogramma BRAdmin Light installeren

Opmerking

Het standaard wachtwoord voor de afdrukserver is 'access'. U kunt dit wachtwoord in BRAdmin Light wijzigen.

- 1 Klik op **Andere drivers of programma's installeren** in het menuvenster.



- 2 Klik op **BRAdmin Light** en volg de instructies op het scherm.



Het IP-adres, het subnetmasker en de gateway instellen met BRAdmin Light

Opmerking

Als u een DHCP/BOOTP/RARP-server in uw netwerk hebt, hoeft u de volgende handeling niet te verrichten. Het IP-adres wordt automatisch door de afdrukserver opgehaald.

- 1 Start BRAdmin Light. BRAdmin Light zoekt automatisch naar nieuwe apparaten.



- 2 Dubbelklik op het niet-geconfigureerde apparaat.

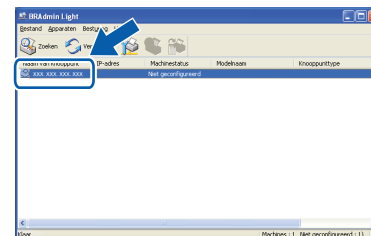

- 3 Kies **STATIC** als Boot-methode. Voer het **IP-adres**, **Subnetmasker** en de **Gateway** in en klik op **OK**.

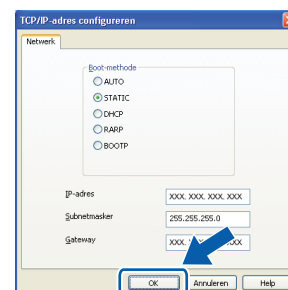

- 4 De adresgegevens voor de machine worden opgeslagen.

Hulpprogramma BRAdmin Light (voor Mac OS® X)

BRAdmin Light is een hulpprogramma voor de standaard configuratie van Brother apparaten die op het netwerk zijn aangesloten. Daarnaast kunt u vanaf een computer met Mac OS® X 10.2.4 of recenter via BRAdmin Light zoeken naar Brother-producten in het netwerk, de status van algemene netwerkinstellingen, zoals het IP-adres, weergeven en deze configureren.

BRAdmin Light wordt automatisch geïnstalleerd wanneer u de printerdriver installeert. Als u het printerstuurprogramma al hebt geïnstalleerd, hoeft u dit niet opnieuw te doen. Ga voor meer informatie over BRAdmin Light naar <http://solutions.brother.com/>.

Het IP-adres, het subnetmasker en de gateway instellen met BRAdmin Light

Opmerking

- Als u een DHCP/BOOTP/RARP-server in uw netwerk hebt, hoeft u de volgende handeling niet te verrichten. Het IP-adres wordt automatisch door de afdrukservers opgehaald.
- Zorg ervoor dat versie 1.4.1_07 of recenter van de Java™-clientsoftware op uw computer is geïnstalleerd.
- Het standaardwachtwoord voor de afdrukservers is 'access'. U kunt dit wachtwoord in BRAdmin Light wijzigen.

- 1 Dubbelklik op het pictogram **Macintosh HD** op het bureaublad.

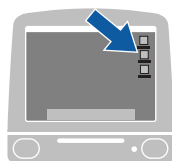

- 2 Kies **Bibliotheek**, **Printers**, **Brother** en vervolgens **Utilities**.

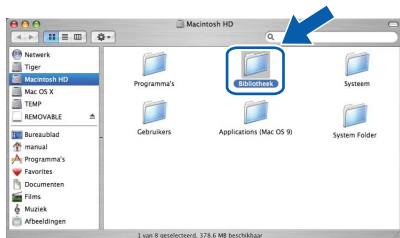

- 3 Dubbelklik op het bestand **BRAdmin Light.jar** en start de software. BRAdmin Light zoekt vervolgens automatisch naar nieuwe apparaten.

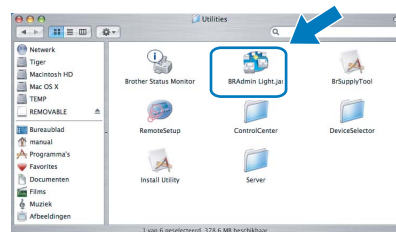

- 4 Dubbelklik op het niet-geconfigureerde apparaat.

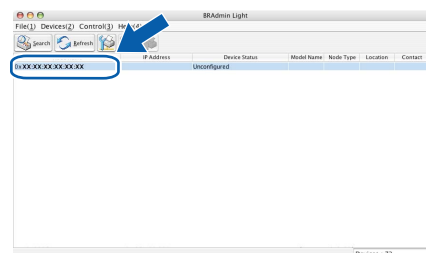

- 5 Kies **STATIC (STATIC)** als **startmethode (Boot Method)**. Voer het **IP-adres (IP-Address)**, **Subnetmasker (Subnet Mask)** en de **Poort (Gateway)** in en klik op **OK**.

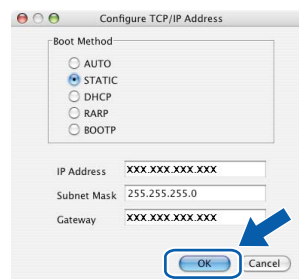

- 6 De adresgegevens voor de machine worden opgeslagen.

Beheer via het web (webbrowser)

De Brother-afdrukservers zijn uitgerust met een webserver waarmee u de status van de afdrukservers kunt controleren of bepaalde configuratie-instellingen kunt wijzigen via HTTP (Hyper Text Transfer Protocol).

Opmerking

- De gebruikersnaam is **'admin'** en het standaardwachtwoord is **'access'**. U kunt dit wachtwoord via een webbrowser wijzigen.
- We raden Microsoft Internet Explorer 6.0[®] (of recenter) of Firefox[®] 1.0 (of recenter) aan voor Windows[®], en Safari™ 1.0 voor Macintosh[®]. Zorg er bovendien voor dat JavaScript en cookies altijd zijn ingeschakeld in de browser die u gebruikt. We raden u aan uw systeem bij te werken naar Safari™ 1.2 (of recenter) om JavaScript in te schakelen. Om een webbrowser te gebruiken, hebt u het IP-adres van de afdrukservers nodig.

- 1 Open de browser.
- 2 Typ `http://ip-adres_printer/` in de adresbalk van uw browser (waarbij "ip-adres_printer" het IP-adres of de naam van de afdrukservers is).
 - Bijvoorbeeld `http://192.168.1.2/`

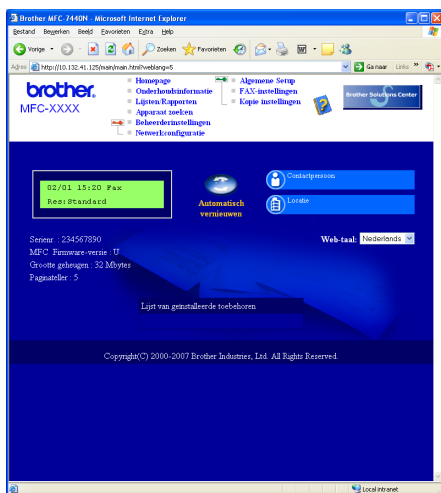

Zie hoofdstuk 2 van de netwerkhandleiding.

De netwerkinstellingen terugzetten naar de fabrieksinstellingen

Om alle netwerkinstellingen van de interne afdruk/scanservers terug te zetten naar de fabrieksinstellingen, gaat u als volgt te werk.

- 1 Controleer of de machine niet in gebruik is en koppel vervolgens alle kabels los van de machine (met uitzondering van het netsnoer).
- 2 Druk op **Menu**, **5**, **0**.
- 3 Druk op **1** om **Herstel** te selecteren.
- 4 Druk op **1** om **Ja** te selecteren.
- 5 De machine wordt opnieuw opgestart. Sluit de kabels hierna opnieuw aan.

Druk de netwerkconfiguratielijst af.

U kunt de netwerkconfiguratielijst afdrukken om de huidige netwerkinstellingen te bevestigen. U drukt de netwerkconfiguratielijst op de volgende manier af:

- 1 Zorg ervoor dat het voordeksel is gesloten en dat de stekker in het stopcontact zit.
- 2 Zet de machine aan en wacht tot de machine gereed is.
- 3 Druk op **Rapport** en  of  om netwerkconfiguratie te selecteren. Druk op **OK**. De machine drukt de huidige netwerkinstellingen af.



Tekst invoeren

Bij het instellen van bepaalde menuopties (zoals de stationsnaam) moet u tekstekens invoeren. Op de kiestoetsen zijn letters afgedrukt. De toetsen: **0**, **#** en ***** hebben *geen* letters erboven, omdat deze toetsen voor speciale tekens worden gebruikt.

Druk zo vaak op de desbetreffende kiestoets tot u toegang krijgt tot onderstaande tekens.

Druk op toets	1 X	2 X	3 X	4 X
2	A	B	C	2
3	D	E	F	3
4	G	H	I	4
5	J	K	L	5
6	M	N	O	6
7	P	Q	R	S
8	T	U	V	8
9	W	X	Y	Z

Spaties invoeren

Als u een spatie in een faxnummer wilt invoegen, drukt u één keer op  tussen de cijfers. Wanneer u een spatie in een naam wilt invoegen, drukt u twee keer op  tussen de tekens.

Corrigeren

Als u een letter fout hebt ingevoerd en deze wilt corrigeren, drukt u op  om met de cursor naar het fout ingevoerde teken te gaan en drukt u vervolgens op **Wis/terug**.

Letters herhalen

Om een teken in te voeren dat op dezelfde toets als het vorige teken staat, drukt u op  om de cursor naar rechts te bewegen, en drukt u daarna opnieuw op de toets.

Speciale tekens en symbolen

Druk op *****, **#** of **0**, en druk vervolgens op  of  om de cursor naar het gewenste symbool of teken te verplaatsen. Druk op **OK** om het teken of symbool te selecteren. Afhankelijk van uw menuselectie verschijnen de volgende symbolen en tekens.

Druk op *	voor	(spatie) ! " # \$ % & ' () * + , - . / €
Druk op #	voor	: ; < = > ? @ [] ^ _ ` ~ ' { }
Druk op 0	voor	Ä Ë Ö Ü À Ç È É 0

Verbruiksartikelen

Wanneer het tijd is om verbruiksartikelen te vervangen, wordt er een foutmelding op het LCD-scherm weergegeven.

Ga voor meer informatie over de verbruiksartikelen van het apparaat naar <http://solutions.brother.com/> of neem contact op met uw plaatselijke Brother-dealer.

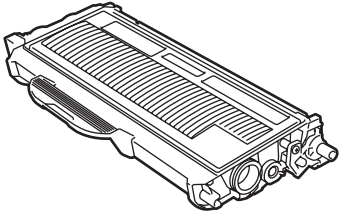
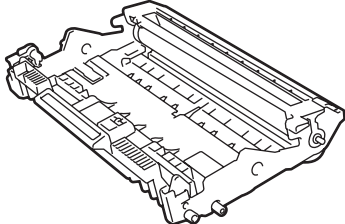
Tonercartridge	Drumeenheid
TN-2110/TN-2120	DR-2100
	

Handelsmerken

Het Brother-logo is een wettig gedeponeerd handelsmerk van Brother Industries, Ltd.

Brother is een wettig gedeponeerd handelsmerk van Brother Industries, Ltd.

Multi-Function Link is een wettig gedeponeerd handelsmerk van Brother International Corporation.

Windows Vista is een gedeponeerd handelsmerk of handelsmerk van Microsoft Corporation in de Verenigde Staten en andere landen.

Microsoft, Windows en Windows Server zijn wettig gedeponeerde handelsmerken van Microsoft Corporation in de Verenigde Staten en/of andere landen.

Macintosh en TrueType zijn wettig gedeponeerde handelsmerken van Apple Inc.

Nuance, het Nuance-logo, PaperPort en ScanSoft zijn handelsmerken of gedeponeerde handelsmerken van Nuance Communications, Inc. of haar partners in de Verenigde Staten en/of andere landen.

Presto! PageManager is een wettig gedeponeerd handelsmerk van NewSoft Technology Corporation.

BROADCOM, SecureEasySetup en het SecureEasySetup-logo zijn handelsmerken of wettig gedeponeerde handelsmerken van Broadcom Corporation. AOSS is een handelsmerk van Buffalo Inc.

Wi-Fi, WPA en WPA2 zijn wettig gedeponeerde handelsmerken, en Wi-Fi Protected Setup is een handelsmerk van Wi-Fi Alliance.

Elk bedrijf waarvan software in deze handleiding wordt vermeld, heeft een softwarelicentieovereenkomst die specifiek bedoeld is voor de betreffende programma's.

Alle andere merknamen en productnamen die in deze handleiding worden gebruikt, zijn handelsmerken of wettig gedeponeerde handelsmerken van de desbetreffende bedrijven.

Samenstelling en publicatie

Deze handleiding is samengesteld en gepubliceerd onder supervisie van Brother Industries, Ltd. De nieuwste productgegevens en -specificaties zijn in deze handleiding opgenomen.

De inhoud van deze handleiding en de specificaties van dit product kunnen zonder voorafgaande kennisgeving worden gewijzigd.

Brother behoudt zich het recht voor om de specificaties en de inhoud van deze handleiding zonder voorafgaande kennisgeving te wijzigen. Brother is niet verantwoordelijk voor enige schade (met inbegrip van gevolgschade) voortvloeiend uit het gebruik van deze handleiding of de daarin beschreven producten, inclusief maar niet beperkt tot zelffouten en andere fouten in deze publicatie.

Dit product is bedoeld voor gebruik in een professionele werkomgeving.

brother®