

## MFC-7840W

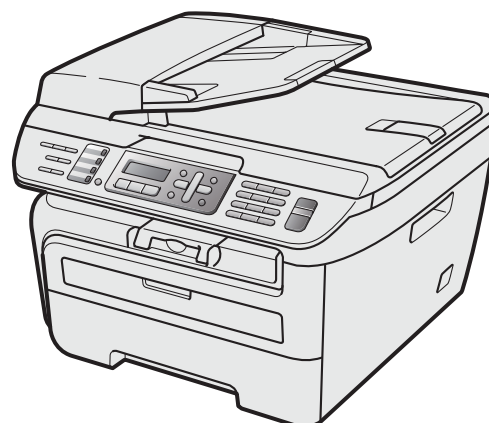

Innan du börjar använda maskinen måste du installera maskinvaran och drivrutinerna. Information om hur du ställer in och installerar finns i den här Snabbguiden.

**Steg 1**

Installera maskinen

**Steg 2**





Installera drivrutiner och programvara

**Installationen är klar!**

Förvara den här Snabbguiden och den medföljande cd-skivan på en plats där du snabbt och lätt kan nå den för framtida bruk.



## Symboler som används i denna bruksanvisning

 Varning	 Var försiktig	 Olämplig installation
Talar om hur du ska göra för att förhindra personskador.	Procedurer du måste följa eller undvika för att inte orsaka skador på maskinen eller andra föremål.	Ikoner för olämplig installation informerar dig om enheter och funktioner som inte är kompatibla med den här maskinen.
 Obs	 Bruksanvisning, Bruksanvisning för programanvändare eller Bruksanvisning för nätverksanvändare	
Information om hur du agerar i en viss situation eller hur du kan använda den aktuella funktionen tillsammans med andra funktioner.	Hänvisar till Bruksanvisningen, Bruksanvisning för programanvändare eller Bruksanvisning för nätverksanvändare som finns på den medföljande cd-skivan.	

## Komma igång

Förpackningens innehåll .....	2
Kontrollpanel .....	4

## Steg 1 – Installera maskinen

Installera trumman och tonerkassetten .....	5
Fylla på papper i pappersfacket .....	6
Ansluta nätkabeln och telefonsladden .....	7
Ställ in land .....	8
Välja språk .....	8
Ställa in datum och tid .....	8
Ställa in Fax-ID .....	9
Välja mottagningsläge .....	10
Ställa in typ av telefonledning .....	10
Ställ in skärkontrast .....	11

## Steg 2 – Installera drivrutiner och programvara

### Windows®

För USB-användare (för Windows® 2000 Professional/XP/XP Professional x64 Edition/Windows Vista®) .....	14
För trådbundna nätverksanvändare (för Windows® 2000 Professional/XP/XP Professional x64 Edition/Windows Vista®) .....	17
För trådlösa nätverksanvändare (för Windows® 2000 Professional/XP/XP Professional x64 Edition/Windows Vista®) i infrastrukturläge .....	20
För Windows Server® 2003, se Bruksanvisning för nätverksanvändare på cd-skivan.	

### Macintosh®

För USB-användare .....	29
För Mac OS® X 10.2.4 eller senare .....	29
För trådbundna nätverksanvändare .....	31
För Mac OS® X 10.2.4 eller senare .....	31
För användare med trådlöst nätverksgränssnitt (för Mac OS® X 10.2.4 eller senare) i infrastrukturläge ..	34

## För nätverksanvändare

Verktogsprogrammet BRAdmin Light (för Windows®-användare) .....	43
Installera konfigurationsverktyget BRAdmin Light .....	43
Inställning av IP-adress, subnet-mask och gateway med hjälp av BRAdmin Light .....	43
Verktogsprogrammet BRAdmin Light (för Mac OS® X-användare) .....	44
Inställning av IP-adress, subnet-mask och gateway med hjälp av BRAdmin Light .....	44
Webbaserad hantering (webbläsare) .....	45
Återställa nätverksinställningarna till fabriksinställningarna .....	45
Skriva ut nätverkskonfigurationslistan .....	45
Ange text .....	46

## Förbrukningsartiklar och tillbehör

Förbrukningsartiklar .....	47
----------------------------	----

## Förpackningens innehåll



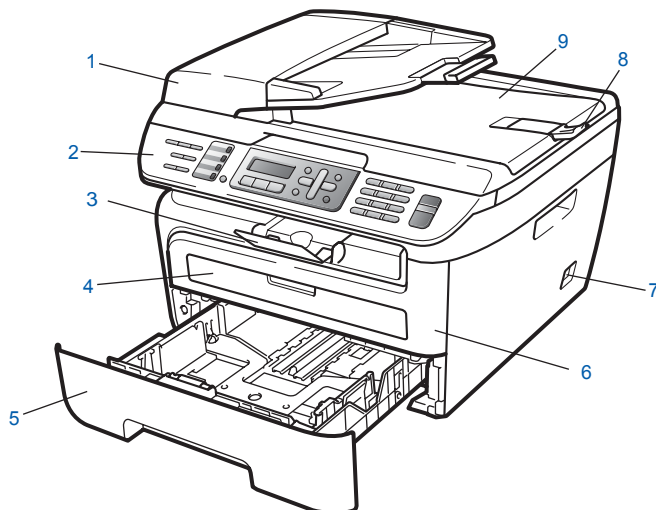

Förpackningens innehåll kan variera beroende på inköpsland. Spara allt förpackningsmaterial och kartongen om du måste flytta maskinen.

### Varning

Plastpåsar används vid förpackningen av maskinen. För att undvika risk för kvävning skall dessa påsar förvaras oåtkomligt för barn.

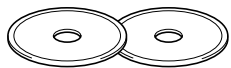
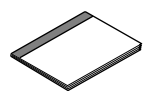

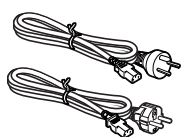
- |   |                                  |
|---|----------------------------------|
| 1 Automatisk dokumentmatare (ADF)             | 6 Främre lucka                   |
| 2 Kontrollpanel                               | 7 Strömbrytare                   |
| 3 Stöd för utmatningsfack med textsidan nedåt | 8 Stödflik för dokumentutmatning |
| 4 Manuell inmatning                           | 9 Maskinens lock                 |
| 5 Pappersfack                                 |                                  |

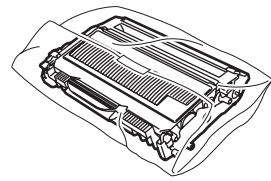
 <b>Cd-skivor</b> För Windows® För Macintosh®	 <b>Bruksanvisning</b>	 <b>Snabbguide</b>
 <b>Nätkablar</b> För Danmark och för övriga nordiska länder	 <b>Telefonsladd</b>	 <b>Trumma montering</b> (inklusive tonerkasset)

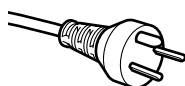

#### För användare i Danmark:

Nätkabeln som levereras med denna maskin har en jordad kontakt med tre stift. Se till att strömkontakten passar till den jordade kontakten med tre stift. Maskinen måste vara jordad, om du är osäker kontakta en behörig elektriker.

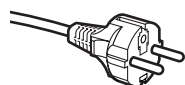

#### För användare i Sverige, Norge och Finland:

Nätkabeln som levereras med denna maskin är jordad på sidan med två bleck. Se till att strömkontakten passar till den jordade kontakten med två bleck. Maskinen måste vara jordad, om du är osäker kontakta en behörig elektriker.

En gränssnittskabel medföljer inte som standard. Köp en lämplig gränssnittskabel för gränssnittet som ska användas (USB- eller nätverkskabel). Anslut INTE gränssnittskabeln ännu. Gränssnittskabeln skall anslutas när du får ett meddelande om att göra det under installationen av programvaran.

- USB-gränssnittskabel

Använd inte en USB 2.0 gränssnittskabel som är längre än 2 meter. När du använder en USB-kabel ska du kontrollera att den ansluts till USB-porten på datorn och inte till en USB-port på ett tangentbord eller en icke strömförsörjd USB-hubb.

- Nätverkskabel

Använd en rak, partvinnad Category 5 (eller högre) för 10BASE-T eller 100BASE-TX Fast Ethernet Network.

## Kontrollpanel

MFC-7840W

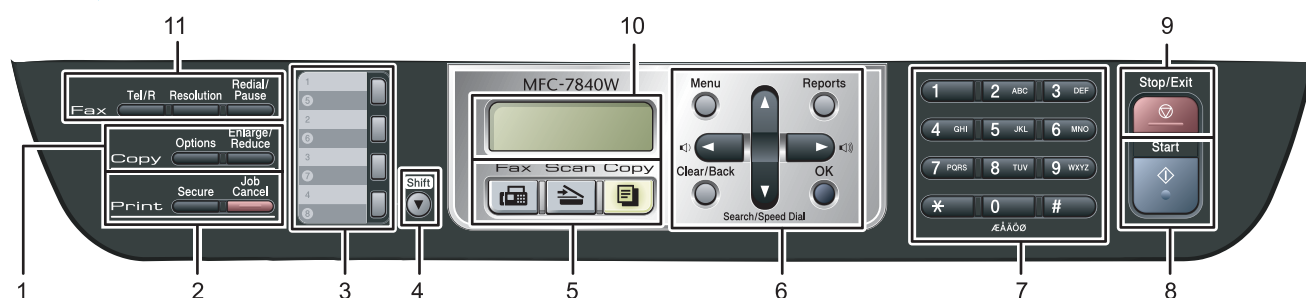

- |                     |   |
|---------------------|---|
| 1 Kopieringsknappar | 7 Kombinerade siffer- och bokstavsknappar |
| 2 Utskriftsknappar  | 8 Start-knapp                             |
| 3 Snabbvalsknappar  | 9 Stop/Exit-knapp                         |
| 4 Shift-knapp       | 10 LCD-display (liquid crystal display)   |
| 5 Lägesknappar      | 11 Fax- och telefonknappar                |
| 6 Meny-knapp        |   |



Mer information om kontrollpanelen finns i *Genomgång av kontrollpanelen*, kapitel 1 i *Bruksanvisningen*.



### Obs

När du flyttar maskinen ska du ta tag i handtagen som finns under skannern. Bär INTE MFC genom att hålla i underkanten.

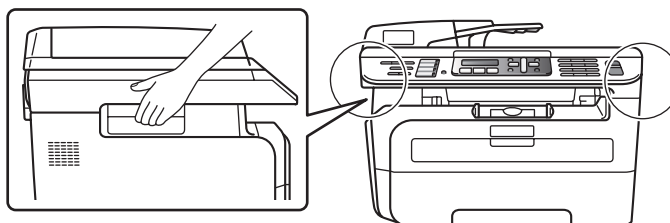

## 1 Installera trumman och tonerkassetten

### ⊘ Olämplig installation

Anslut **INTE** gränssnittskabeln. Anslutning av gränssnittskabeln sker vid installation av drivrutinen.

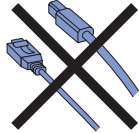

### 1 Öppna frontluckan.

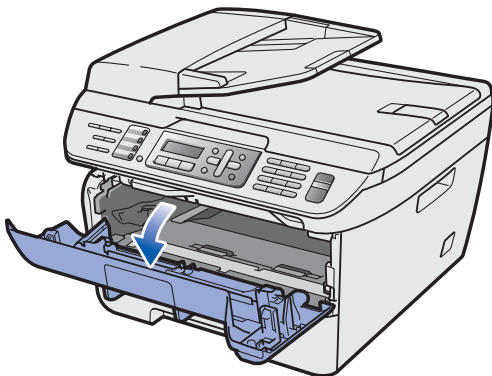

### 2 Packa upp trumman och tonerkassetten

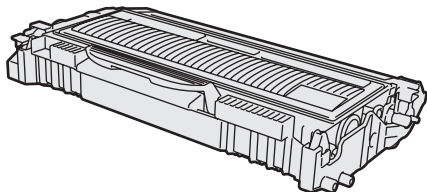

### 3 Skaka dem försiktigt från sida till sida flera gånger för att fördela tonerpulvret jämnt inuti kassetten.

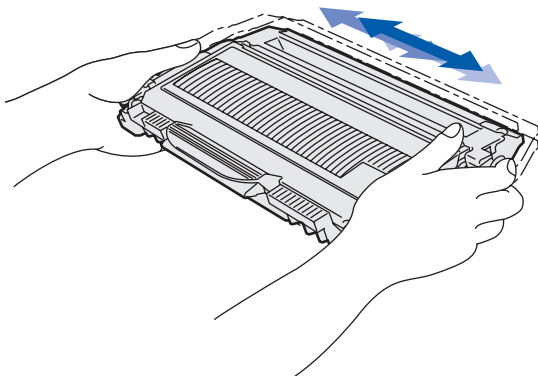

### 4 Sätt i trumman och tonerkassetten i maskinen.

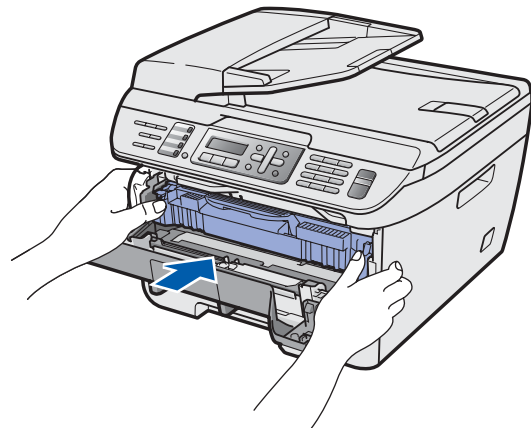
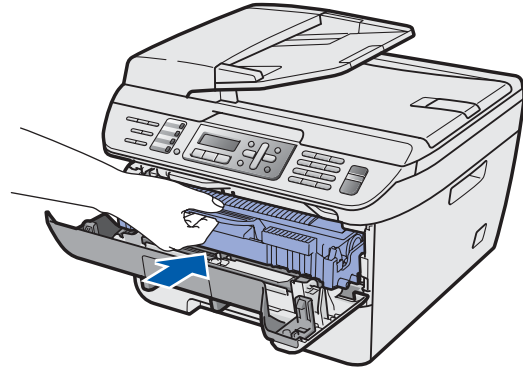

### 5 Stäng maskinens främre lucka.

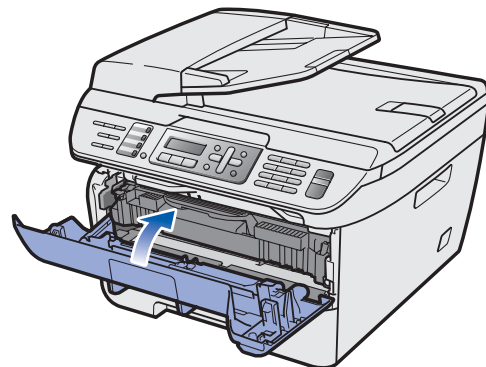

## 2 Fylla på papper i pappersfacket

**1** Dra ut pappersfacket helt ur maskinen.

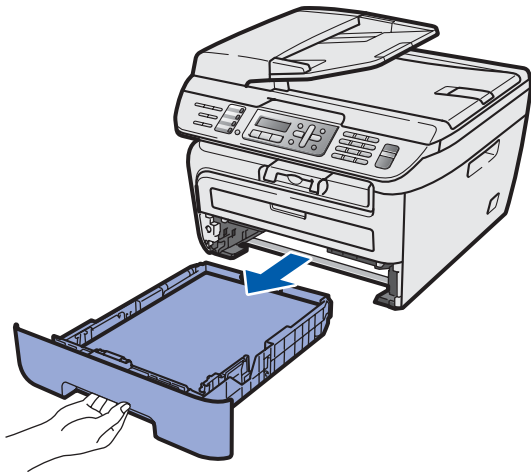

**2** Tryck ned den gröna spärren till pappersguiderna och anpassa pappersguiderna efter den pappersstorlek som du använder. Kontrollera att guiderna sitter ordentligt i skärorna.

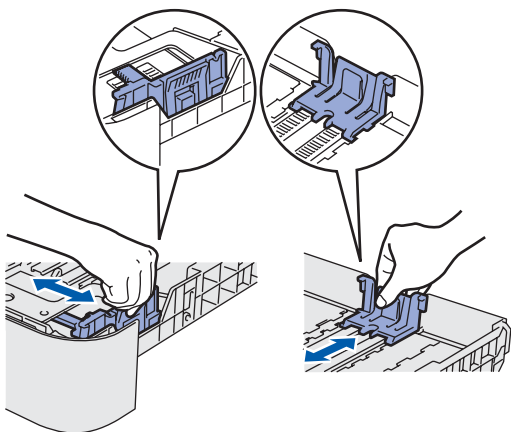

**3** Om du luftar pappersarken väl minskar du risken för pappersstopp i maskinen.

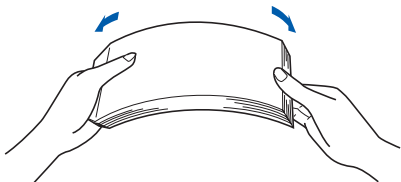

**4** Lägg i papper i pappersfacket. Kontrollera att papperet ligger plant i facket och inte överstiger linjen som markerar högsta tillåtna arkhöjd (1).

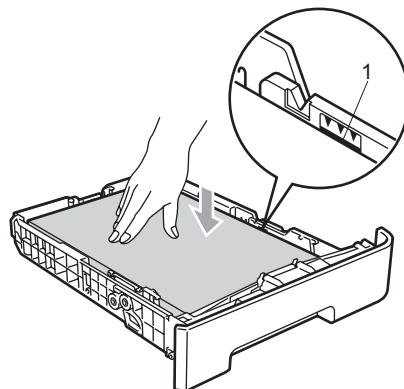

### ! Var försiktig

Kontrollera att pappersguiderna rör papperets sidor så att det matas korrekt. Om du inte gör detta kan det orsaka skada på maskinen.

**5** Sätt tillbaka pappersfacket ordentligt i maskinen. Kontrollera att det är ordentligt isatt i maskinen.

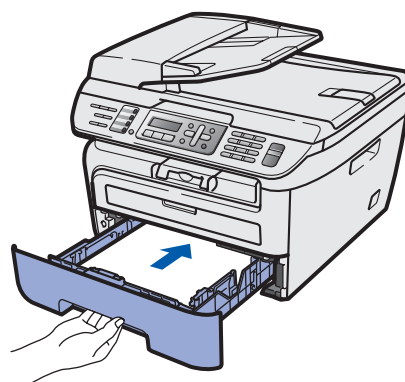



## 3 Ansluta nätkabeln och telefonsladden

- 1 Kontrollera att maskinens strömbrytare är avstängd. Anslut nätkabeln till maskinen.

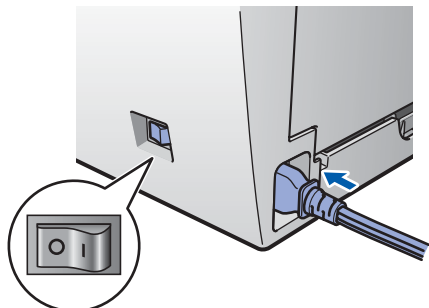

- 2 Anslut nätkabeln till ett eluttag. Slå på strömbrytaren.

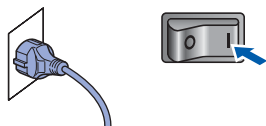

- 3 Anslut den ena änden av telefonsladden till uttaget på maskinen som är märkt **LINE** och den andra änden till ett vägguttag.

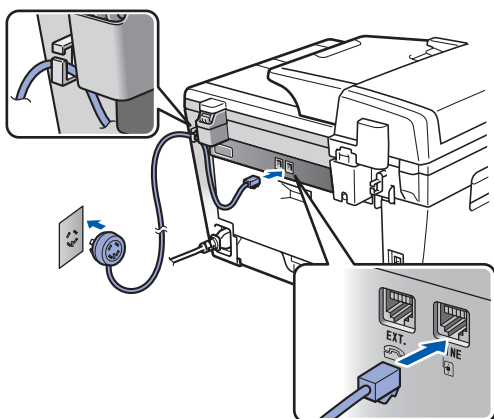

### ! Varning

- Maskinen måste ha en jordad kontakt.
- Eftersom maskinen jordas via vägguttaget kan du skydda dig från potentiellt farliga elektriska förhållanden i telenätet genom att ha nätkabeln ansluten. Du kan även skydda dig när du flyttar maskinen genom att först koppla bort telefonsladden och sedan el-kabeln.

### Obs

Om du har en extern telefon ansluten till samma telefonlinje ska den anslutas så som visas nedan.

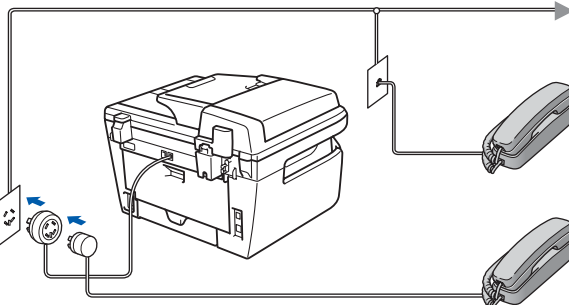

### Obs

Om du har en extern telefonsvarare ansluten till samma telefonlinje ska den anslutas så som visas nedan.

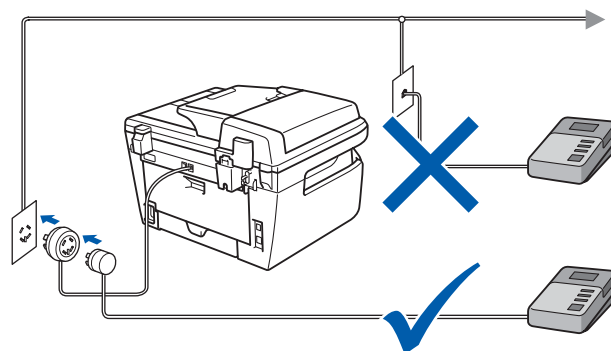

Ställ in mottagningsläget på *Ext:Tel/Tsv.* Mer information finns i *Välja mottagningsläge* på sidan 10 och *Ansluta till en extern telefonsvarare TAD* i kapitel 7 i *Bruksanvisningen*.

## 4 Ställ in land

Du måste ställa in land så att maskinen fungerar korrekt på lokala telekommunikationslinjer i respektive land.

- 1 Kontrollera att strömmen är påslagen genom att sätta i nätsladden.

```
Set Country
Press OK key
```

Tryck på **OK**.

- 2 Tryck på  eller  för att välja land.

```
Sverige
Select ▲▼ or OK
```

- 3 Tryck på **OK** när LCD-skärmen visar landet.

- 4 LCD-skärmen uppmanar dig att kontrollera landet igen.

```
Sverige?
1.Ja 2.Nej
```

- 5 Gör ett av följande:
  - Om LCD-skärmen visar korrekt land, tryck på **1** för att gå till steg **6**.
  - Tryck på **2** för att gå tillbaka till steg **2** för att välja landet igen.



- 6 Efter att LCD-skärmen visar *Accepterat* i två sekunder, visar den *Var god vänta*.

## 5 Välja språk

- 1 Tryck på **Menu**.

- 2 Tryck på **0**.

- 3 Tryck på **0**.

- 4 Välj språk med hjälp av  eller  och tryck sedan på **OK**.

- 5 Tryck på **Stop/Exit**.

## 6 Ställa in datum och tid

Maskinen visar datum och tid, och om man ställer in fax-ID läggs det till på varje fax som skickas.

- 1 Tryck på **Menu**.

- 2 Tryck på **0**.

- 3 Tryck på **2**.

- 4 Ange de två sista siffrorna i året med de kombinerade siffer- och bokstavsknapparna och tryck på **OK**.

```
Datum och tid
År:2008
```

(skriv t.ex. **0, 8** för 2008.)

- 5 Ange månad med två siffror med de kombinerade siffer- och bokstavsknapparna och tryck på **OK**.

```
Datum och tid
Månad:03
```

(skriv t.ex. **0, 3** för mars.)

- 6 Ange dag med två siffror med de kombinerade siffer- och bokstavsknapparna och tryck på **OK**.

```
Datum och tid
Dag:25
```

(skriv t.ex. **2, 5**)

- 7 Ange tiden med de kombinerade siffer- och bokstavsknapparna i 24-timmarsformat och tryck på **OK**.

```
Datum och tid
Tid:15:25
```

(skriv t.ex. **1, 5, 2, 5** för 15:25 på eftermiddagen.)

- 8 Tryck på **Stop/Exit**.



### Obs

Om du gör fel och vill starta från början, tryck på **Stop/Exit** och gå tillbaka till steg 1.

## 7 Ställa in Fax-ID

Du bör ställa in maskinen så att ditt namn och faxnummer läggs till på samtliga sidor som du faxar.

**1** Tryck på **Menu**.

**2** Tryck på **0**.

**3** Tryck på **3**.

**4** Ange ditt faxnummer (högst 20 siffror) med de kombinerade siffer- och bokstavsknapparna och tryck på **OK**. Tryck på \* om du vill ange "+" för en internationell landskod. Tryck t.ex. på \*, **4, 4** och ange resten av numret om du vill skriva "+44" för Storbritannien.

```
Fax-ID
Fax: +44XXXXXXXXXX
```



**5** Ange ditt telefonnummer (högst 20 siffror) med de kombinerade siffer- och bokstavsknapparna och tryck på **OK**. (Om du har samma telefon- och faxnummer, ange samma nummer igen.)

```
Fax-ID
Tel: +44XXXXXXXXXX
```

**6** Ange ditt namn (upp till 20 tecken) med de kombinerade siffer- och bokstavsknapparna och tryck på **OK**.

```
Fax-ID
Namn:
```

### Obs

- Ange ditt namn med hjälp av listan nedan.
- Om du vill skriva en bokstav som motsvarar samma knapp som det föregående tecknet trycker du på  för att flytta markören till höger.
- Om du skrivit fel bokstav och vill ändra den, tryck på  eller  för att flytta markören till den felaktiga bokstaven och tryck sedan på **Clear/Back**.

Tryck på knappen	En gång	Två gånger	Tre gånger	Fyra gånger	Fem gånger
<b>2</b>	A	B	C	2	A
<b>3</b>	D	E	F	3	D
<b>4</b>	G	H	I	4	G
<b>5</b>	J	K	L	5	J
<b>6</b>	M	N	O	6	M
<b>7</b>	P	Q	R	S	7
<b>8</b>	T	U	V	8	T
<b>9</b>	W	X	Y	Z	9



Mer information finns i "Inmatning av text" i bruksanvisningen.

**7** Tryck på **Stop/Exit**.



**8** Tryck på **Stop/Exit**.

 **Obs**

## **PBX och TRANSFER**

*Maskinen är inledningsvis inställd på **Normal**, vilket gör att maskinen kan ansluta till det allmänna telefonnätet. På många kontor används ett centralt telefonsystem eller en automatisk telefonväxel (PABX). Maskinen kan anslutas till de flesta automatiska telefonväxlar (PABX eller PBX). Maskinens återuppringningsfunktion har enbart stöd för timed break recall (TBR). TBR fungerar med de flesta automatiska telefonväxelsystem (PABX eller PBX) och gör att du kan ansluta till en extern linje och koppla samtal till en annan anknytning. Funktionen fungerar när du trycker på **Tel/R**.*

## **10** Ställ in skärmkontrast

Du kan ändra kontrasten så att LCD-skärmen ser ljusare eller mörkare ut.

- 1** Tryck på **Menu**.
- 2** Tryck på **1**.
- 3** Tryck på **7**.
- 4** Tryck på  om du vill öka kontrasten.

—ELLER—

- Tryck på  om du vill minska kontrasten.  
Tryck på **OK**.
- 5** Tryck på **Stop/Exit**.

## Cd-skivans innehåll MFL-Pro Suite

### Windows®



#### **Installera programsviten MFL-Pro**

Du kan installera programmet MFL-Pro Suite och multifunktionsdrivrutinerna.

#### **Installera andra drivrutiner/verktyg**

Du kan installera ytterligare programverktyg för programsviten MFL-Pro, installera utan ScanSoft™ PaperPort™ 11SE med OCR från NUANCE eller enbart installera drivrutinen.

#### **Dokumentation**

Du kan öppna Bruksanvisningen för programanvändare och Bruksanvisningen för nätverksanvändare i HTML-format. Du kan även öppna handböckerna i PDF-format genom att gå till Brother Solutions Center. (Internet-uppkoppling krävs) Bruksanvisning för programanvändare och Bruksanvisning för nätverksanvändare innehåller bland annat instruktioner för funktioner som är tillgängliga när enheten är ansluten till en dator. (t.ex. information om utskrift, skanning och nätverk)

#### **Onlineregistrering**

Du kan registrera maskinen via Brothers sida för produktregistrering.

#### **Brother Solutions Center**

Gå till Brother Solutions Center om du vill läsa svar på vanliga frågor (FAQ), bruksanvisningar och tips om hur du använder maskinen eller hämta uppdaterade drivrutiner. (Internet-uppkoppling krävs)

#### **Information om förbrukningsmaterial**

Besök vår webbplats på <http://www.brother.com/original/> för information om förbrukningsmaterial från Brother.

#### **Reparera installationen av programsviten MFL-Pro (endast USB-användare)**

Om ett fel inträffar när programsviten MFL-Pro installeras kan du välja det här alternativet för att automatiskt reparera och installera om MFL-Pro.

#### **Obs**

*Programsviten MFL-Pro inkluderar skrivardrivrutinen, skannerdrivrutinerna, Brother ControlCenter3 och ScanSoft™ PaperPort™ 11SE. Med ScanSoft™ PaperPort™ 11SE kan du hantera skannade dokument och visa dem.*

### Macintosh®

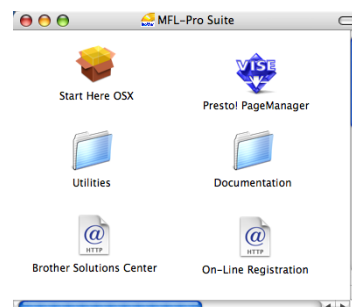

#### **Start Here OSX**

Du kan installera programsviten MFL-Pro som inkluderar skrivardrivrutinen, skannerdrivrutinerna, Brother ControlCenter2 och BRAdmin Light för Mac OS® X 10.2.4 eller senare.

#### **Dokumentation**

Du kan öppna Bruksanvisningen för programanvändare och Bruksanvisningen för nätverksanvändare i HTML-format. Du kan även öppna handböckerna i PDF-format genom att gå till Brother Solutions Center. (Internet-uppkoppling krävs) Bruksanvisning för programanvändare och Bruksanvisning för nätverksanvändare innehåller bland annat instruktioner för funktioner som är tillgängliga när enheten är ansluten till en dator. (t.ex. information om utskrift, skanning och nätverk)

#### **Brother Solutions Center**

Gå till Brother Solutions Center om du vill läsa svar på vanliga frågor (FAQ), bruksanvisningar och tips om hur du använder maskinen eller hämta uppdaterade drivrutiner. (Internet-uppkoppling krävs)

#### **Presto! PageManager**

Du kan installera Presto!® PageManager® om du vill lägga till en OCR-funktion i Brother ControlCenter2 som gör att du lätt kan skanna, dela och organisera foton och dokument.

#### **On-line Registration**

Du kan registrera maskinen via Brothers sida för produktregistrering.

#### **Utilities**

Följande verktygsprogram finns i den här mappen.

- Installationsguide för trådlöst LAN
- Presto!® PageManager® Uninstaller
- BRAdmin Light

Följ anvisningarna för ditt operativsystem och gränssnitt på den här sidan.  
För de senaste drivrutinerna, dokumentationen och för att hitta den bästa lösningen på ditt problem, gå till Brother Solutions Center direkt från cd-skivan / drivrutinen eller gå till: <http://solutions.brother.com/>.

## Windows®



För USB-användare ..... 14



För trådbundna nätverksanvändare ..... 17  
För Windows Server® 2003, se kapitel 5 i Bruksanvisning för nätverksanvändare.



För trådlösa nätverksanvändare i infrastrukturläge..... 20  
För annan installationsmetod som stöds och Ad-hoc-läge, se Bruksanvisning för nätverksanvändare på cd-skivan för mer information om installation.

## Macintosh®



För USB-användare ..... 29



För trådbundna nätverksanvändare ..... 31



För användare med trådlöst nätverksgränssnitt i infrastrukturläge..... 34  
För annan installationsmetod som stöds och Ad-hoc-läge, se Bruksanvisning för nätverksanvändare på cd-skivan för mer information om installation.

## För USB-användare (för Windows® 2000 Professional/XP/XP Professional x64 Edition/Windows Vista®)

### Viktigt

Kontrollera att du har fullföljt instruktionerna i steg 1 *Installera maskinen* på sidorna 5 till 11.



### Obs

- Stäng alla program innan du installerar programsviten MFL-Pro.
- Den medföljande cd-skivan inkluderar ScanSoft™ PaperPort™ 11SE. Programmet har bara stöd för Windows® 2000 (SP4 eller senare), XP (SP2 eller senare), XP Professional x64 Edition och Windows Vista®. Uppdatera till Windows® senaste servicepack innan du installerar programsviten MFL-Pro.

1

Stäng av och koppla bort maskinen från eluttaget och datorn om en gränssnittskabel redan har anslutits.

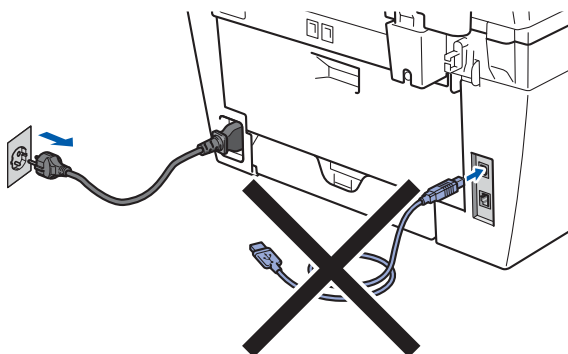

2

Starta datorn. (Du måste vara inloggad med administratörsrättigheter.)

3

Sätt in den medföljande cd-skivan för Windows® i cd-läsaren. Om skärmen med modellnamn visas klickar du på maskinens modellnamn. Om språkskärmen visas väljer du önskat språk.

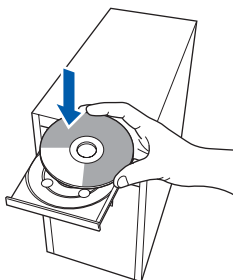

4

Cd-skivans huvudmeny öppnas. Klicka på **Installera programsviten MFL-Pro**.



### Obs

- Om fönstret inte öppnas, går du till Utforskaren och kör programmet **start.exe** i rotkatalogen på cd-skivan från Brother.
- Klicka på **Tillåt** när skärmen *Kontroll av användarkonto* visas i Windows Vista®.

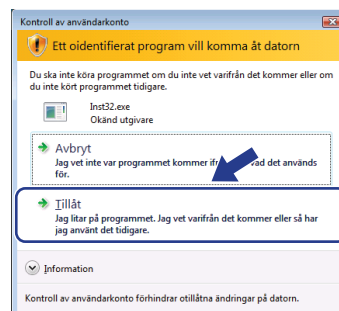

5

Välj **Lokal anslutning (USB)** och klicka sedan på **Nästa**. Installationen fortsätter.

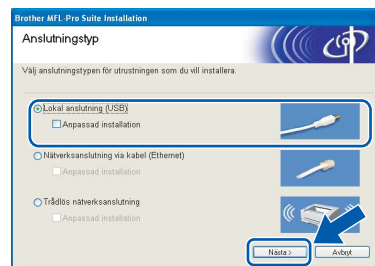

### Obs

Om du vill installera PS-drivrutinen (Brothers BR-Script drivrutin), välj **Anpassad installation** och följ sedan instruktionerna på skärmen. När skärmen **Välj funktioner** visas, markera **PS skrivardrivrutin** och fortsätt sedan genom att följa instruktionerna på skärmen.



- 6** Klicka på **Ja** när du har läst och godkänt licensavtalet för ScanSoft™ PaperPort™ 11SE.

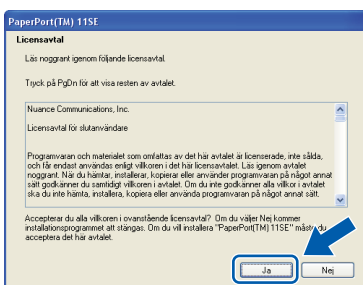

Installationen av ScanSoft™ PaperPort™ 11SE startar automatiskt och sedan installeras programsviten MFL-Pro.

- 7** När fönstret med licensavtalet för Brothers programsvit MFL-Pro visas klickar du på **Ja** om du godkänner licensavtalet.

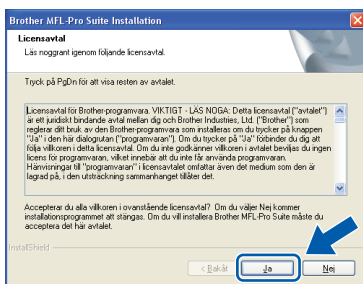

**Obs**

I Windows Vista® ska du avsluta installationen på rätt sätt genom att markera kryssrutan och sedan klicka på **Installera** när den här skärmen visas.



- 8** När den här skärmen visas ska du ansluta USB-gränssnittskabeln till datorn och sedan till maskinen.

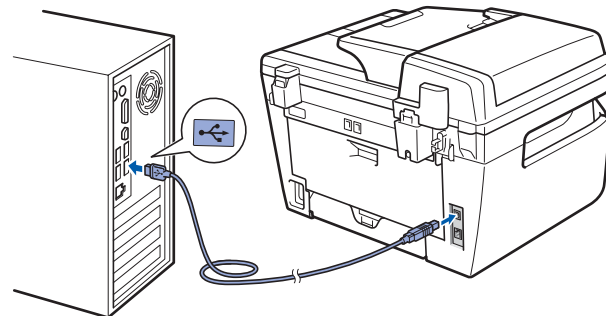
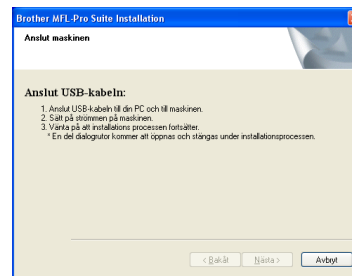

**Olämplig installation**

Anslut **INTE** maskinen till en USB-port på ett tangentbord eller en icke strömförsörjd USB-hubb. Brother rekommenderar att du ansluter maskinen direkt till datorn.

- 9** Anslut nätkabeln till ett eluttag. Slå på strömbrytaren.

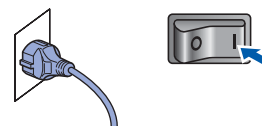

Installationen av Brother-drivrutinerna startar automatiskt. **Installationsskärmarna visas efter varandra, så ha tålamod.**

**Olämplig installation**

Försök **INTE** att stänga några skärmar under installationen.



- 10** Välj alternativ på registreringskärmen och följ anvisningarna som ges.

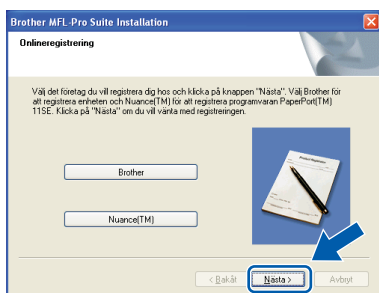

- 11** Klicka på **Slutför** och starta om datorn. (Du måste logga på med administratörsrättigheter när datorn startats om.)

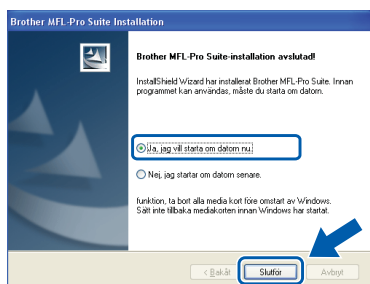

**Obs**

- **XML Paper Specification skrivardrivrutin**  
XML Paper Specification skrivardrivrutin är den mest lämpliga drivrutinen när du skriver ut från program som använder XML Paper Specification dokument. Vänligen ladda ned den senaste drivrutinen via Brother Solutions Center på <http://solutions.brother.com/>.
- En **Installationsdiagnostik** körs automatiskt när datorn har startats om. Installationsresultatfönstret visas om installationen misslyckades. Om **Installationsdiagnostik** rapporterar ett fel ska du följa instruktionerna på skärmen eller läsa direkthjälpen och svar på vanliga frågor (FAQ) i **Start/Alla program/ Brother/ MFC-XXXX**.



Programsviten MFL-Pro (inklusive skrivardrivrutinen och skannerdrivrutinen) har installerats och installationen är klar.

## För trådbundna nätverksanvändare (för Windows® 2000 Professional/XP/XP Professional x64 Edition/Windows Vista®)

### Viktigt

Kontrollera att du har fullföljt instruktionerna i steg 1 *Installera maskinen* på sidorna 5 till 11.

### Obs

Den medföljande cd-skivan inkluderar ScanSoft™ PaperPort™ 11SE. Programmet har bara stöd för Windows® 2000 (SP4 eller senare), XP (SP2 eller senare), XP Professional x64 Edition och Windows Vista®. Uppdatera till Windows® senaste servicepack innan du installerar programsviten MFL-Pro.

- 1 Stäng av maskinen och dra ut nätkabeln ur eluttaget.
- 2 Anslut nätverkskabeln till maskinen och sedan till nätverket.

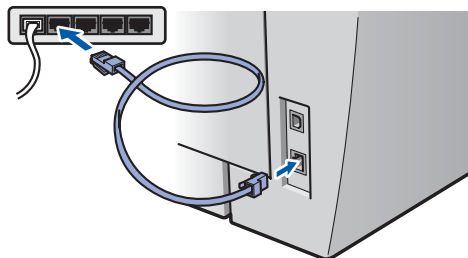

- 3 Anslut nätkabeln till ett eluttag. Slå på strömbrytaren.

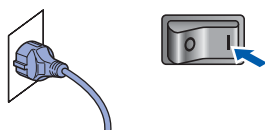

- 4 Starta datorn. (Du måste vara inloggad med administratörsrättigheter.) Stäng alla program innan du installerar programsviten MFL-Pro.

### Obs

Om du använder ett brandväggsprogram måste du inaktivera det före installationen. Starta om brandväggsprogrammet när installationen är klar.

- 5 Sätt in den medföljande cd-skivan i cd-läsaren. Om skärmen med modellnamn visas klickar du på maskinens modellnamn. Om språkskärmen visas väljer du önskat språk.

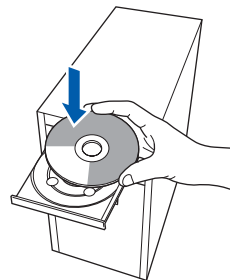

- 6 Cd-skivans huvudmeny öppnas. Klicka på **Installera programsviten MFL-Pro**.



### Obs

- Om fönstret inte öppnas, går du till Utforskaren och kör programmet **start.exe** i rotkatalogen på cd-skivan från Brother.
- Klicka på **Tillåt** när skärmen **Kontroll av användarkonto** visas i Windows Vista®.

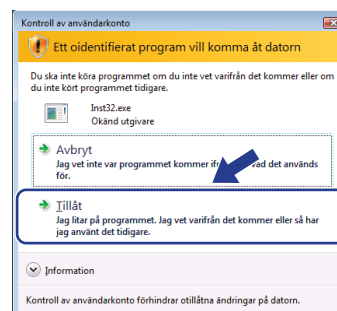

**7** Välj **Nätverksanslutning via kabel (Ethernet)** och klicka på **Nästa**.

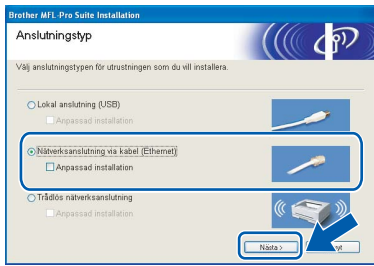

**Obs**

Om du vill installera PS-drivrutinen (Brothers BR-Script drivrutin), välj **Anpassad installation** och följ sedan instruktionerna på skärmen. När skärmen **Välj funktioner** visas, markera **PS skrivardrivrutin** och fortsätt sedan genom att följa instruktionerna på skärmen.

**8** Klicka på **Ja** när du har läst och godkänt licensavtalet för ScanSoft™ PaperPort™ 11SE.

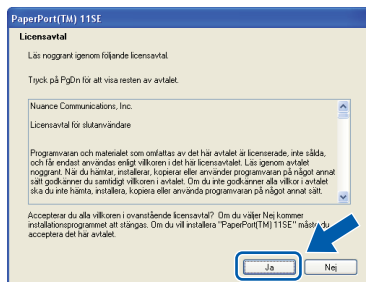

Installationen av ScanSoft™ PaperPort™ 11SE startar automatiskt och sedan installeras programsviten MFL-Pro.

**9** När fönstret med licensavtalet för Brothers programsvit MFL-Pro visas klickar du på **Ja** om du godkänner licensavtalet.

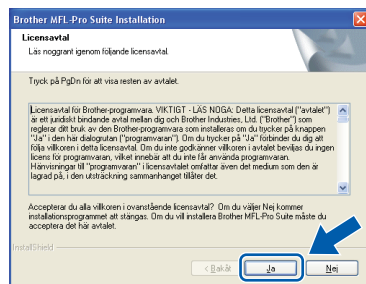

**10** För användare av Windows® XP SP2/ Windows Vista®, välj **Ändra brandväggs portinställning** för att aktivera **nätverksanslutningen** och fortsätt med **installeringen. (rekommenderas)** och klicka på **Nästa**.

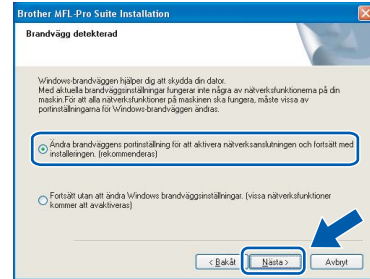

Om du inte använder Windows® brandväggen, se bruksanvisningen för ditt program för information om hur du lägger till följande nätverksportar.

- För nätverksskanning, lägg till UDP port 54925.
- För nätverks-PC-Fax mottagning, lägg till UDP port 54926.
- Om du fortfarande har problem med din nätverksanslutning, lägg till UDP port 137.

**11** Om maskinen har konfigurerats för nätverket väljer du maskinen i listan och klickar på **Nästa**.

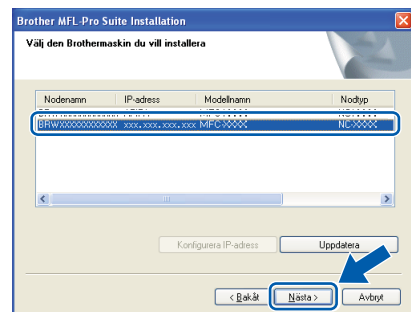

Om **APIPA** visas i fältet **IP-adress** ska du klicka på **Konfigurera IP-adress** och skriva en IP-adress för maskinen som passar nätverket.

**Obs**

- Du hittar din maskins IP-adress och nodnamnet genom att skriva ut nätverkskonfigurationslistan. Se *Skriva ut nätverkskonfigurationslistan* på sidan 45
- Om maskinen inte har konfigurerats för nätverket visas följande skärm.

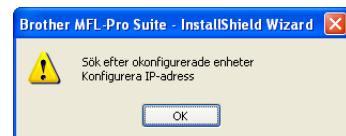

Klicka på **OK**. Fönstret **Konfigurera IP-adress** visas. Skriv en IP-adress för maskinen som passar nätverket.

**12** Installationen av Brother-drivrutinerna startar automatiskt. **Installationsskärmarna visas efter varandra, så ha tålamod.**

## ⊘ Olämplig installation

Försök **INTE** att stänga några skärmar under installationen.

### 📝 Obs

I Windows Vista® ska du avsluta installationen på rätt sätt genom att markera kryssrutan och sedan klicka på **Installera** när den här skärmen visas.

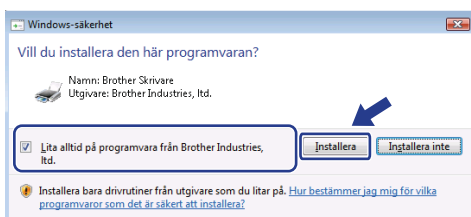

**13** Välj alternativ på registrerings-skärmen och följ anvisningarna som ges.

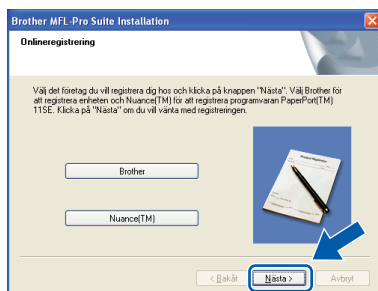

**14** Klicka på **Slutför** och starta om datorn. (Du måste logga på med administratörsrättigheter när datorn startats om.)

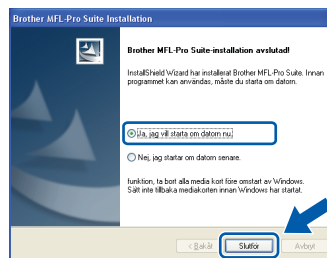

**MFL-Pro Suite har installerats. Installationen är klar.**

### 📝 Obs

- **XML Paper Specification skrivardrivrutin**  
XML Paper Specification skrivardrivrutin är den mest lämpliga drivrutinen när du skriver ut från program som använder XML Paper Specification dokument. Vänligen ladda ned den senaste drivrutinen via Brother Solutions Center på <http://solutions.brother.com/>.
- Programsviten MFL-Pro inkluderar skrivar- och skannerdrivrutinerna för nätverk, Brother ControlCenter3 och ScanSoft™ PaperPort™ 11SE med OCR.

ScanSoft™ PaperPort™ 11SE är ett dokumenthanteringsprogram för visning av skannade dokument.

- En **Installationsdiagnostik** körs automatiskt när datorn har omstartats. Installationsresultatfönstret visas om installationen misslyckades. Om **Installationsdiagnostik** visar ett fel ska du följa instruktionerna på skärmen eller läsa direkthjälpen och svar på vanliga frågor (FAQ) i **Start/Alla program /Brother/MFC-XXXX LAN**.

## För trådlösa nätverksanvändare (för Windows® 2000 Professional/XP/XP Professional x64 Edition/Windows Vista®) i infrastrukturläge

### Ansluta din trådlösa maskin och trådlösa nätverk tillsammans och installera skrivardrivrutinen i infrastrukturläge

Först måste du konfigurera de trådlösa nätverksinställningarna för maskinen så att den kan kommunicera med din åtkomstpunkt (router). Efter att maskinen är konfigurerad att kommunicera med din åtkomstpunkt (router) har datorer på nätverket tillgång till maskinen. För att kunna använda maskinen från dessa datorer måste du installera programsviten MFL-Pro. Följande steg vägleder dig genom configurationen och installationsprocessen.

För att erhålla optimala resultat med normala utskrifter varje dag, placera Brother-maskinen så nära åtkomstpunkten (routern) som möjligt med minimalt hinder. Stora föremål och väggar mellan de två enheterna samt störning från andra elektroniska enheter kan påverka datasändningens hastighet för dina dokument.

På grund av dessa faktorer kan det hända att trådlöst inte är den bästa anslutningsmetoden för alla typer av dokument och program. Om du skriver ut stora filer, såsom flersidiga dokument med blandad text och stor grafik, kanske du ska välja trådbundet Ethernet för en snabbare dataöverföring, eller USB för den snabbaste genommatningshastigheten.

Även om multifunktionsmaskinen kan användas i såväl trådbundna som trådlösa nätverk kan inte de båda anslutningsmetoderna användas samtidigt.

#### Viktigt

Följande instruktioner erbjuder två metoder för att installera Brother-maskinen i en trådlös nätverksmiljö. Båda metoderna är för infrastrukturläge, och använder en trådlös router eller åtkomstpunkt som använder DHCP för att tilldela IP-adresser. Om din trådlösa router/åtkomstpunkt stöder SecureEasySetup™, Wi-Fi Protected Setup™ eller AOSS™ ska du följa stegen på sidan 25 *Använda programvaran SecureEasySetup™, Wi-Fi Protected Setup™ eller AOSS™ för att konfigurera din maskin för ett trådlöst nätverk (entrycksmetod)*. Om din trådlösa router/åtkomstpunkt inte stöder SecureEasySetup™, Wi-Fi Protected Setup™ eller AOSS™ ska du följa stegen på sidan 22 *Använda installationsguiden från kontrollpanelens LAN-meny för trådlös konfiguration*. För att ställa in maskinen i en trådlös miljö (Ad-hoc-läge) hittar du instruktioner i bruksanvisningen för programanvändare på cd-skivan.

Du kan visa bruksanvisningen för programanvändare genom att följa instruktionerna nedan.

- 1 Starta datorn. Sätt i Brother cd-skivan i cd-enheten.
- 2 Om språkskärmen visas klickar du på önskat språk. Cd-skivans huvudmeny visas.
- 3 Klicka på **Dokumentation**.
- 4 Klicka på **HTML-dokument**.
- 5 Klicka på **BRUKSANVISNING FÖR NÄTVERKSANVÄNDARE**.



#### Obs

- Om du ska ansluta skrivaren till nätverket, rekommenderar vi att du kontaktar systemadministratören före installationen.
- Om du använder en personlig brandvägg (t.ex. Windows® brandväggen) ska du avaktivera den. Starta om din personliga brandvägg igen när du är säker på att du kan skriva ut.

## Bekräfta din nätverksmiljö

Denna installationsmetod skiljer sig åt beroende på nätverksmiljön.

### ■ Infrastruktur-läge

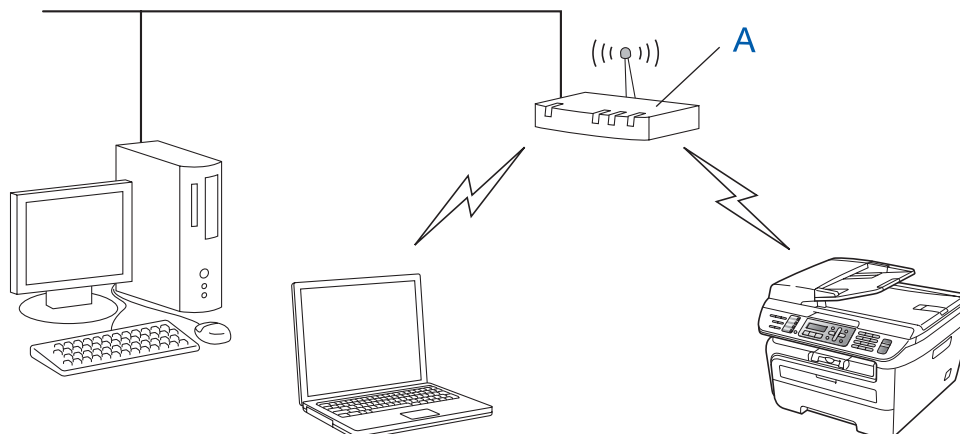

Om din trådlösa åtkomstpunkt (A) inte stöder SecureEasySetup™, Wi-Fi Protected Setup™ eller AOSS™ ska du följa instruktionerna på sidan 22.

### ■ Installation med SecureEasySetup™, Wi-Fi Protected Setup™ eller AOSS™ .

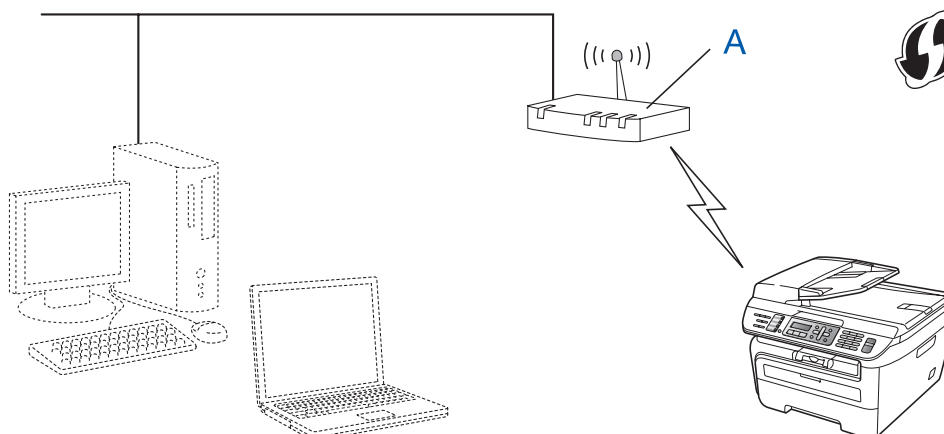

Om din trådlösa åtkomstpunkt (A) stöder SecureEasySetup™, Wi-Fi Protected Setup™ eller AOSS™, behöver du inte använda en dator för att konfigurera maskinen. Åtkomstpunkten (routern) och din maskin kan automatiskt förhandla med SecureEasySetup™-proceduren. För instruktioner, gå till sidan 25.

### ■ Konfiguration med PIN Method för Wi-Fi Protected Setup™

Om din trådlösa åtkomstpunkt(A) stöder Wi-Fi Protected Setup™ kan du även konfigurera med hjälp av PIN Method för Wi-Fi Protected Setup™. För instruktioner, se bruksanvisningen för programanvändare på cd-skivan.

## Använda installationsguiden från kontrollpanelens LAN-meny för trådlös konfiguration

### Viktigt

Kontrollera att du har fullföljt instruktionerna i steg 1 *Installera maskinen* på sidorna 5 till 11.

Dessa instruktioner installerar Brother-maskinen i en typisk trådlös miljö på ett litet kontor eller hemmamiljö i infrastrukturläge, med en trådlös router eller åtkomstpunkt som använder DHCP för att tilldela IP-adresser.

Om du till ställa in maskinen i en trådlös miljö hittar du instruktioner i bruksanvisningen för programanvändare på cd-skivan.

Du kan visa bruksanvisningen för programanvändare genom att följa instruktionerna nedan.

- 1 Starta datorn. Sätt i Brother cd-skivan märkt Windows<sup>®</sup> i cd-enheten.
- 2 Om språkskärmen visas klickar du på önskat språk. Cd-skivans huvudmeny visas.
- 3 Klicka på **Dokumentation**.
- 4 Klicka på **HTML-dokument**.
- 5 Klicka på **Bruksanvisning för programanvändare**.



### Obs

Om detta fönster inte visas, använd Utforskaren för att starta *setup.exe*-programmet från rotkatalogen på Brother cd-skivan.



Innan du börjar måste du veta dina trådlösa nätverksinställningar.

### 1

Skriv ned de trådlösa nätverksinställningarna för din åtkomstpunkt eller trådlösa router.

**SSID** (Service Set ID eller Nätverksnamn)

**WEP-nyckel** (om så krävs)

**WPA-PSK lösenord** (om så krävs)

**Kryptering** (TKIP eller AES)

**LEAP användarnamn** (om så krävs)

**LEAP lösenord**

*WEP-nyckeln är för 64-bitars krypterade nätverk eller 128-bitars krypterade nätverk och kan innehålla såväl siffror som bokstäver. Om du inte känner till denna information ska du titta i dokumentationen som medföljer din åtkomstpunkt eller trådlösa router. Denna nyckel har ett 64-bitars eller 128-bitars värde som måste anges i ett ASCII-format eller HEXADECEMALT format.*

### Till exempel:

64-bitars ASCII: Använder 5 tecken t.ex. "Hello" (skiljer mellan stora och små bokstäver)

64-bitars Hexadecimal: Använder 10 siffror hexadecimal data t.ex. "71f2234aba"

128-bitars ASCII: Använder 13 tecken t.ex. "Wirelesscomms" (skiljer mellan stora och små bokstäver)

128-bitars Hexadecimal: Använder 26 siffror hexadecimal data t.ex. "71f2234ab56cd709e5412aa3ba"

WPA-PSK aktiverar en Protected Access Pre-shared key som möjliggör att den trådlösa Brother-maskinen kan associera med åtkomstpunkten med TKIP- och AES-kryptering. WPA-PSK använder en Pre-Shared Key som består av 8 eller fler tecken, upp till maximalt 63 tecken.

Cisco<sup>®</sup> LEAP har utvecklats av Cisco Systems, Inc. som använder användar-ID och lösenord för verifiering. LEAP användar-ID är upp till maximalt 63 tecken långt och lösenordet är upp till maximalt 31 tecken långt.

Se kapitel 3 i bruksanvisningen för programanvändare för mer information.



- 2** Anslut nätkabeln till ett eluttag. Slå på strömbrytaren.

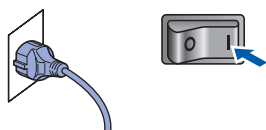

## ⊘ Olämplig installation

Om du tidigare har konfigurerat maskinens trådlösa inställningar, måste du återställa nätverkets (LAN-) inställningar innan du kan konfigurera de trådlösa inställningarna igen. Tryck på **Menu**, **5**, **2**, **6** (eller **Menu**, **5**, **0**, **1**) och tryck sedan på **1** för att acceptera ändringen.

- 3** På maskinen, tryck på **Menu**, **5**, **2**, **2**.

```
WLAN Aktiv ?
1.På 2.Av
```

Tryck på **1** för att välja **På**. De trådbundna nätverksgränssnittet blir inaktivt med denna inställning.

- 4** Maskinen söker efter nätverket och visar en lista över tillgängliga SSID. Du bör se det SSID som du skrev ned tidigare. Om maskinen hittar mer än ett nätverk, använd eller för att välja ditt nätverk och

tryck sedan på **OK**. Gå vidare till steg **8**.

```
Välj ▲▼ eller OK
salesgroup
```

## Obs

Det tar flera sekunder att visa en lista över tillgängliga SSID.

Om åtkomstpunkten är inställd till att inte sända SSID måste du manuellt lägga till SSID-namnet. Gå vidare till steg **5**.

- 5** Välj <Ny SSID> med eller och tryck på **OK**. Gå vidare till steg **6**.

```
Välj SSID&Set
<Ny SSID>
```

- 6** Ange ett nytt SSID och tryck på **OK**. För information om hur du skriver text, se *Ange text* på sidan 46.

```
SSID:
```

- 7** Tryck på eller för att välja **Infrastructure** och tryck sedan på **OK**.

```
Välj läge
Infrastructure
```

- 8** Använd eller och **OK**-knapparna för att välja ett av alternativen nedan: Om ditt nätverk är konfigurerat för Autentisering och Kryptering måste du matcha inställningarna för ditt nätverk.

**Ingen Autentisering eller Kryptering:** Välj **Öppet system**, tryck på **OK** och välj sedan **Ingen** för **Krypteringstyp** och tryck på **OK**. Tryck på **1** för att tillämpa dina inställningar. Gå till steg **12**.

**Ingen Autentisering eller WEP-kryptering:** Välj **Öppet system**, tryck på **OK** och använd sedan eller för att välja **WEP** för **Krypteringstyp** och tryck på **OK**. Gå vidare till steg **9**.



**Autentisering med WEP-kryptering:** Välj **Delad key**, tryck på **OK**. Gå till steg **9**.

**Autentisering med WPA-PSK (TKIP- eller AES-kryptering):** Välj **WPA/WPA2-PSK**, tryck på **OK**. Gå vidare till steg **10**.

**Autentisering med LEAP:** Välj **LEAP**, tryck på **OK**. Gå vidare till steg **11**.

- 9** Välj lämpligt knappnummer och tryck på **OK**.







Ange den WEP-nyckel som du skrev ned i steg 1 med de kombinerade siffer- och bokstavsknapparna. Du kan använda  eller  för att flytta markören. För att till exempel ange bokstaven a, tryck på **2**-knappen på de kombinerade siffer- och bokstavsknapparna. För att ange siffran 3, tryck på **3**-knappen på de kombinerade siffer- och bokstavsknapparna sju gånger.



Bokstäverna visas i följande ordning: små bokstäver, stora bokstäver och siffror.

Tryck på **OK** när du har angivit alla tecken, tryck på **1** för att tillämpa dina inställningar. Gå till steg 12.

**De flesta åtkomstpunkter och routrar kan lagra mer än en knapp, men de använder endast en i taget för autentisering och kryptering.**

- 10** Tryck på  eller  för att välja TKIP eller AES för Krypteringstyp och tryck på **OK**. Ange det WPA-PSK lösenord som du skrev ned i steg 1 med de kombinerade siffer- och bokstavsknapparna. Du kan använda  eller  för att flytta markören. För att till exempel ange bokstaven a, tryck på **2**-knappen på de kombinerade siffer- och bokstavsknapparna. För att ange siffran 3, tryck på **3**-knappen på de kombinerade siffer- och bokstavsknapparna sju gånger.

Tryck på **OK** när du har angivit alla tecken, tryck på **1** för att tillämpa dina inställningar. Gå vidare till steg 12.

- 11** Ange användarnamnet och tryck på **OK**. Du kan använda  eller  för att flytta markören. För att till exempel ange bokstaven a, tryck på **2**-knappen på de kombinerade siffer- och bokstavsknapparna.

Ange lösenordet och tryck på **OK** och tryck på **1** för att tillämpa dina inställningar. Gå vidare till steg 12.

(Använd diagrammet på *Ange text* på sidan 46.)

- 12** Maskinen försöker nu ansluta till ditt trådlösa nätverk med den information du har angivit. Om det lyckas visas *Ansluten* som hastigast på LCD-skärmen.

*Anslutningsfel* visas när skrivarservern inte lyckades ansluta till din router eller åtkomstpunkt. Försök igen från **3**. Om samma meddelande visas igen, återställ skrivarservern till fabriksinställningarna och försök igen. (Se *Skriva ut nätverkskonfigurationslistan* på sidan 45.)

- 13** Maskinen förvärvar automatiskt korrekt TCP/IP-adressinformation från din åtkomstpunkt (router) om DHCP är aktiverat (DHCP är normalt aktiverat i standard för de flesta åtkomstpunkter (routrar)).

*Om din åtkomstpunkt inte har DHCP aktiverat måste du manuellt konfigurera IP-adressen, nätmask och gateway för maskinen så att det passar ditt nätverk. Se bruksanvisningen för programanvändare för mer information.*



**Den trådlösa installationen är nu komplett. För att installera programsviten MFL-Pro, fortsätt till steg 7 på sidan 26.**



#### Obs

Den medföljande cd-skivan inkluderar ScanSoft™ PaperPort™ 11SE. Programmet har bara stöd för Windows® 2000 (SP4 eller senare), XP (SP2 eller senare), XP Professional x64 Edition och Windows Vista®. Uppdatera till Windows® senaste servicepack innan du installerar programsviten MFL-Pro.

## Använda programvaran SecureEasySetup™, Wi-Fi Protected Setup™ eller AOSS™ för att konfigurera din maskin för ett trådlöst nätverk (entrycksmetod)

Om din trådlösa åtkomstpunkt stöder antingen SecureEasySetup™, Wi-Fi Protected Setup™ (PBC<sup>1</sup>) eller AOSS™, kan du enkelt konfigurera maskinen utan en dator. Genom att trycka på en knapp på den trådlösa routern eller åtkomstpunkten, kan du ställa in det trådlösa nätverket och göra säkerhetsinställningarna. Se bruksanvisningen för din trådlösa LAN-router eller åtkomstpunkt för instruktioner om hur du får tillgång till entrycksläge. Om din trådlösa router eller åtkomstpunkt inte stöder SecureEasySetup™, Wi-Fi Protected Setup™ eller AOSS™, gå till sid sidan 22 för installationsinstruktioner.

<sup>1</sup> Push Button-konfiguration

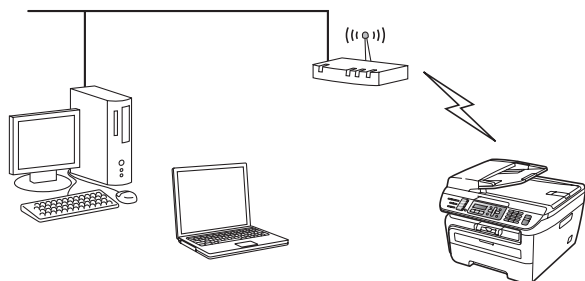

**Obs** Routers eller åtkomstpunkter som stöder SecureEasySetup™, Wi-Fi Protected Setup™ eller AOSS™ har symboler som visas nedan.



- 1 Anslut nätkabeln till ett eluttag. Slå på strömbrytaren.

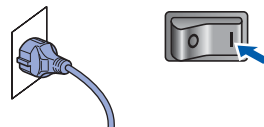

### ⊘ Olämplig installation

Om du tidigare har konfigurerat maskinens trådlösa inställningar, måste du återställa nätverkets (LAN-) inställningar innan du kan konfigurera de trådlösa inställningarna igen. Tryck på **Menu, 5, 2, 6** (eller **Menu, 5, 0, 1**) och tryck sedan på **1** för att acceptera ändringen.

- 2 Placera Brother-maskinen nära SecureEasySetup™, Wi-Fi Protected Setup™ eller AOSS™ routern eller åtkomstpunkten .

- 3 Tryck på knappen SecureEasySetup™, Wi-Fi Protected Setup™ eller AOSS™ på din trådlösa router eller åtkomstpunkt. Se bruksanvisningen för din trådlösa router eller åtkomstpunkt för instruktioner.

- 4 Tryck på **Menu, 5, 2, 3** på Brother-maskinens kontrollpanel.

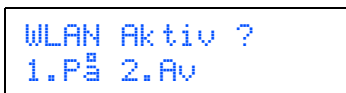

Tryck på **1** för att välja **På**. De trådbundna nätverksgränssnittet blir inaktivt med denna inställning.

Denna funktion känner automatiskt av vilket läge (SecureEasySetup™, Wi-Fi Protected Setup™ eller AOSS™) din åtkomstpunkt använder för att konfigurera maskinen.



**Obs** Om din trådlösa åtkomstpunkt stöder Wi-Fi Protected Setup™ (PIN Method) och du vill konfigurera maskinen att använda PIN Method (Personal Identification Number), se bruksanvisningen för nätverksanvändare på cd-skivan.

**5** Maskinen söker efter en åtkomstpunkt som stöder SecureEasySetup™, Wi-Fi Protected Setup™ eller AOSS™ i 2 minuter.

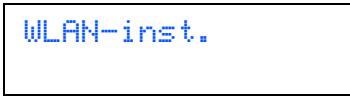

**6** Om LCD-skärmen visar *Ansluten*, har maskinen anslutits till din router eller åtkomstpunkt. Du kan nu använda maskinen i ett trådlöst nätverk.

Om LCD-skärmen visar *WLAN-inst.*, *Ansluter -> SES (Ansluter WPS eller Ansluter AOSS)* och sedan *Anslutningsfel*, har maskinen inte anslutits korrekt till din router eller åtkomstpunkt. Försök från steg 4 igen. Om samma meddelande visas igen, återställ maskinen till fabriksinställningarna och försök igen. För återställning, se *Skriva ut nätverkskonfigurationslistan* på sidan 45.

Om LCD-skärmen visar *WLAN-inst.* och sedan *Anslutningsfel* eller *Fel läge*, har sessionsöverlappning eller anslutningsfel upptäckts (Se anmärkningen nedan). Maskinen har upptäckt mer än 2 routrar eller åtkomstpunkter på nätverket med SecureEasySetup™, Wi-Fi Protected Setup™-läget eller AOSS™-läget aktiverat. Kontrollera att endast en router eller åtkomstpunkt har SecureEasySetup™-läget, Wi-Fi Protected Setup™-läget eller AOSS™-läget aktiverat och försök starta från 4 igen.



**Obs**  
**LCD-meddelanden när kontrollpanelens SES/WPS/AOSS-meny används**

WLAN-inst.	Söker efter eller ansluter till åtkomstpunkten och laddar ned inställningar från åtkomstpunkten.
Ansluter -> SES/WPS/AOSS	Ansluter till åtkomstpunkten.
Anslutningsfel	Anslutningen misslyckades. (Om den visas efter att LCD-skärmen visar <i>Ansluter -&gt; SES/WPS/AOSS</i> .)
	Sessionsöverlappning upptäcktes.
Fel läge	Sessionsöverlappning upptäcktes.



**Den trådlösa installationen är nu komplett. För att installera programsviten MFL-Pro, fortsätt till steg 7.**

**7** Starta datorn. (Du måste vara inloggad med administratörsrättigheter.) Stäng alla program innan du installerar programsviten MFL-Pro.



**Obs**

Om du använder ett brandväggsprogram måste du inaktivera det före installationen. Starta om brandväggsprogrammet när installationen är klar.

**8** Sätt in den medföljande cd-skivan i cd-läsaren. Om skärmen med modellnamn visas klickar du på maskinens modellnamn. Om språkskärmen visas väljer du önskat språk.

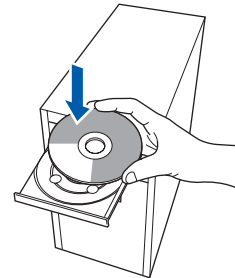

**9** Cd-skivans huvudmeny öppnas. Klicka på **Installera programsviten MFL-Pro**.



**Obs**

- Om fönstret inte öppnas, gå du till Utforskaren och kör programmet **start.exe** i rotkatalogen på cd-skivan från Brother.
- Klicka på **Tillåt** när skärmen *Kontroll av användarkonto* visas i Windows Vista®.

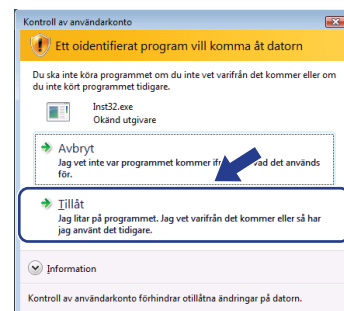

**10** Välj **Trådlös nätverksanslutning** och klicka sedan på **Nästa**.



**Obs**

Om du vill installera PS-drivrutinen (Brothers BR-Script drivrutin), välj **Anpassad installation** och följ sedan instruktionerna på skärmen. När skärmen **Välj funktioner** visas, markera **PS skrivardrivrutin** och fortsätt sedan genom att följa instruktionerna på skärmen.

**11** Markera kryssrutan **Kontrollerat och bekräftat** och klicka sedan på **Nästa**. Följ instruktionerna på skärmen.

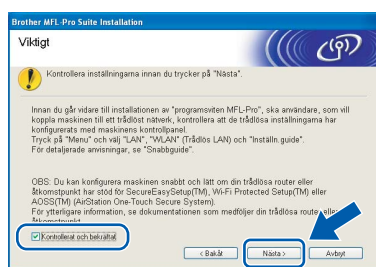

**12** Efter att du har läst och godkänt licensavtalet för ScanSoft™ PaperPort™ 11SE, klicka på **Ja**.

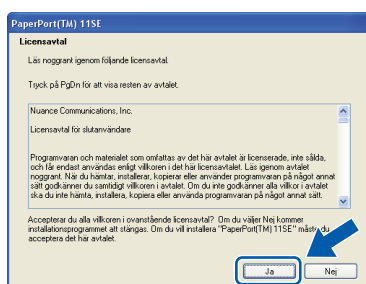

Installationen av ScanSoft™ PaperPort™ 11SE startar automatiskt och sedan installeras programsviten MFL-Pro.

**13** När fönstret med licensavtalet för Brothers programsvit MFL-Pro visas klickar du på **Ja** om du godkänner licensavtalet.

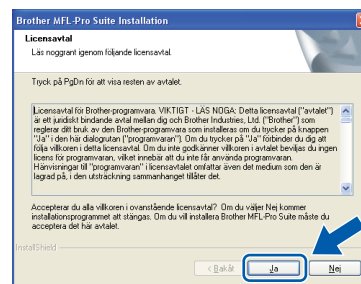

**14** För användare av Windows® XP SP2/XP Professional x64 Edition/Windows Vista®, välj **Ändra brandväggs portinställning** för att aktivera nätverksanslutningen och fortsätt med installationen. (rekommenderas) och klicka på **Nästa**.



Om du inte använder Windows® brandvägg, se Bruksanvisningen för ditt program för information om hur du lägger till följande nätverksportar.

- För nätverksskanning, lägg till UDP port 54925.
- För nätverks-PC-Fax mottagning, lägg till UDP port 54926.
- Om du fortfarande har problem med din nätverksanslutning, lägg till UDP port 137.

**15** Om maskinen har konfigurerats för nätverket väljer du maskinen i listan och klickar på **Nästa**.

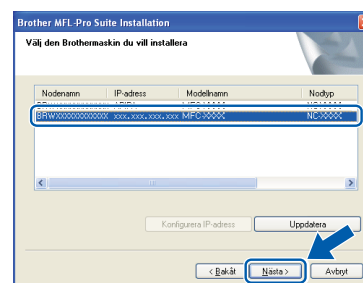

Om **APIPA** visas i fältet **IP-adress** ska du klicka på **Konfigurera IP-adress** och skriva en **IP-adress** för maskinen som passar nätverket.

**Obs**

- Du hittar din maskins IP-adress och nodnamnet genom att skriva ut nätverkskonfigurationslistan. Se Skriva ut nätverkskonfigurationslistan på sidan 45
- Om maskinen inte har konfigurerats för nätverket visas följande skärm.

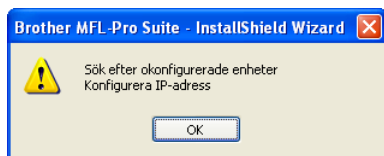

Klicka på **OK**.

Fönstret **Konfigurera IP-adress** visas. Ange en **IP-adress** för din maskin som är lämplig för ditt nätverk genom att följa instruktionerna på skärmen.

- 16** Installationen av Brother-drivrutinerna startar automatiskt. **Installations-skärmarna** visas efter varandra, så ha tålamod.

**Olämplig installation**

Försök **INTE** att stänga några skärmar under installationen.

**Obs**

För Windows Vista®, när denna skärm visas ska du markera kryssrutan och klicka på **Installera**.



- 17** Välj alternativ på registrerings-skärmen och följ anvisningarna som ges. När du har slutfört registreringsprocessen ska du stänga webbläsaren för att återgå till detta fönster. Klicka sedan på **Nästa**.

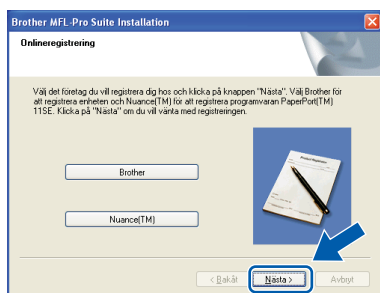

- 18** Klicka på **Slutför** och starta om datorn. (Du måste vara inloggad med administratörsrättigheter.)

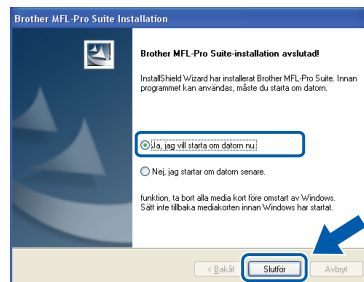

**MFL-Pro Suite** har installerats. Installationen är klar.

**Obs**

- **XML Paper Specification skrivardrivrutin**  
XML Paper Specification skrivardrivrutin är den mest lämpliga drivrutinen när du skriver ut från program som använder XML Paper Specification dokument. Vänligen ladda ned den senaste drivrutinen via Brother Solutions Center på <http://solutions.brother.com/>.
- Programsviten MFL-Pro inkluderar skriver- och skannerdrivrutin för nätverket, Brother ControlCenter3 och ScanSoft™ PaperPort™ 11SE. ScanSoft™ PaperPort™ 11SE är ett dokumenthanteringsprogram för visning av skannade dokument.
- Efter att datorn har startats om körs **Installationsdiagnostik** automatiskt. Installationsresultatfönstret visar om installationen misslyckades. Om **Installationsdiagnostik** visar ett fel ska du följa instruktionerna på skärmen eller läsa online-hjälpen och svar på vanliga frågor (FAQ) i **Start/Alla program/Brother/MFC-XXXX LAN**.

## För USB-användare

### För Mac OS® X 10.2.4 eller senare

#### Viktigt

Kontrollera att du har fullföljt instruktionerna i steg 1 *Installera maskinen* på sidorna 5 till 11.

#### Obs

För användare av Mac OS® X 10.2.0 till 10.2.3, uppgradera till Mac OS® X 10.2.4 eller senare. (För den senaste informationen för Mac OS® X, besök <http://solutions.brother.com/>)

- 1 Anslut nätkabeln till ett eluttag. Slå på strömbrytaren.

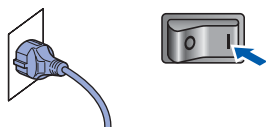

- 2 Anslut USB-gränssnittskabeln till datorn och sedan till maskinen.

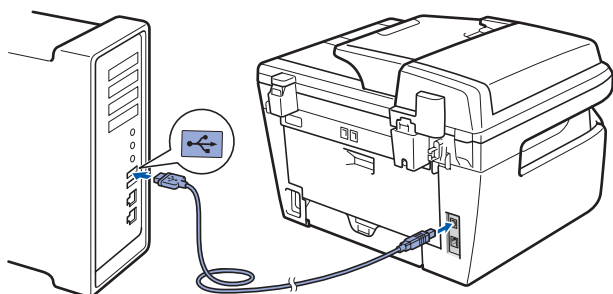

#### ⊘ Olämplig installation

Anslut **INTE** maskinen till en USB-port på ett tangentbord eller en icke strömförsörjd USB-hubb. Brother rekommenderar att du ansluter maskinen direkt till datorn.

- 3 Starta Macintosh®-datorn.

- 4 Sätt in den medföljande cd-skivan i cd-enheten.

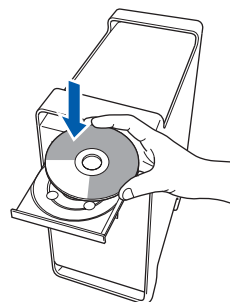

- 5 Dubbelklicka på ikonen **Start Here OSX** när du ska installera. Följ instruktionerna på skärmen.



#### Obs

Vänligen se bruksanvisningen för programanvändare på cd-skivan om du vill installera PS-drivrutinen.

- 6 Välj **Lokal anslutning (USB)** och klicka sedan på **Nästa**. Installationen fortsätter.



#### Obs

Ha tålamod, det tar några sekunder innan programmet har installerats. Slutför installationen genom att klicka på **Starta om**.

**7** Brother programvaran söker efter Brother-enheter. Under denna tid visas följande skärm.

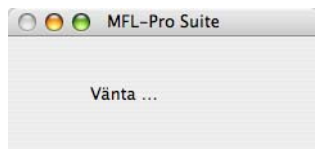

**8** Klicka på **OK** när denna skärm visas.

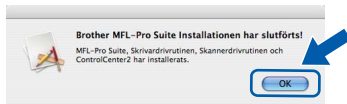

**OK!** För Mac OS® X 10.3.x eller senare: MFL-Pro Suite, Brothers drivrutiner för skrivare och skanner samt Brother ControlCenter2 har installerats. Installationen är klar. Gå vidare till steg 13.

**9** För användare av Mac OS® X 10.2.4 till 10.2.8: Klicka på **Lägg till**.

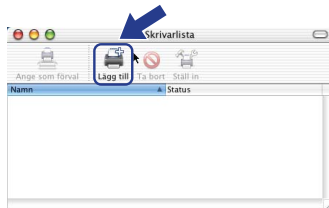

**10** Markera **USB**.

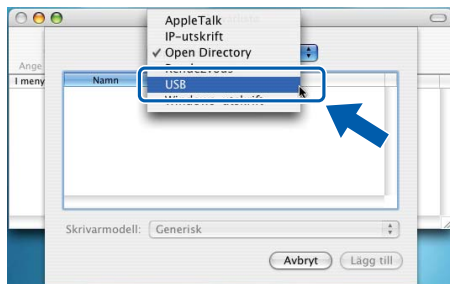

**11** Markera modellnamnet och klicka på **Lägg till**.

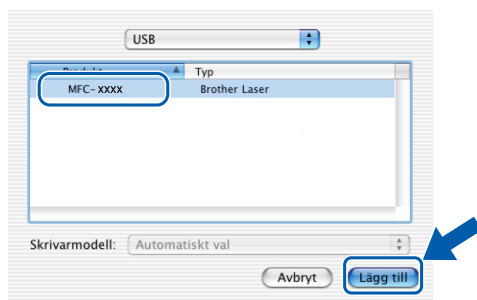

**12** Klicka på **Utskriftskontroll** och sedan på **Avsluta Utskriftskontroll**.

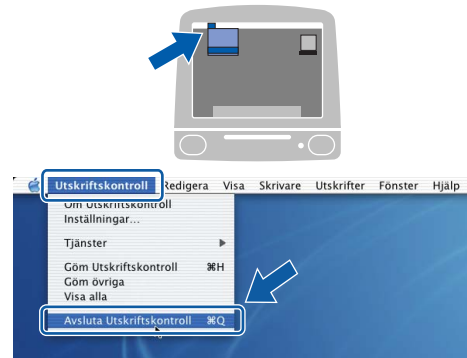

**OK!** MFL-Pro Suite, Brothers drivrutiner för skrivare och skanner samt Brother ControlCenter2 har installerats. Installationen är klar.

**13** Dubbelklicka på ikonen **Presto! PageManager** och följ instruktionerna på skärmen när du ska installera Presto!® PageManager®.



**Obs**

OCR-funktioner läggs till i Brother ControlCenter2 när Presto!® PageManager® installeras. Du kan även enkelt skanna, dela och organisera fotografier och dokument med hjälp av Presto!® PageManager®.

**OK!** Presto!® PageManager® har installerats. Installationen är klar.



## För trådbundna nätverksanvändare

### För Mac OS® X 10.2.4 eller senare

#### Viktigt

Kontrollera att du har fullföljt instruktionerna i steg 1 *Installera maskinen* på sidorna 5 till 11.

- 1 Anslut nätkabeln till ett eluttag. Slå på strömbrytaren.

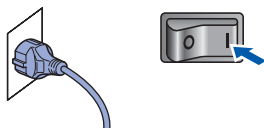

- 2 Anslut nätverkskabeln till maskinen och sedan till nätverket.

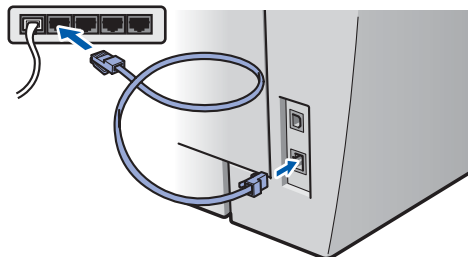

- 3 Starta Macintosh®-datorn.
- 4 Sätt in den medföljande cd-skivan för Macintosh® cd-läsaren.

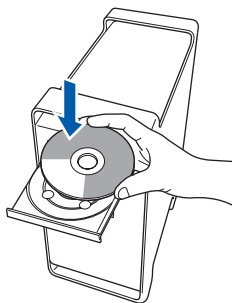

- 5 Dubbelklicka på ikonen **Start Here OSX** när du ska installera. Följ instruktionerna på skärmen.



#### Obs

Vänligen se bruksanvisningen för nätverksanvändare på cd-skivan om du vill installera PS-drivrutinen.

- 6 Välj **Nätverksanslutning Via Kabel (Ethernet)** och klicka på **Nästa**. Installationen fortsätter.



#### Obs

Ha tålamod, det tar några sekunder innan programmet har installerats. Slutför installationen genom att klicka på **Starta om**.

**7** Brother programvaran söker efter Brother-enheter. Under denna tid visas följande skärm.

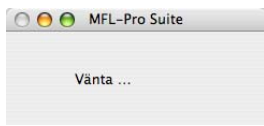

**Obs**

- Markera maskinen i listan och klicka på **OK** om maskinen har konfigurerats för nätverket. Det här fönstret visas inte om det bara finns en maskin ansluten till nätverket eftersom den väljs automatiskt. Gå vidare till steg 8.

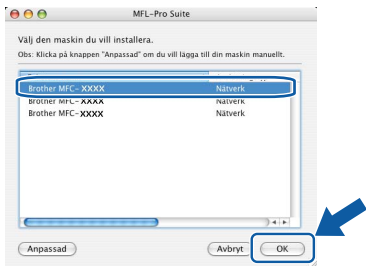

- Klicka på **OK** om den här skärmen visas.



Skriv ett namn för din Macintosh® i **Displaynamn** med högst 15 tecken och klicka på **OK**. Gå till steg 8.

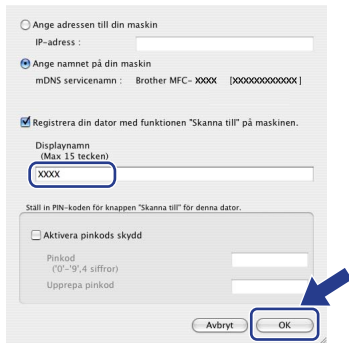

- Om du vill använda maskinens **Scan-knapp** för att skanna i nätverket måste du markera rutan **Registrera din dator med funktionen "Skanna till" på maskinen**.
- Namnet du anger visas på maskinens LCD-display när du trycker på **Scan-knappen** och väljer ett skanningsalternativ. (För ytterligare information, läs nätverksskanning i Bruksanvisning för programanvändare som finns på cd-skivan.)

**8** Klicka på **OK** när denna skärm visas.

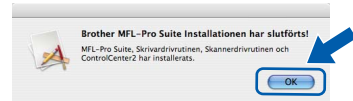

**OK!** För Mac OS® X 10.3.x eller senare: **MFL-Pro Suite, Brothers drivrutiner för skrivare och skanner samt Brother ControlCenter2 har installerats. Installationen är klar. Gå vidare till steg 13.**

**9** För användare av Mac OS® X 10.2.4 till 10.2.8: Klicka på **Lägg till**.

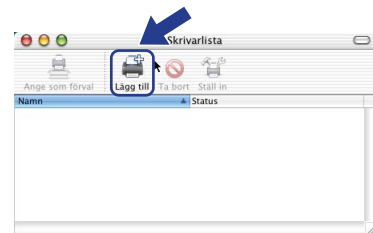

**10** Gör de val som visas nedan.

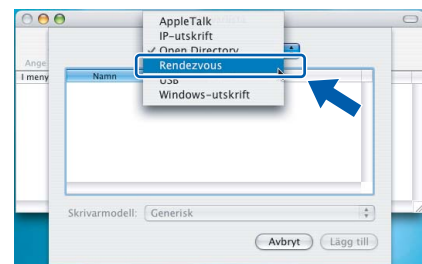

**11** Markera modellnamnet och klicka på **Lägg till**.

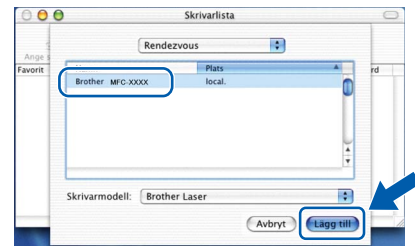

- 12** Klicka på **Utskriftskontroll** och sedan på **Avsluta Utskriftskontroll**.

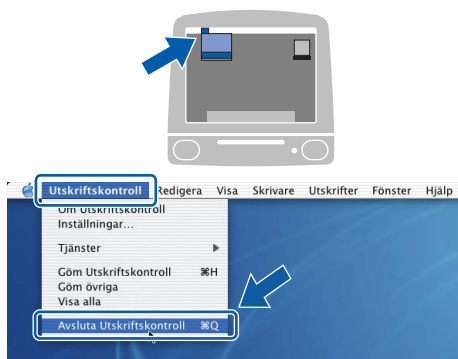

- OK!** **MFL-Pro Suite, Brothers drivrutiner för skrivare och skanner samt Brother ControlCenter2 har installerats. Installationen är klar.**

- 13** Dubbelklicka på ikonen **Presto! PageManager** och följ instruktionerna på skärmen när du ska installera Presto!® PageManager®.



**Obs**

OCR-funktioner läggs till i Brother ControlCenter2 när Presto!® PageManager® installeras. Du kan även enkelt skanna, dela och organisera fotografier och dokument med hjälp av Presto!® PageManager®.

- OK!** **Presto!® PageManager® har installerats. Installationen är klar.**

## För användare med trådlöst nätverksgränssnitt (för Mac OS® X 10.2.4 eller senare) i infrastrukturläge

### Ansluta din trådlösa maskin och trådlösa nätverk tillsammans och installera skrivardrivrutinen i infrastrukturläge

Först måste du konfigurera de trådlösa nätverksinställningarna för maskinen så att den kan kommunicera med din åtkomstpunkt (router). Efter att maskinen är konfigurerad att kommunicera med din åtkomstpunkt (router) har datorer på nätverket tillgång till maskinen. För att kunna använda maskinen från dessa datorer måste du installera programsviten MFL-Pro. Följande steg vägleder dig genom configurationen och installationsprocessen.

För att erhålla optimala resultat med normala utskrifter varje dag, placera Brother-maskinen så nära åtkomstpunkten (routern) som möjligt med minimalt hinder. Stora föremål och väggar mellan de två enheterna samt störning från andra elektroniska enheter kan påverka datasändningens hastighet för dina dokument.

På grund av dessa faktorer kan det hända att trådlöst inte är den bästa anslutningsmetoden för alla typer av dokument och program. Om du skriver ut stora filer, såsom flersidiga dokument med blandad text och stor grafik, kanske du ska välja trådbundet Ethernet för en snabbare dataöverföring, eller USB för den snabbaste genommatningshastigheten.

Även om multifunktionsmaskinen kan användas i såväl trådbundna som trådlösa nätverk kan inte de båda anslutningsmetoderna användas samtidigt.

#### Viktigt

Följande instruktioner erbjuder två metoder för att installera Brother-maskinen i en trådlös nätverksmiljö. Båda metoderna är för infrastrukturläge, och använder en trådlös router eller åtkomstpunkt som använder DHCP för att tilldela IP-adresser. Om din trådlösa router/åtkomstpunkt stöder SecureEasySetup™, Wi-Fi Protected Setup™ eller AOSS™ ska du följa stegen på sidan 39 *Använda programvaran SecureEasySetup™, Wi-Fi Protected Setup™ eller AOSS™ för att konfigurera din maskin för ett trådlöst nätverk (entrycksmetod)*. Om din trådlösa router/åtkomstpunkt inte stöder SecureEasySetup™, Wi-Fi Protected Setup™ eller AOSS™ ska du följa stegen på sidan 36 *Använda installationsguiden från kontrollpanelens LAN-meny för trådlös konfiguration (Infrastrukturläge)*. För att ställa in maskinen i en trådlös miljö (Ad-hoc-läge) hittar du instruktioner i bruksanvisningen för programanvändare på cd-skivan.

Du kan visa bruksanvisningen för programanvändare genom att följa instruktionerna nedan.

- 1 Starta Macintosh®-datorn. Sätt i Brother cd-skivan i cd-enheten.
- 2 Dubbelklicka på **Dokumentation**.
- 3 Dubbelklicka på din språkmapp.
- 4 Dubbelklicka på den översta sidfilen i HTML-format.
- 5 Dubbelklicka på **BRUKSANVISNING FÖR NÄTVERKSANVÄNDARE**.



#### Obs

- Om du ska ansluta skrivaren till nätverket, rekommenderar vi att du kontaktar systemadministratören före installationen.
- Om du använder en personlig brandvägg (t.ex. Windows® Firewall) ska du avaktivera den. Starta om din personliga brandvägg igen när du är säker på att du kan skriva ut.

## Bekräfta din nätverksmiljö

Denna installationsmetod skiljer sig åt beroende på nätverksmiljön.

### ■ Infrastruktur-läge

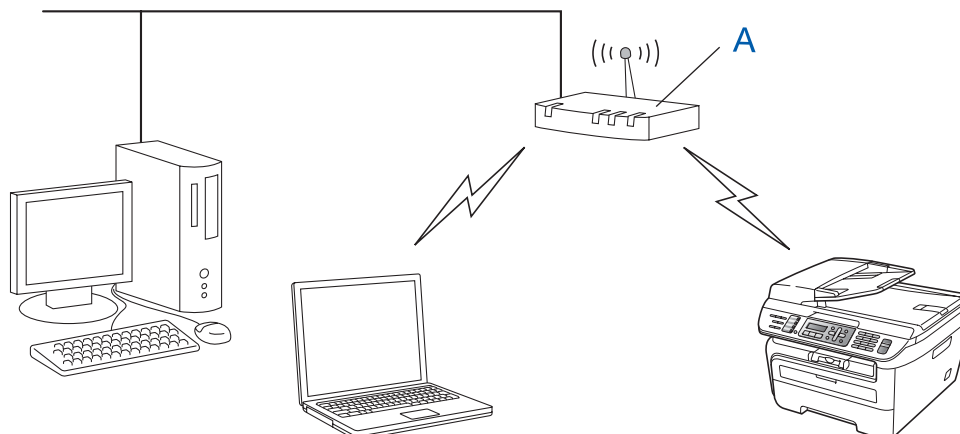

Om din trådlösa åtkomstpunkt (A) inte stöder SecureEasySetup™, Wi-Fi Protected Setup™ eller AOSS™ ska du följa instruktionerna på sidan 36.

### ■ Installation med SecureEasySetup™, Wi-Fi Protected Setup™ eller AOSS™ .

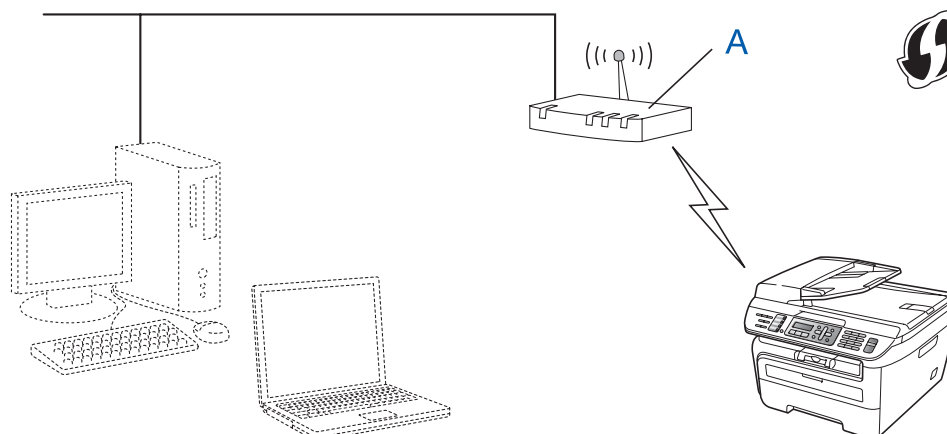

Om din trådlösa åtkomstpunkt (A) stöder SecureEasySetup™, Wi-Fi Protected Setup™ eller AOSS™, behöver du inte använda en dator för att konfigurera maskinen. Åtkomstpunkten (routern) och din maskin kan automatiskt förhandla med SecureEasySetup™-proceduren. För instruktioner, gå till sidan 39.

### ■ Konfiguration med PIN Method för Wi-Fi Protected Setup™

Om din trådlösa åtkomstpunkt(A) stöder Wi-Fi Protected Setup™ kan du även konfigurera med hjälp av PIN Method för Wi-Fi Protected Setup™. För instruktioner, se bruksanvisningen för programanvändare på cd-skivan.

## Använda installationsguiden från kontrollpanelens LAN-meny för trådlös konfiguration (Infrastrukturläge)

### Viktigt

Kontrollera att du har fullföljt instruktionerna i steg 1 *Installera maskinen* på sidorna 5 till 11.

Dessa instruktioner installerar Brother-maskinen i en typisk trådlös miljö på ett litet kontor eller hemmamiljö i infrastrukturelläge, men en trådlös router eller åtkomstpunkt som använder DHCP för att tilldela IP-adresser.

Om du till ställa in maskinen i en trådlös miljö hittar du instruktioner i bruksanvisningen för programanvändare på cd-skivan.

Du kan visa bruksanvisningen för programanvändare genom att följa instruktionerna nedan.

- 1 Starta Macintosh®-datorn. Sätt i Brother cd-skivan i cd-enheten.
- 2 Dubbelklicka på **Dokumentation**.
- 3 Dubbelklicka på din språkmap.
- 4 Dubbelklicka på den översta sidfilen i HTML-format.
- 5 Dubbelklicka på **Bruksanvisning för nätverksanvändare**.



Innan du börjar måste du veta dina trådlösa nätverksinställningar.

### 1

Skriv ned de trådlösa nätverksinställningarna för din åtkomstpunkt eller trådlösa router.

**SSID** (Service Set ID eller Nätverksnamn)

**WEP-nyckel** (om så krävs)

**WPA-PSK lösenord** (om så krävs)

**Kryptering** (TKIP eller AES)

**LEAP användarnamn** (om så krävs)

**LEAP lösenord**

*WEP-nyckeln är för 64-bitars krypterade nätverk eller 128-bitars krypterade nätverk och kan innehålla såväl siffror som bokstäver. Om du inte känner till denna information ska du titta i dokumentationen som medföljer din åtkomstpunkt eller trådlösa router. Denna nyckel har ett 64-bitars eller 128-bitars värde som måste anges i ett ASCII-format eller HEXADECEMALT format.*

### Till exempel:

**64-bitars ASCII:** Använder 5 tecken t.ex. "Hello" (skiljer mellan stora och små bokstäver)

**64-bitars Hexadecimal:** Använder 10 siffror hexadecimal data t.ex. "71f2234aba"

**128-bitars ASCII:** Använder 13 tecken t.ex. "Wirelesscomms" (skiljer mellan stora och små bokstäver)

**128-bitars Hexadecimal:** Använder 26 siffror hexadecimal data t.ex. "71f2234ab56cd709e5412aa3ba"

WPA-PSK aktiverar en Protected Access Pre-shared key som möjliggör att den trådlösa Brother-maskinen kan associera med åtkomstpunkten med TKIP- och AES-kryptering. WPA-PSK använder en Pre-Shared Key som består av 8 eller fler tecken, upp till maximalt 63 tecken.

Cisco® LEAP har utvecklats av Cisco Systems, Inc. som använder användar-ID och lösenord för verifiering. LEAP användar-ID är upp till maximalt 63 tecken långt och lösenordet är upp till maximalt 31 tecken långt.

Se kapitel 3 i bruksanvisningen för programanvändare för mer information.

- 2** Anslut nätkabeln till ett eluttag. Slå på strömbrytaren.

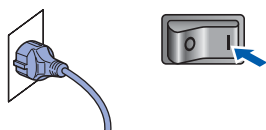

## ⊘ Olämplig installation

Om du tidigare har konfigurerat maskinens trådlösa inställningar, måste du återställa nätverkets (LAN-) inställningar innan du kan konfigurera de trådlösa inställningarna igen. Tryck på **Menu**, **5**, **2**, **6** (eller **Menu**, **5**, **0**, **1**) och tryck sedan på **1** för att acceptera ändringen.

- 3** På maskinen, tryck på **Menu**, **5**, **2**, **2**.

```
WLAN Aktiv ?
1.På 2.Av
```

Tryck på **1** för att välja På. De trådbundna nätverksgränssnittet blir inaktivt med denna inställning.

- 4** Maskinen söker efter nätverket och visar en lista över tillgängliga SSID. Du bör se det SSID som du skrev ned tidigare. Om maskinen hittar mer än ett nätverk, använd eller för att välja ditt nätverk och sedan

tryck på **OK**. Gå vidare till steg **8**.

```
Välj ▲ eller OK
salesgroup
```

## Obs

Det tar flera sekunder att visa en lista över tillgängliga SSID.

Om åtkomstpunkten är inställd till att inte sända SSID måste du manuellt lägga till SSID-namnet. Gå vidare till steg **5**.

- 5** Välj <Ny SSID> med eller och tryck på **OK**. Gå vidare till steg **6**.

```
Välj SSID&Set
<Ny SSID>
```

- 6** Ange ett nytt SSID och tryck på **OK**. För information om hur du skriver text, se *Ange text* på sidan 46.

```
SSID:
```

- 7** Tryck på eller för att välja Infrastructure och tryck sedan på **OK**.

```
Välj läge
Infrastructure
```

- 8** Använd eller och **OK**-knapparna för att välja ett av alternativen nedan: Om ditt nätverk är konfigurerat för Autentisering och Kryptering måste du matcha inställningarna för ditt nätverk.

**Ingen Autentisering eller Kryptering:** Välj Öppet system, tryck på **OK** och välj sedan Ingen för Krypteringstyp och tryck på **OK**. Tryck på **1** för att tillämpa dina inställningar. Gå till steg **12**.

**Ingen Autentisering eller WEP-kryptering:** Välj Öppet system, tryck på **OK** och använd sedan eller för att välja WEP för Krypteringstyp och tryck på **OK**. Gå till steg **9**.

**Autentisering med WEP-kryptering:** Välj Delad key, tryck på **OK**. Gå till steg **9**.

**Autentisering med WPA/WPA2-PSK (TKIP- eller AES-kryptering):** Välj WPA/WPA2-PSK, tryck på **OK**. Gå vidare till steg **10**.

**Autentisering med LEAP:** Välj LEAP, tryck på **OK**. Gå vidare till steg **11**.

- 9** Välj lämpligt knappnummer och tryck på **OK**.



Ange den WEP-knapp som du skrev ned i steg 1 med de kombinerade siffer- och





bokstavsknapparna. Du kan använda  eller

 för att flytta markören. För att till exempel ange bokstaven a, tryck på 2-knappen på de kombinerade siffer- och bokstavsknapparna. För att ange siffran 3, tryck på 3-knappen på de kombinerade siffer- och bokstavsknapparna sju gånger.



Bokstäverna visas i följande ordning: små bokstäver, stora bokstäver, siffror och sedan specialtecken.

Tryck på **OK** när du har angivit alla tecken, tryck på 1 för att tillämpa dina inställningar. Gå till steg 12.

**De flesta åtkomstpunkter och routrar kan lagra mer än en knapp, men de använder endast en i taget för autentisering och kryptering.**

- 10** Tryck på  eller  för att välja TKIP eller AES för Krypteringstyp och tryck på **OK**. Ange det WPA-PSK lösenord som du skrev ned i steg 1 med de kombinerade siffer- och bokstavsknapparna. Du kan använda  eller  för att flytta markören. För att till exempel ange bokstaven a, tryck på 2-knappen på de kombinerade siffer- och bokstavsknapparna. För att ange siffran 3, tryck på 3-knappen på de kombinerade siffer- och bokstavsknapparna sju gånger.

Tryck på **OK** när du har angivit alla tecken, tryck på 1 för att tillämpa dina inställningar. Gå vidare till steg 12.

- 11** Ange användarnamnet och tryck på **OK**. Du kan använda  eller  för att flytta markören. För att till exempel ange bokstaven a, tryck på 2-knappen på de kombinerade siffer- och bokstavsknapparna.

Ange lösenordet och tryck på **OK** och tryck på 1 för att tillämpa dina inställningar. Gå vidare till steg 12.

(Använd diagrammet på *Ange text* på sidan 46.)

- 12** Maskinen försöker nu ansluta till ditt trådlösa nätverk med den information du har angivit. Om det lyckas visas *Ansluten* som hastigast på LCD-skärmen.

*Anslutningsfel* visas när skrivarservern inte lyckades ansluta till din router eller åtkomstpunkt. Försök igen från 3. Om samma meddelande visas igen, återställ skrivarservern till fabriksinställningarna och försök igen. (Se *Skriva ut nätverkskonfigurationslistan* på sidan 45.)

- 13** Maskinen förvärvar automatiskt korrekt TCP/IP-adressinformation från din åtkomstpunkt (router) om DHCP är aktiverat (DHCP är normalt aktiverat i standard för de flesta åtkomstpunkter (routrar)).

*Om din åtkomstpunkt inte har DHCP aktiverat måste du manuellt konfigurera IP-adressen, nätmask och gateway för maskinen så att det passar ditt nätverk. Se bruksanvisningen för programanvändare för mer information.*



**Den trådlösa installationen är nu komplett. För att installera programsviten MFL-Pro, fortsätt till steg 7 på sidan 40.**



## Använda programvaran SecureEasySetup™, Wi-Fi Protected Setup™ eller AOSS™ för att konfigurera din maskin för ett trådlöst nätverk (entrycksmetod)

Om din trådlösa åtkomstpunkt stöder antingen SecureEasySetup™, Wi-Fi Protected Setup™ (PBC<sup>1</sup>) eller AOSS™, kan du enkelt konfigurera maskinen utan en dator. Genom att trycka på en knapp på den trådlösa routern eller åtkomstpunkten, kan du ställa in det trådlösa nätverket och göra säkerhetsinställningarna. Se bruksanvisningen för din trådlösa LAN-router eller åtkomstpunkt för instruktioner om hur du får tillgång till entrycksläge. Om din trådlösa router eller åtkomstpunkt inte stöder SecureEasySetup™, Wi-Fi Protected Setup™ eller AOSS™, gå till sid sidan 36 för installationsinstruktioner.

<sup>1</sup> Push Button-konfiguration

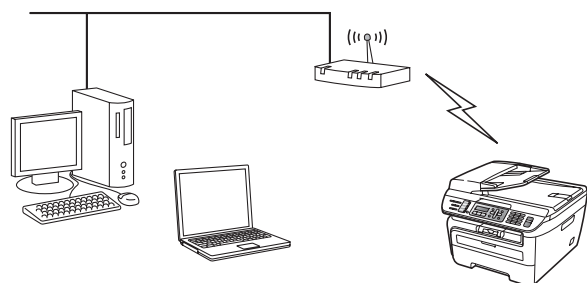

**Obs** Routers eller åtkomstpunkter som stöder SecureEasySetup™, Wi-Fi Protected Setup™ eller AOSS™ har symboler som visas nedan.



- 1 Anslut nätkabeln till ett eluttag. Slå på strömbrytaren.

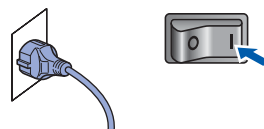

### ⊘ Olämplig installation

Om du tidigare har konfigurerat maskinens trådlösa inställningar, måste du återställa nätverkets (LAN-) inställningar innan du kan konfigurera de trådlösa inställningarna igen. Tryck på **Menu, 5, 2, 6** (eller **Menu, 5, 0**) och tryck sedan på **1** för att acceptera ändringen.

- 2 Placera Brother-maskinen nära SecureEasySetup™, Wi-Fi Protected Setup™ eller AOSS™ routern eller åtkomstpunkten .

- 3 Tryck på knappen SecureEasySetup™, Wi-Fi Protected Setup™ eller AOSS™ på din trådlösa router eller åtkomstpunkt. Se bruksanvisningen för din trådlösa router eller åtkomstpunkt för instruktioner.

- 4 Tryck på **Menu, 5, 2, 3** på Brother-maskinens kontrollpanel.

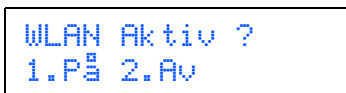

Tryck på **1** för att välja **På**. De trådbundna nätverksgränssnittet blir inaktivt med denna inställning.

Denna funktion känner automatiskt av vilket läge (SecureEasySetup™, Wi-Fi Protected Setup™ eller AOSS™) din åtkomstpunkt använder för att konfigurera maskinen.



**Obs** Om din trådlösa åtkomstpunkt stöder Wi-Fi Protected Setup™ (PIN Method) och du vill konfigurera maskinen att använda PIN Method (Personal Identification Number), se bruksanvisningen för nätverksanvändare på cd-skivan.

- 5** Maskinen söker efter en åtkomstpunkt som stöder SecureEasySetup™, Wi-Fi Protected Setup™ eller AOSS™ i 2 minuter.

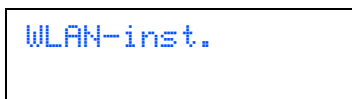

- 6** Om LCD-skärmen visar *Ansluten*, har maskinen anslutits till din router eller åtkomstpunkt. Du kan nu använda maskinen i ett trådlöst nätverk.

Om LCD-skärmen visar *WLAN-inst.*, *Ansluter -> SES (Ansluter WPS eller Ansluter AOSS)* och sedan *Anslutningsfel*, har maskinen inte anslutits korrekt till din router eller åtkomstpunkt. Försök från **4** igen. Om samma meddelande visas igen, återställ maskinen till fabriksinställningarna och försök igen. För återställning, se *Skriva ut nätverkskonfigurationslistan* på sidan 45.

Om LCD-skärmen visar *WLAN-inst.* och sedan *Anslutningsfel* eller *Fel läge*, har sessionsöverlappning eller anslutningsfel upptäckts (Se anmärkningen nedan). Maskinen har upptäckt mer än 2 routrar eller åtkomstpunkter på nätverket med SecureEasySetup™, Wi-Fi Protected Setup™-läget eller AOSS™-läget aktiverat. Kontrollera att endast en router eller åtkomstpunkt har SecureEasySetup™-läget, Wi-Fi Protected Setup™-läget eller AOSS™-läget aktiverat och försök starta från **4** igen.



**Obs**  
**LCD-meddelanden när kontrollpanelens SES/WPS/AOSS-meny används**

WLAN-inst.	Söker efter eller ansluter till åtkomstpunkten och laddar ned inställningar från åtkomstpunkten.
Ansluter -> SES/WPS/AOSS	Ansluter till åtkomstpunkten.
Anslutningsfel	Anslutningen misslyckades. (Om den visas efter att LCD-skärmen visar <i>Ansluter -&gt; SES/WPS/AOSS</i> .)
	Sessionsöverlappning upptäcktes.
Fel läge	Sessionsöverlappning upptäcktes.



**Den trådlösa installationen är nu komplett. För att installera programsviten MFL-Pro, fortsätt till steg 7.**

- 7** Starta Macintosh®-datorn.  
**8** Sätt den medföljande cd-skivan i cd-enheten.

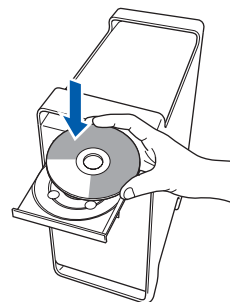

- 9** Dubbelklicka på ikonen **Start Here OSX** när du ska installera. Följ instruktionerna på skärmen.



**Obs**

Vänligen se bruksanvisningen för programanvändare på cd-skivan om du vill installera PS-drivrutinen.

- 10** Välj **Trådlös nätverksanslutning** och klicka sedan på **Nästa**.



- 11** Markera kryssrutan **Kontrollerad och bekräftad** och klicka sedan på **Nästa**. Följ instruktionerna på skärmen.



Ha tålamod, det tar några sekunder innan programmet har installerats. Slutför installationen genom att klicka på **Starta om**.

**12** Brother programvaran söker efter Brother-enheter. Under denna tid visas följande skärm.

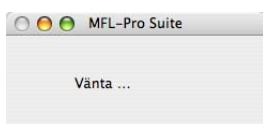

**Obs**

- Markera maskinen i listan och klicka på **OK** om maskinen har konfigurerats för nätverket. Det här fönstret visas inte om det bara finns en maskin ansluten till nätverket eftersom den väljs automatiskt. Gå vidare till steg 13.

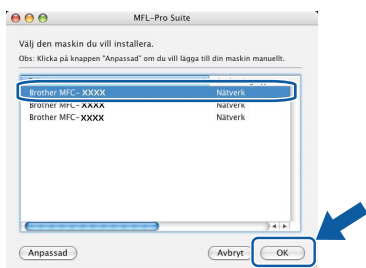

- Klicka på **OK** om den här skärmen visas.



Skriv ett namn för din Macintosh® i **Displaynamn** med högst 15 tecken och klicka på **OK**.  
Gå till steg 13.

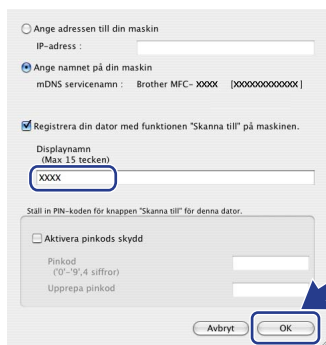

- Om du vill använda maskinens Scan-knapp för att skanna i nätverket måste du markera rutan **Registrera din dator med funktionen "Skanna till" på maskinen**.
- Namnet du anger visas på maskinens LCD-skärm när du trycker på **Scan**-knappen och väljer ett skanningsalternativ. (För ytterligare information, läs nätverksskanning i Bruksanvisning för programanvändare som finns på CD-ROM.)

**13** Klicka på **OK** när denna skärm visas.

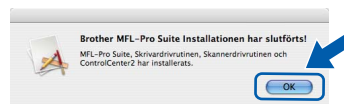

**OK!** För Mac OS® X 10.3.x eller senare: **MFL-Pro Suite, Brothers drivrutiner för skrivare och skanner samt Brother ControlCenter2 har installerats. Installationen är klar. Gå vidare till steg 18.**

**14** För användare av Mac OS® X 10.2.4 till 10.2.8: Klicka på **Lägg till**.

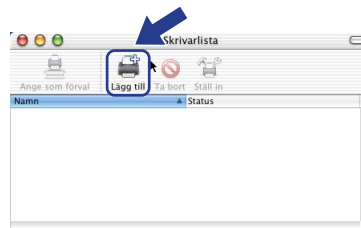

**15** Gör de val som visas nedan.

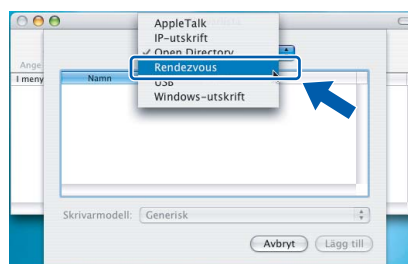

**16** Markera modellnamnet och klicka på **Lägg till**.

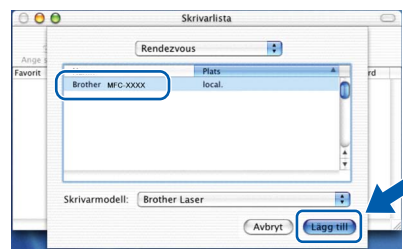

Macintosh®  
Trådlöst  
nätverk

- 17** Klicka på **Utskriftskontroll** och sedan på **Avsluta Utskriftskontroll**.

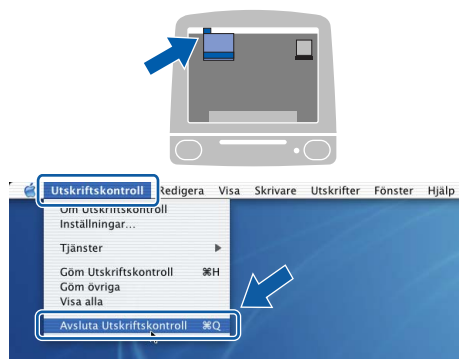

- OK!** **MFL-Pro Suite, Brothers drivrutiner för skrivare och skanner samt Brother ControlCenter2 har installerats. Installationen är klar.**

- 18** Dubbelklicka på ikonen **Presto! PageManager** och följ instruktionerna på skärmen när du ska installera Presto!® PageManager®.



**Obs**

OCR-funktioner läggs till i Brother ControlCenter2 när Presto!® PageManager® installeras. Du kan även enkelt skanna, dela och organisera fotografier och dokument med hjälp av Presto!® PageManager®.

- OK!** **Presto!® PageManager® har installerats. Installationen är klar.**

## Verktysprogrammet BRAdmin Light (för Windows<sup>®</sup>-användare)

BRAdmin Light är ett verktyg som används för inledande inställning av nätverksanslutna Brother-enheter. Du kan även söka efter Brother-produkter i ett nätverk, visa status och konfigurera grundläggande nätverksinställningar som t.ex. IP-adress.

För ytterligare information om BRAdmin Light, besök vår hemsida på <http://solutions.brother.com/>.

### Obs

Om du behöver ett program för avancerad skrivarhantering kan du hämta den senaste versionen av Brother BRAdmin Professional från <http://solutions.brother.com/>.

### Installera konfigurationsverktyget BRAdmin Light

### Obs

Skrivarservrens lösenord är som standard 'access'. Du kan ändra lösenordet med BRAdmin Light.

- 1 Klicka på **Installera andra drivrutiner/verktyg** på menyskärmen.



- 2 Klicka på **BRAdmin Light** och följ instruktionerna på skärmen.



### Inställning av IP-adress, subnet-mask och gateway med hjälp av BRAdmin Light

### Obs

Om du har en DHCP/BOOTP/RARP-server i nätverket behöver du inte utföra följande. Skrivarservern kommer automatiskt att erhålla sin IP-adress.

- 1 Starta BRAdmin Light. Programmet söker automatiskt efter nya enheter.

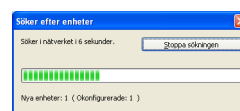

- 2 Dubbelklicka på den okonfigurerade enheten.

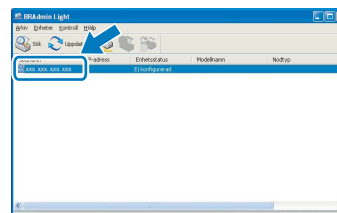

- 3 Välj **STATISK** som **Bootmetod**. Ange **IP Address (IP-adress)**, **Subnet Mask (Nätmask)** och **Gateway** och klicka på **OK**.

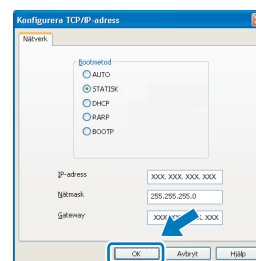

- 4 Adressinformationen sparas i maskinen.

## Verktysprogrammet BRAdmin Light (för Mac OS® X-användare)

BRAdmin Light är ett verktyg som används för inledande inställning av nätverksanslutna Brother-enheter. Du kan även söka efter Brother-produkter i ett nätverk, visa status och konfigurera grundläggande nätverksinställningar som t.ex. IP-adress via en dator som har Mac OS® X 10.2.4 eller senare.

BRAdmin Light installeras automatiskt när du installerar skrivardrivrutinen. Om du har installerat skrivardrivrutinen behöver du inte installera programmet igen. För ytterligare information om BRAdmin Light, besök vår hemsida på <http://solutions.brother.com/>.

### Inställning av IP-adress, subnet-mask och gateway med hjälp av BRAdmin Light

#### Obs

- Om du har en DHCP/BOOTP/RARP-server i nätverket behöver du inte utföra följande. Skrivarservern kommer automatiskt att erhålla sin IP-adress.
- Kontrollera att version 1.4.1\_07 eller senare av Java™-klientprogram är installerat på din dator.
- Skrivarserverns lösenord är som standard 'access'. Du kan ändra lösenordet med BRAdmin Light.

- 1 Dubbelklicka på **Macintosh HD**-ikonen på skrivbordet.

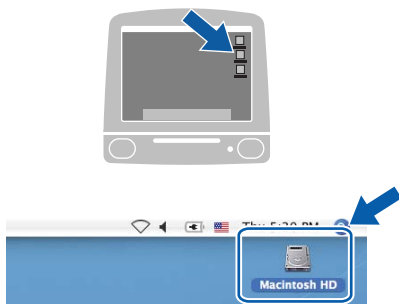

- 2 Välj **Bibliotek, Printers, Brother** och därefter **Utilities**.

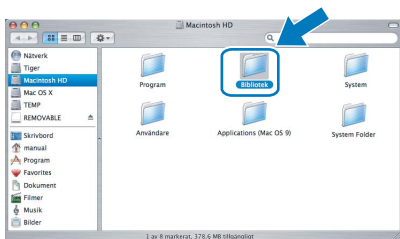

- 3 Dubbelklicka på filen **BRAdmin Light.jar** och kör programmet. BRAdmin Light söker sedan automatiskt efter nya enheter.

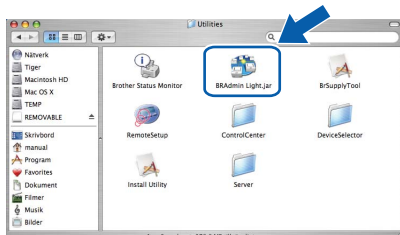

- 4 Dubbelklicka på den okonfigurerade enheten.

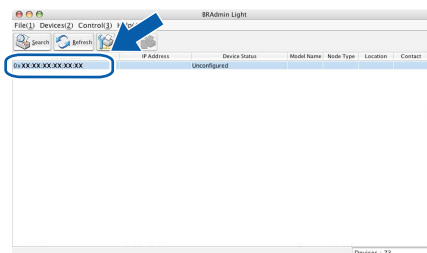

- 5 Välj **STATIC** som **Bootmetod**. Ange **IP Address (IP-adress)**, **Subnet Mask (Nätmask)** och **Gateway (Gateway)** och klicka på **OK**.

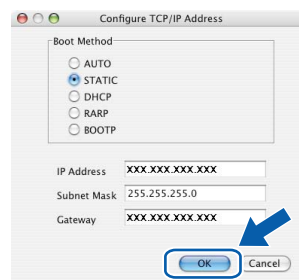

- 6 Adressinformationen sparas i maskinen.

## Webbaserad hantering (webbläsare)

Brother skrivarservern har en webbläsare som gör att du kan övervaka enhetens status och ändra vissa konfigurationsinställningar via HTTP (Hyper Text Transfer Protocol).

### Obs

- Användarnamnet är **'admin'** och standardlösenordet är **'access'**. Du kan ändra lösenordet via en webbläsare.
- Vi rekommenderar Microsoft Internet Explorer 6.0<sup>®</sup> (eller senare) eller Firefox<sup>®</sup> 1.0 (eller senare) för Windows<sup>®</sup> och Safari<sup>™</sup> 1.0 för Macintosh<sup>®</sup>. Kontrollera även att JavaScript och cookies är aktiverade oavsett vilken webbläsare som används. Vi rekommenderar att du uppgraderar till Safari<sup>™</sup> 1.2 eller senare för att aktivera JavaScript. Du måste känna till skrivarservrens IP-adress om du vill använda en webbläsare.

- 1 Öppna webbläsaren.
- 2 Skriv `http://skrivarens_ip-adress/` i webbläsaren ("skrivarens\_ip-adress" står för skrivarens IP-adress eller skrivarservrens namn).
  - Till exempel `http://192.168.1.2/`

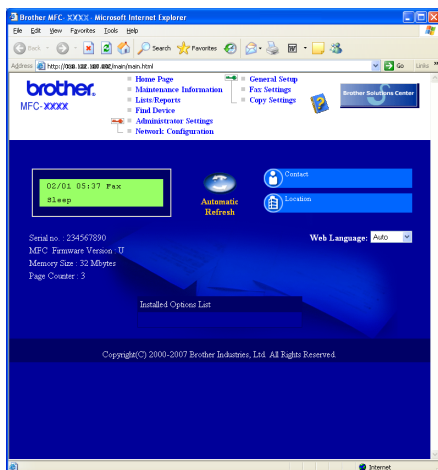

Se kapitel 2 i Bruksanvisning för nätverksanvändare.



## Återställa nätverksinställningarna till fabriksinställningarna

Följ stegen nedan om du vill återställa alla nätverksinställningar för den inbyggda skrivar-/skannerservern till fabriksinställningarna.

- 1 Kontrollera att maskinen inte används och koppla sedan bort alla kablar från maskinen (utom nätkabeln).
- 2 Tryck på **Menu, 5, 0**.
- 3 Tryck på **1** och välj **Reset**.
- 4 Tryck på **1** och välj **Ja**.
- 5 Maskinen startas om. Anslut kablarna när maskinen har startats om.

## Skryva ut nätverkskonfigurationslistan

Du kan skriva ut nätverkskonfigurationslistan för att bekräfta de aktuella nätverksinställningarna. För att skriva ut nätverkskonfigurationslistan:

- 1 Kontrollera att frontluckan är stängd och att nätverkssladden är isatt.
- 2 Slå på maskinen och vänta tills den är i beredskapsläge.
- 3 Tryck på **Reports** och  eller  för att välja nätverkskonfiguration. Tryck på **OK**. Maskinen skriver ut de aktuella nätverksinställningarna.



## Ange text

När du ställer in vissa menyval, som till exempel Fax-ID, behöver du skriva in bokstäver. Sifferknapparna har märkts med bokstäver. Knapparna: **0**, **#** och **\*** har *inte* några bokstäver eftersom de används för specialtecken.

Tryck på aktuell sifferknapp så många gånger som krävs för att få fram bokstäverna nedan:

Tryck på knapp	en gång	två gånger	tre gånger	fyra gånger
<b>2</b>	A	B	C	2
<b>3</b>	D	E	F	3
<b>4</b>	G	H	I	4
<b>5</b>	J	K	L	5
<b>6</b>	M	N	O	6
<b>7</b>	P	Q	R	S
<b>8</b>	T	U	V	8
<b>9</b>	W	X	Y	Z

### Infoga mellanrum

Tryck på  en gång mellan siffrorna om du vill infoga ett mellanslag i ett faxnummer. Tryck på  två gånger mellan tecknen om du vill infoga ett mellanslag i ett namn.



### Göra rättelser

Om du har skrivit in fel bokstav och vill ändra den, tryck på  för att ställa markören under den bokstav som är felaktig och tryck sedan på **Clear/Back**.

### Upprepa tecken

För att skriva in en bokstav som finns på samma knapp som föregående bokstav, tryck på  för att flytta markören åt höger innan du trycker på knappen igen.

### Specialtecken och symboler

Tryck på **\***, **#** eller **0**, tryck sedan på  eller  för att flytta markören till det tecken eller den symbol du vill ha. Tryck på **OK** för att göra ett val. Beroende på vad du väljer i menyn visas de symboler och tecken som anges nedan.

Tryck på <b>*</b>	för	(mellanslag) ! " # \$ % & ' ( ) * + , - . / €
Tryck på <b>#</b>	för	: ; < = > ? @ [ ] ^ _ ` {   } ~ '   { }
Tryck på <b>0</b>	för	Ä Ë Ö Ü Æ Ø Å Ñ 0



## Förbrukningsartiklar

När det är dags att byta ut förbrukningsartiklar visas ett felmeddelande på LCD-skärmen.

För mer information om förbrukningsartiklar till din maskin, besök <http://solutions.brother.com/> eller kontakta en lokal Brother-återförsäljare.

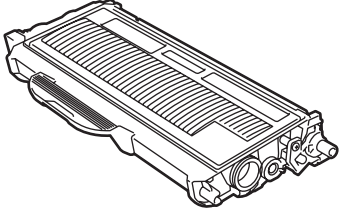
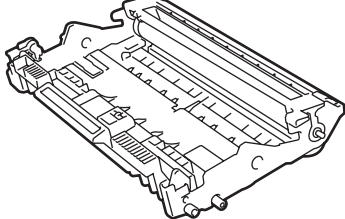
<b>Tonerkassett</b>	<b>Trumma</b>
<b>TN-2110/TN-2120</b>	<b>DR-2100</b>
	

### **Varumärken**

Brother-logotypen är ett registrerat varumärke som tillhör Brother Industries, Ltd.

Brother är ett registrerat varumärke som tillhör Brother Industries, Ltd.

Multi-Function Link är ett registrerat varumärke som tillhör Brother International Corporation.

Windows Vista är antingen ett registrerat varumärke eller ett varumärke som tillhör Microsoft Corporation i USA och andra länder.

Microsoft, Windows och Windows Server är registrerade varumärken som tillhör Microsoft Corporation i USA och/eller andra länder.

Macintosh och TrueType är registrerade varumärken som tillhör Apple Inc.

Nuance, Nuance-logotypen, PaperPort och ScanSoft är varumärken eller registrerade varumärken som tillhör Nuance Communications, Inc. eller dess dotterbolag i USA och/eller andra länder.

Presto! PageManager är ett registrerat varumärke som tillhör NewSoft Technology Corporation.

BROADCOM, SecureEasySetup och SecureEasySetup-logotype är varumärken som tillhör Broadcom Corporation. AOSS är ett varumärke som tillhör Buffalo Inc.

Wi-Fi, WPA och WPA2 är registrerade varumärken och Wi-Fi Protected Setup är ett varumärke som tillhör Wi-Fi Alliance.

För varje företag vars program omnämns i den här bruksanvisningen finns licensavtal med avseende på de upphovsrättsskyddade programmen i fråga.

**Alla övriga märken och produktnamn som omnämns i den här bruksanvisningen är varumärken eller registrerade varumärken som tillhör respektive företag.**

### **Sammanställningar och publikation**

Den här bruksanvisningen har under överinseende av Brother Industries Ltd. sammanställts och publicerats med uppdaterade produktbeskrivningar och specifikationer.

Innehållet i den här bruksanvisningen och specifikationerna för den här produkten kan ändras utan föregående meddelande.

Brother förbehåller sig rätten att utan förvarning göra ändringar i specifikationer och materialet häri, och ansvarar inte för eventuella skador (inklusive följskador) som orsakas av tillförlitelse på det presenterade materialet, inklusive men inte begränsat till, skrivfel eller andra misstag.

Den här produkten är utformad att användas i affärsmiljö

**brother**®