

GEBRUIKERSHANDLEIDING

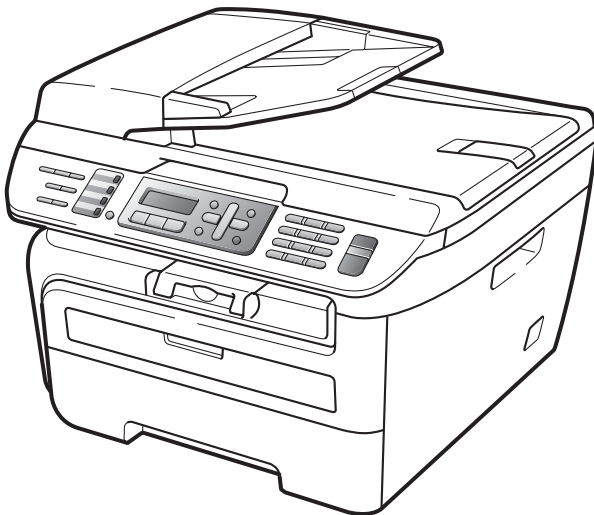

MFC-7320
MFC-7440N
MFC-7840W

Wanneer u de klantenservice moet bellen

A.u.b. de volgende gegevens invullen voor toekomstige referentie:

Modelnummer: MFC-7320, MFC-7440N en MFC-7840W
(Omcirkel uw modelnummer)

Serienummer: ¹ _____

Aankoopdatum: _____

Aankoopplaats: _____

¹ Het serienummer staat op de achterkant van het toestel. Bewaar deze gebruikershandleiding samen met uw kassabon als bewijs van uw aankoop, in geval van diefstal, brand of service in geval van garantie.

Registreer uw product online op

<http://www.brother.com/registration/>

Door uw product bij Brother te registreren, wordt u geregistreerd als de originele eigenaar van het product. Uw registratie bij Brother:

- kan eventueel als bevestiging van de aankoopdatum van uw product dienen, mocht u uw kassabon verliezen; en
- kan eventueel een verzekeringsclaim van u ondersteunen, ingeval het product verloren gaat en dit gedekt is door de verzekering.

Informatie over goedkeuring en mededeling aangaande samenstelling en publicatie

DEZE APPARATUUR IS ONTWERPEN VOOR GEBRUIK MET EEN DUBBELDRAADS ANALOOG PSTN-SNOER, VOORZIEN VAN DE PASSENDE CONNECTOR.

INFORMATIE OVER GOEDKEURING

Brother wijst erop dat dit product mogelijk niet goed functioneert in een ander land dan dat waarin het oorspronkelijk werd aangekocht, en biedt geen garantie indien dit product wordt gebruikt op openbare telecommunicatielijnen in andere landen.

Samenstelling en publicatie

Deze handleiding is samengesteld en gepubliceerd onder supervisie van Brother Industries, Ltd. De nieuwste productgegevens en -specificaties zijn in deze handleiding verwerkt.

De inhoud van deze handleiding en de specificaties van dit product kunnen zonder voorafgaande kennisgeving worden gewijzigd.

Brother behoudt zich het recht voor om de specificaties en de inhoud van deze handleiding zonder voorafgaande kennisgeving te wijzigen. Brother is niet verantwoordelijk voor enige schade (met inbegrip van gevolgschade) voortvloeiend uit het gebruik van deze handleiding of de daarin beschreven producten, inclusief maar niet beperkt tot zetfouten en andere fouten in deze publicatie.

EG Conformiteitsverklaring onder de Richtlijn R & TTE



EC Declaration of Conformity

Manufacturer

Brother Industries Ltd.,
15-1, Naeshiro-cho, Mizuho-ku, Nagoya 467-8561, Japan

Plant

Brother Industries (Vietnam) Ltd.
Phuc Dien Industrial Zone Cam Phuc Commune, Cam giang Dist Hai Duong Province,
Vietnam

Herewith declare that:

Products description : Facsimile Machine
Type : Group3
Model Number : MFC-7320, MFC-7440N, MFC-7840W

are in conformity with provisions of the R & TTE Directive (1999/5/EC) and we declare compliance with the following standards :

Harmonized standards applied :

Safety EN60950-1:2001+A11: 2004

EMC EN55022: 1998 +A1: 2000 +A2: 2003 Class B
EN55024: 1998 +A1: 2001 +A2: 2003
EN61000-3-2: 2006
EN61000-3-3: 1995 +A1: 2001 +A2 : 2005

Radio EN301 489-1 V1.6.1
EN301 489-17 V1.2.1
EN300 328 V1.7.1

※ Radio applies to MFC-7840W only.

Year in which CE marking was first affixed : 2007

Issued by : Brother Industries, Ltd.

Date : 31th January, 2008

Place : Nagoya, Japan

Signature :

Junji Shiota
General Manager
Quality Management Dept.
Printing & Solutions Company

EG Conformiteitsverklaring onder de Richtlijn R & TTE

Producent

Brother Industries Ltd.,
15-1, Naeshiro-cho, Mizuho-ku, Nagoya 467-8561, Japan

Fabriek

Brother Industries (Vietnam) Ltd.,
Phuc Dien Industrial Zone Cam Phuc Commune, Cam giang Dist Hai Duong Province, Vietnam

Verklaren hierbij dat:

Productomschrijving : Faxmachine
Type : Groep3
Modelnummer : MFC-7320, MFC-7440N, MFC-7840W

voldoet aan de voorschriften van de richtlijn R & TTE (1999/5/EC), en we verklaren dat het aan de volgende standaards voldoet:

Toegepaste geharmoniseerde standaarden:

Veiligheid	EN60950-1: 2001 +A11: 2004
EMC	EN55022:1998 +A1: 2000 +A2: 2003 Klasse B EN55024:1998 +A1: 2001 +A2: 2003 EN61000-3-2:2006 EN61000-3-3:1995 +A1: 2001 +A2: 2005
Radio	EN301 489-1 V1.6.1 EN301 489-17 V1.2.1 EN300 328 V1.7.1

*Radio geldt uitsluitend voor MFC-7840W.

Jaar waarin EG-certificatie voor het eerst werd toegekend: 2007

Uitgegeven door : Brother Industries, Ltd.

Datum : 31th Januari, 2008

Plaats : Nagoya, Japan

Inhoudsopgave

Paragraaf I Algemeen

1	Algemene informatie	2
	Gebruik van de documentatie.....	2
	Symbolen en conventies die in de documentatie gebruikt worden.....	2
	U kunt de softwarehandleiding en netwerkhandleiding weergeven (Uitsluitend MFC-7440N en MFC-7840W).....	2
	Documentatie bekijken	3
	Overzicht bedieningspaneel	6
2	Papier en documenten laden	10
	Papier en afdrukmedia laden.....	10
	Papier in de papierlade laden.....	10
	Papier laden in de handmatige invoergleuf	11
	Niet-afdrukbaar gebied	14
	Acceptabel papier en andere printmedia	15
	Aanbevolen papier en afdrukmedia	15
	Type en afmetingen van het papier	16
	Speciaal papier gebruiken	17
	Documenten laden.....	20
	Met behulp van de automatische documenttoevoer (ADF)	20
	Met behulp van de glasplaat.....	21
3	Algemene instellingen	22
	Tijdklokstand	22
	Papierinstellingen	22
	Papiersoort	22
	Papierformaat	22
	Volume-instellingen	23
	Belvolume	23
	Volume van waarschuwingstoon	23
	Volume luidspreker	23
	Automatische zomer-/wintertijd.....	24
	Ecologische functies	24
	Toner sparen	24
	Slaapstand.....	24
	LCD-contrast.....	24

4 Beveiligingsfuncties 25

Beveiliging	25
Transmissieslot (uitsluitend MFC-7320 en MFC-7440N)	25
Beveiligd functieslot (uitsluitend MFC-7840W)	26
Instelslot	29
Beperken kiezen	30
Beperking kiesnummertoesen	30
Beperking voorkeurtoesen	30
Beperking snelkiezen	30

Paragraaf II Fax

5 Een fax verzenden 32

Faxen	32
Faxmodus instellen	32
Een fax verzenden vanuit de ADF	32
Een fax via de glasplaat verzenden	32
Annuleren een fax in behandeling	33
Groepsverzenden	33
Annuleren een verzending in gang	33
Aanvullende verzendopties	34
Faxen met meer instellingen verzenden	34
Elektronisch voorblad	34
Contrast	35
Faxresolutie veranderen	36
Tweevoudige werking	36
Direct verzenden	36
Internationale modus	37
Uitgestelde fax	37
Uitgestelde groepsverzending	37
Taken in de wachtrij controleren en annuleren	38
Een fax handmatig verzenden	38
De melding Geheugen vol	38

6 Een fax ontvangen 39

Ontvangstmodus	39
De ontvangststand kiezen	39
Ontvangststanden gebruiken	40
Alleen Fax	40
Fax/Tel	40
Handmatig	40
Extern ANTW.APP.	40
Instellingen ontvangststand	41
Belvertraging	41
F/T-beltijd (uitsluitend Fax/Tel modus)	41
Fax waarnemen	41
De printdichtheid instellen	42

Aanvullende ontvangsthandelingen.....	42
Een verkleinde afdruk van een inkomend document maken.....	42
De stempel voor faxontvangst instellen.....	42
Faxen in het geheugen ontvangen.....	43
Een fax uit het geheugen afdrukken.....	43

7 Telefoon en externe apparatuur 44

Telefoonlijndiensten.....	44
Nummerweergave.....	44
Het type telefoonlijn instellen.....	45
Een extern ANTW.APP. aansluiten.....	46
Aansluitingen.....	46
Een uitgaand bericht opnemen.....	47
Aansluiting op meerdere lijnen (PBX).....	47
Externe telefoons en tweede telefoons.....	48
Werken met een tweede toestel.....	48
Uitsluitend voor Fax/Tel modus.....	48
Een externe of tweede telefoon aansluiten.....	48
Een draadloze externe telefoon van een andere fabrikant dan Brother gebruiken.....	49
Codes voor afstandsbediening gebruiken.....	49

8 Het kiezen en opslaan van nummers 51

Nummers kiezen.....	51
Handmatig kiezen.....	51
Voorkeursnummers handmatig.....	51
Snel kiezen.....	51
Zoeken.....	51
Faxnummer opnieuw kiezen.....	52
Nummers opslaan.....	52
Een pauze opslaan.....	52
Voorkeursnummers opslaan.....	52
Snelkiesnummers opslaan.....	53
Voorkeursnummers en snelkiesnummers veranderen.....	53
Groepen instellen voor groepsverzenden.....	54
Snelkiesnummers combineren.....	55
Toon of puls.....	55

9 Opties voor afstandsbediening 56

Fax doorzenden.....	56
Fax opslaan.....	57
PC-FAX Ontvangen.....	57
Opties voor afstandsbediening wijzigen.....	58
Opties voor afstandsbediening uitschakelen.....	59
Afstandsbediening.....	59
Een toegangscode instellen.....	59
Gebruik van de toegangscode.....	60
Faxberichten opvragen.....	60
Het nummer voor fax doorzenden wijzigen.....	61
Faxopdrachten op afstand.....	62

10	Pollen	63
	Ontvang pollen	63
	Beveiligd pollen	63
	Uitgesteld pollen	63
	Opeenvolgend pollen.....	64
	Gepolde verzending	64
	Verzend pollen instellen	64
	Verzend Pollen met een beveiligingscode instellen	65

11	Rapporten afdrukken	66
	Faxrapporten	66
	Verzendrapport.....	66
	Faxjournaal.....	66
	Rapporten.....	67
	Een rapport afdrukken	67

Paragraaf III Kopie

12	Kopiëren	70
	Kopiëren	70
	Kopieermodus instellen	70
	Eén kopie maken.....	70
	Meerdere kopieën maken.....	70
	Kopiëren onderbreken	70
	Kopieeropties (tijdelijke instellingen).....	71
	De gekopieerde afbeelding vergroten of verkleinen	71
	De toets Opties gebruiken	72
	Kopieerkwaliteit verbeteren	73
	Kopieën sorteren met behulp van de ADF	73
	Contrast instellen.....	74
	N op 1-kopieën maken (paginalay-out)	74
	De melding geheugen vol.....	75

Paragraaf IV Software

13	Software- en netwerkfuncties (Uitsluitend MFC-7440N en MFC-7840W)	78
	Gebruik van de HTML-gebruikershandleiding	78
	Voor Windows®	78
	Voor Macintosh®	79

Paragraaf V Bijlagen

A	Veiligheid en wetgeving	82
	Een geschikte plaats kiezen	82
	Belangrijke informatie	83
	Veiligheidsmaatregelen	83
	IEC60825-1+A2:2001 Specificatie	85
	Het apparaat loskoppelen	86
	LAN-aansluiting (Uitsluitend MFC-7440N en MFC-7840W)	87
	Radiostoring	87
	EU-richtlijn 2002/96/EC en EN50419	87
	Internationale ENERGY STAR® Compliance verklaring	88
	Belangrijke veiligheidsinstructies	88
	Handelsmerken	90
B	Problemen oplossen en routineonderhoud	91
	Problemen oplossen	91
	Als u problemen hebt met uw machine	91
	De afdrukkwaliteit verbeteren	99
	Kiestoonherkenning instellen	104
	Storing op de telefoonlijn	105
	Storings- en onderhoudsmeldingen	106
	Faxen overbrengen, of faxjournaal	111
	Vastgelopen documenten	112
	Papieropstoppingen	113
	Routineonderhoud	118
	De buitenkant van de machine schoonmaken	118
	De glasplaat reinigen	119
	Het scannervenster reinigen	120
	De printcorona reinigen	121
	De drumeenheid reinigen	123
	De verbruiksartikelen vervangen	126
	Een tonercartridge vervangen	126
	De drumeenheid vervangen	129
	Informatie over de machine	132
	Het serienummer controleren	132
	De paginatellers controleren	132
	De levensduur van de drum bepalen	132
	De machine inpakken en vervoeren	133
	Afvoeren van de machine (Voor MFC-7840W)	134
C	Menu en functies	135
	Programmeren op het scherm	135
	Menutabel	135
	Opslag in het geheugen	135
	Menu-toetsen	135
	Het menu openen	136
	Menutabel	137
	Tekst invoeren	150

D	Specificaties	152
	Algemeen	152
	Afdrukmedia.....	154
	Fax.....	155
	Kopiëren	157
	Scannen	158
	Afdrukken	159
	Interfaces	159
	Systeemvereisten	160
	Verbruiksartikelen	162
	Ethernet bedraad netwerk (Uitsluitend MFC-7440N en MFC-7840W)	163
	Ethernet draadloos netwerk (uitsluitend MFC-7840W).....	164
	Authenticatie en encryptie alleen voor draadloze gebruikers	165
	Certificering door de Wi-Fi-alliantie	166
	Draadloos één-toets configuratie.....	167
E	Verklarende woordenlijst	168
F	Index	172

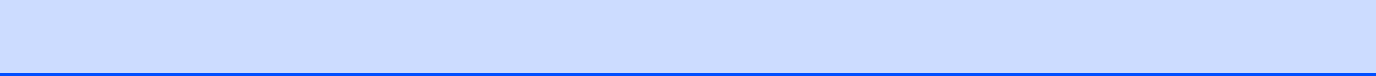



Algemeen

Algemene informatie	2
Papier en documenten laden	10
Algemene instellingen	22
Beveiligingsfuncties	25

Gebruik van de documentatie

Dank u voor de aanschaf van een Brother-machine! Het lezen van de documentatie helpt u bij het optimaal benutten van uw machine.

Symbolen en conventies die in de documentatie gebruikt worden

De volgende symbolen en conventies worden in de documentatie gebruikt.

Vet	Vetgedrukte tekst identificeert toetsen op het bedieningspaneel van de machine of op het computerscherm.
<i>Cursief</i>	Cursief gedrukte tekst legt de nadruk op een belangrijk punt of verwijst naar een verwant onderwerp.
Courier New	Het lettertype Courier New identificeert de meldingen die worden weergegeven op het LCD-scherm van de machine.



Waarschuwingen informeren u over de maatregelen die u moet treffen om persoonlijk letsel te voorkomen.



"Voorzichtig" wijst u op procedures die u moet volgen om te vermijden dat de machine of andere voorwerpen schade oplopen.



De pictogrammen Elektrisch Gevaar waarschuwen u voor een mogelijke elektrische schok.



Pictogrammen met waarschuwingen vestigen uw aandacht op maatregelen die u moet treffen om mogelijk persoonlijk letsel te voorkomen.



Het pictogram Onjuiste configuratie waarschuwt u voor apparaten en bewerkingen die niet compatibel zijn met de machine.



Pictogrammen met opmerkingen geven bruikbare tips.

U kunt de softwarehandleiding en netwerkhandleiding weergeven (Uitsluitend MFC-7440N en MFC-7840W)

Deze gebruikershandleiding bevat niet alle informatie over de machine zoals hoe u de gevorderde eigenschappen van fax, printer, scanner, PC-fax en netwerk gebruikt (uitsluitend MFC-7440N en MFC-7840W). Wanneer u klaar bent om gedetailleerde informatie te leren over deze bewerkingen, leest u de **Softwarehandleiding** en **Netwerkhandleiding** (Uitsluitend MFC-7440N en MFC-7840W).

Documentatie bekijken

Documentatie bekijken (Windows®)

Om de documentatie te bekijken vanuit het menu **Start** selecteert u **Brother, MFC-XXXX** (XXXX is de modelnaam) in de programmagroep, en klikt dan op **Gebruikershandleidingen in HTML-indeling**.

Als u de software niet hebt geïnstalleerd, kunt u de documentatie vinden door onderstaande instructies op te volgen:

- 1 Zet uw PC aan.
Plaats de Brother CD-ROM met naam Windows® in het CD-ROM-station.
- 2 Als het scherm voor de taalkeuze verschijnt, klikt u op de gewenste taal.
- 3 Als het scherm met de modelnaam verschijnt, klikt u op uw modelnaam. Het hoofdmenu van de cd-rom wordt geopend.



Als dit venster niet wordt geopend, kunt u Windows® Explorer gebruiken om het programma start.exe uit te voeren vanuit de hoofdmap van de cd-rom van Brother.

- 4 Klik op **Documentatie**.

- 5 Klik op de documentatie die u wilt lezen:

- HTML-documenten (twee handleidingen):
Softwarehandleiding en **Netwerkhandleiding** (Uitsluitend MFC-7440N en MFC-7840W) in HTML-indeling.

Deze indeling wordt aanbevolen voor het weergeven van de handleidingen op uw computer.

- PDF-documenten (4 handleidingen):
Gebruikershandleiding voor stand-alone handelingen, **Softwarehandleiding**, **Netwerkhandleiding** (Uitsluitend MFC-7440N en MFC-7840W) en **Beknopte Installatiehandleiding**.

Deze indeling wordt aanbevolen voor het afdrukken van handleidingen. Klik hierop om naar het Brother Solutions Center te gaan, waar u de PDF-documenten kunt bekijken of downloaden. (Hiervoor zijn internettoegang en PDF Reader-software vereist.)

Instructies voor het scannen opzoeken

Er zijn verscheidene manieren waarop u documenten kunt scannen. U kunt de instructies als volgt vinden:

Softwarehandleiding:

- Een document scannen met de TWAIN-driver in hoofdstuk 2
- Een document scannen met de WIA-driver (alleen voor Windows® XP/Windows Vista®) in hoofdstuk 2
- ControlCenter3 gebruiken in hoofdstuk 3
- Netwerkscannen in hoofdstuk 4 (Uitsluitend MFC-7440N en MFC-7840W)

ScanSoft™ PaperPort™ 11SE met OCR Hoe-te-handleidingen

- De complete ScanSoft™ PaperPort™ 11SE met OCR Hoe-te-handleidingen kunt u bekijken in het Help-gedeelte in de ScanSoft™ PaperPort™ 11SE toepassing.

Documentatie bekijken (Macintosh®)

- 1 Zet uw Macintosh® aan.
Plaats de Brother CD-ROM met de naam Macintosh® in het CD-ROM station.
- 2 Het volgende venster wordt weergegeven.

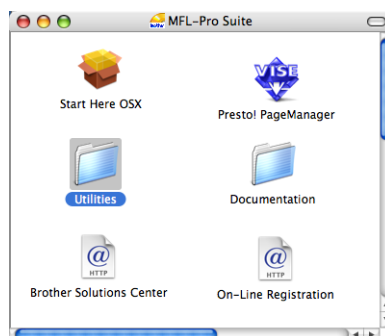

- 3 Dubbelklik op het pictogram **Documentation**.
- 4 Als het scherm voor de taalkeuze verschijnt, dubbelklikt u op de gewenste taal.
- 5 Dubbelklik op het bovenste bestand op de pagina om de **Softwarehandleiding** en **Netwerkhandleiding** (Uitsluitend MFC-7440N en MFC-7840W) in HTML-indeling te kunnen bekijken.
- 6 Klik op de documentatie die u wilt lezen.
 - **Softwarehandleiding**
 - **Netwerkhandleiding**
(uitsluitend MFC-7440N en MFC-7840W)



Opmerking

De documenten zijn ook leverbaar in PDF-indeling (4 handleidingen):

Gebruikershandleiding voor stand-alone bewerkingen, **Softwarehandleiding**, **Netwerkhandleiding** (Uitsluitend MFC-7440N en MFC-7840W) en **Beknopte Installatiehandleiding**.

De PDF-indeling wordt aanbevolen voor het afdrukken van handleidingen.

Dubbeltklik op het pictogram van het **Brother Solutions Center** om naar het Brother Solutions Center te gaan waar u de PDF-documenten kunt bekijken en downloaden. (Hiervoor zijn internettoegang en PDF Reader-software vereist.)

Instructies voor het scannen opzoeken

Er zijn verscheidene manieren waarop u documenten kunt scannen. U kunt de instructies als volgt vinden:

Softwarehandleiding:

- Scannen in hoofdstuk 9
- ControlCenter2 gebruiken in hoofdstuk 10
- Netwerkscannen in hoofdstuk 11 (Uitsluitend MFC-7440N en MFC-7840W)

Presto!® PageManager®

Gebruikershandleiding:

- U kunt de complete Presto!® PageManager®-gebruikershandleiding bekijken via de Help in de toepassing Presto!® PageManager®.

Overzicht bedieningspaneel

MFC-7320

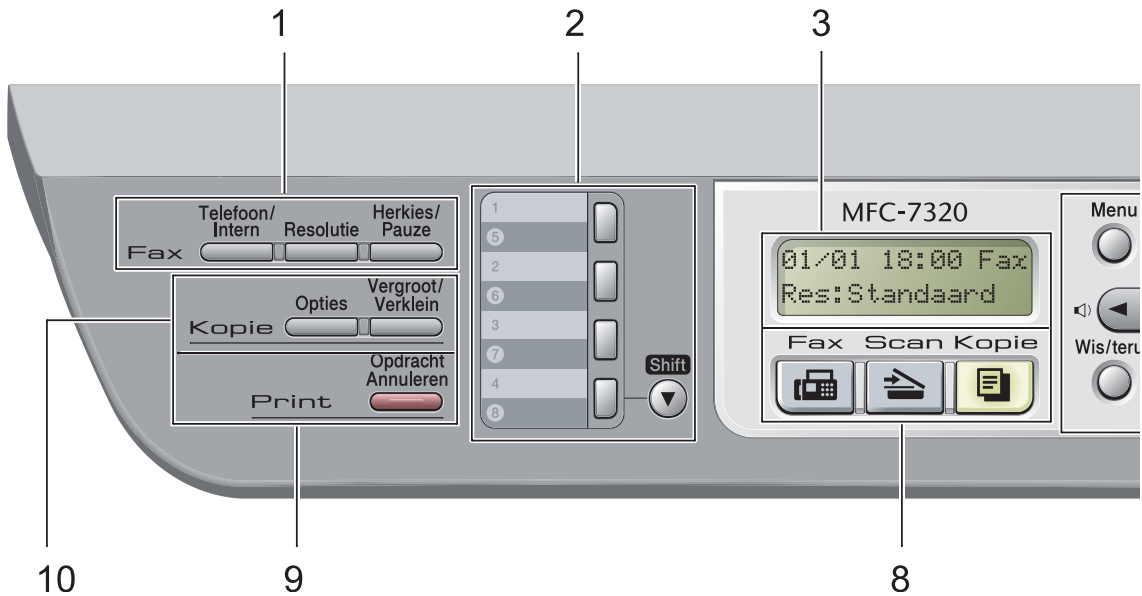

MFC-7440N en MFC-7840W hebben dezelfde toetsen.

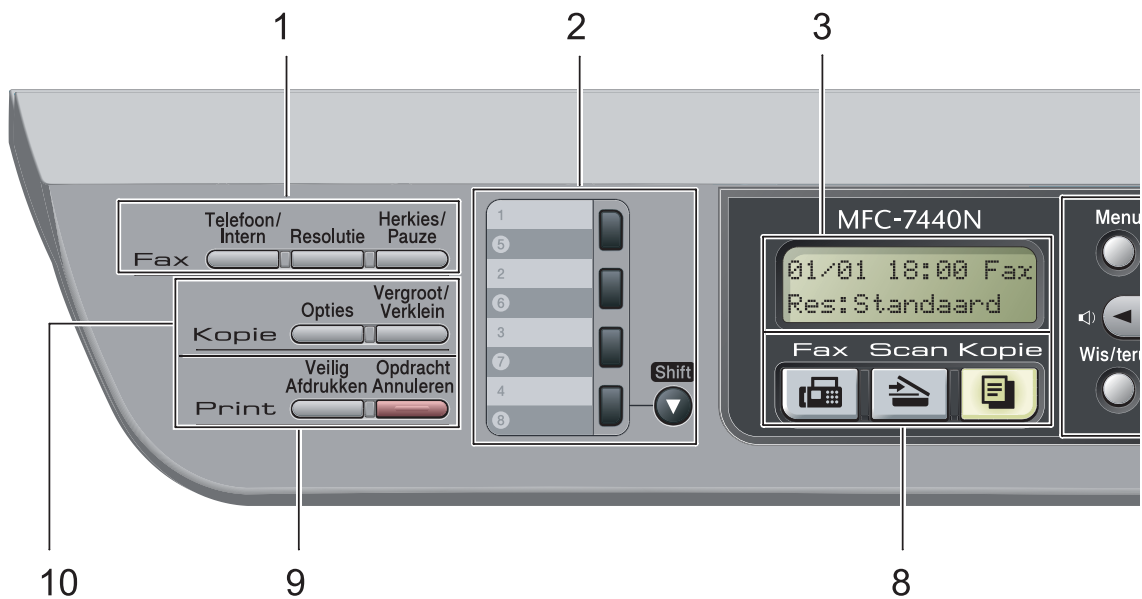

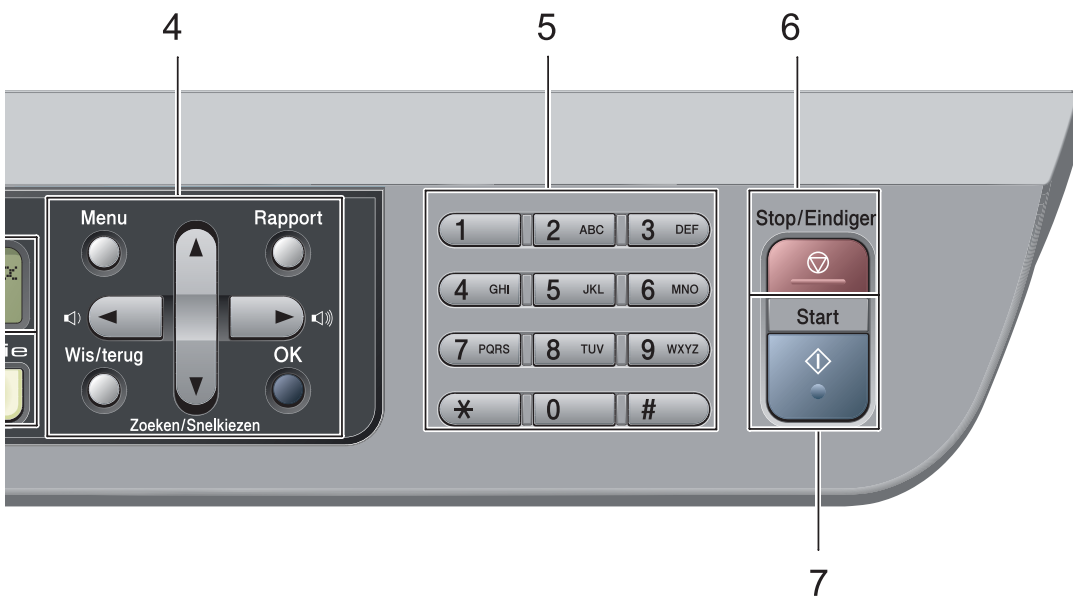
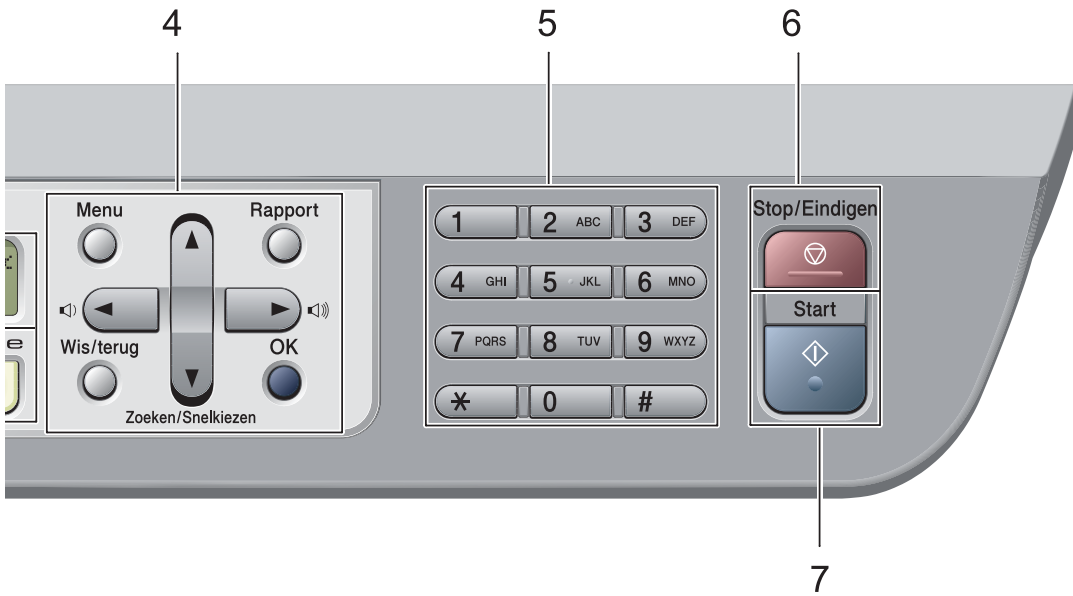

1 Fax- en telefoontoetsen:

Telefoon/Intern

U gebruikt deze toets voor een telefoongesprek na het oppakken van de externe hoorn tijdens de F/T pseudo-beltoon.

Als u op een PBX bent aangesloten, kunt u deze toets gebruiken om toegang te krijgen tot een buitenlijn, om de telefoniste terug te bellen of om een telefoontje over te zetten naar een ander toestel.

Resolutie

Hiermee stelt u de faxresolutie in.

Herkies/Pauze

Met een druk op deze toets wordt het laatst gekozen nummer herhaald. Het voegt ook een pauze in bij het programmeren van snelkiesnummers of wanneer u handmatig een nummer kiest.

2 Voorkeuroetsen

Deze 4 toetsen geven direct toegang tot 8 vooraf opgeslagen nummers.

Shift

Geef u toegang tot voorkeursnummers 5 tot 8, door deze ingedrukt te houden.

3 LCD

Hierop worden meldingen weergegeven die u helpen bij de configuratie en het gebruik van uw machine.

4 Menutoetsen:

Menu

Hiermee kunt u het menu openen om de instellingen van de machine te programmeren.



Wis/terug

Hiermee verwijdert u ingevoerde gegevens of annuleert u de huidige instelling.

OK

Hiermee kunt u de instellingen op de machine opslaan.

Volumetoetsen

 of 

Druk hierop om achteruit of vooruit door de menuselecties te gaan. Druk hierop om het volume te wijzigen in de fax- of stand-by modus.

 of 

Druk hierop om door de menu's en opties te bladeren.

▼ Zoeken/Snelkiezen

Hiermee kunt u nummers opzoeken die zijn opgeslagen in het kiesgeheugen. Hiermee kunt u ook opgeslagen nummers kiezen door een driecijferig nummer in te toetsen.

Rapport

Druk verzendrapport, helplijst, telefoonindexlijst, faxjournaal, gebruikersinstellingen, netwerkconfiguratie* (*uitsluitend MFC-7440N en MFC-7840W) en bestelformulier af.

5 Kiestoetsen

Gebruik deze toetsen om telefoon- en faxnummers te kiezen en als toetsenbord om gegevens in de machine in te voeren.

De toets # schakelt de kies-modus tijdens een gesprek tijdelijk om van puls naar toon.

6 Stop/Eindigen

Met een druk op deze toets wordt een bewerking gestopt of een menu verlaten.

7 Start

Hiermee kunt u faxen verzenden, kopieën maken, of scannen.

8 Modustoetsen:

Fax

Hiermee wordt de faxmodus van de machine geactiveerd.

Scan

Hiermee wordt de scanmodus van de machine geactiveerd. (Voor meer informatie over scannen raadpleegt u de *softwarehandleiding op de cd-rom*.)

Kopie

Hiermee wordt de kopieermodus van de machine geactiveerd.

9 Afdruktoetsen:

Veilig Afdrukken (uitsluitend MFC-7440N en MFC-7840W)

U kunt in het geheugen opgeslagen gegevens afdrukken door uw wachtwoord van 4 cijfers in te voeren. (Raadpleeg voor meer informatie over het gebruik van de beveiligingssleutel de *softwarehandleiding op de cd-rom*.)

(Uitsluitend MFC-7840W) bij het gebruik van Beveiligd functieslot kunt u beperkte gebruikers omschakelen door **Shift** ingedrukt te houden, terwijl u op **Veilig Afdrukken** drukt. (Zie *Beveiligd functieslot (uitsluitend MFC-7840W)* op pagina 26.)

Opdracht Annuleren

Hiermee annuleert u een geprogrammeerde afdruktaak en wist u deze uit geheugen van de machine.

Wanneer u meer afdruktaken wilt annuleren, houdt u deze toets ingedrukt totdat het LCD *Alles annuleren* toont.

10 Kopie toetsen:

Opties

u kunt snel en gemakkelijk tijdelijke instellingen voor het kopiëren selecteren.

Vergroot/Verklein

Verkleint of vergroot kopieën.

2

Papier en documenten laden

Papier en afdrukmedia laden

De machine kan papier laden vanuit de standaardpapierlade of handmatige invoergleuf.

Houd rekening met het volgende als u papier in de papierlade plaatst:

- Als het afdrukmenu van uw toepassing een optie biedt voor het opgeven van het papierformaat, kunt u dit via de toepassing doen. Als deze optie niet door de toepassing geboden wordt, kunt u het papierformaat opgeven in de printerdriver of via het bedieningspaneel.
- Voordat u papier gebruikt met gaten, zoals multomappapier, moet u de stapel doorwaaiëren om papierstoringen te voorkomen.



Papier in de papierlade laden

Afdrukken op normaal papier, kringlooppapier of transparanten vanuit de papierlade

- 1 Trek de papierlade volledig uit de machine.

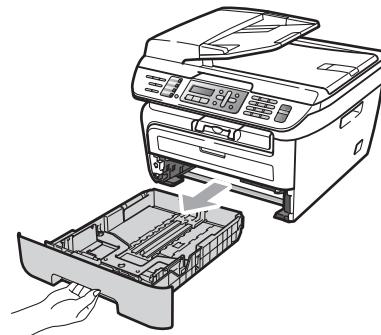

- 2 Druk op de groene ontgrendeling van de papiergeleiders en verschuif de papiergeleiders voor het correcte papierformaat. Zorg dat de geleiders goed vastzitten.

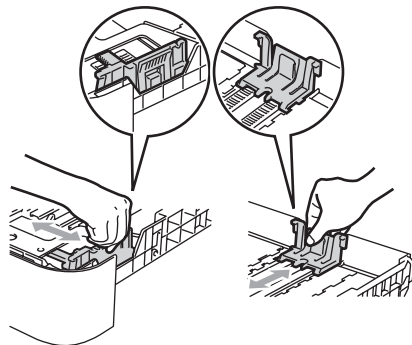

- 3 Plaats papier in de lade, en controleer of het papier onder het merkteken voor maximaal papier (1) blijft. De zijde waarop u wilt afdrucken, moet naar beneden zijn gericht.

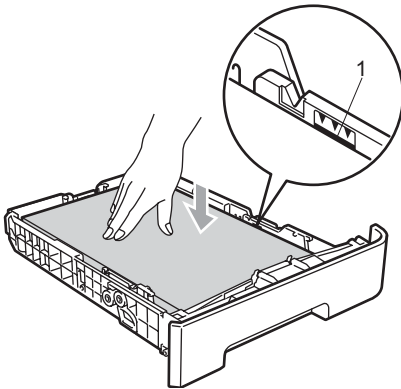

! VOORZICHTIG

Controleer of de papiergeleiders de zijkanten van het papier raken, om machineschade tengevolge van scheeflopend papier te vermijden.

- 4 Plaats de papierlade stevig terug in de machine. Zorg ervoor dat hij geheel in de machine zit.
- 5 Vouw de steunflap (1) open om te vermijden dat het papier van de neerwaarts gerichte uitvoerlade glijdt.

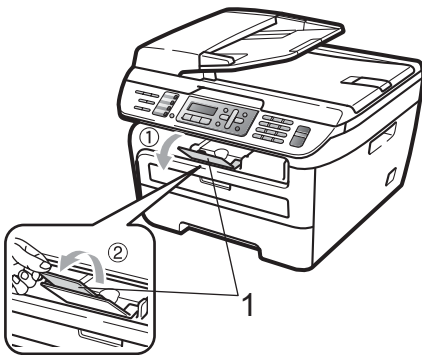

Papier laden in de handmatige invoergleuf

U kunt enveloppen en speciale afdrukmedia één voor één invoeren via de handmatige invoergleuf. Gebruik de handmatige invoergleuf om etiketten, enveloppen of dikker papier af te drukken of te kopiëren.

Afdrukken op normaal papier, kringlooppapier of transparant vanuit de handmatige invoergleuf



Opmerking

De machine stelt vervolgens automatisch de handmatige invoermodus in wanneer u papier in de handmatige invoergleuf plaatst.

- 1 Til de steunflap (1) op om te vermijden dat het papier van de neerwaarts gerichte uitvoerlade glijdt, of verwijder iedere pagina zodra deze uit de machine komt.



- 2 Open het deksel van de handmatige invoergleuf.

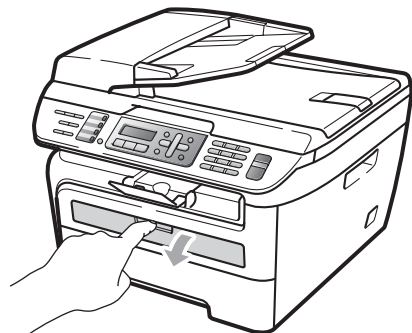

- 3 Schuif de papiergeleiders van de handmatige invoergleuf met beide handen op de breedte van het papier dat u wilt gebruiken.

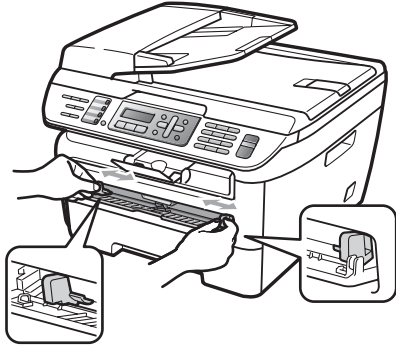

- 4 Plaats met beide handen één vel papier of één transparent in de handmatige invoergleuf tot de voorrand de papieraanvoerrol raakt. Wanneer u voelt dat machine het papier naar binnen trekt, laat het dan gaan.



Afdrukken op dik papier, bankpostpapier, etiketten en enveloppen

Wanneer de achterste uitvoerlade naar beneden is getrokken, heeft de machine een recht papiertraject van de handmatige invoergleuf tot aan de achterkant van de machine. Gebruik deze invoer- en uitvoermethode wanneer u wilt afdrukken op dik papier, etiketten of enveloppen.

Opmerking

- Verwijder ieder afgedrukt vel of enveloppe onmiddellijk, om een opstopping te vermijden.
- De machine stelt vervolgens automatisch de handmatige invoermodus in wanneer u papier in de handmatige invoergleuf plaatst.

- 1 Open het achterdeksel (achterste uitvoerlade).

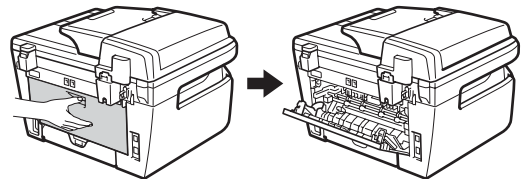

- 2 Open het deksel van de handmatige invoergleuf.

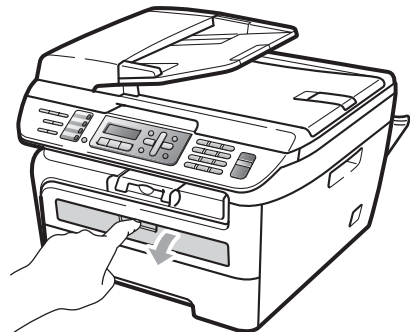

- 3 Schuif de papiergeleiders van de handmatige invoergleuf met beide handen op de breedte van het papier dat u wilt gebruiken.

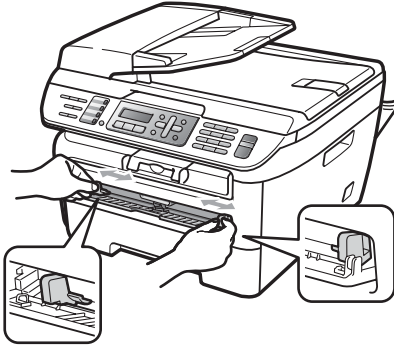

- 4 Plaats met beide handen één vel papier of één enveloppe in de handmatige invoergleuf tot de voorrand van het papier of enveloppe de papieraanvoerrol raakt. Wanneer u voelt dat machine het papier naar binnen trekt, laat het dan gaan.

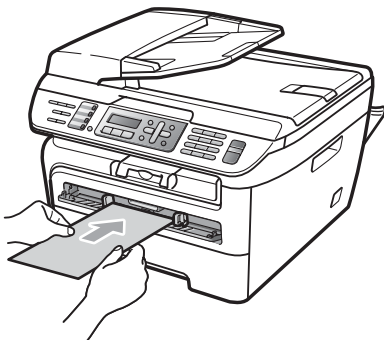

Opmerking

- Plaats het papier in de handmatige invoergleuf met de te bedrukken zijde naar boven.
- Zorg ervoor dat het papier of de afdrukmedia (zie *Acceptabel papier en andere printmedia* op pagina 15.) recht zijn en zich in de juiste positie op de handmatige invoergleuf bevinden.
- Plaats nooit meer dan één vel papier tegelijk in de handmatige invoergleuf. Dat kan namelijk een papierstoring veroorzaken.
- Wanneer u printmedia in de handmatige invoergleuf doet voordat de machine in de toestand Gereed staat, werpt de machine de media onbedrukt uit.
- Wanneer u een kleine afdruk gemakkelijk uit de uitvoerlade wilt verwijderen, tilt u het scannerdeksel met twee handen op, zoals de illustratie weergeeft.

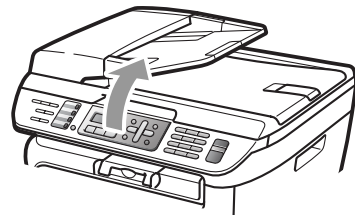

- U kunt de machine blijven gebruiken terwijl het scannerdeksel omhoog staat. U sluit het scannerdeksel door het met beide handen omlaag te duwen.

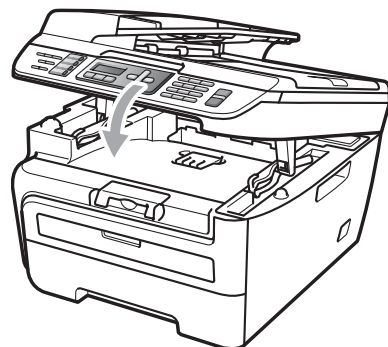

Niet-afdrukbaar gebied

Niet-afdrukbaar gebied voor faxen en kopieën

Het afdrukgebied van de machine begint bij circa 3 mm vanaf onder- en bovenkant en 2 mm vanaf beide zijden van het papier.

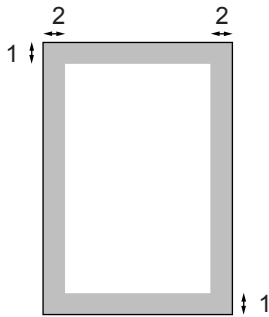

1 3 mm

2 2 mm



Opmerking

(Voor kopieën) het niet-afdrukbare gebied dat hierboven is afgebeeld, geldt voor een enkele kopie of een 1 op 1-kopie met A4-papier. Het niet-afdrukbare gebied verandert naargelang het papierformaat.

Niet-afdrukbaar gebied bij afdrukken vanaf een computer

Bij gebruik van het printer-stuurprogramma is het afdrukgebied kleiner dan het papierformaat, zoals hieronder afgebeeld.

Staand

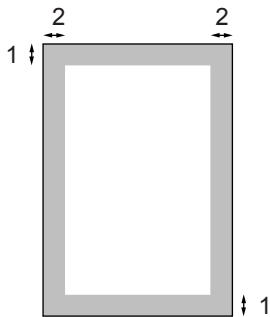

Liggend

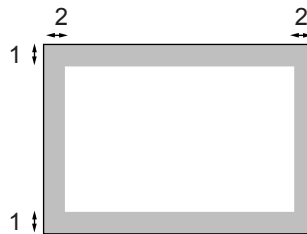

		Windows® printerstuurprogramma en Macintosh® printerstuurprogramma	BRScript stuurprogramma voor Windows® en Macintosh® (uitsluitend MFC-7840W)
Staand	1	4,23 mm	4,23 mm
	2	6,01 mm	4,23 mm
Liggend	1	4,23 mm	4,23 mm
	2	5 mm	4,23 mm



Opmerking

Het niet-afdrukbare gebied dat hierboven is afgebeeld, geldt voor papier van A4-formaat. Het niet-afdrukbare gebied verandert naargelang het papierformaat.

Acceptabel papier en andere printmedia

De afdrukkwaliteit kan variëren naargelang het type papier dat u gebruikt.

U kunt de volgende printmedia gebruiken: normaal papier, bankpostpapier, kringlooppapier, transparanten, etiketten of enveloppen.

Voor de beste resultaten volgt u onderstaande instructies:

- Gebruik papier dat geschikt is voor kopiëren op normaal papier.
- Gebruik papier van 75 tot 90 g/m².
- Gebruik etiketten en transparanten die geschikt zijn voor laserprinters.
- Plaats **NOOIT** verschillende typen papier tegelijk in de papierlade. Hierdoor kunnen papierstoringen optreden.
- Voor een correct afdrukresultaat moet u in uw softwaretoepassing het papierformaat instellen van het papier dat zich in de lade bevindt.
- Raak de bedrukte zijde van het papier niet aan vlak na het afdrukken.
- Wanneer u transparanten gebruikt, verwijder ieder bedrukt vel dan onmiddellijk om verontreiniging of papieropstoppingen te vermijden.
- Gebruik langlopend papier met een neutrale pH-waarde en een vochtigheidspercentage van circa 5%.

Aanbevolen papier en afdrukmedia

Om de beste afdrukkwaliteit te verkrijgen, raden wij u aan het volgende papier te gebruiken.

Papiersort	Item
Normaal papier	Xerox Premier 80 g/m ²
	Xerox Business 80 g/m ²
Kringlooppapier	Xerox Recycled Supreme 80g/m ²
Transparant	3M CG3300
Etiketten	Avery laseretiket L7163
Enveloppe	Antalis River series (DL)

Type en afmetingen van het papier

De machine kan papier laden vanuit de standaardpapierlade of handmatige invoergleuf.

Standaardpapierlade

Aangezien de standaardlade een universeel type is, kunt u elk van de in de tabel op *Papiercapaciteit van de papierladen* op pagina 16 vermelde papierformaten gebruiken (één papierstype en -formaat per keer). De standaardpapierlade kan maximaal 250 vellen papier van Letter/A4-formaat laden (80 g/m²). De stapel papier mag niet hoger zijn dan de aanduiding voor de maximale papierhoogte op de papiergeleider voor de breedte.

Papiercapaciteit van de papierladen

	Papierformaat	Papiersoorten	Aantal vellen
Papierlade	A4, letter, executive, A5, A6, B5, B6.	Normaal papier en kringlooppapier	maximaal 250 [80 g/m ²]
		Transparant	maximaal 10
Handmatige invoergleuf	Breedte: 76,2 tot 220 mm Length: 116 tot 406,4 mm	Normaal papier, kringlooppapier, bankpostpapier, enveloppen, etiketten en transparanten	1

Aanbevolen papierspecificaties

De volgende papierspecificaties zijn geschikt voor deze machine.

Basisgewicht	75-90 g/m ²
Dikte	80-110 µm
Ruwheid	Hoger dan 20 sec.
Stijfheid	90-150 cm ³ /100
Vezelrichting	Langlopend
Soortelijke volumeweerstand	10e ⁹ -10e ¹¹ ohm
Soortelijke weerstand aan oppervlakte	10e ⁹ -10e ¹² ohm-cm
Vulmiddel	CaCO ₃ (Neutraal)
Asgehalte	Minder dan 23 wt%
Helderheid	Hoger dan 80 %
Ondoorzichtigheid	Hoger dan 85 %

Sleuf voor handmatige invoer

De handmatige invoergleuf kan een vel doorlaten met afmetingen 76,2 tot 220 mm breed en 116 tot 406,4 mm lang. U kunt de handmatige invoergleuf gebruiken voor speciaal papier, enveloppen of etiketten.

Speciaal papier gebruiken

De machine functioneert goed met de meeste typen xerografisch en bankpostpapier. Sommige typen papier kunnen echter van invloed zijn op de afdrukkwaliteit of bewerkingsbetrouwbaarheid. Maak altijd eerst een proefafdruk voordat u papier aanschaft om zeker te zijn van het gewenste resultaat. Bewaar papier in de originele verpakking en zorg dat deze gesloten blijft. Bewaar het papier plat en verwijderd van vocht, direct zonlicht en warmte.

Enkele belangrijke richtlijnen bij het kiezen van papier:

- Gebruik geen inkjetpapier, het kan leiden tot papieropstoppingen of schade aan de machine.
- Voorgedrukt papier moet inkt gebruiken dat tegen de temperatuur van het fuseerproces van de machine kan (200 °C).
- Als u normaal papier, papier met een ruw oppervlak of papier dat is gekreukeld of gevouwen gebruikt, kan het afdrukresultaat tegenvallen.

Te vermijden typen papier

! VOORZICHTIG

Sommige typen papier bieden niet het gewenste resultaat of kunnen schade veroorzaken aan de machine.

Gebruik GEEN papier:

- met een grove textuur
- dat extreem glad of glanzend is
- dat gekruld of scheef is

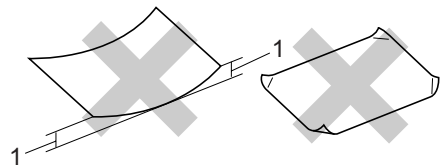

1 2 mm

- dat gecoat is of een chemische vernislaag heeft
- dat beschadigd, gekreukeld of gevouwen is
- dat het in deze handleiding aanbevolen gewicht overschrijdt
- met tabs en nietjes
- met een briefhoofd dat thermografisch gedrukt is of met inkt die niet tegen hoge temperaturen bestand is
- dat uit meerdere delen bestaat of zonder carbon
- dat is bedoeld voor inkjetprinters

Als u een van de bovenstaande typen papier gebruikt, kan de machine beschadigd raken. Deze schade wordt niet gedekt door enige garantie- of service-overeenkomst met Brother.

Enveloppen

De meeste enveloppen zijn geschikt voor deze machine. Sommige vormen enveloppen kunnen echter mogelijk problemen met de toevoer en de afdrukkwaliteit veroorzaken. Een geschikte envelop heeft randen met rechte, scherpe vouwen en de rand mag niet dikker zijn dan twee vellen papier. De envelop moet vlak liggen en mag niet zakachtig of flodderig zijn. Koop enveloppen van hoge kwaliteit bij een leverancier die weet dat u de enveloppen gaat gebruiken in een lasermachine.

U kunt enveloppen één voor één invoeren via de handmatige invoergleuf. Advies: voordat u een groot aantal enveloppen afdruckt, maakt u een proefafdruck om zeker te zijn van het afdruckresultaat.

Controleer het volgende:

- De flap van de envelop dient zich aan de lengtezijde te bevinden.
- De flappen dienen scherp en correct te zijn gevouwen (onregelmatig gesneden of gevouwen enveloppen kunnen papierstoringen veroorzaken).
- Enveloppen dienen uit twee lagen te bestaan in de hieronder omcirkelde gedeelten.

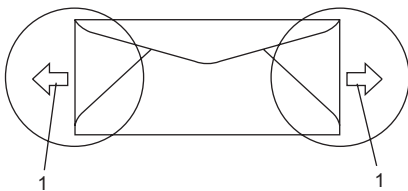

1 Invoerrichting

- Door de fabrikant geplakte voegen dienen stevig te zijn.
- We raden u aan niet binnen een marge van 15 mm van de randen van de envelop af te drukken.

Te vermijden typen enveloppen

! VOORZICHTIG

Gebruik GEEN enveloppen:

- die beschadigd, gekruld of verkreukeld zijn of een ongebruikelijke vorm hebben
- die extreem glanzend zijn of een grove structuur hebben
- met klemmetjes, nietjes of dichtbinders
- met zelfklevende plakrand
- die zakachtig zijn
- die niet scherp gevouwen zijn
- die van reliëf zijn voorzien
- die eerder zijn bedrukt door een lasermachine
- die aan de binnenkant zijn voorbedrukt
- die niet netjes op elkaar kunnen worden gestapeld
- die gemaakt zijn van papier dat zwaarder is dan het gespecificeerde papiergewicht voor de machine
- met randen die niet recht of regelmatig zijn
- met vensters, gaten, uitsparingen of perforaties
- met lijm op het oppervlak zoals hieronder getoond

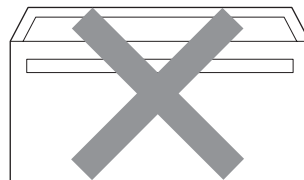

- met dubbele flappen zoals hieronder getoond

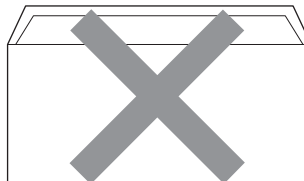

- met flappen die niet zijn gevouwen bij aankoop
- met flappen zoals hieronder getoond

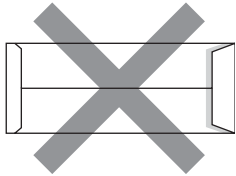

- met beide zijden gevouwen zoals hieronder getoond

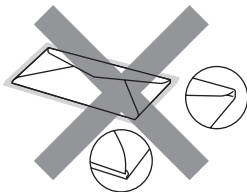

Als u een van de bovenstaande typen enveloppen gebruikt, kan de machine beschadigd raken. Deze schade wordt niet gedekt door enige garantie- of service-overeenkomst met Brother.

De dikte, het formaat en de flapvorm van de enveloppen die u gebruikt, kunnen tot invoerproblemen leiden.

Etiketten

De machine kan afdrucken op de meeste typen etiketten die bedoeld zijn voor een lasermachine. Etiketten dienen een plaklaag op basis van acryl te hebben omdat dit materiaal beter bestand is tegen de hoge temperaturen in de fuser unit. De plaklaag dient niet in contact te komen met enig deel van de machine, omdat de etiketten dan aan de drumeenheid of rollen blijven kleven waardoor papierstoringen en problemen met de afdrukkwaliteit kunnen optreden. Er mag geen plaklaag open liggen tussen de etiketten. Etiketten moeten zo gerangschikt worden dat de volledige lengte en breedte van het vel bedekt zijn. Het gebruik van ruimten tussen de etiketten kan leiden tot het loslaten van etiketten waardoor ernstige papierstoringen of afdrukproblemen kunnen ontstaan.

Etiketten moeten bestand zijn tegen een temperatuur van 200 graden Celsius, gedurende 0,1 seconden.

Etikettenvellen mogen niet zwaarder zijn dan het gewicht dat in deze gebruikershandleiding is gespecificeerd. Etiketten die deze specificatie overschrijden worden mogelijk niet goed ingevoerd of afgedrukt en kunnen schade veroorzaken aan de machine.

Etiketten kunt u uitsluitend invoeren via de handmatige invoerleuf.

Te vermijden typen etiketten

Gebruik geen etiketten die beschadigd, gekruld of verkreukeld zijn of een ongebruikelijke vorm hebben.



! VOORZICHTIG

Voer GEEN gedeeltelijk gebruikte etikettenvellen toe. Het onbedekte draagvel kan schade toebrengen aan de machine.

Documenten laden

Met behulp van de automatische documenttoevoer (ADF)

De ADF kan maximaal 35 pagina's bevatten en voert elk vel afzonderlijk in. Gebruik standaardpapier 80 g/m² en waaier de pagina's altijd door voordat u ze invoert in de ADF.

Aanbevolen omgeving

Temperatuur: 20 tot 30 °C
 Vochtigheid: 50% - 70%
 Papier: Xerox Premier 80 g/m² of Xerox Business 80 g/m²

! VOORZICHTIG

Laat dikke documenten NIET op de glasplaat liggen. Hierdoor kan een papierstoring in de ADF optreden.

Gebruik GEEN papier dat gekruld, gekreukeld, gevouwen, gescheurd of geplakt is, of nietjes, paperclips of plakband bevat.

Gebruik GEEN karton, krantenpapier of stof.

Om te voorkomen dat u uw machine beschadigt terwijl u de ADF gebruikt, mag u NIET aan het document trekken terwijl het wordt ingevoerd.

Zie *Met behulp van de glasplaat* op pagina 21 om documenten te scannen die geen standaardformaat hebben.

- Controleer of de inkt volledig droog is als het document beschreven is.
- Documenten die u wilt faxen, moeten 148 tot 215,9 mm breed en 148 tot 355,6 mm lang zijn, met een standaard gewicht van (80 g/m²).

- 1 Vouw ADF-documentsteunklep (1) en ADF-steun (2) uit.

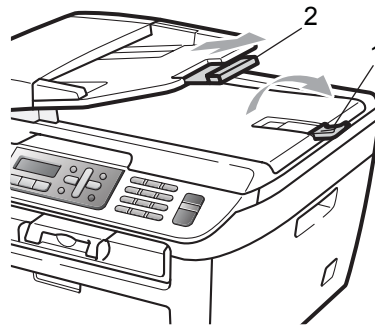

- 2 Blader de stapel goed door.
- 3 Leg uw documenten met de bedrukte kant naar boven en de bovenrand eerst in de ADF tot u voelt dat ze de invoerrol raken.
- 4 Stel de papiergeleiders (1) in op de breedte van het document.

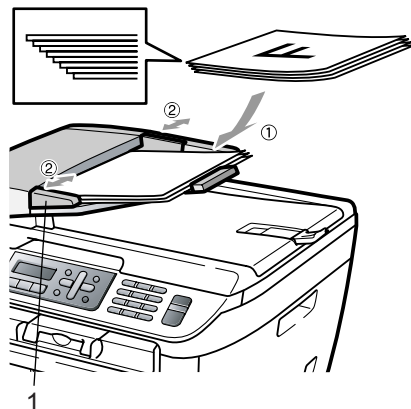

Met behulp van de glasplaat

U kunt de glasplaat gebruiken om de pagina's uit een boek of afzonderlijke vellen papier te faxen, te scannen of te kopiëren. Documenten kunnen maximaal 215,9 mm breed en 297 mm lang zijn.



Opmerking

Als u de glasplaat wilt gebruiken, moet de ADF leeg zijn.

- 1 Til het documentdeksel op.
- 2 Gebruik de documentgeleiders links om het document in het midden van de glasplaat te leggen, met de bedrukte zijde naar beneden.

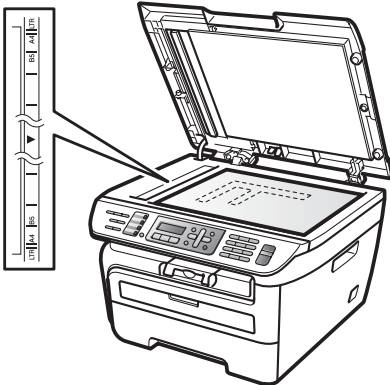

- 3 Sluit het documentdeksel.

! VOORZICHTIG

Als u een boek of een lijvig document wilt scannen, laat het deksel dan niet dichtvallen en druk er niet op.

Tijdklokstand

De machine heeft drie modustoetsen op het bedienpaneel: **Fax**, **Scan**, en **Kopie**.

U kunt instellen hoe lang na de laatste kopie of scan de machine terugkeert naar de faxmodus. Als u **Uit** selecteert, blijft de machine in de laatst gebruikte modus.

(Uitsluitend MFC-7840W) met deze instelling wordt ook de tijd bepaald waarop de machine overgaat van individuele gebruiker op openbare gebruiker, bij gebruik van het beveiligd functieslot. (Zie *Gebruikers omschakelen* op pagina 28.)



- 1 Druk op **Menu**, **1**, **1**.
- 2 Druk op **▲** of **▼** om **0 Sec.**, **30 Sec.**, **1 Min.**, **2 Min.**, **5 Min.** of **Uit** te selecteren.
Druk op **OK**.
- 3 Druk op **Stop/Eindigen**.

Papierinstellingen

Papiersoort

Stel de machine in op het papier dat u gebruikt. Hierdoor verkrijgt u de beste afdrukkwaliteit.

- 1 Druk op **Menu**, **1**, **2**.
- 2 Druk op **▲** of **▼** om **Dun**, **Normaal**, **Dik**, **Extra dik**, **Transparanten** of **Gerecycl.papier** te kiezen.
Druk op **OK**.
- 3 Druk op **Stop/Eindigen**.

Papierformaat

U kunt zeven papierformaten voor het afdrucken van kopiën gebruiken: A4, letter, executive, A5, A6, B5 en B6 en twee afmetingen voor het afdrucken van faxen: A4 of letter.

Als u een ander papierformaat in de lade plaatst, dient u ook de instelling van het papierformaat te wijzigen zodat de machine het document of een binnenkomende fax passend op de pagina kan plaatsen.

- 1 Druk op **Menu**, **1**, **3**.
- 2 Druk op **▲** of **▼** om **A4**, **Letter**, **Executive**, **A5**, **A6**, **B5** of **B6** te kiezen.
Druk op **OK**.
- 3 Druk op **Stop/Eindigen**.





Opmerking

Wanneer u **Transparanten** selecteert als het papiertype (**Menu**, **1**, **2**), kunt u uitsluitend papierformaat **Letter** of **A4** selecteren in stap 2.

Volume-instellingen

Belvolume

U kunt een volumeniveau voor de beltoon kiezen uit een serie instellingen van **Hoog** tot **Uit**.

In de faxmodus drukt u daarentegen op  of  om het volume in te stellen. Het LCD-scherm toont de huidige instelling, en telkens wanneer u op deze toets drukt, wordt het volume op een volgend niveau ingesteld. De nieuwe instelling blijft van kracht op de machine totdat u deze wijzigt.

U kunt het volume van de beltoon ook via het menu wijzigen:

- 1 Druk op **Menu, 1, 4, 1**.
- 2 Druk op **▲** of **▼** om **Uit, Laag, Half of Hoog** te selecteren.
Druk op **OK**.
- 3 Druk op **Stop/Eindigen**.

Volume van waarschuwingston

Wanneer de waarschuwingston aanstaat zal de machine een geluidssignaal geven, wanneer u een toets indrukt, een vergissing maakt of een fax verzendt of ontvangt. U kunt kiezen uit een aantal volumeniveaus, van **Hoog** tot **Uit**.

- 1 Druk op **Menu, 1, 4, 2**.
- 2 Druk op **▲** of **▼** om **Uit, Laag, Half of Hoog** te selecteren.
Druk op **OK**.
- 3 Druk op **Stop/Eindigen**.

Volume luidspreker

U kunt kiezen uit een aantal volumeniveaus voor de luidspreker, van **Hoog** tot **Uit**.

- 1 Druk op **Menu, 1, 4, 3**.
- 2 Druk op **▲** of **▼** om **Uit, Laag, Half of Hoog** te selecteren.
Druk op **OK**.
- 3 Druk op **Stop/Eindigen**.

Automatische zomer-/wintertijd

U kunt de machine zo instellen dat de zomer-/wintertijd automatisch wordt gewijzigd. De machine zal automatisch in de lente een uur vooruit worden gezet en een uur terug in de herfst.

- 1 Druk op **Menu 1, 5**.
- 2 Druk op ▲ of ▼ om **Aan** of **Uit** te selecteren.
Druk op **OK**.
- 3 Druk op **Stop/Eindigen**.

Ecologische functies

Toner sparen

Met deze functie kunt u toner besparen. Wanneer u de tonerbespaarstand op **Aan** zet, worden de afdrucken lichter. De standaardinstelling is **Uit**.

- 1 Druk op **Menu, 1, 6, 1**.
- 2 Druk op ▲ of ▼ om **Aan** of **Uit** te selecteren.
Druk op **OK**.
- 3 Druk op **Stop/Eindigen**.



Opmerking

We raden u af de tonerbespaarstand te gebruiken voor het afdrucken van foto's of afbeeldingen in grijswaarden.

Slaapstand

Als u de slaapstand instelt, verbruikt u minder energie, omdat de fuser wordt uitgezet terwijl de machine inactief is.

U kunt kiezen hoelang de machine inactief moet zijn (van 00 tot 99 minuten) voor deze naar de slaapstand overgaat. De timer wordt automatisch gereset wanneer de machine een fax of computergegevens ontvangt of een kopie maakt. De standaardinstelling is 05 minuten.

Wanneer de machine zich in slaapstand bevindt, wordt **Slaapstand** op het LCD-scherm weergegeven. Bij afdrucken of kopiëren in de slaapstand, moet u even wachten tot de fuser is opgewarmd.

- 1 Druk op **Menu 1, 6, 2**.
- 2 Voer in hoe lang de machine inactief moet zijn alvorens in slaapstand over te gaan (00 tot 99). Druk op **OK**.
- 3 Druk op **Stop/Eindigen**.



Opmerking

Om de slaapstand **uit** te schakelen, drukt u **Start** en **Opties** tegelijkertijd in 2. Druk op ▲ of ▼ om **Uit** te kiezen. Druk op **OK**.

LCD-contrast

U kunt het contrast instellen zodat het LCD-scherm lichter of donkerder wordt.

- 1 Druk op **Menu, 1, 7**.
- 2 Druk op ▲ om het LCD-scherm donkerder te maken. Of druk op ▼ om het LCD-scherm lichter te maken.
Druk op **OK**.
- 3 Druk op **Stop/Eindigen**.

Beveiliging

U kunt verschillende beveiligingsniveaus op de machine instellen met de functies Instelslot en Transmissieslot (uitsluitend MFC-7320 en MFC-7440N) of Beveiligd functieslot (uitsluitend MFC-7840W). U kunt dan geen uitgestelde faxen of pollingtaken meer programmeren. Eerder geprogrammeerde uitgestelde faxen worden echter nog wel verzonden als u Transmissieslot of Beveiligd functieslot inschakelt, zodat deze niet verloren gaan.

Transmissieslot (uitsluitend MFC-7320 en MFC-7440N)

Met behulp van Transmissieslot kunt u onbevoegde toegang tot de machine verhinderen: Wanneer het Transmissieslot aan staat, zijn de volgende bewerkingen mogelijk.

- Faxen ontvangen
- Fax doorzenden
(als de functie Fax doorzenden al was ingeschakeld)
- Afstandsbediening
(als de functie Fax opslaan al was ingeschakeld)
- PC Faxontvangst
(als PC Faxontvangst reeds aan staat)

Als Transmissieslot is ingeschakeld, zijn de volgende functies NIET beschikbaar:

- Faxen verzenden
- Kopiëren
- Afdrukken vanaf pc
- Scannen



Opmerking

- Om faxen in het geheugen af te drukken, moet u het Transmissieslot uitschakelen.

- Als u het wachtwoord voor Transmissieslot bent vergeten, neemt u contact op met uw Brother-leverancier voor service.

Het wachtwoord instellen



Opmerking

Als u het wachtwoord al hebt ingesteld, dient u het nogmaals in te stellen.

- 1 Druk op **Menu, 1, 8, 1**.
- 2 Toets een viercijferig nummer voor het wachtwoord in met behulp van de cijfers 0-9.
Druk op **OK**.
- 3 Wanneer u het wachtwoord voor de eerste keer invoert, toont het LCD **Nogmaals:.**
- 4 Voer het wachtwoord nogmaals in.
Druk op **OK**.
- 5 Druk op **Stop/Eindigen**.

Het wachtwoord voor het Transmissieslot wijzigen

- 1 Druk op **Menu, 1, 8, 1**.
- 2 Druk op **▲** of **▼** om **Wachtw. inst.** te selecteren.
Druk op **OK**.
- 3 Voer het geregistreerde viercijferige wachtwoord in.
Druk op **OK**.
- 4 Toets een viercijferig nummer in voor het nieuwe wachtwoord.
Druk op **OK**.

5 Wanneer de LCD *Nogmaals*: toont, voer het nieuwe wachtwoord dan nogmaals in. Druk op **OK**.

6 Druk op **Stop/Eindigen**.

Beveiligd functieslot (uitsluitend MFC-7840W)

Met de functie Beveiligd functieslot beperkt u openbare toegang tot bepaalde machinefuncties (Fax Tx, Fax Rx, kopiëren, scannen en afdrukken ¹).

Met deze functie kunt u ook toegang tot menu-instellingen beperken om te voorkomen dat gebruikers de standaardinstellingen wijzigen.

Er moet minstens één functie worden gedeactiveerd om Beveiligd functieslot aan te zetten voor de openbare gebruiker.

Voordat u de beveiligingsfuncties gebruikt, moet u eerst een beheerderswachtwoord invoeren.

Toegang tot beperkte handelingen kan worden geactiveerd door het creëren van een beperkte gebruiker. Beperkte gebruikers moeten een gebruikerswachtwoord invoeren om de machine te gebruiken.

Schrijf uw wachtwoord op een geheime plaats op. Als u het wachtwoord bent vergeten, neemt u contact op met uw Brother-leverancier voor service.

¹ Afdrukken omvat zowel PC-Fax Verzenden als alle afdruktaken.



Opmerking

- U kunt max. 10 individuele gebruikers instellen en één openbare gebruiker.
- Wanneer u een openbare gebruiker instelt, kunt u één of meer functies van de machine beperken voor alle gebruikers zonder wachtwoord.
- Alleen beheerders kunnen beperkingen instellen en wijzigingen aanbrengen voor iedere gebruiker.

- Wanneer Print is gedeactiveerd, gaan de printtaken vanaf de pc zonder notificatie verloren.
- Wanneer het Beveiligde functieslot aan staat, kunt u uitsluitend 1. Contrast, 6. Verzend Pollen of 7. Voorblad inst. in het menu Fax gebruiken.

Als Fax Tx is gedeactiveerd, kunt u geen enkele functie in het faxmenu gebruiken.

- Ontvang pollen wordt alleen gedeactiveerd, wanneer zowel Fax Tx als Fax Rx zijn gedeactiveerd.

Het wachtwoord voor de beheerder instellen

Het wachtwoord dat u in deze stappen instelt, is voor de beheerder. Dit wachtwoord wordt gebruikt om gebruikers in te stellen en om Beveiligd functieslot aan of uit te zetten. (Zie *Beperkte gebruikers instellen* op pagina 27 en *Beveiligd functieslot aanzetten* op pagina 28.)

- 1 Druk op **Menu, 1, 8, 1**.
- 2 Toets een viercijferig nummer voor het wachtwoord in met behulp van de cijfers 0-9. Druk op **OK**.
- 3 Voer het wachtwoord opnieuw in wanneer op het LCD-scherm *Nogmaals*: wordt weergegeven. Druk op **OK**.
- 4 Druk op **Stop/Eindigen**.

Het beheerderswachtwoord veranderen

- 1 Druk op **Menu, 1, 8, 1**.
- 2 Druk op **▲** of **▼** om *Wachtw. inst.* te selecteren. Druk op **OK**.
- 3 Voer het geregistreeerde viercijferige wachtwoord in. Druk op **OK**.

- 4 Toets een viercijferig nummer in voor het nieuwe wachtwoord. Druk op **OK**.
- 5 Wanneer de LCD *Nogmaals:* toont, voer het nieuwe wachtwoord dan nogmaals in. Druk op **OK**.
- 6 Druk op **Stop/Eindigen**.

Openbare gebruiker instellen

U kunt de Openbare gebruiker instellen. Openbare gebruikers hoeven geen wachtwoord in te voeren.



Opmerking

U moet minstens één functie deactiveren om Beveiligd functieslot aan te zetten voor de openbare gebruiker.

- 1 Druk op **Menu, 1, 8, 1**.
- 2 Druk op **▲** of **▼** om *Gebruiker inst.* te selecteren. Druk op **OK**.
- 3 Toets het beheerderwachtwoord in. Druk op **OK**.
- 4 Druk op **▲** of **▼** om *Openbaar te selecteren*. Druk op **OK**.
- 5 Druk op **▲** of **▼** om *Activeren of Deactiv.* te selecteren voor *FaxTx*. Druk op **OK**.
Wanneer u *Fax Tx* hebt ingesteld, herhaalt u deze stap voor *Fax Rx*, *Kopiëren*, *Scannen* en *PC print*. Druk op **OK**.



Opmerking

U kunt *PC print* uitsluitend voor de openbare gebruiker instellen. Wanneer u *PC print* uitschakelt voor openbare gebruikers, schakelt het ook *PC print* uit voor alle beperkte gebruikers.

- 6 Druk op **Stop/Eindigen**.

Beperkte gebruikers instellen

U kunt gebruikers met beperkingen en een wachtwoord instellen.

- 1 Druk op **Menu, 1, 8, 1**.
- 2 Druk op **▲** of **▼** om *Gebruiker inst.* te selecteren. Druk op **OK**.
- 3 Toets het beheerderwachtwoord in. Druk op **OK**.
- 4 Druk op **▲** of **▼** om *Gebruiker01* te selecteren. Druk op **OK**.
- 5 Gebruik het numerieke toetsenbord om de gebruikersnaam in te voeren. (Zie *Tekst invoeren* op pagina 150.) Druk op **OK**.
- 6 Toets een viercijferig wachtwoord in voor de gebruiker. Druk op **OK**.
- 7 Druk op **▲** of **▼** om *Activeren of Deactiv.* te selecteren voor *FaxTx*. Druk op **OK**.
Wanneer u *Fax Tx* hebt ingesteld, herhaalt u deze stap voor *Fax Rx*, *Kopiëren* en *Scannen*. Druk op **OK**.
- 8 Herhaal stap 4 tot en met 7 om elke extra gebruiker en elk extra wachtwoord in te voeren.
- 9 Druk op **Stop/Eindigen**.



Opmerking

U kunt niet hetzelfde wachtwoord gebruiken als een ander gebruikerswachtwoord.

Beveiligd functieslot aan-/uitzetten

Als u een verkeerd wachtwoord invoert terwijl u onderstaande instructies volgt, wordt op het LCD-scherm `Fout wachtwoord` weergegeven. Voer het juiste wachtwoord opnieuw in.

Beveiligd functieslot aanzetten

- 1 Druk op **Menu, 1, 8, 1**.
- 2 Druk op **▲** of **▼** om `Slot Uit→Aan` te selecteren. Druk op **OK**.
- 3 Toets uw viercijferige beheerderwachtwoord in. Druk op **OK**.

Beveiligd functieslot uitzetten

- 1 Druk op **Menu, 1, 8, 1**.
- 2 Druk op **▲** of **▼** om `Slot Aan→Uit` te selecteren. Druk op **OK**.
- 3 Toets uw viercijferige beheerderwachtwoord in. Druk op **OK**.

Gebruikers omschakelen

Met deze instelling kan een beperkte gebruiker zich op de machine aanmelden, wanneer Beveiligd functieslot aanstaat.



Opmerking

Wanneer een beperkte gebruiker klaar is met het gebruiken van de machine, keert deze terug naar de openbare instelling binnen dezelfde tijd als de instelling van de timermodus (**Menu, 1, 1**). (Zie *Tijd klokstand* op pagina 22. U kunt een individuele gebruiker ook verlaten door op de verlichte modustoets te drukken.)

- 1 Houd de **Shift**-toets ingedrukt terwijl u op **Veilig Afdrukken** drukt.

```
WijzigGebruiker
PIN:XXXX
```

- 2 Toets uw viercijferig wachtwoord in. Druk op **OK**.

Wanneer de kopieermodus is uitgeschakeld:

- 1 Druk op de toets **Kopie** .

```
ToegangGeweigerd
```

- 2 Voer uw viercijferig wachtwoord in. Druk op **OK**.

Wanneer de scanmodus is uitgeschakeld:

- 1 Druk op de toets **Scan** .

```
ToegangGeweigerd
```

- 2 Voer uw viercijferig wachtwoord in. Druk op **OK**.

Instelslot

Met het instelslot kunt u een wachtwoord instellen om ervoor te zorgen dat andere personen niet per ongeluk uw machine-instellingen wijzigen.

Schrijf uw wachtwoord op een geheime plaats op, als u het wachtwoord bent vergeten, neemt u contact op met uw Brother-leverancier voor service.

Als het instelslot op **Aan** staat, kunt u de volgende instellingen niet wijzigen zonder een wachtwoord:

- Datum/tijd
- Stations-ID
- Instellingen voor snelkiezen
- Timermodus
- Papiersoort
- Papierformaat
- Volume
- Automatische zomer-/wintertijd
- Ecologie
- LCD-contrast
- Instelslot
- Kiesbeperking
- Transmissieslot
(Uitsluitend MFC-7320 en MFC-7440N)

Het wachtwoord instellen

- 1 Druk op **Menu, 1, 8, 2**.
- 2 Toets een viercijferig nummer voor het wachtwoord in met behulp van de cijfers 0-9.
Druk op **OK**.
- 3 Voer uw wachtwoord opnieuw in wanneer op het LCD-scherm
Nogmaals: wordt weergegeven.
Druk op **OK**.
- 4 Druk op **Stop/Eindigen**.

Het wachtwoord voor het instelslot wijzigen

- 1 Druk op **Menu, 1, 8, 2**.
- 2 Druk op **▲** of **▼** om **Wachtw. inst.** te selecteren.
Druk op **OK**.
- 3 Toets uw viercijferig wachtwoord in.
Druk op **OK**.
- 4 Toets een viercijferig nummer in voor het nieuwe wachtwoord.
Druk op **OK**.
- 5 Voer uw nieuwe wachtwoord opnieuw in wanneer op het LCD-scherm
Nogmaals: wordt weergegeven.
Druk op **OK**.
- 6 Druk op **Stop/Eindigen**.

Instelslot aan-/uitzetten

Als u een verkeerd wachtwoord invoert terwijl u onderstaande instructies volgt, wordt op het LCD-scherm **Fout wachtwoord** weergegeven. Voer het juiste wachtwoord opnieuw in.

Instelslot aanzetten

- 1 Druk op **Menu, 1, 8, 2**.
- 2 Druk op **▲** of **▼** om **Aan** te selecteren.
Druk op **OK**.
- 3 Toets uw viercijferig wachtwoord in.
Druk op **OK**.
- 4 Druk op **Stop/Eindigen**.

Instelslot uitzetten

- 1 Druk op **Menu, 1, 8, 2**.
- 2 Toets uw viercijferig wachtwoord in.
Druk tweemaal op **OK**.
- 3 Druk op **Stop/Eindigen**.

Beperken kiezen

Met behulp van deze functie kunt u verhinderen dat gebruikers per ongeluk een fax verzenden naar of bellen met een verkeerd nummer. U kunt de machine instellen op beperkt kiezen met behulp van het toetsenbord, voorkeursnummers en snelkiezen.

Wanneer u **Uit** kiest, beperkt het apparaat de kiesmethode niet.

Wanneer u **voer # 2x in** selecteert, vraagt de machine u het nummer nogmaals in te voeren, en wanneer u hetzelfde nummer correct nogmaals invoert, begint de machine te kiezen. Wanneer u nu een verkeerd nummer invoert, geeft de LCD een foutmelding.

Wanneer u **Aan** kiest, beperkt het apparaat altijd het verzenden van faxen en de uitgaande oproepen voor die kiesmethode.

Beperking kiesnummertoeetsen

- 1 Druk op **Menu, 2, 6, 1**.
- 2 Druk op **▲** of **▼** om **Uit**, **voer # 2x in** of **Aan** te selecteren.
Druk op **OK**.
- 3 Druk op **Stop/Eindigen**.

Beperking voorkeurtoetsen

- 1 Druk op **Menu, 2, 6, 2**.
- 2 Druk op **▲** of **▼** om **Uit**, **voer # 2x in** of **Aan** te selecteren.
Druk op **OK**.
- 3 Druk op **Stop/Eindigen**.

Beperking snelkiezen

- 1 Druk op **Menu, 2, 6, 3**.
- 2 Druk op **▲** of **▼** om **Uit**, **voer # 2x in** of **Aan** te selecteren.
Druk op **OK**.
- 3 Druk op **Stop/Eindigen**.



Opmerking

- De instelling **voer # 2x in** werkt niet wanneer u de hoorn van een tweede toestel opneemt voordat u het nummer invoert. U krijgt niet de vraag het nummer nogmaals in te voeren.
- Het apparaat kan het kiezen niet beperken via de toets **Herkies/Pauze**.
- Wanneer u **Aan** of **voer # 2x in** selecteert, kunt u de functie **Groepsverzenden** niet gebruiken en kunt u geen snelkiesnummers combineren bij het kiezen.



Fax

Een fax verzenden	32
Een fax ontvangen	39
Telefoon en externe apparatuur	44
Het kiezen en opslaan van nummers	51
Opties voor afstandsbediening	56
Pollen	63
Rapporten afdrukken	66

Faxen

Faxmodus instellen

Om de faxmodus in te stellen, drukt u op



(**Fax**) waarna de toets groen oplicht.

Een fax verzenden vanuit de ADF

De ADF gebruiken om uw faxen te verzenden, is de eenvoudigste methode. Om een actieve fax te annuleren, drukt u op **Stop/Eindigen**.

- 1 Controleer of de faxmodus is ingeschakeld .
- 2 Plaats uw document *met de bedrukte zijde naar boven* in de ADF.
- 3 Kies het faxnummer. (Zie *Nummers kiezen* op pagina 51.)
- 4 Druk op **Start**.
De machine scant de pagina's in het geheugen en verzendt vervolgens het document.



Opmerking

Als de melding *Geheugen vol* verschijnt terwijl u een zwart-witdocument in het geheugen scant, drukt u op **Stop/Eindigen** om de opdracht te annuleren of op **Start** om de gescande pagina's te verzenden.

Een fax via de glasplaat verzenden

U kunt de glasplaat gebruiken om de pagina's van een boek te faxen, of om een document pagina na pagina te faxen. U kunt documenten van maximaal Letter- of A4-formaat gebruiken. Druk op **Stop/Eindigen** om een actieve fax te annuleren.

- 1 Controleer of de faxmodus is ingeschakeld .
- 2 Plaats het document met de *bedrukte zijde naar beneden* op de glasplaat.
- 3 Kies het faxnummer. (Zie *Nummers kiezen* op pagina 51.)
- 4 Druk op **Start**.
De machine begint met het scannen van de eerste pagina.
- 5 Nadat de machine de pagina scant, wordt u gevraagd één van onderstaande opties te kiezen:

Volgende Pagina?
 1. Ja 2. Nee<Zend>

 - Druk op **1** om nog een pagina te verzenden. Ga naar stap 6.
 - Druk op **2** of **Start** om het document te verzenden. Ga naar stap 7.
- 6 Leg de volgende pagina op de glasplaat en druk op **OK**. Herhaal 5 en 6 voor elke extra pagina.

Set Volgende Pag
 Druk dan op OK

- 7 Uw machine verzendt de fax automatisch.



Opmerking

Bij het faxen van meerdere pagina's vanaf de glasplaat moet *Direct verzenden* zijn ingesteld op *Uit*. (Zie *Direct verzenden* op pagina 36.)

Annuleren een fax in behandeling

Druk op **Stop/Eindigen** om de fax te annuleren. Wanneer u op **Stop/Eindigen** drukt terwijl de machine aan het kiezen of zenden is, toont de LCD 1.Wis 2.Stop, druk op **1** om de fax te annuleren.

Groepsverzenden

Met groepsverzenden kunt u hetzelfde faxbericht naar meerdere faxnummers verzenden. U kunt een fax naar groepen, voorkeursnummers, snelkiesnummers en maximaal 50 met de hand gekozen nummers tegelijkertijd sturen.

U kunt groepsverzendingen maken naar 258 verschillende nummers. Dit is afhankelijk van hoeveel groepen, toegangscodes of creditcardnummers u hebt opgeslagen, en van het aantal uitgestelde of opgeslagen faxen in het geheugen.



Opmerking

Gebruik **Zoeken/Snelkiezen** om nummers gemakkelijk te kiezen.

- 1 Controleer of de faxmodus is ingeschakeld .
- 2 Plaats het document.
- 3 Toets een nummer in.
Druk op **OK**.
U kunt een voorkeurstoetsnummer, een snelkiesnummer of een groepsnummer gebruiken, of u kunt het nummer op het bedieningspaneel invoeren. (Zie *Nummers kiezen* op pagina 51.)
- 4 Herhaal 3, totdat u alle faxnummers waarnaar u wilt verzenden, hebt ingevoerd.
- 5 Druk op **Start**.

Als de groepsverzending is voltooid, drukt de machine een groepsverzenderapport af om u de resultaten te laten weten.

Annuleren een verzending in gang

Tijdens het groepsverzenden kunt u de fax die verzonden wordt of de volledige groepsverzending annuleren.

- 1 Druk op **Menu, 2, 7**.
De LCD toont de fax waarvan u het nummer hebt gekozen (bijvoorbeeld #001 0123456789) en het nummer van de groepsverzending (bijvoorbeeld Groep-Zenden#001).
- 2 Druk op **▲** of **▼** om het taaknummer te selecteren dat u wilt annuleren.
Druk op **OK**.
- 3 Druk op **1** om het taaknummer te wissen of op **2** om af te sluiten.
Als u in 2 hebt gekozen om alleen de fax die verzonden wordt te annuleren, vraagt de machine u of u de groepsverzending wilt annuleren. Druk op **1** om de volledige groepsverzending te wissen of op **2** om af te sluiten.
- 4 Druk op **Stop/Eindigen**.

Aanvullende verzendopties

Faxen met meer instellingen verzenden

Voordat u een fax gaat verzenden, kunt u een willekeurige combinatie van de volgende instellingen wijzigen: contrast, resolutie, internationale modus, timer voor uitgestelde faxen, pollen, directe verzendingen of instellingen voorblad.

- 1 Controleer of de faxmodus is ingeschakeld . Telkens nadat een instelling is geaccepteerd, wordt u gevraagd of u nog meer instellingen wilt invoeren.

Volgende
 1. Ja 2. Nee

- 2 Ga op een van de volgende manieren te werk:
 - Om verdere instellingen te kiezen, drukt u op **1**. Op het LCD-scherm wordt weer het *Verzendmenu*-menu weergegeven zodat u een andere instelling kunt kiezen.
 - Als u klaar bent met het kiezen van instellingen, drukt u op **2** en gaat u naar de volgende stap om de fax te verzenden.

Elektronisch voorblad

Deze functie werkt *alleen* als u uw Stations-ID al geprogrammeerd hebt. (Zie *de installatiehandleiding*.)

U kunt een voorblad automatisch met iedere fax meesturen. Op uw voorblad staan uw Stations-ID, een commentaar en de naam (of het nummer) die (dat) is opgeslagen in de voorkeursnummers of de snelkiesfunctie.

Door *Volgende Fax:Aan* te kiezen kunt u ook het aantal pagina's op het voorblad weergeven.

U kunt een van onderstaande opmerkingen kiezen.

1. Opmerking uit
2. Bellen a.u.b.
3. Belangrijk
4. Vertrouwelijk

In plaats van een van de vooringestelde opmerkingen te gebruiken, kunt u twee persoonlijke meldingen invoeren van maximaal 27 tekens. Gebruik het schema op pagina 150 voor hulp bij het invoeren van de tekens.

(Zie *Uw eigen opmerkingen opstellen* op pagina 34.)

5. (Gebruikergedefinieerd)
6. (Gebruikergedefinieerd)

Uw eigen opmerkingen opstellen

U kunt zelf twee opmerkingen opstellen.

- 1 Controleer of de faxmodus is ingeschakeld .
- 2 Druk op **Menu, 2, 2, 8**.
- 3 Druk op **▲** of **▼** om 5 of 6 te selecteren om uw eigen opmerking op te slaan. Druk op **OK**.
- 4 Voer uw eigen opmerking in op het bedieningspaneel. Druk op **OK**.

Gebruik het schema op pagina 150 voor hulp bij het invoeren van tekens.

Met de volgende fax een voorblad verzenden

Als u een voorblad alleen met de volgende fax wilt verzenden, vraagt uw machine u om het aantal te verzenden pagina's in te voeren, zodat dit op het voorblad kan worden afgedrukt.

- 1 Controleer of de faxmodus is ingeschakeld .
- 2 Plaats het document.

- 3 Druk op **Menu, 2, 2, 7**.
- 4 Druk op **▲** of **▼** om **Volgende Fax:Aan** (of **Volgende Fax:Uit** te selecteren). Druk op **OK**.
- 5 Druk op **▲** of **▼** om een opmerking te kiezen. Druk op **OK**.
- 6 Toets twee cijfers in om aan te geven hoeveel pagina's u verzendt. Druk op **OK**.
Toets bijvoorbeeld **0, 2** in voor 2 pagina's of **0, 0** als u dit vak leeg wilt laten. Als u een vergissing maakt, drukt u op **◀** of **Wis/terug** om terug te gaan en het aantal pagina's opnieuw in te voeren.

Met elke fax een voorblad verzenden

U kunt de machine zo instellen, dat met elke fax een voorblad wordt verzonden.

- 1 Controleer of de faxmodus is ingeschakeld .
- 2 Druk op **Menu, 2, 2, 7**.
- 3 Druk op **▲** of **▼** om **Aan** (of **Uit**) te selecteren. Druk op **OK**.
- 4 Druk op **▲** of **▼** om een opmerking te kiezen. Druk op **OK**.

Een afgedrukt voorblad gebruiken

Als u een voorblad wilt gebruiken waarop u bijvoorbeeld zelf nog informatie kunt schrijven, kunt u een voorblad eerst afdrucken en aan uw faxbericht toevoegen.

- 1 Controleer of de faxmodus is ingeschakeld .
- 2 Druk op **Menu, 2, 2, 7**.

- 3 Druk op **▲** of **▼** om **Print voorbeeld** te selecteren. Druk op **OK**.
- 4 Druk op **Start**.
- 5 Wanneer de machine een kopie van het voorblad heeft gemaakt, drukt u op **Stop/Eindigen**.

Contrast

Voor de meeste documenten zorgt de standaardinstelling **Auto** voor de beste resultaten. Het apparaat selecteert automatisch het geschikte contrast voor uw document.

Als uw document erg licht of donker is, kan de kwaliteit van de fax worden verbeterd door het contrast te wijzigen.

Gebruik **Donker** om het gefaxte document lichter te maken.

Gebruik **Licht** om het gefaxte document donkerder te maken.

- 1 Controleer of de faxmodus is ingeschakeld .
- 2 Plaats het document.
- 3 Druk op **Menu, 2, 2, 1**.
- 4 Druk op **▲** of **▼** om **Auto, Licht** of **Donker** te selecteren. Druk op **OK**.



Opmerking

Zelfs als u **Licht** of **Donker** selecteert, wordt de fax verzonden met de instelling **Auto** als u **Foto** hebt geselecteerd als faxresolutie.

Faxresolutie veranderen

De kwaliteit van een fax kan worden verbeterd door de faxresolutie te wijzigen. De resolutie kan worden gewijzigd voor de volgende fax of voor alle faxen.

De faxresolutie voor de *volgende* fax wijzigen

- 1 Controleer of de faxmodus is ingeschakeld .
- 2 Plaats het document.
- 3 Druk op **Resolutie** en vervolgens op ▲ of ▼ om de resolutie te selecteren. Druk op **OK**.

De standaard faxresolutie wijzigen

- 1 Controleer of de faxmodus is ingeschakeld .
- 2 Druk op **Menu**, **2**, **2**, **2**.
- 3 Druk op ▲ of ▼ om de gewenste resolutie te selecteren. Druk op **OK**.



Opmerking

U kunt vier verschillende resolutie-instellingen selecteren.

Standaard:

Geschikt voor de meeste getypte documenten.

Fijn:

Geschikt voor documenten met een klein lettertype. Iets langzamere verzending dan met de standaardresolutie.

Superfijn:

Geschikt voor documenten met een klein lettertype of artwork. Iets langzamere verzending dan met de fijne resolutie.

Foto:

Gebruik wanneer het document verschillende grijswaarden heeft of een foto is. Deze instelling heeft de langzaamste transmissietijd.

Tweevoudige werking

U kunt een nummer kiezen, en beginnen met de fax in het geheugen te scannen, zelfs wanneer de machine uit het geheugen zendt, faxen ontvangt of PC-gegevens afdrukt. Het LCD-scherm toont het nieuwe taaknummer.

Hoeveel pagina's u in het geheugen kunt scannen, is afhankelijk van hetgeen erop is afgedrukt.



Opmerking

Als de melding *Geheugen vol* verschijnt tijdens het scannen van de eerste pagina van een fax, drukt u op **Stop/Eindigen** om het scannen te annuleren. Als de melding *Geheugen vol* verschijnt tijdens het scannen van een volgende pagina, kunt u op **Start** drukken om de reeds gescande pagina's te verzenden of op **Stop/Eindigen** drukken om de taak te annuleren.

Direct verzenden

Als u een fax gaat verzenden, zal de machine de documenten eerst in het geheugen scannen alvorens deze te verzenden. Vervolgens, zodra de telefoonlijn vrij is, begint de machine met kiezen en verzenden.

Als het geheugen vol is, wordt het document direct verzonden (zelfs als *Direct Verzenden* is ingesteld op *Uit*).

Soms wilt u een belangrijk document onmiddellijk verzenden, zonder te wachten totdat het vanuit het geheugen wordt verzonden. U kunt *Direct Verzenden* instellen op *Aan* voor alle documenten of *Volgende Fax:Aan* voor alleen de volgende fax.



Opmerking

Bij direct verzenden werkt de functie voor opnieuw kiezen niet wanneer u de glasplaat gebruikt.

Direct verzenden voor alle faxen

- 1 Controleer of de faxmodus is ingeschakeld .
- 2 Druk op **Menu, 2, 2, 5**.
- 3 Druk op ▲ of ▼ om **Aan** te selecteren. Druk op **OK**.

Direct verzenden alleen voor de volgende fax

- 1 Controleer of de faxmodus is ingeschakeld .
- 2 Druk op **Menu, 2, 2, 5**.
- 3 Druk op ▲ of ▼ om **Volgende Fax:Aan** te selecteren. Druk op **OK**.

Alleen voor de volgende fax niet direct verzenden

- 1 Controleer of de faxmodus is ingeschakeld .
- 2 Druk op **Menu, 2, 2, 5**.
- 3 Druk op ▲ of ▼ om **Volgende Fax:Uit** te selecteren. Druk op **OK**.

Internationale modus

Als u door een slechte verbinding problemen hebt met het internationaal verzenden van een fax, dan kan het activeren van de internationale modus misschien helpen.

Dit is een tijdelijke instelling, die alleen actief zal zijn voor uw volgende fax.

- 1 Controleer of de faxmodus is ingeschakeld .
- 2 Plaats het document.

- 3 Druk op **Menu, 2, 2, 9**.
- 4 Druk op ▲ of ▼ om **Aan** of **Uit** te selecteren. Druk op **OK**.

Uitgestelde fax

U kunt max. 50 faxen in het geheugen opslaan om ze binnen 24 uur te verzenden.

- 1 Controleer of de faxmodus is ingeschakeld .
- 2 Plaats het document.
- 3 Druk op **Menu, 2, 2, 3**.
- 4 Voer in om hoe laat de fax moet worden verzonden (in 24-uursformaat). *(Bijvoorbeeld, voer 19:45 in voor 7:45 PM)* Druk op **OK**.



Opmerking

Het aantal pagina's dat u in het geheugen kunt inlezen, is afhankelijk van de gegevens die op elke pagina zijn afgedrukt.

Uitgestelde groepsverzending

Alvorens de uitgestelde faxen te verzenden, zal uw machine u helpen met besparen door alle faxen in het geheugen op bestemming en geprogrammeerde tijd te sorteren.

Alle uitgestelde faxen die geprogrammeerd zijn om op hetzelfde tijdstip naar hetzelfde faxnummer te worden verzonden, worden als één fax verzonden om transmissietijd te besparen.

- 1 Controleer of de faxmodus is ingeschakeld .
- 2 Druk op **Menu, 2, 2, 4**.
- 3 Druk op ▲ of ▼ om **Aan** of **Uit** te selecteren. Druk op **OK**.

- 4 Druk op **Stop/Eindigen**.

Taken in de wachtrij controleren en annuleren

Controleer welke taken zich nog in het geheugen bevinden om te worden verzonden. Als er geen taken in het geheugen zijn, wordt op het LCD-scherm *Geen opdrachten* weergegeven. U kunt een faxtaak die in het geheugen is opgeslagen en op verzending wacht, annuleren.

- 1 Druk op **Menu, 2, 7**.
Het aantal nog te verzenden taken wordt weergegeven.
- 2 Ga op een van de volgende manieren te werk:
 - Druk op **▲** of **▼** om door de taken in de wachtrij te bladeren, druk op **OK** om een taak te selecteren, en druk vervolgens op **1** om deze te annuleren.
 - Druk op **2** om af te sluiten zonder te annuleren.
- 3 Druk op **Stop/Eindigen** wanneer u klaar bent.

Een fax handmatig verzenden

Handmatig verzenden

Bij handmatige verzending hoort u de kiestoon, de beltonen en de faxontvangsttonen tijdens het verzenden van een fax.

- 1 Controleer of de faxmodus is ingeschakeld .
- 2 Plaats het document.
- 3 Neem de hoorn van het externe toestel van de haak en wacht totdat u de kiestoon hoort.

- 4 Kies het faxnummer dat u wilt bereiken.
- 5 Zodra u de faxtoon hoort, drukt u op **Start**.
 - Als u de glasplaat gebruikt, gaat u naar stap **1** om een fax te verzenden.
- 6 Wanneer u de hoorn van het externe toestel van de haak hebt genomen, leg hem dan terug.

De melding Geheugen vol

Als de melding *Geheugen vol* verschijnt tijdens het scannen van de eerste pagina van een fax, drukt u op **Stop/Eindigen** om de fax te annuleren.

Als de melding *Geheugen vol* verschijnt tijdens het faxen van een volgende pagina, kunt u op **Start** drukken om de tot dusverre gescande pagina's te verzenden of op **Stop/Eindigen** drukken om de taak te annuleren.



Opmerking

Als de melding *Geheugen vol* wordt weergegeven tijdens het faxen en u de in het geheugen opgeslagen faxen niet wilt wissen om geheugen vrij te maken, kunt u de fax direct verzenden. (Zie *Direct verzenden* op pagina 36.)

Ontvangstmodus

U dient een ontvangststand te kiezen afhankelijk van de externe apparaten en telefoondiensten die op uw lijn aanwezig zijn. Met behulp van onderstaand schema kunt u de juiste stand kiezen. (Zie *Ontvangststanden gebruiken* op pagina 40 voor meer informatie over de ontvangststanden.)

De ontvangststand kiezen

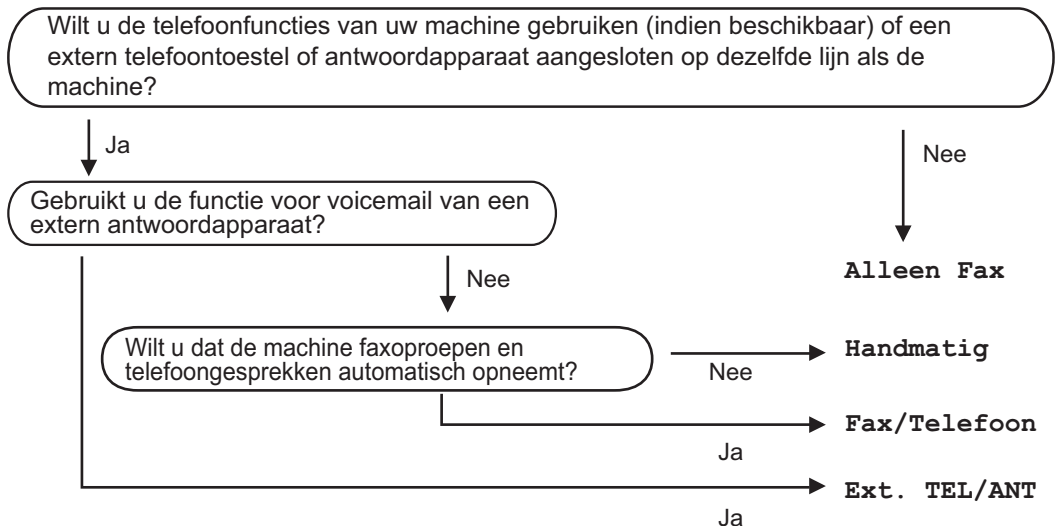

Volg onderstaande instructies om de ontvangststand in te stellen.

- 1 Druk op **Menu, 0, 1**.
- 2 Druk op **▲** of **▼** om de ontvangstmodus te selecteren.
Druk op **OK**.
- 3 Druk op **Stop/Eindigen**.

Op het LCD-scherm wordt de huidige ontvangststand weergegeven.

Ontvangststanden gebruiken

In sommige ontvangstmodi worden telefoontjes automatisch beantwoord (Alleen Fax en Fax/Telefoon). Mogelijk wilt u de belvertraging wijzigen voordat u deze standen gebruikt. (Zie *Belvertraging* op pagina 41.)

Alleen Fax

In de stand *Alleen Fax* wordt elk telefoontje automatisch beantwoord alsof het een faxbericht betreft.

Fax/Tel

Fax/Telefoon-modus helpt u inkomende gesprekken automatisch te beheren, door te herkennen of het faxen of gesprekken zijn en ze op één van de volgende manieren te verwerken:

- Faxen worden automatisch ontvangen.
- Voicemail activeert het F/T-bel signaal om aan te geven dat u de oproep moet aannemen. Het F/T-bel signaal is een snel dubbel bel signaal afkomstig van uw machine.

(Zie ook *F/T-beltijd (uitsluitend Fax/Tel modus)* op pagina 41 en *Belvertraging* op pagina 41.)

Handmatig

In de stand *Handmatig* worden alle automatische antwoordfuncties uitgeschakeld.

Om een fax te ontvangen in de handmatige stand, drukt u op **Start** wanneer u faxtonen hoort (korte herhaalde piepjes). U kunt ook de functie *Fax waarnemen* gebruiken om faxen te ontvangen door de hoorn op te nemen van een toestel op dezelfde lijn als die van de machine.

(Zie ook *Fax waarnemen* op pagina 41.)

Extern ANTW.APP.

In de stand *Ext. TEL/ANT* handelt een extern antwoordapparaat de inkomende oproepen af. Inkomende oproepen kunnen op één van de volgende manieren worden afgehandeld.

- Faxen worden automatisch ontvangen.
- Bellers kunnen een bericht inspreken op het externe ANTW.APP.

(Zie voor meer informatie *Een extern ANTW.APP. aansluiten* op pagina 46.)

Instellingen ontvangststand

Belvertraging

De belvertraging bepaalt het aantal keren dat de machine overgaat voordat deze antwoordt in de standen **Alleen Fax** en **Fax/Telefoon**.

Wanneer u externe of tweede telefoons op dezelfde lijn als het apparaat heeft, kiest u het maximale aantal beltonen. (Zie *Werken met een tweede toestel* op pagina 48 en *Fax waarnemen* op pagina 41.)

- 1 Controleer of de faxmodus is ingeschakeld .
- 2 Druk op **Menu, 2, 1, 1**.
- 3 Druk op **▲** of **▼** om te selecteren hoe vaak de beltoon klinkt voordat de machine antwoordt. Druk op **OK**.
- 4 Druk op **Stop/Eindigen**.

F/T-beltijd (uitsluitend Fax/Tel modus)

Wanneer iemand uw machine belt, horen u en uw beller het geluid van normale telefoontonen. Het aantal keren dat de telefoon overgaat wordt bepaald door de instelling van de belvertraging.

Als de oproep een fax is, dan ontvangt de machine deze; als het echter een normaal telefoontje is, laat de machine het F/T-belsignaal horen (een snel dubbel belsignaal) gedurende de tijd die u hebt bepaald in de instelling van de F/T-beltijd. Als u het F/T-belsignaal hoort, betekent dit dat u een normaal telefoontje op de lijn ontvangt.

Omdat het F/T-belsignaal van uw machine afkomstig is, rinkelen de tweede en externe toestellen *niet*; u kunt de oproep echter nog wel op iedere telefoon beantwoorden. (Zie voor meer informatie *Codes voor afstandsbediening gebruiken* op pagina 49.)

- 1 Controleer of de faxmodus is ingeschakeld .
- 2 Druk op **Menu, 2, 1, 2**.
- 3 Druk op **▲** of **▼** om te selecteren hoe lang de machine rinkelt om u op een normaal telefoongesprek te attenderen (20, 30, 40 of 70 seconden). Druk op **OK**.
- 4 Druk op **Stop/Eindigen**.

Fax waarnemen

Wanneer u fax waarnemen **Aan** selecteert, kan de machine faxberichten automatisch ontvangen als u de hoorn opneemt van een willekeurig toestel op dezelfde lijn als die van de machine.

Zodra u op het LCD-scherm van uw faxmachine de melding **Ontvangst** ziet, of zodra u via de hoorn het 'tjirpende' geluid hoort, legt u de hoorn op de haak. De machine ontvangt de fax.

Als deze functie op **Aan** staat, maar uw machine de faxoproep niet overneemt wanneer u de hoorn van een tweede of externe telefoon opneemt, druk op *51 op de externe of tweede telefoon. (Zie *Werken met een tweede toestel* op pagina 48.)



Opmerking

- U moet de instelling **Codes voor afstandsbediening** aanzetten om de code voor afstandsbediening *51 te gebruiken. (Zie *Codes voor afstandsbediening gebruiken* op pagina 49.)
- Als u een modem gebruikt of faxen verzendt vanaf een computer op dezelfde telefoonlijn en de machine de faxen onderschept, moet u **Fax Waarnemen** instellen op **Uit**.

- 1 Controleer of de faxmodus is ingeschakeld .

- 2 Druk op **Menu**, **2**, **1**, **3**.
- 3 Druk op ▲ of ▼ om **Aan** of **Uit** te selecteren.
Druk op **OK**.
- 4 Druk op **Stop/Eindigen**.

De printdichtheid instellen

U kunt de printdichtheid instellen en zo de afgedrukte pagina's lichter of donkerder maken.

- 1 Controleer of de faxmodus is ingeschakeld .
- 2 Druk op **Menu**, **2**, **1**, **7**.
- 3 Druk op ▲ om de afdruk donkerder te maken.
Of druk op ▼ om de afdruk lichter te maken.
Druk op **OK**.
- 4 Druk op **Stop/Eindigen**.

Aanvullende ontvangsthandelingen

Een verkleinde afdruk van een inkomend document maken

Wanneer u **Aan** selecteert, verkleint de machine automatisch een binnenkomende fax zodat deze op een pagina van het formaat A4 of Letter past.

De machine berekent het verkleiningspercentage aan de hand van het papierformaat van de fax en uw instelling voor het papierformaat (**Menu**, **1**, **3**).

- 1 Controleer of de faxmodus is ingeschakeld .
- 2 Druk op **Menu**, **2**, **1**, **5**.
- 3 Druk op ▲ of ▼ om **Aan** of **Uit** te selecteren.
Druk op **OK**.
- 4 Druk op **Stop/Eindigen**.

De stempel voor faxontvangst instellen

U kunt de machine zodanig instellen dat de ontvangsttijd en -datum in het midden bovenaan iedere ontvangen faxpagina worden afgedrukt.

- 1 Controleer of de faxmodus is ingeschakeld .
- 2 Druk op **Menu**, **2**, **1**, **9**.
- 3 Druk op ▲ of ▼ om **Aan** of **Uit** te selecteren.
Druk op **OK**.

- 4 Druk op **Stop/Eindigen**.



Opmerking

Wees er zeker van dat u de huidige datum en tijd hebt ingesteld op de machine.

Faxen in het geheugen ontvangen

Zodra de papierlade leeg is tijdens het ontvangen van een fax, verschijnt op het scherm *Geen papier*; u wordt gevraagd papier in de papierlade te plaatsen. (Zie *Papier en afdrukmedia laden* op pagina 10.) Als u geen papier in de papierlade kunt plaatsen, gebeurt het volgende:

Als Geheugen ontv. op Aan staat:

De machine gaat door met het ontvangen van de fax en de overige pagina's worden in het geheugen opgeslagen, als er voldoende geheugen beschikbaar is. Verdere inkomende faxen worden ook in het geheugen opgeslagen totdat het geheugen vol is. Wanneer het geheugen vol is, houdt de machine automatisch op met het beantwoorden van oproepen. Om de faxen af te drukken vult u de lade met nieuw papier.

Als Geheugen ontv. op Uit staat:

De machine gaat door met het ontvangen van de fax en de overige pagina's worden in het geheugen opgeslagen, als er voldoende geheugen beschikbaar is. De machine stopt vervolgens met het automatisch beantwoorden van oproepen totdat er nieuw papier in de papierlade is geplaatst. Om de laatste fax die u hebt ontvangen af te drukken vult u de lade met nieuw papier.

- 1 Controleer of de faxmodus is ingeschakeld .
- 2 Druk op **Menu, 2, 1, 6**.

- 3 Gebruik **▲** of **▼** om **Aan** of **Uit** te selecteren.
Druk op **OK**.

- 4 Druk op **Stop/Eindigen**.

Een fax uit het geheugen afdrukken

Als u de functie Fax opslaan gebruikt (**Menu, 2, 5, 1**), kunt u nog altijd een fax uit het geheugen afdrukken als u zich bij de machine bevindt. Zie *Fax opslaan* op pagina 57.

- 1 Druk op **Menu, 2, 5, 3**.
- 2 Druk op **Start**.
- 3 Druk op **Stop/Eindigen**.

Telefoonlijndiensten

Nummerweergave

Met behulp van de functie Nummerweergave kunt u de abonnementservice van Nummerweergave gebruiken die veel telefoonmaatschappijen bieden. Neem contact op met uw telefoonmaatschappij voor details. Deze service toont het telefoonnummer (of naam, wanneer deze beschikbaar is) van de beller wanneer de telefoon gaat.

Na een paar keer rinkelen toont de LCD het telefoonnummer van de beller (en naam, indien beschikbaar). Wanneer u een oproep beantwoordt, verschijnt de nummerweergave-informatie van de LCD, maar de oproepinformatie blijft opgeslagen in het geheugen van de nummerweergave.

- U ziet de nummer (of naam) op de LCD.
- De melding **ID onbekend** betekent dat de oproep van buiten het gebied van de nummerweergave-service komt.
- De melding **Privénummer** betekent dat de beller bewust de informatie-overdracht heeft geblokkeerd.

U kunt een lijst afdrukken van de nummerweergave-informatie die de machine heeft ontvangen. (Zie *De lijst Nummerweergave afdrukken* op pagina 45.)



Opmerking

- De service Nummerweergave verschilt per maatschappij. Neem contact op met uw telefoonmaatschappij om te ontdekken wat voor soort service er in uw gebied beschikbaar is.
- Deze functie is in sommige landen misschien niet beschikbaar.

Nummerweergave inschakelen

Wanneer u nummerweergave op uw lijn hebt, moet u deze functie instellen op Aan om het telefoonnummer van de beller op het LCD weer te geven wanneer de telefoon gaat.

- 1 Druk op **Menu, 2, 0, 2**.
- 2 Druk op **▲** of **▼** om **Aan** (of **Uit**) te selecteren.
Druk op **OK**.
- 3 Druk op **Stop/Eindigen**.

De lijst Nummerweergave bekijken

De machine bewaart de informatie van de laatste dertig gesprekken in de lijst Nummerweergave. U kunt deze lijst bekijken of afdrukken. Wanneer de eenen-dertigste oproep in de machine komt, vervangt deze de informatie van de eerste oproep.

- 1 Druk op **Menu, 2, 0, 2**.
- 2 Druk op **▲** of **▼** om **Toon telefoonnr's** te selecteren.
Druk op **OK**.
De nummerweergave van de laatste oproep verschijnt op het scherm.
Wanneer er geen nummerweergave wordt opgeslagen, klinkt de pieper en verschijnt **Geen Beller ID** op het scherm.
- 3 Druk op **▲** of **▼** om door het geheugen van de nummerweergave te bladeren en de nummerweergave te selecteren die u wilt bekijken, en druk dan op **OK**.
Het LCD toont het telefoonnummer van de beller en het moment van de oproep.
- 4 Wanneer u wilt stoppen met kijken, drukt u op **Stop/Eindigen**.

De lijst Nummerweergave afdrukken

- 1 Druk op **Menu**, **2**, **0**, **2**.
- 2 Druk op **▲** of **▼** om **Print rapport** te selecteren.
Druk op **OK**.
Wanneer er geen nummerweergave is opgeslagen, klinkt de pieper en verschijnt **Geen Beller ID** op de LCD.
- 3 Druk op **Start**.
- 4 Na het afdrukken drukt u op **Stop/Eindigen**.

Het type telefoonlijn instellen

Als u de machine aansluit op een lijn met PBX of ISDN voor het verzenden en ontvangen van faxen, moet u het type telefoonlijn dienovereenkomstig wijzigen aan de hand van de volgende stappen. Als u een lijn gebruikt waarop een PBX is aangesloten, kunt u instellen dat de machine altijd toegang krijgt tot een buitenlijn of niet.

- 1 Druk op **Menu**, **0**, **6**.
- 2 Druk op **▲** of **▼** om **PBX, ISDN (of Normaal)** te selecteren.
Druk op **OK**.
- 3 Ga op een van de volgende manieren te werk:
 - Als u **ISDN** of **Normaal** selecteert, gaat u naar 7.
 - Als u **PBX** selecteert, gaat u naar 4.
- 4 Ga op een van de volgende manieren te werk:
 - Wanneer u het huidige voorvoegsel wilt veranderen, drukt u op **1** en gaat u naar 5.
 - Wanneer u het huidige voorvoegsel niet wilt veranderen, drukt u op **2** en gaat u naar 7.

- 5 Voer het netnummer (maximaal 5 cijfers) in via de kiestoetsen.
Druk op **OK**.



Opmerking

- U kunt de nummers 0 tot en met 9, #, * en ! gebruiken.
(Druk op **Telefoon/Intern** om “!” weer te geven.)
U kunt ! niet gebruiken in combinatie met enig ander nummer of karakter.
Wanneer uw telefoonnummer een geplande onderbreking-oproep (timed break recall) nodig heeft, druk dan op **Telefoon/Intern** om de onderbreking in te voeren.
- Wanneer de pulskiesmodus aan staat, kunt u # en * niet gebruiken.

- 6 Druk op **▲** of **▼** om **Aan** of **Altijd** te selecteren.
Druk op **OK**.



Opmerking

- Als u **Aan** hebt geselecteerd, krijgt u door op **Telefoon/Intern** te drukken (op het scherm verschijnt “!”) toegang tot een buitenlijn.
- Als u **Altijd** hebt geselecteerd, krijgt u toegang tot een buitenlijn zonder op **Telefoon/Intern** te drukken.

- 7 Druk op **Stop/Eindigen**.

PBX en DOORVERBINDEN

De machine is in eerste instantie ingesteld op *Normaal*, om te worden aangesloten op een standaard openbaar telefoonnetwerk (PSTN). De meeste kantoren gebruiken echter een centraal telefoonsysteem oftewel een Private Branch Exchange (PBX). Uw machine kan op de meeste PBX-telefoonsystemen worden aangesloten. De oproepfunctie van de machine ondersteunt alleen Timed Break Recall (TBR). TBR werkt met de meeste PBX-systemen, zodat u toegang krijgt tot een buitenlijn of gesprekken naar een andere lijn kunt doorverbinden. U activeert deze functie door op **Telefoon/Intern** te drukken.

Een extern ANTW.APP. aansluiten

U kunt een extern antwoordapparaat (ANTW.APP.) aansluiten op dezelfde lijn als uw machine. Wanneer het ANTW.APP. een oproep beantwoordt, "hoort" uw machine de faxtonen afkomstig van een verzendende faxmachine. Als er faxtonen klinken, neemt de machine de oproep over en wordt de fax ontvangen. Als er geen faxtonen klinken, laat de machine een voicemail registreren door uw ANTW.APP. en wordt op het display *Telefoon* weergegeven.

Het externe ANTW.APP. moet binnen vier belsignalen antwoorden (wij bevelen u aan twee belsignalen in te stellen). De reden hiervoor is dat uw machine de faxtonen niet kan horen, totdat het externe ANTW.APP. de oproep heeft aangenomen. De verzendende machine zendt slechts nog acht tot tien seconden langer faxtonen. Het wordt afgeraden om op uw externe ANTW.APP. de functie bespaarstand te gebruiken, als er meer dan vier belsignalen nodig zijn om die te activeren.



Opmerking

Als u problemen hebt met het ontvangen van faxen, dient u de instelling belvertraging op uw extern ANTW.APP. te verlagen.

Aansluitingen

Het externe ANTW.APP. moet zijn aangesloten zoals aangegeven in onderstaande afbeelding.

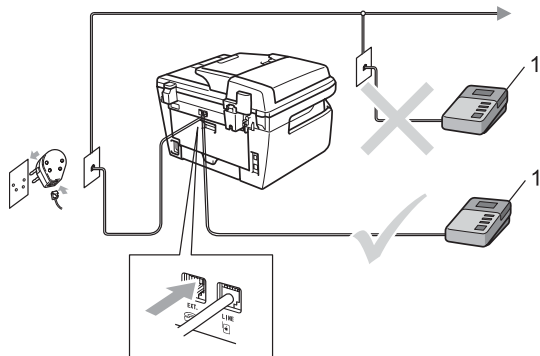

1 ANTW.APP.

- 1 Stel uw extern ANTW.APP. in op één of twee belsignalen. (De instelling voor de belvertraging van de machine is niet van toepassing.)
- 2 Het uitgaand bericht op uw extern ANTW.APP. opnemen.
- 3 Activeer het ANTW.APP.
- 4 Stel de ontvangstmodus in op Ext. TEL/ANT. (Zie *Ontvangstmodus* op pagina 39.)

Een uitgaand bericht opnemen

- 1 Neem 5 seconden stilte op aan het begin van uw bericht. Dit geeft uw machine tijd om naar faxtonen te luisteren.
- 2 Wij adviseren u het bericht te beperken tot 20 seconden.
- 3 U wordt aangeraden om aan het einde van het uitgaande bericht de code voor de afstandsbediening te vermelden, zodat men ook handmatig faxberichten kan sturen. Bijvoorbeeld: "Spreek een bericht in na de toon, of verzend een fax door te drukken op *51 en Start."



Opmerking

- U moet de instelling Codes voor afstandsbediening aanzetten om de code voor afstandsbediening *51 te gebruiken. (Zie *Codes voor afstandsbediening gebruiken* op pagina 49.)
- Wij raden u aan om aan het begin van uw uitgaand bericht eerst een stilte van 5 seconden op te nemen, omdat de machine geen faxtonen kan horen over een luide stem. U kunt proberen om deze pauze weg te laten, maar als uw machine problemen heeft met de ontvangst, dient u het uitgaand bericht opnieuw op te nemen en deze pauze in te lassen.

Aansluiting op meerdere lijnen (PBX)

Wij raden u aan contact op te nemen met het bedrijf dat uw PBX geïnstalleerd heeft om uw machine aan te sluiten. Als u beschikt over een systeem met meerdere lijnen, vraagt u uw installateur dan om de machine op de laatste lijn in het systeem aan te sluiten. Zo voorkomt u dat de machine wordt geactiveerd telkens wanneer er telefoongesprekken worden ontvangen door het systeem. Als alle inkomende telefoontjes door een telefonist(e) worden beantwoord, adviseren wij u om de ontvangststand in te stellen op *Handmatig*.

Wij kunnen niet garanderen niet dat uw machine onder alle omstandigheden naar behoren werkt bij aansluiting op een PBX. Neem bij problemen met het verzenden of ontvangen van faxen in eerste instantie contact op met het bedrijf dat uw centrale verzorgt.

Externe telefoons en tweede telefoons



Opmerking

U moet de afstandsbediening instellen op Aan om de afstandsbedieningcode voor activeren *51 en afstandsbedieningcode voor deactiveren #51 te kunnen gebruiken. (Zie *Codes voor afstandsbediening gebruiken* op pagina 49.)

Werken met een tweede toestel

Als u een faxoproep aanneemt op een tweede toestel, of op een extern toestel die correct is aangesloten op de machine in de juiste stekkerbus op de machine, kunt u de machine de oproep laten opnemen met behulp van de afstandsbedieningcode voor activeren. Als u de afstandsbedieningcode voor activeren *51 intoetst, zal de fax op de machine worden ontvangen.

Als u een telefoontje aanneemt er is niemand aan de lijn:

U dient dan aan te nemen dat het gaat om het ontvangen van een handmatige fax.

Druk op *51 en wacht op het tjrpende geluid of totdat het LCD-scherm van de machine *Ontvangst* weergeeft, pas dan mag u ophangen.



Opmerking

U kunt ook de functie fax waarnemen gebruiken om ervoor te zorgen dat uw machine het telefoontje op een tactische manier aanneemt. (Zie *Fax waarnemen* op pagina 41.)

Uitsluitend voor Fax/Tel modus

Als de machine in de stand Fax/Tel staat, wordt het dubbele belsignaal gebruikt om aan te geven dat het een normaal telefoontje betreft.

Neem de hoorn van de externe telefoon van de haak en druk vervolgens op **Telefoon/Intern** om te antwoorden.

Als u zich bij een tweede of extern toestel bevindt, moet u de hoorn tijdens het overgaan van de dubbele bel opnemen en tussen twee dubbele belsignalen in op **#51** drukken. Als niemand aan het toestel is of wanneer iemand u een fax wilt verzenden, stuurt u de oproep terug naar de machine door op *51 te drukken.

Een externe of tweede telefoon aansluiten

U kunt een apart toestel rechtstreeks op uw machine aansluiten, zoals in onderstaande afbeelding.

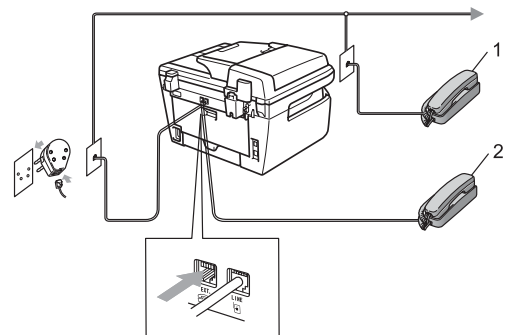

1 Tweede toestel

2 Extern toestel

Als u een extern toestel gebruikt, wordt op het LCD-scherm *Telefoon* weergegeven.

Een draadloze externe telefoon van een andere fabrikant dan Brother gebruiken

Als uw draadloze telefoon van een ander merk dan Brother is aangesloten op de telefoonsnoer (zie pagina 48) en u de draadloze telefoon meestal ergens anders hebt, is het eenvoudiger telefoontjes tijdens de belvertraging te beantwoorden.

Wanneer u de machine eerst laat opnemen, moet u naar de machine lopen zodat u op **Telefoon/Intern** kunt drukken om het telefoontje op het draadloze toestel aan te nemen.

Codes voor afstandsbediening gebruiken

Faxactiveringcode

Als u een faxoproep aanneemt vanaf een tweede toestel of extern toestel, kunt u de oproep doorverbinden naar de machine door de afstandsbedieningcode voor activeren *51 in te toetsen. Wacht op de tjiropende geluiden en leg vervolgens de hoorn op de haak. (Zie *Fax waarnemen* op pagina 41.) De beller moet op start drukken om de fax te verzenden.

Afstandsbedieningscode voor deactiveren

Als u een normaal telefoontje ontvangt en de machine in de stand F/T staat, wordt het dubbele belsignaal gebruikt na de aanvankelijke belvertraging. Als u het telefoontje op een tweede toestel aanneemt, kunt u het dubbele belsignaal uitschakelen door op #51 te drukken (zorg ervoor dat u hierop drukt *tussen* de belsignalen in).

De codes voor afstandsbediening inschakelen

U moet de afstandsbediening instellen op Aan om de afstandsbedieningcode voor activeren 51 en de afstandsbedieningcode voor deactiveren te kunnen gebruiken.

- 1 Controleer of de faxmodus is ingeschakeld .
- 2 Druk op **Menu 2, 1, 4**.
- 3 Druk op ▲ of ▼ om Aan te selecteren.
- 4 Wanneer u de afstandsbedieningcode voor activeren niet wilt wijzigen, druk dan op **OK**.
- 5 Wanneer u de afstandsbedieningcode voor deactiveren niet wilt wijzigen, druk dan op **OK**.
- 6 Druk op **Stop/Eindigen**.

De codes voor afstandsbediening wijzigen

De voorgeprogrammeerde afstandsbedieningcode voor activeren is *51. De voorgeprogrammeerde afstandsbedieningscode voor deactiveren is #51. Als de verbinding telkens wordt verbroken wanneer u probeert om toegang te krijgen tot uw externe antwoordapparaat, is het raadzaam om de drie-cijferige codes voor afstandsbediening te wijzigen, bijvoorbeeld ### en 555.

- 1 Controleer of de faxmodus is ingeschakeld .
- 2 Druk op **Menu 2, 1, 4**.
- 3 Druk op ▲ of ▼ om Aan of Uit te selecteren. Druk op **OK**.

- 4 Als u **Aan** hebt gekozen in ③, voert u nu de nieuwe afstandsbedieningcode voor activeren in.
Druk op **OK**.
- 5 Voer de nieuwe afstandsbedieningcode voor het deactiveren in.
Druk op **OK**.
- 6 Druk op **Stop/Eindigen**.

Nummers kiezen

U kunt op de volgende manieren een nummer kiezen.

Handmatig kiezen

Gebruik de kiestoetsen om alle cijfers van het telefoon- of faxnummer in te voeren.



Voorkeursnummers handmatig

Druk op het voorkeursnummer waaronder het nummer is opgeslagen dat u wilt bellen. (Zie *Voorkeursnummers opslaan* op pagina 52.)

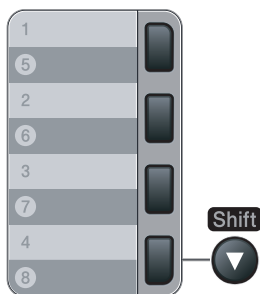

Wanneer u de voorkeursnummers 5 tot 8 wilt kiezen, houdt u de toets **Shift** ingedrukt terwijl u op de voorkeurstoets drukt.

Snel kiezen

Druk op **Zoeken/Snelkiezen** en voer dan het driesijferige snelkiesnummer in. (Zie *Snelkiesnummers opslaan* op pagina 53.)



Opmerking

Als op het LCD-scherm Niet toegewezen wordt weergegeven als u een voorkeurs- of snelkiesnummer invoert, betekent dit dat er geen nummer is opgeslagen.

Zoeken

U kunt alfabetisch zoeken naar de namen die in het geheugen voor voorkeursnummers en snelkiesnummers zijn opgeslagen. (Zie *Voorkeursnummers opslaan* op pagina 52 en *Snelkiesnummers opslaan* op pagina 53.)

- 1 Druk op **Zoeken/Snelkiezen**.
- 2 Druk op ▼.
- 3 Druk op de toets op het bedieningspaneel voor de eerste paar letters van de naam. (Gebruik het schema in *Tekst invoeren* op pagina 150 bij het invoeren van de letters.)
Druk op **OK**.
- 4 Druk op ▲ of ▼ om te bladeren totdat u de naam vindt die u zoekt.
Druk op **OK**.

5 Druk op **Start**.

Opmerking

- Wanneer u op **OK** in ③ drukt zonder een letter in te voeren, worden alle opgeslagen namen weergegeven. Druk op ▲ of ▼ om te bladeren totdat u de naam vindt die u zoekt.
- Als op het LCD-scherm *Geen contact gev* verschijnt bij het invoeren van de eerste paar letters van de naam, betekent dit dat er geen naam met die letter is opgeslagen.

Faxnummer opnieuw kiezen

Als u een fax automatisch wilt verzenden en het nummer in gesprek is, zal de machine het nummer iedere vijf minuten automatisch drie keer opnieuw proberen.

Als u een fax handmatig verzendt en de lijn is bezet, kunt u op **Herkies/Pauze** drukken, wachten totdat het andere faxapparaat antwoordt, en vervolgens op **Start** drukken om het opnieuw te proberen. Als u het laatst gekozen nummer opnieuw wilt bellen, kunt u tijd besparen door op **Herkies/Pauze** en **Start** te klikken.

Herkies/Pauze werkt alleen als u het nummer via het bedieningspaneel hebt gekozen.

Nummers opslaan

U kunt uw machine instellen om op de volgende manieren snel te kiezen: Voorkeursnummers, snelkiesnummers en groepsnummers voor het groepsverzenden van faxen. U kunt ook de standaardresolutie voor ieder voorkeursnummer en snelkiesnummer specificeren. Wanneer u op een snelkiestoets drukt, geeft het LCD-scherm de opgeslagen naam of het opgeslagen nummer weer. Een scanprofiel kan ook worden opgeslagen samen met het faxnummer.

De snelkiesnummers die in het geheugen zijn opgeslagen, gaan niet verloren als de stroom uitvalt.

Een scanprofiel bestaat uit de resolutie en andere scaninstellingen die u kiest wanneer u een nummer opslaat.

Een pauze opslaan

Druk op **Herkies/Pauze** om een pauze van 3,5 seconde tussen de nummers in te lassen. U kunt zo vaak als nodig op **Herkies/Pauze** drukken om de pauze langer te maken.

Voorkeursnummers opslaan

De machine heeft vier voorkeurstoetsen waaronder u acht fax- of telefoonnummers kunt opslaan om ze automatisch te kunnen kiezen. Om toegang te krijgen tot de nummers 5 tot en met 8 houdt u de **Shift**-toets ingedrukt, terwijl u op de voorkeurstoets drukt.

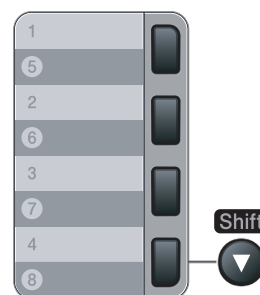

- 1 Druk op **Menu**, **2**, **3**, **1**.
- 2 Druk op de voorkeurstoets waaronder u een nummer wilt opslaan.

- 3 Voer het nummer in (maximaal 20 cijfers). Druk op **OK**.
 - 4 Ga op een van de volgende manieren te werk:
 - Voer de naam in met behulp van het bedieningspaneel (max. 15 tekens). Druk op **OK**.
 - Druk op **OK** om het nummer zonder een naam op te slaan.
 - 5 Ga op een van de volgende manieren te werk:
 - Als u een faxresolutie wilt opslaan bij het nummer, drukt u op **▲** of **▼** om *Std*, *Fijn*, *S. Fijn* of *Foto* te kiezen. Druk op **OK**.
 - Druk op **OK** als u de standaardresolutie niet wilt wijzigen.
 - 6 Ga op een van de volgende manieren te werk:
 - Ga naar 2 om nog een voorkeursnummer op te slaan.
 - Om het opslaan van voorkeursnummers te beëindigen, drukt u op **Stop/Eindigen**.
- 5 Ga op een van de volgende manieren te werk:
 - Druk op **OK** om het nummer zonder een naam op te slaan.
 - 5 Ga op een van de volgende manieren te werk:
 - Als u een faxresolutie wilt opslaan bij het nummer, drukt u op **▲** of **▼** om *Std*, *Fijn*, *S. Fijn* of *Foto* te kiezen. Druk op **OK**.
 - Druk op **OK** als u de standaardresolutie niet wilt wijzigen.
 - 6 Ga op een van de volgende manieren te werk:
 - Ga naar 2 om nog een snelkiesnummer op te slaan.
 - Om het opslaan van snelkiesnummers te beëindigen, drukt u op **Stop/Eindigen**.

Snelkiesnummers opslaan

U kunt vaak gebruikte nummers opslaan als snelkiesnummers zodat u slechts op een paar toetsen hoeft te drukken om het nummer te kiezen (**Zoeken/Snelkiezen**, het driecijferig nummer en **Start**). De machine kan 200 snelkiesnummers opslaan (001 - 200).

- 1 Druk op **Menu**, **2**, **3**, **2**.
- 2 Voer op het bedieningspaneel een drie-cijferige locatie in voor het snelkiesnummer (001-200). Druk op **OK**.
- 3 Voer het nummer in (maximaal 20 tekens). Druk op **OK**.
- 4 Ga op een van de volgende manieren te werk:
 - Voer de naam in met behulp van het bedieningspaneel (max. 15 tekens). Druk op **OK**.



Opmerking

Wanneer u een groepsverzending maakt en u een scanprofiel hebt opgeslagen samen met het nummer, wordt het scanprofiel van het eerstgekozen voorkeurs-, snelkies- of groepsnummer op de verzending toegepast.

Voorkeursnummers en snelkiesnummers veranderen

Als u probeert een voorkeursnummer of een snelkiesnummer op te slaan op een locatie waar reeds een nummer staat, verschijnt de naam of het opgeslagen nummer op het LCD-scherm. Wanneer de machine een geplande taak heeft of wanneer u een faxdoorzendnummer heeft ingesteld, vraagt de LCD u of u het nummer wilt veranderen.

1 Ga op een van de volgende manieren te werk:

- Druk op **1** om het opgeslagen nummer te wijzigen.
- Druk op **2** om af te sluiten zonder wijzigingen.

```
#005:MIKE
1.Wijzig 2.Stop
```

2 Toets een nieuw nummer of teken in. Druk op **OK**.

3 Druk op ◀ of ▶ om de cursor onder het teken dat u wilt wijzigen te plaatsen, en druk vervolgens op **Wis/terug** om het te verwijderen. Herhaal dit voor ieder teken dat u wilt verwijderen.

Groepen instellen voor groepsverzenden

Als u vaak hetzelfde faxbericht naar veel faxnummers wilt verzenden, kunt u een groep opstellen.

Groepen worden opgeslagen onder een voorkeurstoets of een snelkiesnummer. Iedere groep gebruikt een voorkeurstoets of een snelkiesnummer. U kunt het faxbericht dan verzenden naar alle nummers die in een groep zijn opgeslagen, door eenvoudigweg op een voorkeurstoets te drukken of een snelkiesnummer in te voeren en vervolgens op **Start** te drukken.

Voordat u nummers aan een groep kunt toevoegen, moeten deze als voorkeurs- of snelkiesnummers worden opgeslagen. U kunt maximaal 8 kleine groepen hebben, of max. 207 nummers voor één grote groep.

1 Druk op **Menu**, **2**, **3**, **3**.

2 Kies een lege locatie waar u de groep op één van de volgende manieren wilt opslaan:

- Druk op een voorkeurstoets.
- Druk op **Zoeken/Snelkiezen** en voer het driecijferige snelkiesnummer in. Druk op **OK**.

3 Toets het groepsnummer in met de kiestoetsen (01 tot en met 08). Druk op **OK**.

4 Als u voorkeursnummers of snelkiesnummers wilt toevoegen, volg dan onderstaande instructies.

- Voor voorkeursnummers drukt u één voor één op de voorkeurstoetsen.
- Druk voor snelkiesnummers op **Zoeken/Snelkiezen** en voer het driecijferige snelkiesnummer in.

Op het LCD-scherm verschijnen de geselecteerde voorkeursnummers met een * en snelkiesnummers met een # (bijvoorbeeld *006, #009).

5 Druk op **OK** wanneer u klaar bent met het toevoegen van nummers.

6 Ga op een van de volgende manieren te werk:

- Voer de naam in met behulp van het bedieningspaneel (max. 15 tekens). Gebruik het schema in *Tekst invoeren* op pagina 150 om u te helpen bij het invoeren van de letters. Druk op **OK**.
- Druk op **OK** om de groep zonder een naam op te slaan.

7 Ga op een van de volgende manieren te werk:

- Als u een faxresolutie wilt opslaan bij het nummer, drukt u op ▲ of ▼ om *Std*, *Fijn*, *S.Fijn* of *Foto* te kiezen. Druk op **OK**.
- Druk op **OK** als u de standaardresolutie niet wilt wijzigen.

8 Ga op een van de volgende manieren te werk:

- Om een andere groep voor groepsverzending op te slaan, drukt u op **OK**. Ga naar stap 2.
- Druk op **Stop/Eindigen** om het opslaan van groepen voor groepsverzending te beëindigen.

Snelkiesnummers combineren

U kunt bij het kiezen meer dan één snelkiesnummer combineren. Deze functie kan nuttig zijn als u een toegangscode moet kiezen voor een goedkoper tarief van een andere interlokale serviceprovider.

U kunt bijvoorbeeld '555' opslaan op snelkiestoets #003 en '7000' op snelkiestoets #002. U kunt beide gebruiken om het nummer '555-7000' te kiezen door onderstaande toetsen in te drukken:

Druk op **Zoeken/Snelkiezen, 003**. Druk op **Zoeken/Snelkiezen, 002** en **Start**.

Er kunnen handmatig nummers worden toegevoegd door deze op het bedieningspaneel in te voeren:

Druk op **Zoeken/Snelkiezen, 003, 7001** (via de kiestoetsen) en op **Start**.

Op deze manier kiest u '555-7001'. U kunt ook een pauze toevoegen door op de toets **Herkies/Pauze** te drukken.

Toon of puls

Wanneer u een pulsservice met kiezen hebt, maar toonsignalen moet verzenden (bijvoorbeeld voor telefonisch bankieren), moet u onderstaande instructies opvolgen. Wanneer u een toetstoonservice hebt, hebt u deze functie niet nodig voor het verzenden van toonsignalen.

- 1 Neem de hoorn van het externe toestel van de haak.
- 2 Druk op **#** op het bedieningspaneel van de machine. Alle cijfers die hierna worden gekozen, worden verzonden als toonsignalen. Wanneer u de hoorn op de haak legt, keert de machine terug naar de pulskiesservice.

Met Opties voor afstandsbediening kunt u faxen ontvangen, terwijl u niet in de buurt van de machine bent.

U kunt *slechts één* functie voor afstandsbediening tegelijkertijd gebruiken.

Fax doorzenden

Met de functie Fax doorzenden kunt u de door u ontvangen faxen automatisch naar een andere machine doorzenden. Als u Reserveafdruk aan selecteert, drukt de machine de fax ook af.

- 1 Druk op **Menu, 2, 5, 1**.
- 2 Druk op ▲ of ▼ om **Fax Doorzenden** te selecteren.
Druk op **OK**.
U wordt gevraagd om het faxnummer in te voeren waarnaar de faxberichten moeten worden doorgestuurd.
- 3 Voer het doorzendnummer (maximaal 20 cijfers).
Druk op **OK**.
- 4 Druk op ▲ of ▼ om **Aan of Uit** te selecteren.
Druk op **OK**.

Reserveafdruk
Aan

- 5 Druk op **Stop/Eindigen**.



Opmerking

Als u Reserveafdruk aan selecteert, drukt de machine de fax ook op uw machine af zodat u een kopie hebt. Dit is een veiligheidsmaatregel, in geval van een stroomstoring voordat de fax is doorgestuurd, of in geval van problemen bij de ontvangende machine. De MFC-7840W kan faxen maximaal vier dagen bewaren wanneer er een stroomstoring is. De faxen die zijn opgeslagen in het geheugen van de MFC-7320 of MFC-7440N, worden gewist.

Fax opslaan

Met de functie Fax opslaan kunt u de door u opgeslagen faxen in het geheugen van de machine opslaan. U kunt opgeslagen faxen opvragen vanaf een faxmachine op een andere locatie met behulp van de opdrachten op afstand. Zie *Faxberichten opvragen* op pagina 60. Uw machine drukt automatisch een kopie van de opgeslagen fax af.

- 1 Druk op **Menu, 2, 5, 1**.
- 2 Druk op ▲ of ▼ om **Fax Opslaan** te selecteren.
Druk op **OK**.
- 3 Druk op **Stop/Eindigen**.

PC-FAX Ontvangen

Wanneer u de functie PC faxontvangst inschakelt, slaat de machine ontvangen faxen automatisch op in het geheugen om ze door te sturen naar de PC. U kunt vervolgens uw pc gebruiken voor het weergeven en het opslaan van deze faxen.

Ook wanneer u de PC hebt uitgeschakeld (bijvoorbeeld 's nachts of in het weekend), ontvangt de machine faxen om ze op te slaan in het geheugen. De LCD toont het aantal ontvangen en opgeslagen faxen, bijvoorbeeld: PCfaxbericht:001
Wanneer u de PC start en de software PC Faxontvangst draait, draagt de machine de faxen automatisch over aan de PC.

Wanneer u de ontvangen faxen wilt overdragen aan de PC, moet de software PC Faxontvangst draaien op de PC. (Voor details raadpleegt u *PC-Faxontvangst* in de softwarehandleiding op de CD-ROM.)

- 1 Druk op **Menu, 2, 5, 1**.
- 2 Druk op ▲ of ▼ om **PC-Fax ontv.** te selecteren.
Druk op **OK**.
- 3 Druk op ▲ of ▼ om **<USB>** of de computernaam te selecteren als de machine is aangesloten op een netwerk* (* uitsluitend MFC-7440N en MFC-7840W).

```
Select. ▲▼ of OK
<USB>
```

Druk op **OK**.

- 4 Druk op ▲ of ▼ om **Aan of Uit** te selecteren.

```
Reserveafdruk
Uit
```

Druk op **OK**.

- 5 Druk op **Stop/Eindigen**.

**Opmerking**

- Voordat u de PC Faxontvangst kunt instellen, moet u de software MFL-Pro Suite op de PC installeren. Controleer of de PC is aangesloten en ingeschakeld. (Voor details raadpleegt u *PC-Faxontvangst* in de softwarehandleiding op de CD-ROM.)
- Als uw machine een probleem heeft en faxen in het geheugen niet kan afdrucken, kunt u deze instelling gebruiken om de faxen naar een pc over te brengen. (Zie voor meer informatie *Storings- en onderhoudsmeldingen* op pagina 106.)
- Als u Reserveafdruk aan selecteert, drukt de machine de fax ook op uw machine af zodat u een kopie hebt. Dit is een veiligheidsmaatregel, in geval van een stroomstoring voordat de fax is doorgestuurd, of in geval van problemen bij de ontvangende machine. De MFC-7840W kan faxen maximaal vier dagen bewaren wanneer er een stroomstoring is. De faxen die zijn opgeslagen in het geheugen van de MFC-7320 of MFC-7440N, worden gewist.
- Mac OS ondersteunt PC Faxontvangst niet. (Zie *PC Faxontvangst* in de softwarehandleiding op de CD-ROM)

Opties voor afstandsbediening wijzigen

Als er zich nog ontvangen faxen in het geheugen van uw machine bevinden, wanneer u de functie van de afstandsbediening verandert, wordt u het volgende gevraagd:

Wis alle faxen ?
1. Ja 2. Nee

of

Tot. print fax?
1. Ja 2. Nee

- Als u op **1** drukt, worden alle niet-afgedrukte faxen gewist of afgedrukt voordat de instelling wordt gewijzigd. Als er al een reservekopie is afgedrukt, wordt deze niet meer afgedrukt.
- Als u op **2** drukt, worden de faxen in het geheugen niet gewist of afgedrukt en blijft de instelling ongewijzigd.

Als er zich nog ontvangen faxen in het geheugen van de machine bevinden wanneer u overstapt naar PC-Fax ontv. van een andere functie voor faxafstandsbediening (Fax Doorzenden of Fax Opslaan), vraagt de LCD u het volgende.

Fax → PC zenden?
1. Ja 2. Nee

- Wanneer u op **1** drukt, worden alle niet-afgedrukte faxen naar uw pc verzonden voordat de instelling wordt gewijzigd.
- Als u op **2** drukt, worden de faxen in het geheugen niet gewist of naar uw pc overgebracht en blijft de instelling ongewijzigd.



Opmerking

Als u Reserveafdruk aan selecteert, drukt de machine de fax ook op uw machine af zodat u een kopie hebt. Dit is een veiligheidsmaatregel, in geval van een stroomstoring voordat de fax is doorgestuurd, of in geval van problemen bij de ontvangende machine. De MFC-7840W kan faxen maximaal vier dagen bewaren wanneer er een stroomstoring is. De faxen die zijn opgeslagen in het geheugen van de MFC-7320 of MFC-7440N, worden gewist.

Opties voor afstandsbediening uitschakelen

- 1 Druk op **Menu**, **2**, **5**, **1**.
- 2 Druk op **▲** of **▼** om **Uit** te selecteren. Druk op **OK**.



Opmerking

Als zich nog ontvangen faxen in het geheugen van de machine bevinden, verschijnen enkele opties op het LCD-scherm. (Zie *Opties voor afstandsbediening wijzigen* op pagina 58.)

- 3 Druk op **Stop/Eindigen**.

Afstandsbediening

Met de functie afstandsbediening kunt u uw opgeslagen faxen opvragen, wanneer u niet in de buurt van uw machine bent. U kunt uw machine bellen vanaf iedere willekeurige toetstelefoon of faxmachine, om vervolgens de toegangscode op afstand te gebruiken om uw berichten op te vragen.

Een toegangscode instellen

De toegangscode op afstand biedt u toegang tot de functies voor het opvragen op afstand van uw berichten, wanneer u zich niet bij uw machine bevindt. U moet eerst uw eigen code instellen, pas dan kunt u vanaf een ander toestel toegang tot de functies van uw eigen machine krijgen. De standaardcode is een inactieve code: -- --*.

- 1 Druk op **Menu**, **2**, **5**, **2**.
- 2 Voer een driecijferige code in met de cijfers **0 – 9**, * of #. Druk op **OK**.
- 3 Druk op **Stop/Eindigen**.



Opmerking

Gebruik niet dezelfde code als die ingesteld voor de afstandsbedieningscode voor activeren (***51**) of afstandsbedieningscode voor deactiveren (**#51**). (Zie *De codes voor afstandsbediening wijzigen* op pagina 49.)

U kunt uw code op elk gewenst moment wijzigen. Als u de code inactief wilt maken, drukt u op **Wis/terug** en **OK** in 2 om de standaard instelling terug te krijgen -- --*.

Gebruik van de toegangscode

- 1 Kies op een toetstelefoon of op een andere faxmachine uw faxnummer.
- 2 Zodra u de toon van de machine hoort, voert u onmiddellijk de afstandstoegangscode in.
- 3 De machine geeft aan of er faxberichten zijn ontvangen:
 - *Geen tonen*
Geen berichten ontvangen.
 - *1 lange toon*
Faxbericht ontvangen.
- 4 De machine geeft twee korte geluidssignalen om aan te geven dat u een opdracht moet invoeren. Als u na 30 seconden nog geen opdracht hebt ingevoerd, wordt de verbinding verbroken. Als u een ongeldige opdracht invoert, hoort u drie piepjes.
- 5 Wanneer u klaar bent, drukt u op **9 0** om de machine te resetten.
- 6 Hang op.



Opmerking

Als de machine is ingesteld op *Handmatig* hebt u nog steeds toegang tot de functies voor afstandsbediening. Kies het faxnummer zoals gebruikelijk en laat de machine overgaan. Na 2 minuten hoort u een lange piepton om aan te geven dat u de toegangscode op afstand moet invoeren. U hebt vervolgens 30 seconden om de code in te voeren.

Faxberichten opvragen

- 1 Kies op een toetstelefoon of op een andere faxmachine uw faxnummer.
- 2 Zodra u de toon van uw machine hoort, toetst u onmiddellijk uw toegangscode op afstand in (3 cijfers gevolgd door *). Als u één lange toon hoort, zijn er berichten voor u.
- 3 Zodra u twee korte piepjes hoort, toetst u met de kiestoetsen **9 6 2** in.
- 4 Wacht op een lange toon en toets vervolgens met de kiestoetsen het nummer in van de faxmachine waar de faxberichten naartoe moeten worden gestuurd, gevolgd door **##** (max. 20 cijfers).
- 5 Wacht totdat u het piepje hoort en hang op. Uw machine belt het andere apparaat en dit apparaat drukt vervolgens uw faxberichten af.



Opmerking

U kunt een pauze in een faxnummer inlassen met behulp van de #-toets.

Het nummer voor fax doorzenden wijzigen

U kunt vanaf een andere telefoon of faxmachine met toetsen de standaardinstellingen voor het nummer voor Fax doorzenden wijzigen.

- 1 Kies op een toetstelefoon of op een andere faxmachine uw faxnummer.
- 2 Zodra u de toon van uw machine hoort, toetst u onmiddellijk uw toegangscode op afstand in (3 cijfers gevolgd door *). Als u één lange toon hoort, zijn er berichten voor u.
- 3 Zodra u twee korte piepjes hoort, toetst u met de kiestoetsen **9 5 4** in.
- 4 Wacht op een lange toon en toets vervolgens met de kiestoetsen het nieuwe nummer in van de faxmachine waar de faxberichten naartoe moeten worden gestuurd, gevolgd door **##** (max. 20 cijfers).
- 5 Wanneer u klaar bent, drukt u op **9 0** om de machine te resetten.
- 6 Wacht totdat u het piepje hoort en hang op.



Opmerking

U kunt een pauze in een faxnummer inlassen met behulp van de #-toets.

Faxopdrachten op afstand

U kunt uw machine vanaf een ander toestel bedienen met behulp van onderstaande opdrachten. Wanneer u de machine opbelt en uw toegangscode op afstand (3 cijfers gevolgd door *) invoert, hoort u twee korte piepjes om aan te geven dat u een opdracht moet invoeren.

Opdrachten op afstand		Wat u moet doen
95	Wijzig de instellingen voor Fax doorzenden of Fax opslaan	
	1 UIT	U kunt UIT selecteren nadat u alle berichten hebt opgehaald of gewist.
	2 Fax doorzenden	Eén lange toon betekent dat de wijziging is geaccepteerd. Als u drie korte piepjes hoort, kunt u geen wijzigingen maken omdat er niet aan een van de voorwaarden is voldaan (er is bijvoorbeeld geen nummer opgegeven waarnaar faxen moeten worden doorgestuurd. U kunt het maximale aantal beltonen registreren. (Zie <i>Het nummer voor fax doorzenden wijzigen</i> op pagina 61.) Wanneer u het nummer hebt ingevoerd, functioneert fax doorzenden.
	4 Nummer voor fax doorzenden	
	6 Fax opslaan	
96	Een fax opvragen	
	2 Alle faxen opvragen	Toets het nummer in van de faxmachine waarop het opgeslagen faxbericht moet worden ontvangen. (Zie <i>Faxberichten opvragen</i> op pagina 60.)
	3 Faxen in het geheugen wissen	Als u één lange toon hoort, zijn de faxberichten uit het geheugen gewist.
97	De ontvangststatus controleren	
	1 Fax	U kunt controleren of uw machine faxberichten heeft ontvangen. Als dat het geval is, hoort u één lange toon. Als er geen berichten zijn ontvangen, hoort u drie korte piepjes.
98	De ontvangststand wijzigen	
	1 Extern ANTW.APP.	Als u één lange toon hoort, is de wijziging geaccepteerd.
	2 Fax/Tel	
	3 Uitsluitend fax	
90	Afsluiten	Druk op 9 0 om de afstandsbediening af te sluiten. Wacht op de lange toon en leg vervolgens de hoorn op de haak.

10 Pollen

Met de functie Pollen kunt u machine zodanig instellen dat andere mensen faxen van u kunnen ontvangen, maar dat zij voor de oproep betalen. Met deze functie kunt u ook de faxmachine van iemand anders bellen om te pollen, zodat u voor de oproep betaalt. De functie Pollen dient op beide machines te zijn ingesteld, opdat dit kan functioneren. Niet alle faxmachines ondersteunen het pollen.

Ontvang pollen

Met Ontvang pollen kunt u een andere faxmachine bellen om een fax te ontvangen.

- 1 Controleer of de faxmodus is ingeschakeld .
- 2 Druk op **Menu, 2, 1, 8**.
- 3 Druk op **▲** of **▼** om **Stand.** te selecteren. Druk op **OK**.
- 4 Toets het te pollen faxnummer in. Druk op **Start**.

Beveiligd pollen

Met Beveiligd pollen kunt u de personen die de documenten die u voor pollen hebt ingesteld kunnen ontvangen, beperken. Beveiligd pollen werkt alleen met Brother-faxmachines. Als u een fax wilt ontvangen van een beveiligde Brother-machine, dient u de beveiligingscode in te voeren.

- 1 Controleer of de faxmodus is ingeschakeld .
- 2 Druk op **Menu, 2, 1, 8**.
- 3 Druk op **▲** of **▼** om **Beveilig** te selecteren. Druk op **OK**.

- 4 Toets een viercijferige beveiligingscode in. Druk op **OK**. Dit is de beveiligingscode van de faxmachine die u gaat pollen.
- 5 Toets het te pollen faxnummer in.
- 6 Druk op **Start**.

Uitgesteld pollen

Met Uitgesteld pollen kunt u de machine zodanig instellen, dat deze op een later tijdstip met Ontvang pollen begint. U kunt slechts één uitgestelde pollingtaak instellen.

- 1 Controleer of de faxmodus is ingeschakeld .
- 2 Druk op **Menu, 2, 1, 8**.
- 3 Druk op **▲** of **▼** om **Tijd klok** te selecteren. Druk op **OK**.
- 4 Voer in hoe laat u het pollen wilt starten (in 24-uursformaat). Druk op **OK**. Bijvoorbeeld, voor 9:45 PM voert u 21:45 in.
- 5 Toets het te pollen faxnummer in. Druk op **Start**. De machine begint op het door u ingevoerde tijdstip met het pollen.

Opeenvolgend pollen

Met Opeenvolgend pollen kunt u in één bewerking documenten van diverse andere faxmachines opvragen.

- 1 Controleer of de faxmodus is ingeschakeld .
- 2 Druk op **Menu, 2, 1, 8**.
- 3 Druk op **▲** of **▼** om *Stand.*, *Beveilig* of *Tijdklok* te selecteren. Druk op **OK**.
- 4 Kies één van onderstaande opties.
 - Als u *Stand.* selecteert, gaat u naar 5.
 - Als u *Beveilig* selecteert, voert u een viercijferig nummer in, drukt u op **OK** en gaat u naar stap 5.
 - Als u *Tijdklok* hebt geselecteerd, voert u in hoe laat (in 24-uursformaat) u met pollen wilt beginnen en drukt u op **OK**, waarna u doorgaat naar 5.
- 5 Specificeer de bestemmingsfaxmachines die u wilt pollen, met behulp van voorkeursnummers, snelkiesnummers, zoeken, een groep of de kiestoetsen. Druk tussen elke locatie op **OK**.
- 6 Druk op **Start**. De machine kiest elk nummer of elke groep wordt om de beurt om een document op te vragen.

Druk op **Stop/Eindigen** terwijl de machine kiest, om het pollproces te annuleren.

Om alle opeenvolgende taken voor Ontvang pollen te annuleren, drukt u op **Menu, 2, 7**. (Zie *Taken in de wachtrij controleren en annuleren* op pagina 38.)

Gepolde verzending

Met Verzend Pollen kunt u uw machine zodanig instellen dat deze met een document in de invoer wacht, zodat een andere faxmachine kan bellen om het op te vragen.

Verzend pollen instellen

- 1 Controleer of de faxmodus is ingeschakeld .
- 2 Plaats het document.
- 3 Druk op **Menu, 2, 2, 6**.
- 4 Druk op **▲** of **▼** om *Stand.* te selecteren. Druk op **OK**.
- 5 Druk op **2** om *2.Nee* te selecteren als u geen instellingen meer wilt opgeven als de volgende melding wordt weergegeven:

Volgende
1.Ja 2.Nee
- 6 Druk op **Start**.
- 7 Als u de glasplaat gebruikt, wordt u gevraagd één van de onderstaande opties te kiezen:

Volgende Pagina?
1.Ja 2.Nee(Zend)

 - Druk op **1** om nog een pagina te verzenden. Ga naar stap 8.
 - Druk op **2** of **Start** om het document te verzenden.
- 8 Leg de volgende pagina op de glasplaat en druk op **OK**. Herhaal 7 en 8 voor elke extra pagina. Uw machine verzendt de fax automatisch.



Opmerking

Het document wordt opgeslagen en kan vanaf elk ander faxapparaat worden opgehaald totdat u de fax uit het geheugen verwijderd.

Druk op **Menu, 2, 7** om de fax uit het geheugen te verwijderen. (Zie *Taken in de wachtrij controleren en annuleren* op pagina 38.)

Verzend Pollen met een beveiligingscode instellen

Met Beveiligd pollen kunt u de personen die de documenten die u voor pollen hebt ingesteld kunnen ontvangen, beperken. Beveiligd pollen werkt alleen met Brother-faxmachines. Als een andere persoon een fax van uw machine wil opvragen, dient deze de beveiligingscode in te voeren.

- 1 Controleer of de faxmodus is ingeschakeld .
- 2 Plaats het document.
- 3 Druk op **Menu, 2, 2, 6**.
- 4 Druk op **▲** of **▼** om **Beveilig** te selecteren.
Druk op **OK**.
- 5 Toets een viercijferig nummer in.
Druk op **OK**.
- 6 Druk op **2** om **2.Nee** te selecteren als u geen instellingen meer wilt opgeven als de volgende melding wordt weergegeven:

```
Volgende
1.Ja 2.Nee
```

- 7 Druk op **Start**.

- 8 Als u de glasplaat gebruikt, wordt u gevraagd één van de onderstaande opties te kiezen:

```
Volgende Pagina?
1.Ja 2.Nee<Zend>
```

- Druk op **1** om nog een pagina te verzenden.
Ga naar stap 9.
- Druk op **2** of **Start** om het document te verzenden.

- 9 Leg de volgende pagina op de glasplaat en druk op **OK**. Herhaal 8 en 9 voor elke extra pagina.

```
Set Volgende Pag
Druk dan op OK
```

Uw machine verzendt de fax automatisch.

Faxrapporten

Sommige faxrapporten (verzendrapport en faxjournaal) kunnen automatisch of handmatig afgedrukt worden.

Verzendrapport

U kunt het verzendrapport gebruiken als bewijs dat u een fax hebt verzonden. In dit rapport staan de datum en de tijd waarop het bericht werd verzonden, en wordt tevens aangegeven of de transmissie geslaagd was (weergegeven met "OK"). Als u **Aan** of **Aan+Beeld** selecteert, wordt een rapport afgedrukt voor elke fax die u verzendt.

Als u veel faxen naar hetzelfde nummer stuurt, hebt u waarschijnlijk meer nodig dan alleen de taaknummers om te weten welke faxen u opnieuw moet verzenden. Als u **Aan+Beeld** of **Uit+Beeld** selecteert, wordt in het rapport een deel van de eerste pagina van het faxbericht afgedrukt.

Wanneer het controlerapport op **Uit** of **Uit+Beeld** staat, wordt het rapport *alleen* afgedrukt als er een fout is opgetreden tijdens het verzenden.

- 1 Druk op **Menu, 2, 4, 1**.
- 2 Druk op **▲** of **▼** om **Aan**, **Aan+Beeld**, **Uit** of **Uit+Beeld** te selecteren. Druk op **OK**.
- 3 Druk op **Stop/Eindigen**.

Faxjournaal

U kunt de machine zodanig instellen, dat er op vaste tijden een faxjournaal (journaal) wordt afgedrukt (elke 50 faxen, elke 6, 12 of 24 uur, elke 2 of 7 dagen). De standaardinstelling is **Na 50 faxen**; dit betekent dat uw machine het journaal zal afdrukken als deze 50 taken heeft opgeslagen.

Als u het interval op **Uit** zet, kunt u het rapport afdrukken via de procedure op de volgende pagina.

- 1 Druk op **Menu, 2, 4, 2**.
- 2 Druk op **▲** of **▼** om een interval te selecteren. Druk op **OK**. Als u 7 dagen kiest, wordt u gevraagd een dag te kiezen als eerste dag van de 7-daagse periode.
- 3 Voer in 24-uursformaat het tijdstip in waarop het journaal moet worden afgedrukt. Druk op **OK**. Bijvoorbeeld: voor 19:45 voert u 7:45 PM in.

- 4 Druk op **Stop/Eindigen**.

Als u 6, 12, 24 uur of 2 of 7 dagen selecteert, zal de machine het rapport op het geselecteerde tijdstip afdrukken, waarna alle taken uit het geheugen worden gewist. Als het geheugen van de machine vol is omdat er 200 taken in zitten en de door u geselecteerde tijd nog niet verstreken is, zal de machine het journaal voortijdig afdrukken en alle taken uit het geheugen wissen.

Als u een extra rapport wilt, voordat het tijd is om dit automatisch af te drukken, kunt u dit handmatig afdrukken zonder dat de taken uit het geheugen worden gewist.

Rapporten

De volgende rapporten zijn beschikbaar:

1 Verzendrapport

Voor het weergeven van het verzendrapport van uw laatste 200 verzonden faxen en het afdrukken van het laatste rapport.

2 Help

Hiermee kunt u een lijst afdrukken van veelgebruikte functies die u helpen bij het programmeren van uw machine.

3 LijstTel-Index

Hiermee kunt u een lijst van namen en nummers afdrukken die zijn opgeslagen in het geheugen voor voorkeursnummers en snelkiesnummers. De nummers staan in numerieke of alfabetische volgorde in de lijst.

4 Fax Journaal

Hiermee kunt u een lijst afdrukken met informatie over de laatste 200 door u ontvangen en verzonden faxen. (TX: verzonden.) (RX: ontvangen.)

5 Gebruikersinst

Druk een lijst met de huidige instellingen af.

6 Netwerk Conf.

(uitsluitend MFC-7440N en MFC-7840W)
Geeft een overzicht van de netwerkinstellingen.

7 Besteldocument

U kunt een bestelformulier voor accessoires afdrukken. Wanneer u het formulier hebt ingevuld, verzendt u het naar uw Brother-dealer.

Een rapport afdrukken

- 1 Druk op **Rapport**.
- 2 Ga op een van de volgende manieren te werk:
 - Druk op ▲ of ▼ om het gewenste rapport te selecteren.
Druk op **OK**.
 - Toets het nummer in van het rapport dat u wilt afdrukken. Druk bijvoorbeeld op **2** om de helplijst af te drukken.
- 3 Druk op **Stop/Eindigen**.



Kopie

Kopiëren

70

Kopiëren

Kopieermodus instellen

Druk op  (**Kopie**) om naar de kopieermodus te gaan.



- 1 Stapelen/Sorteren
- 2 Kopieerverhouding en kopieerindeling
- 3 Contrast
- 4 Kwaliteit
- 5 Aantal exemplaren

Eén kopie maken

- 1 Controleer of de kopieermodus is ingeschakeld .
- 2 Plaats het document.
- 3 Druk op **Start**.

Meerdere kopieën maken

- 1 Controleer of de kopieermodus is ingeschakeld .
- 2 Plaats het document.
- 3 Voer met het bedieningspaneel het aantal kopieën in (max. 99).
- 4 Druk op **Start**.



Opmerking

Zie *Kopieën sorteren met behulp van de ADF* op pagina 73 voor het sorteren van de kopieën.

Kopiëren onderbreken

Druk op **Stop/Eindigen** om het kopiëren te stoppen.

Kopieeropties (tijdelijke instellingen)

Gebruik de tijdelijke **Kopie** kopieertoetsen, als u de kopieerinstellingen snel tijdelijk voor de volgende kopie wilt wijzigen. U kunt verschillende combinaties gebruiken.



De machine keert één minuut na het kopiëren terug naar de standaard instellingen, tenzij u de modustimer hebt ingesteld op 30 seconden of minder. (Zie *Tijd klokstand* op pagina 22.)

De gekopieerde afbeelding vergroten of verkleinen

U kunt de volgende vergrotings- of verkleiningspercentages selecteren:

Druk op	100%*
	97% LTR→A4
	94% A4→LTR
	91% Full Page
	85% LTR→EXE
	83%
	78%
	70% A4→A5
	50%
	Custom (25-400%)
	Auto
	200%
	141% A5→A4
	104% EXE→LTR

*De fabrieksinstelling is in vet schrift met een asterisk.

Met de instelling **Auto** berekent de machine de reductieratio die het beste past bij het papierformaat waarop de papierlade is ingesteld. (Zie *Papierformaat* op pagina 22.)

De instelling **Auto** is uitsluitend beschikbaar wanneer u laadt uit de ADF.

Met **Custom** (25-400%) kunt u een percentage tussen 25% en 400% instellen.

Volg onderstaande instructies om de volgende kopie te vergroten of te verkleinen:

- 1 Controleer of de kopieermodus is ingeschakeld .
- 2 Plaats het document.
- 3 Voer met het bedieningspaneel het aantal kopieën in (max. 99).
- 4 Druk op **Vergroot/Verklein**.
- 5 Ga op een van de volgende manieren te werk:
 - Druk op **▲** of **▼** om het gewenste vergrotings- of verkleiningspercentage te selecteren.
Druk op **OK**.
 - Druk op **▲** of **▼** om **Custom** (25-400%) te selecteren.
Druk op **OK**.
Gebruik de kiestoetsen om een vergrotings- of verkleiningspercentage in te toetsen tussen 25% en 400%. (Druk bijvoorbeeld op **5 3** om 53% in te voeren.)
Druk op **OK**.
- 6 Druk op **Start**.





Opmerking

Opties voor paginalay-out 2 op 1 P, 2 op 1 L, 4 op 1 P of 4 op 1 L zijn *niet* beschikbaar met Vergroten/verkleinen.

De toets Opties gebruiken

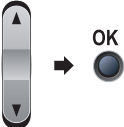
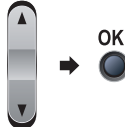
Gebruik de toets **Opties** om snel de volgende tijdelijke kopieerinstellingen voor de volgende kopie in te stellen.

Druk op	Menuselecties	Opties	Pagina
	Druk op ▲ of ▼ en vervolgens op OK 	Druk op ▲ of ▼ en vervolgens op OK 	
	Kwaliteit	Auto* Tekst Foto	73
	Stapel/Sorteer (verschijnt wanneer het document zich in de ADF bevindt)	Stapelen* Sorteren	73
	Contrast	▼ -□□□□■+ ▲ ▼ -□□□■□+ ▲ ▼ -□□■□□+ ▲* ▼ -□■□□□+ ▲ ▼ -■□□□□+ ▲	74
	Pagina layout	Uit(1 op 1)* 2 op 1 (P) 2 op 1 (L) 4 op 1 (P) 4 op 1 (L)	74
 De fabrieksinstellingen zijn vetgedrukt en met een sterretje weergegeven.			

Kopieerkwaliteit verbeteren

U kunt kiezen uit een serie kwaliteitsinstellingen. De standaardinstelling is *Auto*.

■ Auto

Auto is de aanbevolen stand voor normale afdrucken. Geschikt voor documenten die zowel tekst als foto's bevatten.

■ Tekst

Geschikt voor documenten die uitsluitend tekst bevatten.

■ Foto

Geschikt voor het kopiëren van foto's.

Volg de onderstaande stappen om de kwaliteitsinstelling *tijdelijk* te wijzigen:

- 1 Controleer of de kopieermodus is ingeschakeld .
- 2 Plaats het document.
- 3 Voer met het bedieningspaneel het aantal kopieën in (maximaal 99).
- 4 Druk op **Opties**.
Druk op ▲ of ▼ om *Kwaliteit* te selecteren.
Druk op **OK**.
- 5 Druk op ▲ of ▼ om *Auto*, *Tekst* of *Foto* te selecteren.
Druk op **OK**.
- 6 Druk op **Start**.

Volg de onderstaande stappen om de *standaard* instelling te wijzigen:

- 1 Druk op **Menu**, **3**, **1**.
- 2 Druk op ▲ of ▼ om de kopieerkwaliteit te selecteren.
Druk op **OK**.
- 3 Druk op **Stop/Eindigen**.

Kopieën sorteren met behulp van de ADF

U kunt meerdere kopieën sorteren. De pagina's worden gestapeld in de volgorde 1 2 3, 1 2 3, 1 2 3 enz.

- 1 Controleer of de kopieermodus is ingeschakeld .
- 2 Plaats het document in de ADF.
- 3 Voer met het bedieningspaneel het aantal kopieën in (max. 99).
- 4 Druk op **Opties** en ▲ of ▼ om *Stapel/Sorteer* te selecteren.
Druk op **OK**.
- 5 Druk op ▲ of ▼ om *Sorteren* te selecteren.
Druk op **OK**.
- 6 Druk op **Start**.

Contrast instellen

Contrast

Pas het contrast aan om een beeld er scherper en levendiger te laten uitzien.

Volg de onderstaande stappen om de contrastinstelling *tijdelijk* te wijzigen:

- 1 Controleer of de kopieermodus is ingeschakeld .
- 2 Plaats het document.
- 3 Voer met het bedieningspaneel het aantal kopieën in (max. 99).
- 4 Druk op **Opties**.
Druk op ▲ of ▼ om **Contrast** te selecteren. Druk op **OK**.
- 5 Druk op ▲ of ▼ om het contrast te verhogen of verlagen.
Druk op **OK**.
- 6 Druk op **Start**.

Volg de onderstaande stappen om de *standaard* instelling te wijzigen:

- 1 Druk op **Menu**, **3**, **2**.
- 2 Druk op ▲ of ▼ om het contrast te vergroten of te verkleinen.
Druk op **OK**.
- 3 Druk op **Stop/Eindigen**.

N op 1-kopieën maken (paginalay-out)

U kunt de hoeveelheid papier die u gebruikt voor het kopiëren verminderen door de functie N op 1-kopie te gebruiken. U kunt zo twee of vier pagina's op één vel kopiëren en daarmee papier besparen.

Belangrijk

- Controleer of het papierformaat is ingesteld op Letter of A4.
- (P) betekent Portrait (staand) en (L) betekent Landscape (liggend).
- U kunt de instelling Vergroot / Verklein niet gebruiken met de functie N op 1.

- 1 Controleer of de kopieermodus is ingeschakeld .
- 2 Plaats het document.
- 3 Voer met het bedieningspaneel het aantal kopieën in (max. 99).
- 4 Druk op **Opties**.
- 5 Druk op ▲ of ▼ om **Pagina layout** te selecteren. Druk op **OK**.
- 6 Druk op ▲ of ▼ om 2 op 1 (P), 2 op 1 (L), 4 op 1 (P), 4 op 1 (L) of **Uit (1 op 1)** te selecteren.
Druk op **OK**.
- 7 Druk op **Start** om de pagina te scannen. Als u het document in de ADF hebt geplaatst, worden de pagina's gescand en wordt het afdrukken gestart.
Wanneer u de glasplaat gebruikt, ga dan naar 8.
- 8 Nadat de machine de pagina gescand heeft, drukt u op **1** om de volgende pagina te scannen.

Volgende Pagina?
1. Ja 2. Nee

- 9 Plaats de volgende pagina op de glasplaat.
Druk op **OK**.
Herhaal stap 8 en 9 voor elke pagina die u in deze indeling gebruikt.
- 10 Druk op 2 in stap 8 om te stoppen nadat alle pagina's zijn gescand.

Wanneer u kopieert vanaf de ADF:

Plaats het document met de bedrukte zijde naar boven zoals hieronder aangegeven:

■ 2 in 1 (P)



■ 2 in 1 (L)

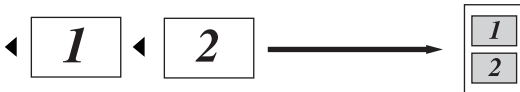

■ 4 in 1 (P)



■ 4 in 1 (L)



Wanneer u kopieert vanaf de glasplaat:

Plaats het document met de bedrukte zijde naar beneden zoals hieronder aangegeven:

■ 2 in 1 (P)

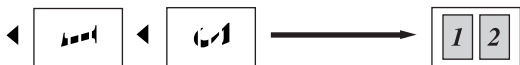

■ 2 in 1 (L)

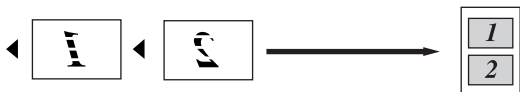

■ 4 in 1 (P)



■ 4 in 1 (L)

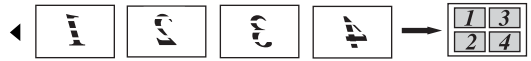

De melding geheugen vol

Wanneer het geheugen tijdens het kopiëren vol raakt, vermeldt het LCD-scherm wat u verder moet doen.

Als de melding *Geheugen vol* verschijnt tijdens het faxen van een volgende pagina, kunt u op **Start** drukken om de tot dusverre gescande pagina's te kopiëren of op **Stop/Eindigen** drukken om de taak te annuleren.

Om meer geheugen vrij te maken, kunt u het volgende doen.

- De faxen printen die in het geheugen zijn opgeslagen. (Zie *Een fax uit het geheugen afdrukken* op pagina 43.)
- U kunt Fax opslaan uitschakelen. (Zie *Opties voor afstandsbediening uitschakelen* op pagina 59.)

Opmerking

Wanneer de melding *Geheugen vol* verschijnt, kunt u kopieën maken door eerst de in het geheugen opgeslagen ontvangen faxberichten af te drukken en het geheugen voor 100% beschikbaar te maken.



Software

Software- en netwerkfuncties (Uitsluitend MFC-7440N en MFC-7840W) 78

13

Software- en netwerkfuncties (Uitsluitend MFC-7440N en MFC-7840W)

De gebruikershandleiding op de cd-rom bevat de **Softwarehandleiding** en **Netwerkhandleiding** (Uitsluitend MFC-7440N en MFC-7840W) voor de functies die beschikbaar zijn bij aansluiting op een computer (bijvoorbeeld afdrukken en scannen). Deze handleidingen bevatten handige koppelingen waarmee u rechtstreeks naar een bepaalde sectie kunt gaan.

De handleidingen bevatten informatie over de volgende functies:

- Afdrukken
- Scannen
- ControlCenter3 (voor Windows®)
- ControlCenter2 (voor Macintosh®)
- Remote Setup
- Faxen vanaf de computer
- Netwerkfaxen (uitsluitend MFC-7440N en MFC-7840W)
- Netwerkafdrukken (uitsluitend MFC-7440N en MFC-7840W)
- Netwerkscannen (uitsluitend MFC-7440N en MFC-7840W)
- Gebruikers van draadloos netwerk (uitsluitend MFC-7840W)



Opmerking

Zie *U kunt de softwarehandleiding en netwerkhandleiding weergeven* (Uitsluitend MFC-7440N en MFC-7840W) op pagina 2.

Gebruik van de HTML-gebruikershandleiding

Hieronder volgt een korte toelichting over het gebruik van de HTML-gebruikershandleiding.

Voor Windows®



Opmerking

Zie *Hoofdstuk 1* als u de software nog niet hebt geïnstalleerd.

- 1 Klik op **Start**, Alle programma's en wijs naar **Brother, MFC-XXXX**. Klik vervolgens op **Gebruikershandleidingen in HTML-formaat**.
- 2 Klik op de gewenste handleiding (**SOFTWAREHANDLEIDING** of **NETWERKHANDLEIDING** (Uitsluitend MFC-7440N en MFC-7840W)) in het bovenste menu.

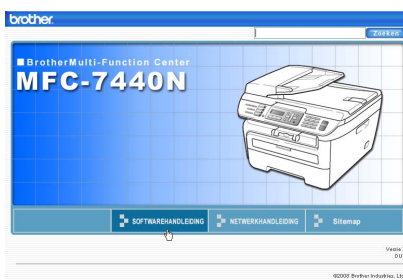

- 3 Klik in de lijst links van het venster op de titel waarvan u de inhoud wilt weergeven.

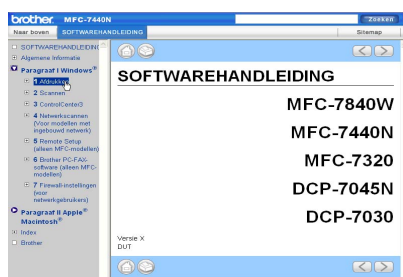

Voor Macintosh®

- 1 Controleer of de Macintosh® is ingeschakeld. Plaats de cd-rom van Brother in het cd-romstation.
- 2 Dubbelklik op het pictogram **Documentation**.
- 3 Dubbelklik op de map van uw taal en dubbelklik vervolgens op het hoofdbestand.
- 4 Klik op de handleiding die u wenst (**SOFTWAREHANDLEIDING** of **NETWERKHANDLEIDING** (Uitsluitend MFC-7440N en MFC-7840W)) in het hoofdmenu en klik vervolgens in de lijst links van het venster op de titel waarvan u de inhoud wilt weergeven.

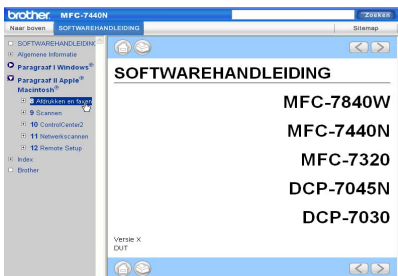



Bijlagen

Veiligheid en wetgeving	82
Problemen oplossen en routineonderhoud	91
Menu en functies	135
Specificaties	152
Verklarende woordenlijst	168

A

Veiligheid en wetgeving

Een geschikte plaats kiezen

Zet de machine op een vlakke, stabiele ondergrond die vrij is van trillingen. Plaats de machine in de buurt van een telefoonaansluiting en een standaard geaard stopcontact. Kies een plaats met een stabiele temperatuur tussen 10°C en 32,5°C en een luchtvochtigheid van 20% tot 80% (zonder condensatie).

- Zorg dat de kabels die naar de machine leiden geen gevaar voor struikelen opleveren.
- Plaats de machine niet op het tapijt.
- Plaats het apparaat niet in de buurt van verwarmingstoestellen, airconditioners, water, chemicaliën of koelkasten.
- Zorg dat de machine niet wordt blootgesteld aan direct zonlicht, overmatige warmte, vocht of stof.
- Sluit de machine niet aan op stopcontacten voorzien van wandschakelaars of automatische timers, of op dezelfde stroomkring als grote apparaten die de stroomtoevoer kunnen verstoren.
- Vermijd bronnen die storingen kunnen veroorzaken, zoals luidsprekers of de basisstations van draadloze telefoons.

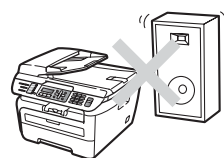
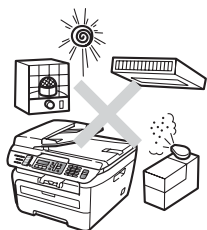

Belangrijke informatie

Veiligheidsmaatregelen

Lees deze voorschriften voordat u probeert enig onderhoud te verrichten, en bewaar ze zodat u ze later kunt naslaan. Volg bij het gebruiken van uw telefoonapparatuur belangrijke veiligheidsvoorschriften (bijvoorbeeld de volgende) altijd op, teneinde het risico van brand, stroomstoot of lichamelijk letsel te verminderen.

- Gebruik dit product NIET in de buurt van water of in een vochtige omgeving.
- Gebruik dit product niet tijdens een storm. Bliksem kan mogelijk elektrische schokken veroorzaken.
- Wij RADEN het gebruik van een verlengsnoer AF.
- Installeer telefoonbedrading nooit tijdens onweer. Installeer een telefoonwandcontact nooit op een vochtige plaats.
- Mochten er kabels beschadigd raken, haal dan de stekker van uw machine uit het stopcontact en neem contact op met uw Brother-leverancier.
- Zet GEEN voorwerpen op de machine en houd de ontluchtingsopeningen vrij.
- Dit apparaat moet worden aangesloten op een geaarde wisselstroombron in de buurt, binnen het bereik dat op het etiket betreffende de spanning staat aangegeven. Sluit het apparaat NIET aan op een gelijkstroombron of -omvormer. Wanneer u twijfels hebt, neemt u contact op met een gekwalificeerde elektricien.
- Gooi batterijen NIET in het vuur. Ze kunnen exploderen. Controleer de plaatselijk gebruikelijke codes voor eventuele speciale verwijderingsvoorschriften.



WAARSCHUWING



Voordat u de binnenkant van de machine reinigt, dient u eerst de telefoonlijn te ontkoppelen en daarna het voedingsnoer uit het stopcontact te verwijderen.

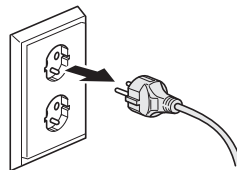

Hanteer de stekker **NOOIT** met natte handen. U kunt dan namelijk een elektrische schok krijgen.

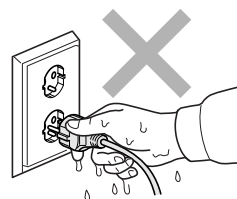

Controleer altijd of de stekker goed geplaatst is.



Wanneer u de machine pas hebt gebruikt, zijn sommige onderdelen in de machine erg heet. Wanneer u het frontdeksel of het achterpaneel van de machine opent, mag u **NOOIT** de onderdelen van de grijze zones in de afbeelding aanraken.

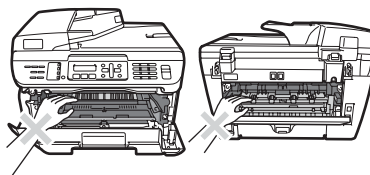

Plaats uw handen niet op de rand van de machine onder het documentdeksel of scannerdeksel zoals aangegeven in de afbeelding, teneinde letsel te voorkomen.

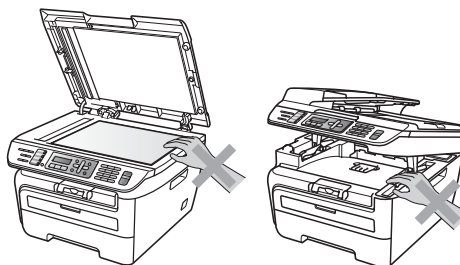

Om letsel te voorkomen, is het zaak dat u uw vingers **NIET** in het in de afbeeldingen aangegeven gedeelte steekt.

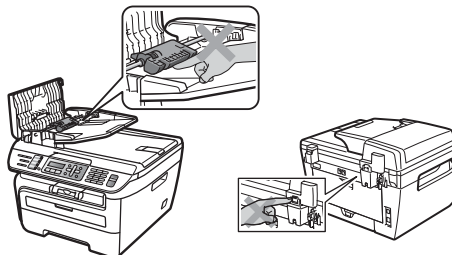



GEEN stofzuiger gebruiken voor het schoonmaken van gemorste toner. Het tonerstof zou kunnen ontbranden in de stofzuiger en eventueel een brand veroorzaken. Maak het tonerpoeder voorzichtig schoon met een droge, pluisvrije doek en gooi het weg conform de plaatselijke reglementeringen.



Gebruik de daarvoor bedoelde handgrepen als u de machine verplaatst. Zorg er eerst voor alle kabels los te koppelen.



Gebruik bij het schoonmaken van de binnen- of buitenkant van de machine GEEN ENKELE ontvlambare stof, en GEEN ENKELE sproeivloeistof of biologisch oplosmiddel / vloeistof. U kunt dan namelijk brand veroorzaken of een elektrische schok krijgen. Raadpleeg *Routineonderhoud* op pagina 118 voor informatie over het schoonmaken van de machine.



De verpakingsmaterialen van de machine omvatten plastic zakken. Houd deze zakken verwijderd van baby's en kinderen, om te vermijden dat ze er in stikken.



Opmerking

De fuser unit is gemarkeerd met een waarschuwingsetiket. Verwijder of beschadig het etiket NIET.

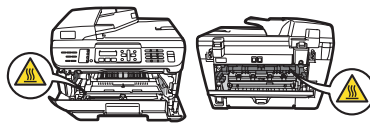

IEC60825-1+A2:2001 Specificatie

Dit apparaat is een klasse 1 laserproduct, zoals vastgelegd in de IEC60825-1+A2:2001-specificaties. Het onderstaande etiket is bijgevoegd in de landen waar dit noodzakelijk is.

Deze machine heeft een klasse 3B laserdiode die onzichtbare laserstraling in de scannerunit straalt. De scannerunit mag in geen geval worden geopend.



Internal laser radiation

Golflengte: 780 - 800 nm

Uitgang: 10 mW max.

Laserklasse: Klasse 3B



WAARSCHUWING

Het gebruik van sturingen, aanpassingen of toepassingen en procedures die afwijken van die uit deze handleiding kunnen gevaarlijke blootstelling aan straling veroorzaken.

Het apparaat loskoppelen

Installeer dit product in de nabijheid van een goed bereikbaar stopcontact. In noodgevallen moet u het netsnoer uit het stopcontact trekken om de stroomtoevoer volledig af te sluiten.

LAN-aansluiting (Uitsluitend MFC-7440N en MFC-7840W)

VOORZICHTIG

Sluit dit apparaat NIET aan op een LAN-verbinding die kan blootstaan aan overspanningen.

Radiostoring

Dit product voldoet aan EN55022 (publicatie CISPR 22)/Klasse B. Wanneer u de machine op een computer aansluit, controleert u of u over de volgende interfacekabels beschikt.

Een USB-kabel die niet langer is dan 2,0 meter.

EU-richtlijn 2002/96/EC en EN50419



Alleen voor de
Europese Gemeenschap

Dit apparaat is gemarkeerd met het bovenstaande recycle symbool. Het betekent dat u het apparaat aan het einde van de levensduur apart moet aanleveren bij een daarvoor bestemd verzamelpunt en niet bij het gewone huishoudelijke afval mag afvoeren. Dit zal het leefmilieu voor ons allen ten goede komen. (Alleen voor de Europese Gemeenschap)

Internationale ENERGY STAR® Compliance verklaring

Het internationale ENERGY STAR® programma heeft tot doel de ontwikkeling en bekendheid van energie-efficiënte kantoorapparatuur te bevorderen.

Als een ENERGY STAR® Partner heeft Brother Industries, Ltd. bepaald dat dit product voldoet aan de ENERGY STAR® richtlijnen voor energie-efficiëntie.



Belangrijke veiligheidsinstructies

- 1 Lees alle instructies door.
- 2 Bewaar ze, zodat u ze later nog kunt naslaan.
- 3 Volg alle waarschuwingen en instructies die op het product worden aangegeven.
- 4 Haal de stekker van dit product uit het stopcontact alvorens u de binnenkant van de machine gaat reinigen. Gebruik GEEN vloeibare reinigingsmiddelen of aerosols. Gebruik een vochtige doek om het apparaat schoon te maken.
- 5 Zet dit product NIET op een onstabiel oppervlak, stelling of tafel. Het apparaat kan dan namelijk vallen, waardoor het ernstig kan worden beschadigd.
- 6 Gleuven en openingen in de behuizing aan de achter- of onderkant dienen voor de ventilatie. Om zeker te zijn van de betrouwbare werking van het apparaat en om het te beschermen tegen oververhitting, mogen deze openingen niet afgesloten of afgedekt worden. Deze openingen mogen ook nooit afgedekt worden door het apparaat op een bed, een bank, een kleed of op een soortgelijk oppervlak te zetten. Zet het apparaat nooit in de buurt van of boven een radiator of verwarmingsapparatuur. Het apparaat mag nooit in een kast worden ingebouwd, tenzij voldoende ventilatie aanwezig is.
- 7 Dit apparaat moet worden aangesloten op een wisselstroombron binnen het bereik dat op het etiket betreffende de spanning staat aangegeven. Sluit het apparaat NIET aan op een gelijkstroombron of -omvormer. Wanneer u twijfels hebt, neemt u contact op met een gekwalificeerde elektricien.
- 8 Dit apparaat is voorzien van een 3-draads geaard snoer. Deze stekker past alleen in een geaard stopcontact. Dit is een veiligheidsmaatregel. Kan de stekker niet in uw stopcontact worden gebruikt, raadpleeg dan uw elektricien en vraag hem uw oude stopcontact te vervangen. Het is ABSOLUUT noodzakelijk dat u een geaarde stekker en een geaard stopcontact gebruikt.
- 9 Gebruik alleen het netsnoer dat is geleverd bij de machine.
- 10 Plaats NOOIT iets op het netsnoer. Zet het apparaat NIET op een plaats waar mensen over het snoer kunnen lopen.

- 11 Het netsnoer mag (inclusief een eventueel verlengsnoer) niet langer zijn dan 5 meter.
Plaats op dezelfde hoofdstroomkring GEEN andere toepassingen die veel stroom vragen, zoals klimaatregelingen, kopieerapparaten of papierversnipperaars. Wanneer u niet kunt vermijden dat u de printer gezamenlijk met dergelijke apparaten gebruikt, adviseren we u een hoogfrequent ruisfilter te gebruiken.
Gebruik een spanningsregelaar wanneer de stroombron niet stabiel is.
- 12 Plaats NIETS vóór de machine dat ontvangen faxberichten blokkeert. Plaats NOOIT een voorwerp in het pad van inkomende faxberichten.
- 13 Wacht totdat de machine de pagina's heeft uitgeworpen alvorens ze aan te raken.
- 14 Trek de stekker van dit product uit het stopcontact en neem altijd contact op met een bevoegde servicemonteur wanneer het volgende zich voordoet:
- Wanneer het netsnoer defect of uitgerafeld is.
 - Wanneer vloeistof in het apparaat is gemorst.
 - Wanneer het apparaat is blootgesteld aan regen of water.
 - Wanneer het apparaat niet normaal functioneert, ondanks het naleven van de bedieningsinstructies. Pas alleen de instellingen aan die zijn aangegeven in de bedieningshandleiding. Een verkeerde afstelling van andere functies kan leiden tot schade, wat vaak een uitgebreid onderzoek vereist door een erkende servicemonteur om het apparaat weer naar behoren te laten werken.
 - Als het apparaat is gevallen of als de behuizing is beschadigd.
 - Als het apparaat duidelijk anders gaat presteren, waarbij reparatie nodig blijkt.
- 15 Om uw apparaat te beveiligen tegen stroompieken en -schommelingen adviseren wij het gebruik van een overstroombeveiliging.
- 16 Om het risico van brand, stroomstoot of lichamelijk letsel te reduceren, leest u aandachtig volgende maatregelen:
- Gebruik dit product NIET in de buurt van apparaten die water gebruiken, in een natte kelder of in de buurt van een zwembad.
 - Gebruik de machine NOOIT bij onweer (er is geringe kans op elektrocutie) of om een gaslek te rapporteren wanneer het apparaat in de buurt van het gaslek staat.

Handelsmerken

Het Brother-logo is een wettig gedeponneerd handelsmerk van Brother Industries, Ltd.

Brother is een wettig gedeponneerd handelsmerk van Brother Industries, Ltd.

Multi-Function Link is een wettig gedeponneerd handelsmerk van Brother International Corporation.

Windows Vista is een wettig gedeponneerd handelsmerk van Microsoft Corporation in de Verenigde Staten en andere landen.

Microsoft, Windows, en Windows Server zijn wettig gedeponneerde handelsmerken van Microsoft Corporation in de Verenigde Staten en / of andere landen.

Macintosh en TrueType zijn wettig gedeponneerde handelsmerken van Apple Inc.

PostScript is een wettig gedeponneerd handelsmerk, en PostScript 3 is een handelsmerk van Adobe Systems Incorporated.

Nuance, het Nuance-logo, PaperPort en ScanSoft zijn handelsmerken of gedeponneerde handelsmerken van Nuance Communications, Inc. of haar partners in de Verenigde Staten en/of andere landen.

Presto! PageManager is een wettig gedeponneerd handelsmerk van NewSoft Technology Corporation.

BROADCOM, SecureEasySetup en het SecureEasySetup-logo zijn handelsmerken of wettig gedeponneerde handelsmerken van Broadcom Corporation in de Verenigde Staten en/of andere landen.

AOSS is een handelsmerk van Buffalo Inc.

Wi-Fi, WPA en WPA2 zijn wettig gedeponneerde handelsmerken, en Wi-Fi Protected Setup is een handelsmerk van Wi-Fi Alliance.

Java en alle Java-gerelateerde handelsmerken en logo's zijn handelsmerken of wettig gedeponneerde handelsmerken van Sun Microsystems, Inc. in de Verenigde Staten en andere landen.

Elk bedrijf waarvan software in deze handleiding wordt vermeld, heeft een softwarelicentieovereenkomst die specifiek bedoeld is voor de betreffende programma's.

Alle andere merk- en productnamen in deze gebruikershandleiding zijn wettig gedeponneerde handelsmerken van de betreffende bedrijven.

Problemen oplossen

Als u denkt dat er een probleem is met uw machine, kijk dan in onderstaande tabel en volg de tips voor het oplossen van problemen.

De meeste problemen kunt u zelf eenvoudig oplossen. Indien u extra hulp nodig hebt, biedt het Brother Solutions Center de meest recente veelgestelde vragen en tips voor het oplossen van problemen. Ga naar <http://solutions.brother.com/>.

Als u problemen hebt met uw machine

Als u denkt dat uw faxen er niet goed uitzien, raden wij u aan om eerst een kopie te maken. Als de kopie er goed uitziet, heeft het probleem misschien niet met uw machine te maken. Controleer onderstaande tabel en volg de instructies.

Problemen met het afdrukken of ontvangen van faxen

Problemen	Suggesties
<ul style="list-style-type: none"> ■ Tekst te dicht op elkaar ■ Horizontale strepen ■ Er ontbreken delen van de bovenste en onderste zinnen ■ Ontbrekende lijnen 	Meestal is dit te wijten aan een slechte telefoonlijn. Als de kopie er goed uitziet, was de verbinding waarschijnlijk niet goed en was er statische ruis op de lijn. Vraag de andere partij om de fax opnieuw te verzenden.
Slechte afdrukkwaliteit	Zie <i>De afdrukkwaliteit verbeteren</i> op pagina 99.
Verticale zwarte lijnen bij ontvangst	De printcorona voor het afdrukken kan verontreinigd zijn. Reinig de printcorona. (Zie <i>De printcorona reinigen</i> op pagina 121.)
	De scanner van de verzender kan verontreinigd zijn. Vraag de verzender om een kopie te maken om te zien of het probleem bij de verzendende machine ligt. Probeer een fax van een andere faxmachine te ontvangen.
	Als het probleem zich blijft voordoen, neemt u contact op met uw Brother-leverancier voor service.
Ontvangen faxen zien eruit als gesplitste of blanco pagina's.	Wanneer de ontvangen faxen zijn opgesplitst en afgedrukt op twee pagina's of wanneer u een bijkomende blanco pagina krijgt, is het ingestelde papierformaat misschien niet correct. (Zie <i>Papierformaat</i> op pagina 22.)
	Schakel Automatische verkleining in. (Zie <i>Een verkleinde afdruk van een inkomend document maken</i> op pagina 42.)

Telefoonlijn of -verbindingen

Problemen	Suggesties
Kiezen werkt niet.	Controleer of er een kiestoon hoorbaar is.
	Wijzig de instelling voor Toon/Puls. (Zie <i>de beknopte installatiehandleiding</i> .)
	Controleer alle aangesloten snoeren.
	Controleer of de stekker van de machine in het stopcontact zit en de machine aanstaat.
	Als er een extern toestel is aangesloten op de machine, stuurt u een handmatige fax door de hoorn van de externe telefoon op te nemen en het nummer te draaien. Wacht tot u de faxontvangsttonen hoort en druk pas dan op Start .
De machine neemt niet op wanneer ze gebeld wordt.	Controleer of de machine in de juiste ontvangstmodus staat voor uw instelling. (Zie <i>Een fax ontvangen</i> op pagina 39.) Controleer of er een kiestoon hoorbaar is. Bel, indien mogelijk, uw machine om te horen wat er gebeurt. Neemt uw faxmachine niet op, controleer dan de aansluiting van het telefoonsnoer. Als u de telefoon niet hoort overgaan wanneer u de machine belt, vraag uw telefoonbedrijf dan om de lijn te controleren.

Faxen verzenden

Problemen	Suggesties
Slechte verzendkwaliteit.	Wijzig de resolutie in Fijn of Superfijn . Maak een kopie om te controleren of de scanner van uw machine goed werkt. Wanneer de kwaliteit van de kopie niet goed is, dient u de scanner te reinigen. (Zie <i>De glasplaat reinigen</i> op pagina 119.)
In het verzendrapport staat 'RESULT:ERROR'.	Er is waarschijnlijk een tijdelijke storing of ruis op de lijn. Probeer de fax opnieuw te verzenden. Als u een bericht via PC-FAX verzendt en op het verzendrapport staat 'RESULT:ERROR', is het geheugen van de machine misschien vol. Om extra geheugen vrij te maken, kunt u Fax opslaan uitschakelen (zie <i>Opties voor afstandsbediening uitschakelen</i> op pagina 59), faxen die in het geheugen zijn opgeslagen afdrukken (zie <i>Een fax uit het geheugen afdrukken</i> op pagina 43) of een uitgestelde fax of pollingtaak annuleren (zie <i>Taken in de wachtrij controleren en annuleren</i> op pagina 38). Als het probleem dan nog niet is verholpen, vraagt u het telefoonbedrijf om uw telefoonlijn te controleren. Als u vaak foutmeldingen ontvangt door eventuele storing op de telefoonlijn, kunt u proberen de instelling Compatibiliteit op Basic (voorVoIP) (voor MFC-7840W, Normaal of Basic (voorVoIP)) te zetten. (Zie <i>Storing op de telefoonlijn</i> op pagina 105.)
Verticale zwarte lijnen bij het verzenden.	Zwarte verticale lijnen op faxen die u verzendt worden meestal veroorzaakt door vuil of correctievloeistof op de glasplaat. (Zie <i>De glasplaat reinigen</i> op pagina 119.)

Inkomende telefoontjes afhandelen

Problemen	Suggesties
De machine registreert een spraakverbinding als faxtonen.	Als de functie Fax waarnemen op Aan staat, is uw machine gevoeliger voor geluiden. Uw machine heeft misschien per ongeluk stemmen of muziek op de lijn geïnterpreteerd als faxtonen en reageert dan met faxontvangsttonen. Deactiveer de machine door op Stop/Eindigen te drukken. Probeer dit probleem te vermijden door de functie Fax waarnemen uit te schakelen. (Zie <i>Fax waarnemen</i> op pagina 41.)
Een faxoproep naar de machine overzetten.	Als u vanaf een extern of tweede toestel hebt opgenomen, moet u de faxontvangstcode intoetsen (standaardinstelling is [* 51]). Hang op zodra uw machine opneemt.

Inkomende telefoontjes afhandelen (Vervolg)

Problemen	Suggesties
Speciale functies op een enkele lijn.	<p>Als u wisselgesprekken, wisselgesprekken en/of nummerweergave, voicemail, een antwoordapparaat, een alarmsysteem of andere speciale diensten samen met uw faxtoestel op een enkele telefoonlijn gebruikt, kan dit problemen opleveren bij het verzenden of ontvangen van faxen.</p> <p>Bijvoorbeeld: als u zich abonneert op wisselgesprekken of bepaalde andere speciale diensten, en het signaal hiervan op de lijn binnenkomt terwijl uw machine een fax verzendt of ontvangt, kan dit signaal de fax tijdelijk onderbreken of verstoren. De functie van Brother voor foutencorrectie kan helpen om dit probleem te corrigeren. Deze situatie heeft betrekking op de industrie van telefoonsystemen, en komt veel voor bij apparaten die informatie verzenden en ontvangen over een lijn waarop ook speciale functies worden gebruikt. Als het voor uw bedrijf van essentieel belang is dat ook de kleinste onderbrekingen worden voorkomen, wordt een afzonderlijke telefoonlijn zonder speciale functies aanbevolen.</p>

Problemen met het openen van menu-onderdelen

Problemen	Suggesties
De machine piept wanneer u de menu's Ontvangststand instellen en Verzenden instellen probeert te openen.	Wanneer de Fax -toets niet oplicht, drukt u op deze toets om de faxmodus aan te zetten. De instellingen Ontvangststand instellen (Menu, 2, 1) en Verzenden instellen (Menu, 2, 2) zijn alleen beschikbaar wanneer de machine zich in de faxmodus bevindt.

Problemen met kopieerkwaliteit

Problemen	Suggesties
Verticale zwarte lijn op de kopieën.	Zwarte verticale lijnen op kopieën ontstaan meestal doordat er zich vuil of correctievloeistof op de glasplaat bevindt of doordat de printcorona vuil is. (Zie <i>De glasplaat reinigen</i> op pagina 119 en <i>De printcorona reinigen</i> op pagina 121.)

Afdrukproblemen

Problemen	Suggesties
Geen print.	<ul style="list-style-type: none"> ■ Controleer of de stekker van de machine in het stopcontact zit en of de machine aanstaat. ■ Controleer of de tonercartridges en drumeenheid correct zijn geïnstalleerd. (Zie <i>De drumeenheid vervangen</i> op pagina 129.) ■ Controleer of de interfacekabel goed is aangesloten tussen de machine en uw computer. (Zie <i>de installatiehandleiding</i>.) ■ Controleer of de correcte printerdriver is geïnstalleerd en geselecteerd. ■ Controleer of het LCD-scherm een foutmelding weergeeft. (Zie <i>Storings- en onderhoudsmeldingen</i> op pagina 106.) ■ Controleer of de machine online is: (Voor Windows Vista®) klik op de knop Start, Configuratiescherm, Hardware en geluiden, en vervolgens op Printers. Klik met de rechtermuisknop op Brother MFC-XXXX Printer. Controleer of Printer off line gebruiken is uitgeschakeld. (Voor Windows® XP en Windows Server® 2003) Klik op de knop Start en selecteer Printers en faxapparaten. Klik met de rechtermuisknop op Brother MFC-XXXX Printer. Controleer of Printer offline gebruiken is uitgeschakeld. (Voor Windows® 2000) Klik op de knop Start en selecteer Instellingen en dan Printers. Klik met de rechtermuisknop op Brother MFC-XXXX Printer. Controleer of Printer off line gebruiken is uitgeschakeld.
De machine print onverwacht of print heel slecht.	<ul style="list-style-type: none"> ■ Trek de papierlade uit de machine en wacht totdat de machine stopt met afdrukken. Schakel de machine vervolgens uit en verwijder de stekker enige minuten uit het stopcontact. (U kunt de MFC-7840W maximaal vier dagen uitgeschakeld laten staan zonder dat de opgeslagen faxen in het geheugen verloren gaan.) ■ Controleer de instellingen in uw toepassing en controleer of deze kan samenwerken met uw machine.
De machine print de eerste pagina's correct, maar dan ontbreekt tekst op enkele pagina's.	<ul style="list-style-type: none"> ■ Controleer de instellingen in uw toepassing en controleer of deze kan samenwerken met uw machine. ■ Uw computer herkent het signaal "ingangsbuffer vol" van de machine niet. Controleer of u de interfacekabel correct hebt aangesloten. (Zie <i>de installatiehandleiding</i>.)
De kop- of voetteksten in het document worden op het scherm weergegeven, maar ze verschijnen niet wanneer het document wordt afgedrukt.	Er is een niet-bedrukbaar gedeelte aan de boven- en onderkant van de pagina. Pas de boven- en ondermarge voor uw document aan.

Scanproblemen

Problemen	Suggesties
Tijdens het scannen treden er TWAIN-fouten op.	Zorg dat de TWAIN-driver van Brother als primaire bron is gekozen. In PaperPort™ 11SE, klikt u op Bestand, Scannen of Foto ophalen en selecteert dan Brother TWAIN-stuurprogramma .
OCR (optische tekstherkenning) werkt niet.	Probeer de inleesresolutie te verhogen.

Scanproblemen (Vervolg)

Problemen	Suggesties
De functie netwerkscannen werkt niet. (uitsluitend MFC-7440N en MFC-7840W)	Zie <i>Netwerkproblemen (uitsluitend MFC-7440N en MFC-7840W)</i> op pagina 96.

Softwareproblemen

Problemen	Suggesties
Onmogelijk software te installeren of te printen.	Voer het programma Repair MFL-Pro Suite op de cd-rom uit. Dit programma repareert en herinstalleert de software.
Kan '2 op 1' of '4 op 1'-afdrukken niet uitvoeren.	Controleer of de instellingen voor het papierformaat in de toepassing en in de printerdriver hetzelfde zijn.
De machine print niet vanuit Adobe Illustrator.	Probeer de printresolutie te verlagen. (Zie het tabblad <i>Geavanceerd in de softwarehandleiding op de cd-rom.</i>)

Problemen met het papier

Problemen	Suggesties
De machine voert geen papier in. Het LCD-scherm toont <i>Geen papier</i> of de melding <i>Vastgelopen papier</i> .	<ul style="list-style-type: none"> ■ Wanneer er geen papier is, plaatst u een nieuwe stapel papier in de papierlade. ■ Als er papier in de lade zit, moet u nagaan of het correct is geplaatst. Wanneer het papier gekruld is, moet u het strekken. Soms moet u het papier uit de lade halen, de stapel omdraaien en weer in de lade plaatsen. ■ Plaats minder papier in de lade en probeer het opnieuw. ■ Als op het LCD-scherm de melding <i>Vastgelopen papier</i> wordt weergegeven en het probleem blijft bestaan, raadpleegt u <i>Papieropstoppingen</i> op pagina 113.
Hoe kan ik enveloppen afdrukken?	U kunt enveloppen invoeren via de handmatige invoergleuf. Uw toepassing moet zo zijn ingesteld dat u het betreffende envelopformaat kunt printen. Dit stelt u meestal in via het menu pagina-instelling of documentinstelling van uw toepassing. (Zie de handleiding bij de toepassing voor meer informatie.)
Welk papier kan ik gebruiken?	U kunt normaal papier, kringlooppapier, transparant papier en etiketten gebruiken die geschikt zijn voor laserprinters. (Zie voor meer informatie <i>Acceptabel papier en andere printmedia</i> op pagina 15.)
Er is papier vastgelopen.	(Zie <i>Papieropstoppingen</i> op pagina 113.)

Problemen met afdrukkwaliteit

Problemen	Suggesties
De afgedrukte pagina's zijn gekruld.	<ul style="list-style-type: none"> ■ Dun of dik papier van lage kwaliteit of het niet afdrukken op de aanbevolen papierzijde zou dit probleem kunnen veroorzaken. Probeer de stapel papier in de papierlade om te draaien. ■ Controleer of u het juiste papertype hebt gekozen dat past bij het type printmedia. (Zie <i>Acceptabel papier en andere printmedia</i> op pagina 15.)
De afgedrukte pagina's zijn vlekkerig.	U hebt de verkeerde papersoort ingesteld voor het papier dat u gebruikt, of het gebruikte papier is te dik of te gestructureerd. (Zie <i>Acceptabel papier en andere printmedia</i> op pagina 15 en het tabblad <i>Normaal in de softwarehandleiding op de cd-rom.</i>)

Problemen met afdrukkwaliteit (Vervolg)

Problemen	Suggesties
De afdrukken zijn te licht.	<ul style="list-style-type: none">■ Als dit probleem zich voordoet tijdens het maken van kopieën of het afdrukken van ontvangen faxen, zet dan de tonerbespaarstand uit in de menu-instellingen van de machine. (Zie <i>Toner sparen</i> op pagina 24.)■ Zet de tonerbespaarstand uit in het tabblad Geavanceerd van de printerdriver. (Zie het tabblad <i>Geavanceerd in de softwarehandleiding op de cd-rom.</i>)

Netwerkproblemen (uitsluitend MFC-7440N en MFC-7840W)

Problemen	Suggesties
Printen via een bedraad netwerk onmogelijk.	<p>Als u netwerkproblemen hebt, raadpleegt u <i>de netwerkhandleiding op de cd-rom</i> voor meer informatie.</p> <p>Controleer of de machine aanstaat, online is en klaar om af te drukken. Druk de netwerkconfiguratielijst af om uw huidige netwerkinstellingen te bekijken. (Zie <i>Een rapport afdrukken</i> op pagina 67.) Sluit de LAN-kabel weer aan op de hub om te controleren of de kabel en de netwerkaansluitingen in orde zijn. Probeer, indien mogelijk, de machine aan te sluiten op een andere poort van uw hub en gebruik een andere kabel. Als de aansluitingen goed zijn, is de onderste LED van het achterpaneel van de machine groen.</p>



Netwerkproblemen (uitsluitend MFC-7440N en MFC-7840W) (Vervolg)



Problemen	Suggesties
<p>De functie netwerkscannen werkt niet.</p> <p>De functie PC-Fax Ontvangen via netwerk werkt niet.</p> <p>De functie netwerkprinten werkt niet.</p>	<p>(Alleen bij gebruik van Windows®) De instelling van de firewall op uw pc kan de noodzakelijke netwerkverbinding afwijzen. Volg onderstaande instructies om Windows® Firewall te configureren. Raadpleeg de gebruikershandleiding bij uw software of neem contact op met de softwarefabrikant als u andere eigen Firewall-software gebruikt.</p> <p>Voor Windows® XP SP2-gebruikers:</p> <ol style="list-style-type: none"> 1 Klik op de knop Start, Configuratiescherm, Netwerk- en Internet-verbindingen en vervolgens op Windows Firewall. Controleer op het tabblad Algemeen of Windows Firewall is ingeschakeld. 2 Klik op het tabblad Geavanceerd en op de knop Instellingen... in het vak Instellingen van netwerkverbinding. 3 Klik op de knop Toevoegen. 4 Voer de volgende informatie in om poort 54925 toe te voegen voor scannen via het netwerk: <ol style="list-style-type: none"> 1. Voer in het vak Beschrijving van de service: een beschrijving in, bijvoorbeeld "Brother Scanner". 2. Voer in het vak Naam of IP-adres (bijvoorbeeld 192.168.0.12) van de computer die als host voor deze service optreedt: "Localhost" in. 3. Geef bij Nummer van de externe poort voor deze service: "54925" op. 4. Geef bij Nummer van de interne poort voor deze service: "54925" op. 5. Controleer of UDP is ingeschakeld. 6. Klik op OK. 5 Klik op de knop Toevoegen. 6 Voer de volgende informatie in om poort 54926 toe te voegen voor PC-Fax ontvangen via het netwerk: <ol style="list-style-type: none"> 1. Voer in het vak Beschrijving van de service: een beschrijving in, bijvoorbeeld "Brother PC Fax". 2. Voer in het vak Naam of IP-adres (bijvoorbeeld 192.168.0.12) van de computer die als host voor deze service optreedt: "Localhost" in. 3. Geef bij Nummer van de externe poort voor deze service: "54926" op. 4. Geef bij Nummer van de interne poort voor deze service: "54926" op. 5. Controleer of UDP is ingeschakeld. 6. Klik op OK. 7 Als u nog steeds problemen hebt met de netwerkverbinding, klikt u op de knop Toevoegen. 8 Voer de onderstaande informatie in om poort 137 toe te voegen voor afdrukken en PC-Fax ontvangen via het netwerk: <ol style="list-style-type: none"> 1. Voer in het vak Beschrijving van de service: een beschrijving in, bijvoorbeeld "Brother PC-Fax ontvangen". 2. Voer in het vak Naam of IP-adres (bijvoorbeeld 192.168.0.12) van de computer die als host voor deze service optreedt: "Localhost" in. 3. Geef bij Nummer van de externe poort voor deze service: "137" op. 4. Geef bij Nummer van de interne poort voor deze service: "137" op. 5. Controleer of UDP is ingeschakeld. 6. Klik op OK. 9 Controleer of de nieuwe instelling is toegevoegd en is ingeschakeld, en klik vervolgens op OK.

Netwerkproblemen (uitsluitend MFC-7440N en MFC-7840W) (Vervolg)

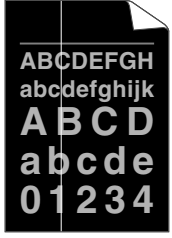
Problemen	Suggesties
<p>De functie netwerkscannen werkt niet.</p> <p>De functie PC-Fax Ontvangen via netwerk werkt niet.</p> <p>De functie netwerkprinten werkt niet. (vervolg)</p>	<p>Bij gebruik van Windows Vista®:</p> <ol style="list-style-type: none"> 1 Klik op de knop Start, Configuratiescherm, Netwerk en internet, Windows Firewall en klik op Instellingen wijzigen. 2 Doe het volgende als het venster controle van het gebruikersaccount verschijnt. <ul style="list-style-type: none"> ■ Gebruikers met beheerderrechten: klik op Doorgaan. ■ Voor gebruikers die geen beheerderrechten hebben: voer het beheerderwachtwoord in en klik op OK. 3 Controleer op het tabblad Algemeen of Windows Firewall is ingeschakeld. 4 Klik op het tabblad Uitzonderingen. 5 Klik op de knop Poort toevoegen... 6 Voer de volgende informatie in om poort 54925 toe te voegen voor scannen via het netwerk: <ol style="list-style-type: none"> 1. voer in het vak Naam: een beschrijving in. (bijvoorbeeld "Brother Scanner") 2. Voer in het vak Poortnummer: "54925" in. 3. Controleer of UDP is ingeschakeld. Klik vervolgens op OK. 7 Klik op de knop Poort toevoegen... 8 Voer de volgende informatie in om poort 54926 toe te voegen voor PC-Fax ontvangen via het netwerk: <ol style="list-style-type: none"> 1. voer in het vak Naam: een beschrijving in. (bijvoorbeeld "Brother PC Fax") 2. Voer in het vak Poortnummer: "54926" in. 3. Controleer of UDP is ingeschakeld. Klik vervolgens op OK. 9 Controleer of de nieuwe instelling is toegevoegd en is ingeschakeld, en klik vervolgens op Toepassen. 10 Als u nog steeds problemen hebt met de netwerkverbinding zoals scannen of afdrukken via het netwerk, schakelt u het selectievakje Bestands- en printerdeling in op het tabblad Uitzonderingen en klikt u vervolgens op Toepassen.
<p>Uw computer kan de machine niet vinden.</p>	<p>Voor Windows®-gebruikers: de instelling van de firewall op uw pc kan de noodzakelijke netwerkverbinding afwijzen. Zie bovenstaande instructies voor meer informatie.</p> <p>Voor Macintosh®-gebruikers: selecteer de machine opnieuw in de toepassing Device Selector in Macintosh HD/Bibliotheek/Printers/Brother/Hulpprogramma's/DeviceSelector of via het pop-upmenu Model van ControlCenter2.</p>

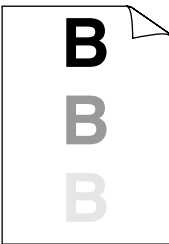
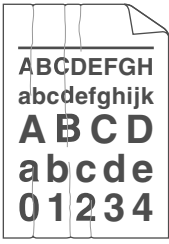

De afdrukkwaliteit verbeteren

Voorbeelden van slechte afdrukkwaliteit	Advies
 <p>Witte lijnen op de pagina</p>	<ul style="list-style-type: none"> ■ Controleer of u geschikt papier gebruikt. Gestructureerd of erg dik papier kan dit probleem veroorzaken. (Zie <i>Acceptabel papier en andere printmedia</i> op pagina 15.) ■ Controleer of u het correcte mediatype hebt gekozen in het printerstuurprogramma of in het menu voor het instellen van de papiersoort. (Zie <i>Acceptabel papier en andere printmedia</i> op pagina 15 en het tabblad <i>Normaal in de softwarehandleiding op de cd-rom.</i>) ■ Het probleem kan vanzelf verdwijnen. Druk meer pagina's af om dit probleem te verhelpen, met name wanneer u de machine een lange tijd niet hebt kunnen gebruiken. ■ De drumeenheid is misschien beschadigd. Installeer een nieuwe drumeenheid. (Zie <i>De drumeenheid vervangen</i> op pagina 129.)
 <p>Witte lijnen onder aan de pagina</p>	<ul style="list-style-type: none"> ■ Veeg het scannervenster af met een zachte doek. (Zie <i>Het scannervenster reinigen</i> op pagina 120.) ■ Controleer of er niet een afgescheurd stuk papier binnen de machine zit dat het inleesvenster afdekt. ■ De tonercartridge is misschien beschadigd. Plaats een nieuwe tonercartridge. (Zie <i>Een tonercartridge vervangen</i> op pagina 126.) ■ De drumeenheid is misschien beschadigd. Installeer een nieuwe drumeenheid. (Zie <i>De drumeenheid vervangen</i> op pagina 129.)
 <p>Holle afdruk</p>	<ul style="list-style-type: none"> ■ Controleer of u geschikt papier gebruikt. (Zie <i>Acceptabel papier en andere printmedia</i> op pagina 15.) ■ Selecteer Dik papier in het printerstuurprogramma, selecteer Dik in het menu van de machine voor het instellen van de papiersoort, of gebruik dunner papier. (Zie <i>Papiersoort</i> op pagina 22 en het tabblad <i>Normaal in de softwarehandleiding op de cd-rom.</i>) ■ Controleer de omgeving van de machine. Factoren zoals een hoge vochtigheid kunnen een lege afdruk veroorzaken. (Zie <i>Een geschikte plaats kiezen</i> op pagina 82.) ■ De drumeenheid is misschien beschadigd. Installeer een nieuwe drumeenheid. (Zie <i>De drumeenheid vervangen</i> op pagina 129.)

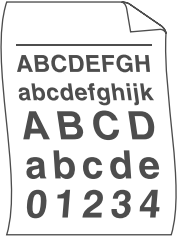
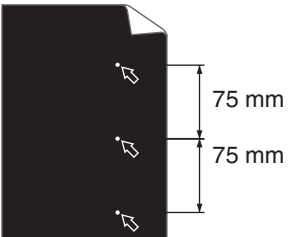
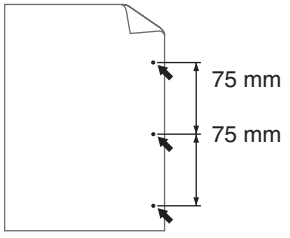
Voorbeelden van slechte afdrukkwaliteit	Advies
 <p data-bbox="172 562 388 587">Grijze achtergrond</p>	<ul style="list-style-type: none"> ■ Controleer of u geschikt papier gebruikt. (Zie <i>Acceptabel papier en andere printmedia</i> op pagina 15.) ■ Controleer de omgeving van de machine. Factoren zoals een hoge temperatuur en een hoge vochtigheidsgraad kunnen leiden tot grijze achtergronden. (Zie <i>Een geschikte plaats kiezen</i> op pagina 82.) ■ De tonercartridge is misschien beschadigd. Plaats een nieuwe tonercartridge. (Zie <i>Een tonercartridge vervangen</i> op pagina 126.) ■ De drumeenheid is misschien beschadigd. Installeer een nieuwe drumeenheid. (Zie <i>De drumeenheid vervangen</i> op pagina 129.)
 <p data-bbox="141 865 419 890">Pagina scheef afgedrukt</p>	<ul style="list-style-type: none"> ■ Controleer of het papier of ander afdrukmetaal correct in de papierlade is geplaatst en of de geleiders niet te strak of te los op de papierstapel aansluiten. ■ Stel de papiergeleiders correct in. (Zie <i>Papier in de papierlade laden</i> op pagina 10.) ■ De papierlade is mogelijk te vol. ■ Wanneer u de handmatige invoergleuf gebruikt, zie <i>Papier laden in de handmatige invoergleuf</i> op pagina 11. ■ Controleer de papiersoort en -kwaliteit. (Zie <i>Acceptabel papier en andere printmedia</i> op pagina 15.)
 <p data-bbox="193 1230 367 1255">Dubbele afdruk</p>	<ul style="list-style-type: none"> ■ Controleer of u geschikt papier gebruikt. Gestructureerd of dik papier kan dit probleem veroorzaken. (Zie <i>Acceptabel papier en andere printmedia</i> op pagina 15.) ■ Controleer of u het correcte mediatype hebt gekozen in het printerstuurprogramma of in het menu voor het instellen van de papiersoort. (Zie <i>Acceptabel papier en andere printmedia</i> op pagina 15 en het tabblad <i>Normaal in de softwarehandleiding op de cd-rom</i>.) ■ De drumeenheid is misschien beschadigd. Installeer een nieuwe drumeenheid. (Zie <i>De drumeenheid vervangen</i> op pagina 129.) ■ De fuseereenheid is misschien verontreinigd. Bel de uw Brother leverancier voor service.
 <p data-bbox="170 1595 391 1620">Rimpels of vouwen</p>	<ul style="list-style-type: none"> ■ Controleer de papiersoort en -kwaliteit. (Zie <i>Acceptabel papier en andere printmedia</i> op pagina 15.) ■ Controleer of het papier correct is geladen. (Zie <i>Papier in de papierlade laden</i> op pagina 10.) ■ Draai de stapel papier in de lade om of draai het papier 180° om in de invoerlade.

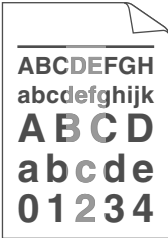
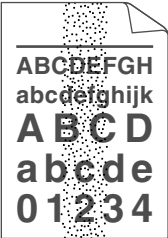
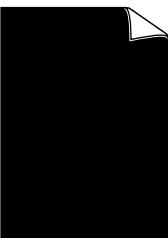
Voorbeelden van slechte afdrukwaliteit	Advies
 <p>Toner hecht niet goed</p>	<ul style="list-style-type: none"> ■ Selecteer Tonerbevestiging verbeteren in het printerstuurprogramma. (Zie <i>Apparaatopties (voor Windows®)</i> of <i>Afdrukinstellingen (voor Macintosh®)</i> in de gebruikershandleiding van de software op de CD-ROM.) <p>Wanneer u slechts een paar pagina's afdrukt, verandert u de instelling van het printerstuurprogramma in Mediatype in een dunne instelling.</p>
 <p>Gekruld of gegolfd</p>	<ul style="list-style-type: none"> ■ Controleer de papiersoort en -kwaliteit. Door hoge temperaturen en een hoge vochtigheid kan het papier gaan krullen. ■ Als u de machine niet vaak gebruikt, heeft het papier misschien te lang in de papierlade gelegen. Draai de stapel papier in de papierlade om. Blader de stapel papier ook door, en draai het papier 180° om in de papierlade.
 <p>Witte plekken op zwarte tekst en afbeeldingen, op intervallen van 75 mm</p>  <p>Zwarte plekken op intervallen van 75 mm</p>	<ul style="list-style-type: none"> ■ Maak tien kopieën van een leeg, wit vel papier. (Zie <i>Meerdere kopieën maken</i> op pagina 70.) Wanneer het probleem niet is opgelost, kan het zijn dat er in de drumeenheid lijm van een etiket op het OPC-drumoppervlak plakt. Reinig de drumeenheid. (Zie <i>De drumeenheid reinigen</i> op pagina 123.) ■ De drumeenheid is misschien beschadigd. Installeer een nieuwe drum. (Zie <i>De drumeenheid vervangen</i> op pagina 129.)

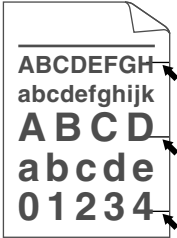
Voorbeelden van slechte afdrukkwaliteit	Advies
 <p data-bbox="251 556 310 581">Flets</p>	<ul style="list-style-type: none"> ■ Controleer de omgeving van de machine. Omstandigheden zoals vochtigheid, hoge temperaturen enzovoort kunnen de afdruk slechter maken. (Zie <i>Een geschikte plaats kiezen</i> op pagina 82.) ■ Wanneer de hele pagina te licht is, staat Tonerbesparing misschien aan. Zet Toner sparen in de menu-instellingen van de machine of Tonerbesparing in de printer eigenschappen van het stuurprogramma uit. (Zie <i>Toner sparen</i> op pagina 24 of <i>het tabblad Geavanceerd in de gebruikershandleiding voor de software op de CD-ROM.</i>) ■ Reinig het scannervenster en de printcorona van de drumeenheid. (Zie <i>Het scannervenster reinigen</i> op pagina 120 en <i>De printcorona reinigen</i> op pagina 121.) ■ De tonercartridge is misschien beschadigd. Plaats een nieuwe tonercartridge. (Zie <i>Een tonercartridge vervangen</i> op pagina 126.) ■ De drumeenheid is misschien beschadigd. Installeer een nieuwe drumeenheid. (Zie <i>De drumeenheid vervangen</i> op pagina 129.)
 <p data-bbox="201 1087 358 1112">Tonervlekken</p>	<ul style="list-style-type: none"> ■ Controleer of u geschikt papier gebruikt. Gestructureerd papier kan dit probleem veroorzaken. (Zie <i>Acceptabel papier en andere printmedia</i> op pagina 15.) ■ Maak de printcorona en de drumeenheid schoon. (Zie <i>De printcorona reinigen</i> op pagina 121 en <i>De drumeenheid reinigen</i> op pagina 123.) ■ De drumeenheid is misschien beschadigd. Installeer een nieuwe drumeenheid. (Zie <i>De drumeenheid vervangen</i> op pagina 129.) ■ De fuseereenheid is misschien verontreinigd. Bel de uw Brother leverancier voor service.
 <p data-bbox="216 1398 345 1423">Alles zwart</p>	<ul style="list-style-type: none"> ■ Reinig de printcorona in de drumeenheid door de groene lip te verschuiven. Zorg ervoor dat u het lipje weer terugzet in de oorspronkelijke stand (▲). (Zie <i>De printcorona reinigen</i> op pagina 121.) ■ De drumeenheid is misschien beschadigd. Installeer een nieuwe drumeenheid. (Zie <i>De drumeenheid vervangen</i> op pagina 129.) ■ De fuseereenheid is misschien verontreinigd. Bel de uw Brother leverancier voor service.

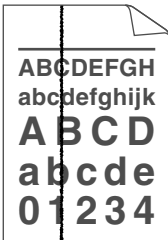
Voorbeelden van slechte afdrukwaliteit	Advies
 <p>Zwarte tonermarkeringen op de pagina</p>	<ul style="list-style-type: none"> ■ Controleer of u geschikt papier gebruikt. (Zie <i>Acceptabel papier en andere printmedia</i> op pagina 15.) ■ Wanneer u etiketvellen voor lasermachines gebruikt, plakt de lijm van de vellen soms op het oppervlak van de OPC-drum. Reinig de drumeenheid. (Zie <i>De drumeenheid reinigen</i> op pagina 123.) ■ Gebruik geen papier met papierklemmen of nietjes, omdat deze krassen maken op het oppervlak van de drum. ■ Wanneer u de uitgepakte drumeenheid in direct zonlicht of kamerverlichting plaatst, kan de eenheid beschadigd worden. ■ De tonercartridge is misschien beschadigd. Plaats een nieuwe tonercartridge. (Zie <i>Een tonercartridge vervangen</i> op pagina 126.) ■ De drumeenheid is misschien beschadigd. Installeer een nieuwe drumeenheid. (Zie <i>De drumeenheid vervangen</i> op pagina 129.)
 <p>Lijnen op de pagina</p>	<ul style="list-style-type: none"> ■ Reinig het laserscannervenster en de printcorona in de drumeenheid. (Zie <i>Het scannervenster reinigen</i> op pagina 120 en <i>De printcorona reinigen</i> op pagina 121.) ■ De drumeenheid is misschien beschadigd. Installeer een nieuwe drumeenheid. (Zie <i>De drumeenheid vervangen</i> op pagina 129.)
 <p>Zwarte lijnen onder aan de pagina Afgedrukte pagina's hebben tonervlekken onder aan de pagina</p>	<ul style="list-style-type: none"> ■ Reinig de printcorona in de drumeenheid door de groene lip te verschuiven. Zorg ervoor dat u het lipje weer terugzet in de oorspronkelijke stand (▲). (Zie <i>De printcorona reinigen</i> op pagina 121.) ■ De tonercartridge is misschien beschadigd. Plaats een nieuwe tonercartridge. (Zie <i>Een tonercartridge vervangen</i> op pagina 126.) ■ De drumeenheid is misschien beschadigd. Installeer een nieuwe drumeenheid. (Zie <i>De drumeenheid vervangen</i> op pagina 129.) ■ De fuseereenheid kan verontreinigd zijn. Bel uw Brother leverancier voor service.

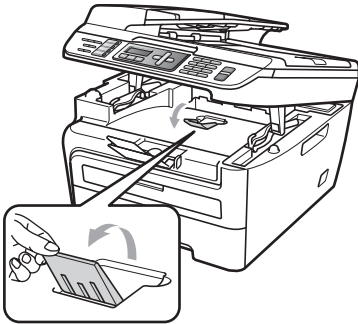
Voorbeelden van slechte afdrukkwaliteit	Advies
 <p data-bbox="234 566 326 591">Gekruild</p>	<ul style="list-style-type: none"> <li data-bbox="477 295 1190 450">■ Selecteer de modus Omkrullen van papier voorkomen in het printerstuurprogramma wanneer u niet het door ons aanbevolen papier gebruikt. (Zie <i>Apparaatopties (voor Windows®)</i> of <i>Afdrukinstellingen (voor Macintosh®)</i> in de gebruikershandleiding van de software op de CD-ROM.) <li data-bbox="477 465 1222 523">■ Draai het papier in de papierlade om, en druk nogmaals af. (Exclusief briefhoofdpapier) <li data-bbox="477 539 911 564">■ Til de steunklep van de uitvoerlade op. <div data-bbox="664 614 1020 935" style="text-align: center;">  </div> <ul style="list-style-type: none"> <li data-bbox="477 962 1177 1020">■ Vervang het papier in de papierlade door papier van een zojuist geopende riem. <li data-bbox="477 1035 1218 1085">■ Controleer dat u papier gebruikt dat is aanbevolen voor uw machine. (Zie <i>Acceptabel papier en andere printmedia</i> op pagina 15.)

Kiestoonherkenning instellen

3 Druk op **Stop/Eindigen**.

Wanneer u een fax automatisch verzendt, wacht uw machine standaard een bepaalde tijd, alvorens te beginnen met het kiezen van het nummer. Door de instelling van de kiestoon te wijzigen in *Waarneming* kunt u uw machine laten kiezen zodra er een kiestoon wordt gevonden. Deze instelling kan wat tijd besparen bij het versturen van één fax naar een aantal verschillende nummers. Als u de instelling wijzigt en problemen krijgt met kiezen, moet u naar de standaardinstelling *Geen detectie* terugkeren.

1 Druk op **Menu, 0, 5**.

2 Druk op **▲** of **▼** om *Waarneming* of *Geen detectie* te selecteren.
Druk op **OK**.

Storing op de telefoonlijn

Als u problemen met het verzenden of ontvangen van een fax hebt door mogelijke storing op de telefoonlijn, raden wij u aan de instelling Synchronisatie aan te passen om de modemsnelheid voor faxhandelingen te verlagen.

- 1 Druk op **Menu, 2, 0, 1**.
- 2 Druk op **▲** of **▼** om **Basic (voorVoIP)** of **Normaal** of **Hoog** te selecteren (MFC-7840W).

- Met **Basic (voorVoIP)** verlaagt u de modemsnelheid naar 9.600 bps en schakelt u de foutencorrectiemodus (ECM) uit.

Voor een standaardtelefoonlijn: probeer deze instelling als u regelmatig storing ondervindt op uw standaardtelefoonlijn.

Bij gebruik van VoIP: aanbieders van de VoIP-voorziening bieden faxondersteuning via verschillende standaards. Probeer deze instelling als u regelmatig foutmeldingen ontvangt bij het verzenden van faxen.

- Met **Normaal** stelt u de modemsnelheid in op 14400 bps.
- Met **Hoog** stelt u de modemsnelheid in op 33.600 bps. (uitsluitend MFC-7840W)

Druk op **OK**.

- 3 Druk op **Stop/Eindigen**.



Opmerking

Als u de compatibiliteit instelt op **Basic (voorVoIP)**, is de foutencorrectiefunctie (ECM) niet beschikbaar.

Storings- en onderhoudsmeldingen

Zoals bij alle geavanceerde kantoorapparatuur kunnen fouten optreden en kunnen verbruiksartikelen op zijn. Wanneer dat gebeurt, identificeert uw machine de fout of de vereiste routinematige onderhoudsbeurt, en toont de betreffende melding. De meest voorkomende fout- en onderhoudsmeldingen vindt u hieronder.

De meeste fouten en het routinematig onderhoud kunt u zelf oplossen. Indien u extra hulp nodig hebt, biedt het Brother Solutions Center de meest recente veelgestelde vragen en tips voor het oplossen van problemen.

Ga naar <http://solutions.brother.com/>.

Foutmelding	Oorzaak	Wat te doen
Fout cartridge	De tonercartridge is niet juist geïnstalleerd.	Haal de drumeenheid uit de machine, verwijder de tonercartridge die wordt aangegeven op het LCD-scherm en plaats de drumeenheid opnieuw in de machine.
Drum bijna op	De drum is aan het einde van zijn gebruiksduur.	Gebruik de drumeenheid tot u afdrukproblemen krijgt; vervang deze vervolgens door een nieuw exemplaar. <i>(Zie De drumeenheid vervangen op pagina 129.)</i>
Ongeldig formaat	Het papier in de lade heeft niet het juiste formaat.	Plaats het juiste formaat papier in de lade, en stel het "Papierformaat" (Menu, 1, 3 (zie <i>Papierformaat</i> in hoofdstuk 3)) in.
Communicatiefout	Er is een communicatiefout opgetreden wegens slechte verbinding.	Probeer de fax nogmaals te verzenden of probeer de machine aan te sluiten op een andere telefoonlijn. Als het probleem nog niet is verholpen, belt u dan het telefoonbedrijf en vraag of ze uw telefoonlijn willen controleren.
Geen contact	U hebt geprobeerd te pollen naar een faxmachine die niet in de wachtstand voor pollen staat.	Controleer of de andere faxmachine is ingesteld op pollen.

Foutmelding	Oorzaak	Wat te doen
Afkoelen ogenblik aub	De temperatuur van de drumeenheid of de tonercartridge is te hoog. De machine onderbreekt de huidige printtaak en gaat in de afkoelingsstand. Tijdens het afkoelen hoort u de koelventilator draaien. Op het LCD-scherm wordt Afkoelen en Ogenblik aub weergegeven.	<p>Zorg dat u de ventilator in de machine kunt horen draaien, en dat de uitlaat nergens door geblokkeerd wordt.</p> <p>Als de ventilator draait, probeer dan alle voorwerpen rondom de uitlaat te verwijderen, en laat de machine vervolgens aanstaan maar raak deze enkele minuten niet aan.</p> <p>Doe één van de volgende dingen wanneer de ventilator niet draait.</p> <p>(Uitsluitend MFC-7320 en Uitsluitend MFC-7440N) Zie <i>Faxen overbrengen, of faxjournaal</i> op pagina 111 voordat u de machine ontkoppelt zodat u geen belangrijke meldingen verliest. Vervolgens haalt u de machine verscheidene minuten van de stroom af en doet u de stekker er weer in.</p> <p>(Uitsluitend MFC-7840W) Haal de machine verscheidene minuten van de stroom af en doe de stekker er weer in. (U kunt de machine maximaal vier dagen uitgeschakeld laten staan zonder dat de opgeslagen faxen in het geheugen verloren gaan.) Zie <i>Faxen overbrengen, of faxjournaal</i> op pagina 111.</p>
Kap Open Sluit frontdeksel.	Het frontdeksel is niet volledig gesloten.	Sluit het frontdeksel van de machine.
Klep is open Sluit het fuserdeksel.	Het fuseerdeksel is niet volledig gesloten.	Sluit het fuseerdeksel van de machine.
Klep is open Controleer of er geen vastgelopen papier in de machine aanwezig is, sluit de achterklep en druk op Start.	Toen u de machine aanzette, was het fuseerdeksel niet geheel gesloten of was het papier vastgelopen aan de achterkant van de machine.	Garandeer dat het papier niet is vastgelopen aan de achterkant van de machine, en sluit vervolgens het fuseerdeksel en druk op Start .
Afgebroken	De andere persoon of de faxmachine van de andere persoon heeft het gesprek beëindigd.	Probeer opnieuw te verzenden of te ontvangen.
Document nazien	Het document is niet goed geplaatst of het document dat via de ADF is gescand, was te lang.	Zie <i>Vastgelopen documenten</i> op pagina 112 of <i>Met behulp van de automatische documenttoevoer (ADF)</i> op pagina 20.

Foutmelding	Oorzaak	Wat te doen
Fout in drum	De printcorona van de drumeenheid moet worden schoongemaakt.	Maak de printcorona van de drumeenheid schoon. (Zie <i>De printcorona reinigen</i> op pagina 121.)
	De drumeenheid is aan het einde van zijn gebruiksduur.	Vervang de drumeenheid. (Zie <i>De drumeenheid vervangen</i> op pagina 129.)
Fuserfout	De temperatuur van de fuser unit bereikt een bepaalde temperatuur niet binnen een bepaalde tijd.	<p>Ga op een van de volgende manieren te werk:</p> <ul style="list-style-type: none"> ■ (Uitsluitend MFC-7320 en MFC-7440N) Ontvangen faxenberichten in het geheugen gaan verloren wanneer u het apparaat uitzet. Zie <i>Faxen overbrengen, of faxjournaal</i> op pagina 111 voordat u de machine ontkoppelt zodat u geen belangrijke meldingen verliest. Zet dan de stroomschakelaar uit, wacht een paar seconden en zet hem vervolgens weer aan. Laat de machine aanstaan maar raak deze 15 minuten lang niet aan. ■ (Uitsluitend MFC-7840W) Zet de stroomschakelaar uit, wacht een paar seconden en zet hem vervolgens weer aan. Laat de machine aanstaan maar raak deze 15 minuten lang niet aan. De machine kan maximaal vier dagen uitstaan, voordat de in het geheugen opgeslagen faxberichten verloren gaan. (Zie <i>Faxen overbrengen, of faxjournaal</i> op pagina 111.)
	De fuser unit is te heet.	
Init. Onmog. XX	De machine heeft een mechanisch probleem.	<p>Ga op een van de volgende manieren te werk:</p> <ul style="list-style-type: none"> ■ (Uitsluitend MFC-7320 en Uitsluitend MFC-7440N) <i>Zie Faxen overbrengen, of faxjournaal</i> op pagina 111 voordat u de machine ontkoppelt zodat u geen belangrijke meldingen verliest. Vervolgens haalt u de machine verscheidene minuten van de stroom af en doet u de stekker er weer in. ■ (Uitsluitend MFC-7840W) Haal de machine verscheidene minuten van de stroom af en doe de stekker er weer in. (U kunt de machine maximaal vier dagen uitgeschakeld laten staan zonder dat de opgeslagen faxen in het geheugen verloren gaan.) (Zie <i>Faxen overbrengen, of faxjournaal</i> op pagina 111.)
Vast: achter	Het papier is vastgelopen aan de achterkant van de machine.	(Zie <i>Papieropstoppen</i> op pagina 113.)

Foutmelding	Oorzaak	Wat te doen
Vast: binnenin	Het papier is vastgelopen in de machine.	(Zie <i>Papieropstoppingen</i> op pagina 113.)
Vast in lade	Het papier is vastgelopen in de papierlade van de machine.	(Zie <i>Papieropstoppingen</i> op pagina 113.)
Geen papier	De machine heeft geen papier meer of het papier is niet goed in de papierlade geplaatst.	Ga op een van de volgende manieren te werk: <ul style="list-style-type: none"> ■ Vul papier bij in de papierlade, en druk op Start. ■ Verwijder het papier en leg het opnieuw in de lade, en druk op Start.
Geen antw/Bezetting	Het gebelde nummer antwoordt niet of is bezet.	Controleer het nummer en probeer opnieuw.
Niet toegewezen	U hebt geprobeerd een voorkeurs- of snelkiesnummer te kiezen dat niet is geprogrammeerd.	Stel het voorkeurs- of snelkiesnummer in. (Zie <i>Voorkeursnummers opslaan</i> op pagina 52 en <i>Snelkiesnummers opslaan</i> op pagina 53.)
Geheugen vol	Het geheugen van de machine is vol.	<p>Fax bezig met verzenden of kopiëren</p> <p>Ga op een van de volgende manieren te werk:</p> <ul style="list-style-type: none"> ■ Druk op Start om de gescande pagina's te verzenden of te kopiëren. ■ Druk op Stop/Eindigen en wacht tot de andere processen zijn afgewerkt en probeer het opnieuw. ■ Wis de gegevens in het geheugen. (Zie <i>De melding Geheugen vol</i> op pagina 38 of pagina 75.) <p>Bezig met printen</p> <p>Ga op een van de volgende manieren te werk:</p> <ul style="list-style-type: none"> ■ Verlaag de afdrukresolutie. (Zie het tabblad <i>Geavanceerd in de softwarehandleiding op de cd-rom</i>.) ■ Wis de faxen in het geheugen. (Zie <i>De melding geheugen vol</i> op pagina 75.)

Foutmelding	Oorzaak	Wat te doen
Afdrukken Onm XX	De machine heeft een mechanisch probleem.	<p>Ga op een van de volgende manieren te werk:</p> <ul style="list-style-type: none"> ■ (Uitsluitend MFC-7320 en Uitsluitend MFC-7440N) Zie <i>Faxen overbrengen, of faxjournaal</i> op pagina 111 voordat u de machine ontkoppelt zodat u geen belangrijke meldingen verliest. Vervolgens haalt u de machine verscheidene minuten van de stroom af en doet u de stekker er weer in. ■ (Uitsluitend MFC-7840W) Haal de machine verscheidene minuten van de stroom af en doe de stekker er weer in. (U kunt de machine maximaal vier dagen uitgeschakeld laten staan zonder dat de opgeslagen faxen in het geheugen verloren gaan.) (Zie <i>Faxen overbrengen, of faxjournaal</i> op pagina 111.)
Scannen Onm. XX	De machine heeft een mechanisch probleem.	<p>Ga op een van de volgende manieren te werk:</p> <ul style="list-style-type: none"> ■ (Uitsluitend MFC-7320 en Uitsluitend MFC-7440N) Zie <i>Faxen overbrengen, of faxjournaal</i> op pagina 111 voordat u de machine ontkoppelt zodat u geen belangrijke meldingen verliest. Vervolgens haalt u de machine verscheidene minuten van de stroom af en doet u de stekker er weer in. ■ (Uitsluitend MFC-7840W) Haal de machine verscheidene minuten van de stroom af en doe de stekker er weer in. (U kunt de machine maximaal vier dagen uitgeschakeld laten staan zonder dat de opgeslagen faxen in het geheugen verloren gaan.) (Zie <i>Faxen overbrengen, of faxjournaal</i> op pagina 111.)
Einde duur toner	De constructie van drumeenheid en tonercartridge zijn niet juist geïnstalleerd, of de tonercartridge is leeg en afdrukken is niet mogelijk.	<p>Ga op een van de volgende manieren te werk:</p> <ul style="list-style-type: none"> ■ Installeer het geheel van tonercartridge en drumeenheid opnieuw. ■ Vervang de lege tonercartridge. (Zie <i>Een tonercartridge vervangen</i> op pagina 126.)

Foutmelding	Oorzaak	Wat te doen
Toner Bijna Op	Als op het LCD-scherm Toner Bijna Op verschijnt, kunt u nog steeds afdrukken, ook al is de tonercartridge bijna leeg en informeert de machine u dat de toner en moet worden vervangen.	Bestel nu een nieuwe tonercartridge.

Faxen overbrengen, of faxjournaal

Wanneer het LCD toont:

- Init. Onmog. XX
- Afdrukken Onm XX
- Scannen Onm. XX

We adviseren u uw faxen over te brengen naar een andere fax of naar uw PC. (Zie *Faxen overbrengen naar een andere faxmachine* op pagina 111 of *Faxen naar de pc overbrengen* op pagina 111.)

U kunt ook het faxjournaal overbrengen om te zien of er faxen zijn die u moet overbrengen. (Zie *Het faxjournaal overbrengen naar een andere faxmachine* op pagina 112.)



Opmerking

Als een foutmelding op het LCD-scherm van de machine verschijnt nadat de faxen zijn verzonden, verwijdert u de stekker van de machine enkele minuten uit het stopcontact en sluit u deze vervolgens weer aan.

Faxen overbrengen naar een andere faxmachine

Als u uw Stations-ID nog niet hebt ingesteld, kunt u de faxoverbrengingsstand niet gebruiken. (Zie *Uw stationskenmerk instellen, in de beknopte installatiehandleiding*.)

- 1 Druk op **Menu, 9, 0, 1**.

- 2 Ga op een van de volgende manieren te werk:

- Als op het LCD-scherm *Geen dataopslag* verschijnt, zijn er geen faxen meer in het geheugen van de machine. Druk op **Stop/Eindigen**.
- Voer het faxnummer in van het apparaat waarnaar de faxen moeten worden verzonden.

- 3 Druk op **Start**.

Faxen naar de pc overbrengen

U kunt de faxen van het geheugen van uw machine naar uw PC overbrengen.

- 1 Zorg dat u **MFL-Pro Suite** op uw pc hebt geïnstalleerd, en zet vervolgens **PC-Fax Ontvangen** aan op de pc. (Zie voor meer informatie over PC-Fax Ontvangen, *PC-FAX ontvangen in de softwarehandleiding op de cd-rom*.)
- 2 Controleer of u **PC-Fax ontv.** hebt ingesteld op de machine. (Zie *PC-FAX Ontvangen* op pagina 57.) Wanneer er nog faxen in het geheugen van de machine zijn wanneer u de PC Faxontvangst instelt, vraagt het LCD-scherm u of u de faxen wilt overbrengen naar uw PC.

3 Ga op een van de volgende manieren te werk:

- Wanneer u alle faxen wilt overbrengen naar uw PC, drukt u op **1**. De machine vraagt u of u een reserveafdruk wilt.
- Om af te sluiten en de faxen in het geheugen te bewaren, drukt u op **2**.

4 Druk op **Stop/Eindigen**.

Het faxjournaal overbrengen naar een andere faxmachine

Als u uw Stations-ID nog niet hebt ingesteld, kunt u de faxoverbrengingsstand niet gebruiken. (Zie *Uw stationskenmerk instellen, in de beknopte installatiehandleiding*.)

- 1 Druk op **Menu, 9, 0, 2**.
- 2 Voer het faxnummer in waarnaar het faxjournaal moet worden verzonden.
- 3 Druk op **Start**.

Vastgelopen documenten

Volg onderstaande stappen, als het papier is vastgelopen.



Opmerking

Na het verwijderen van een vastgelopen document controleert u of er geen papierresten zijn achtergebleven in de machine, die ervoor kunnen zorgen dat het papier opnieuw vastloopt.

Het document is bovenin de ADF vastgelopen

- 1 Verwijder al het papier dat niet is vastgelopen uit de ADF.
- 2 Open het ADF-deksel.
- 3 Trek het vastgelopen document er naar links uit.

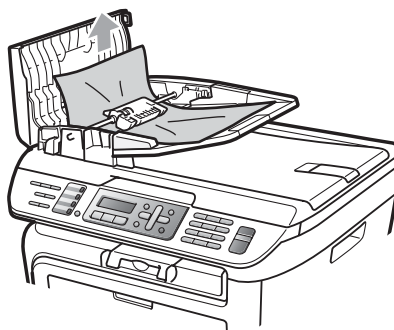

- 4 Sluit het ADF-deksel.
- 5 Druk op **Stop/Eindigen**.

Document is vastgelopen onder het documentdeksel

- 1 Verwijder al het papier dat niet is vastgelopen uit de ADF.
- 2 Til het documentdeksel op.
- 3 Trek het vastgelopen document er naar rechts uit.

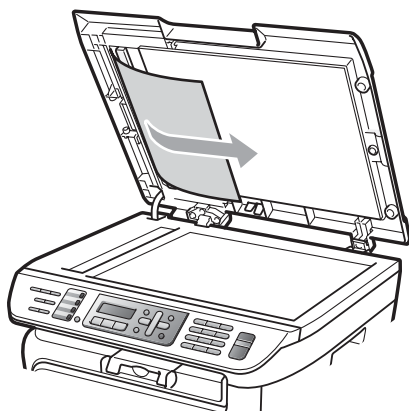

- 4 Sluit het documentdeksel.
- 5 Druk op **Stop/Eindigen**.

Document is vastgelopen in de uitvoerlade

- 1 Trek het vastgelopen document er naar rechts uit.

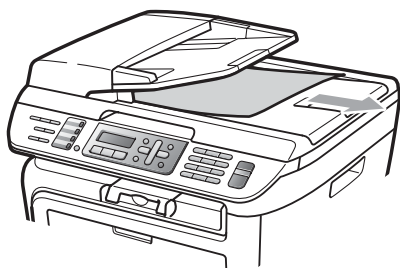

- 2 Druk op **Stop/Eindigen**.

Papieropstoppingen

Om vastgelopen papier te verwijderen, volgt u onderstaande stappen.

Opmerking

- Bevestig dat u zowel een tonercartridge als een drumeenheid in de machine hebt geïnstalleerd. Wanneer u geen drumeenheid hebt geïnstalleerd of deze verkeerd hebt geïnstalleerd, kan deze een papieropstopping veroorzaken in uw Brother machine.
- Wanneer de foutmelding aanwezig blijft, opent en sluit u het voor- en fuseerdeksel stevig om de machine in te stellen op de beginwaarden.

WAARSCHUWING

HEET

Wanneer u de machine pas hebt gebruikt, zijn sommige onderdelen in de machine erg heet. Wanneer u het voordeksel of het achterdeksel (achterste uitvoerlade) van de machine opent, mag u **NOOIT** de onderdelen van de grijze zones in de afbeelding aanraken, om letsel te vermijden.

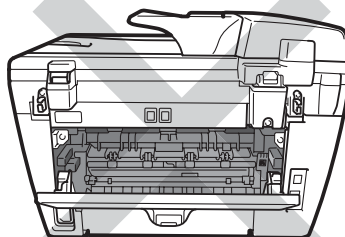
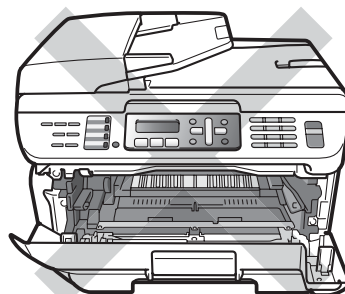

! VOORZICHTIG

Raak **NOOIT** de elektroden aan die u in de afbeelding ziet, teneinde schade aan de machine tengevolge van statische elektriciteit te vermijden.

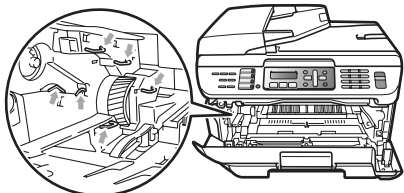

Papier is vastgelopen binnen de machine

- 1 Open de voorklep.



- 2 Pak de drumeenheid en de tonercartridge-module er langzaam uit. U trekt het vastgelopen papier er met de tonercartridge en drumeenheid uit.

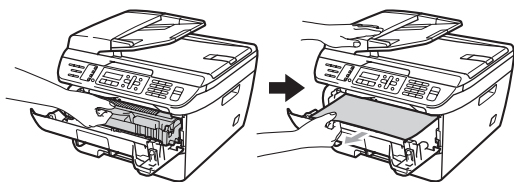

! VOORZICHTIG

We raden u aan de drumeenheid en tonercartridges gescheiden van elkaar op een stuk wegwerppapier of doek op een schone, vlakke ondergrond te plaatsen voor het geval u per ongeluk toner morst.

- 3 Wanneer u het geheel van drumeenheid en tonercartridge niet kunt verwijderen, gebruik dan geen extra kracht.

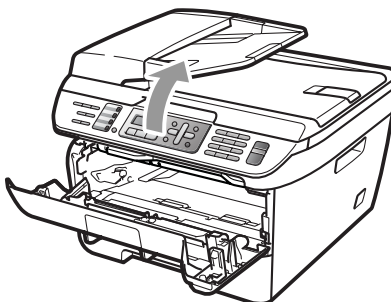

Til daarentegen de scannerklep op en gebruik beide handen om het vastgelopen papier zorgvuldig uit de opening van de uitvoerlade te trekken.

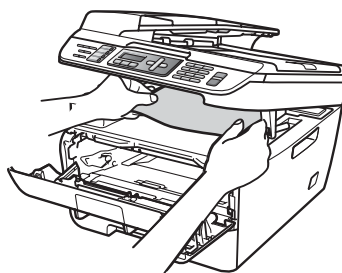

- 4 Sluit het scannerdeksel.

- 5 Wanneer u het vastgelopen papier niet uit de opening van de papierlade kunt trekken, verwijder het vastgelopen papier dan uit de opening van de papierlade.

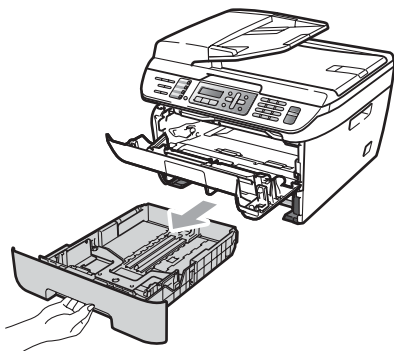

- 6 Trek het vastgelopen papier uit de opening van de papierlade.

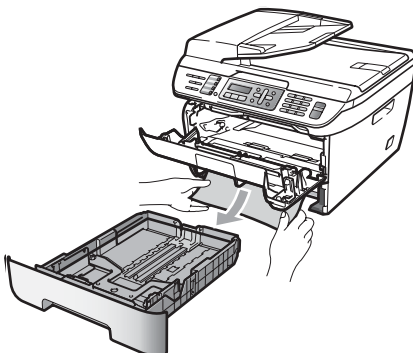

- 7 Installeer het geheel van drumeenheid en tonercartridge opnieuw in de machine.

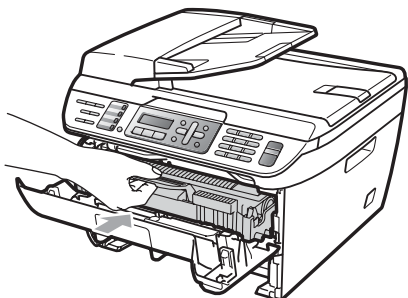

- 8 Plaats de papierlade weer in de machine.

- 9 Sluit het voordeksel.

Het papier is vastgelopen aan de achterkant van de machine

- 1 Open de voorklep.



- 2 Pak de drumeenheid en de tonercartridge-module er langzaam uit.

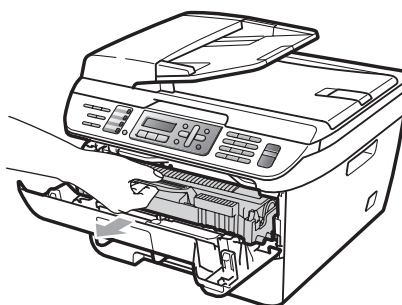

! VOORZICHTIG

We raden u aan de drumeenheid en tonercartridges gescheiden van elkaar op een stuk wegwerppapier of doek op een schone, vlakke ondergrond te plaatsen voor het geval u per ongeluk toner morst.

- 3 Open het achterdeksel (achterste uitvoerlade).

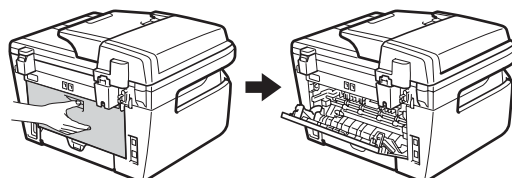

- 4 Trek de lippen naar u toe om het deksel (1) van de fuseereenheid te openen.

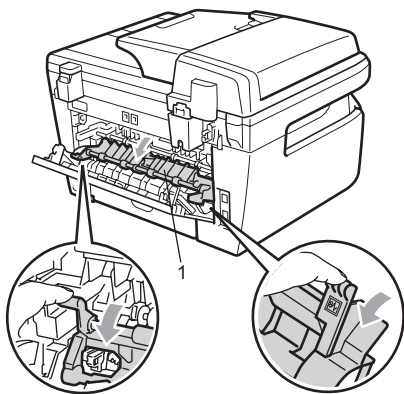

- 5 Trek het vastgelopen papier uit de fuseereenheid.

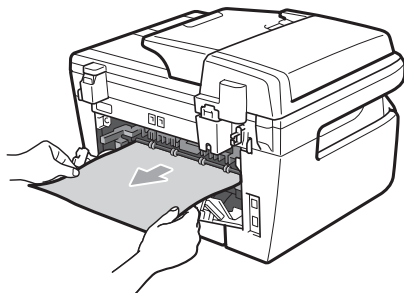

- 6 Sluit het achterdeksel (achterste uitvoerlade).

- 7 Installeer het geheel van drumeenheid en tonercartridge opnieuw in de machine.

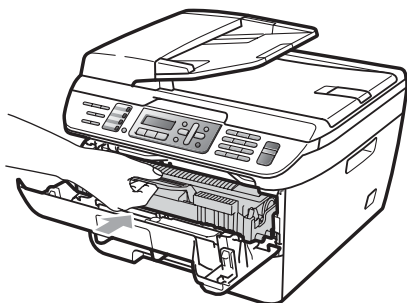

- 8 Sluit het voordeksel.

Het papier zit vast tussen het geheel van drumeenheid en tonercartridge

- 1 Open de voorklep.



- 2 Pak de drumeenheid en de tonercartridge-module er langzaam uit.

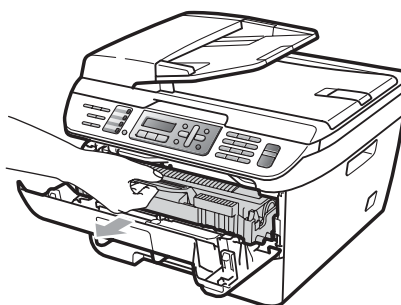

! VOORZICHTIG

We raden u aan de drumeenheid en tonercartridges gescheiden van elkaar op een stuk wegwerppapier of doek op een schone, vlakke ondergrond te plaatsen voor het geval u per ongeluk toner morst.

- 3 Druk de groene vergrendelhendel naar beneden en neem de tonercartridge uit de drumeenheid.

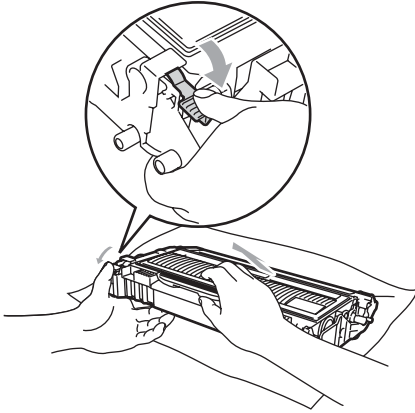

! VOORZICHTIG

Wees voorzichtig bij het hanteren van de tonercartridge. Wanneer u toner morst op uw handen of kleding, dient u de vlekken onmiddellijk te verwijderen met koud water.

Raak de gearceerde delen in de onderstaande illustraties NIET aan om problemen met de afdrukkwaliteit te voorkomen.

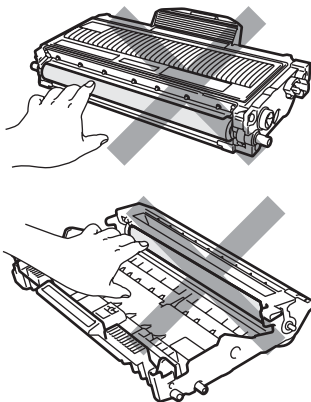

- 4 Neem het eventuele vastgelopen papier uit de drumeenheid.

- 5 Plaats de tonercartridge terug in de drumeenheid tot u hem op zijn plaats hoort vastklikken. Wanneer u hem er op de goede manier in zet, komt de groene vergrendelhendel automatisch omhoog.

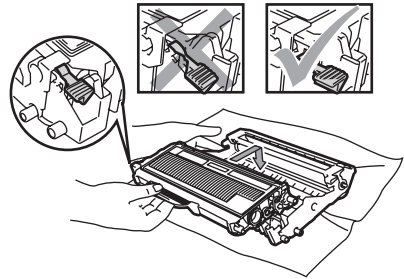

- 6 Installeer het geheel van drumeenheid en tonercartridge opnieuw in de machine.

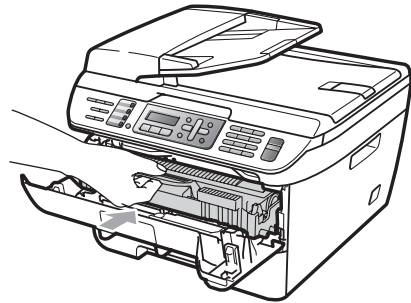

- 7 Sluit het voordeksel.

Routineonderhoud



WAARSCHUWING

Gebruik neutrale schoonmaakmiddelen.

Gebruik bij het schoonmaken van de binnen- of buitenkant van de machine GEEN ENKELE ontvlambare stof, en GEEN ENKELE sproeivloeistof of biologisch oplosmiddel / vloeistof. U kunt dan namelijk brand veroorzaken of een elektrische schok krijgen. Voor meer informatie leest u de *Belangrijke veiligheidsinstructies* op pagina's 88.



VOORZICHTIG

De drumeenheid bevat toner, dus u moet deze voorzichtig hanteren. Wanneer u toner morst op uw handen of kleding, dient u de vlekken onmiddellijk te verwijderen met koud water.

De buitenkant van de machine schoonmaken

- 1 Zet de machine uit. Verwijder eerst het telefoonsnoer en vervolgens het netsnoer uit het stopcontact.
- 2 Trek de papierlade volledig uit de machine.

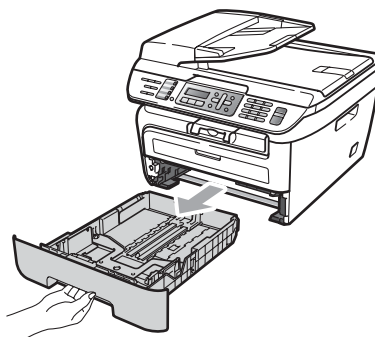

- 3 Reinig de buitenkant van de machine met een zachte doek om stof te verwijderen.

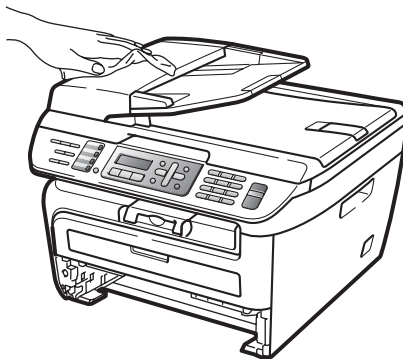

- 4 Verwijder eventueel papier in de papierlade.

- 5 Veeg de binnen- en buitenzijde van de papierlade af met een zachte doek om stof te verwijderen.

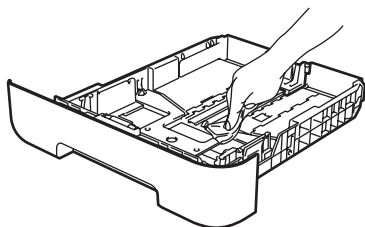

- 6 Laad het papier opnieuw en plaats de papierlade stevig terug in de machine.

- 7 Steek eerst de stekker van de machine weer in het stopcontact, en sluit dan alle kabels en de telefoonlijn weer aan. Zet de machine uit.

De glasplaat reinigen

- 1 Zet de machine uit. Haal eerst het telefoonsnoer uit het stopcontact, neem dan alle kabels los en trek vervolgens de stekker uit het stopcontact.
- 2 Til het documentdeksel op (1). Reinig het witte plastic oppervlak (2) en de glasplaat (3) eronder met een zachte, pluisvrije doek die is bevochtigd met water.

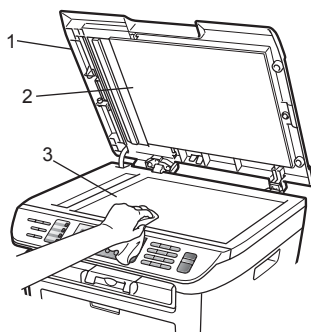

- 3 In de ADF-eenheid reinigt u de witte balk (1) en de glazen strook op de glasplaat (2) eronder met behulp van een zachte, pluisvrije doek die is bevochtigd met water.

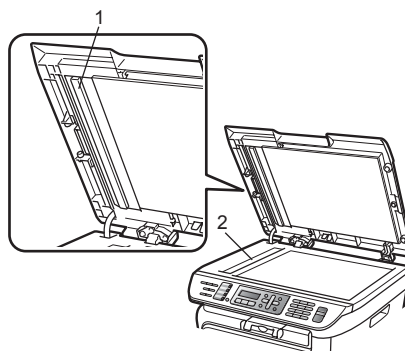

- 4 Steek eerst de stekker van de machine weer in het stopcontact, en sluit dan alle kabels en de telefoonlijn weer aan. Zet de machine uit.



Opmerking

Ga nadat u de glasplaat en glazen strook hebt gereinigd met een zachte, pluisvrije doek die u hebt bevochtigd met water, nogmaals met uw vingertop over het glas om te controleren of zich hierop nog ongerechtigeden bevinden. Reinig het glas zodanig opnieuw. Mogelijk dient u het reinigingsproces drie tot vier keer te herhalen. Maak na elke reiniging een kopie om te controleren of de glasplaat schoon is.

Het scannervenster reinigen

! WAARSCHUWING

Gebruik neutrale schoonmaakmiddelen.

Gebruik bij het schoonmaken van de binnen- of buitenkant van de machine GEEN ENKELE ontvlambare stof, en GEEN ENKELE sproeivloeistof of biologisch oplosmiddel / vloeistof. U kunt dan namelijk brand veroorzaken of een elektrische schok krijgen. U kunt dan namelijk brand veroorzaken of een elektrische schok krijgen. Voor meer informatie leest u de *Belangrijke veiligheidsinstructies* op pagina 88.

! VOORZICHTIG

Raak het scannervenster NIET aan met uw vingers.

- 1 Voordat u de binnenkant van de machine reinigt, zet u eerst de machine uit. Haal eerst de telefoonlijn eruit, en haal dan de stekker uit het stopcontact.
- 2 Open het voordeksel en pak het geheel van drumeenheid en tonercartridge er langzaam uit.

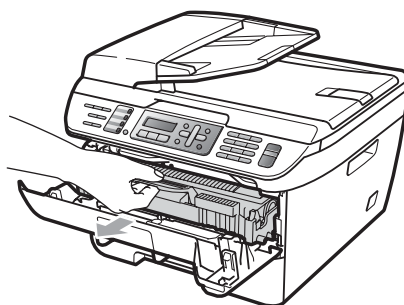

! WAARSCHUWING

HEET

Wanneer u de machine pas hebt gebruikt, zijn sommige onderdelen in de machine erg heet. Wanneer u het voordeksel of het achterdeksel (achterste uitvoerlade) van de machine opent, mag u NOOIT de onderdelen van de grijze zones in de afbeelding aanraken, om letsel te vermijden.

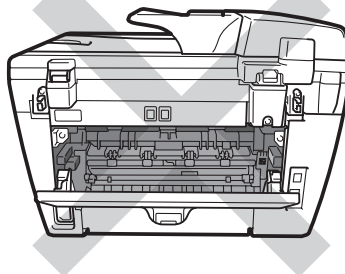
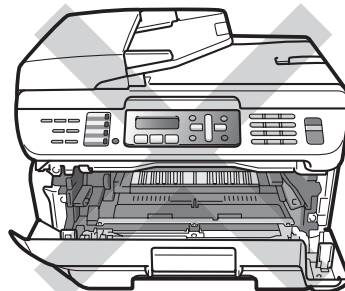

! VOORZICHTIG

Raak **NOOIT** de elektroden aan die u in de afbeelding ziet, teneinde schade aan de machine tengevolge van statische elektriciteit te vermijden.

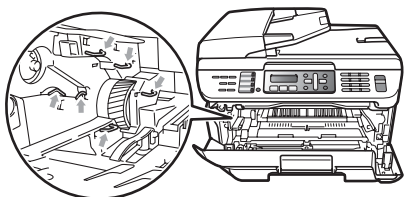

We raden u aan de drummeenheden op een vel wegwerppapier op een schone, vlakke ondergrond te plaatsen voor het geval u per ongeluk toner morst.

- 3 Veeg het venster van de laserscanner schoon door het af te vegen met een schone, zachte, droge, pluisvrije doek.

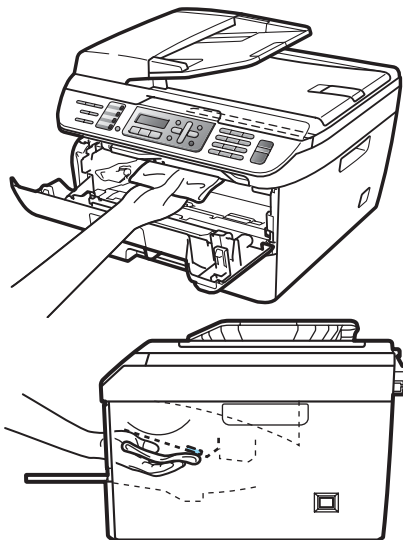

- 4 Installeer het geheel van drummeenheden en tonercartridge opnieuw in de machine.

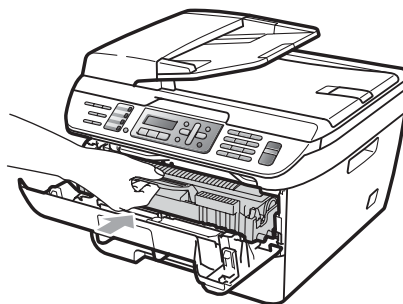

- 5 Sluit het voordeksel.
- 6 Steek eerst de stekker weer in het stopcontact, en steek dan de telefoonstekker er weer in. Zet de machine aan.

De printcorona reinigen

Als u problemen hebt met de afdrukkwaliteit, reinigt u de corona als volgt:

- 1 Zet de machine uit. Verwijder eerst het telefoonsnoer en vervolgens het netsnoer uit het stopcontact.
- 2 Open de voorklep.



- 3 Pak de drumeenheid en de tonercartridge-module er langzaam uit.

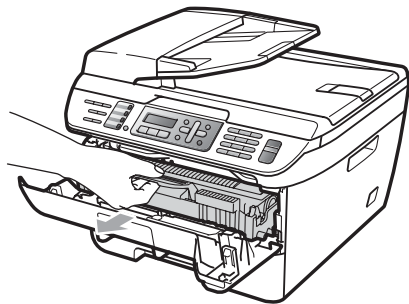

! VOORZICHTIG

We raden u aan de drumeenheid en tonercartridges gescheiden van elkaar op een stuk wegwerppapier of doek op een schone, vlakke ondergrond te plaatsen voor het geval u per ongeluk toner morst.

Wees voorzichtig bij het hanteren van de tonercartridge. Wanneer u toner morst op uw handen of kleding, dient u de vlekken onmiddellijk te verwijderen met koud water.

Raak **NOOIT** de elektroden aan die u in de afbeelding ziet, teneinde schade aan de machine tengevolge van statische elektriciteit te vermijden.

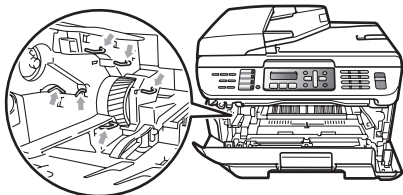

- 4 Reinig de corona in de drumeenheid door het groene lipje voorzichtig een paar keer van links naar rechts en weer terug te schuiven.

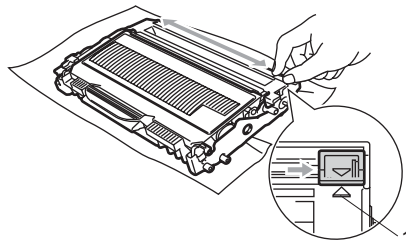

! VOORZICHTIG

Zorg ervoor dat u het groene lipje weer terugzet in de oorspronkelijke stand (▲) (1). Als u dit niet doet, verschijnt mogelijk een verticale streep op de afdrucken.

- 5 Installeer het geheel van drumeenheid en tonercartridge opnieuw in de machine.

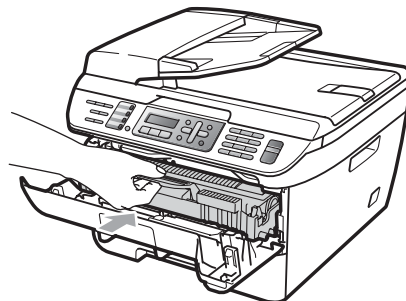

- 6 Sluit het voordeksel.
- 7 Steek eerst de stekker van de machine weer in het stopcontact, en sluit dan alle kabels en de telefoonlijn weer aan. Zet de machine uit.

! VOORZICHTIG

Raak de gearceerde delen in de onderstaande illustraties NIET aan om problemen met de afdrukkwaliteit te voorkomen.

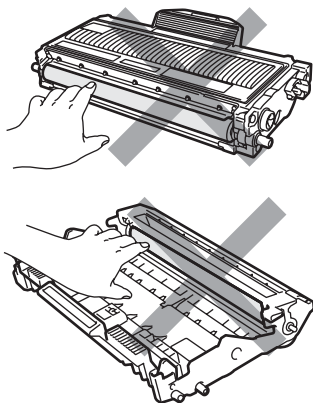

De drumeenheid reinigen

Als u problemen hebt met de afdrukkwaliteit, reinigt u de drumeenheid als volgt.

- 1 Zet de machine uit. Verwijder eerst het telefoonsnoer en vervolgens het netsnoer uit het stopcontact.
- 2 Open de voorklep.



- 3 Pak de drumeenheid en de tonercartridge-module er langzaam uit.

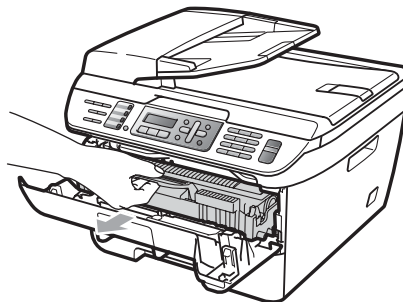

! VOORZICHTIG

We raden u aan de drumeenheid en tonercartridges gescheiden van elkaar op een stuk wegwerppapier of doek op een schone, vlakke ondergrond te plaatsen voor het geval u per ongeluk toner morst.

Raak **NOOIT** de elektroden aan die u in de afbeelding ziet, teneinde schade aan de machine tengevolge van statische elektriciteit te vermijden.

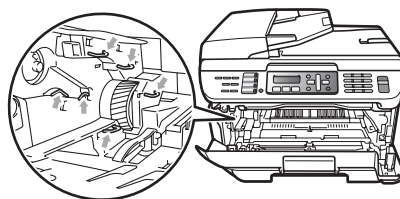

- 4 Druk de groene vergrendelhendel naar beneden en neem de tonercartridge uit de drumeenheid.

! VOORZICHTIG

Wees voorzichtig bij het hanteren van de tonercartridge. Wanneer u toner morst op uw handen of kleding, dient u de vlekken onmiddellijk te verwijderen met koud water.

Raak de gearceerde delen in de onderstaande illustraties NIET aan om problemen met de afdrুকwaliteit te voorkomen.

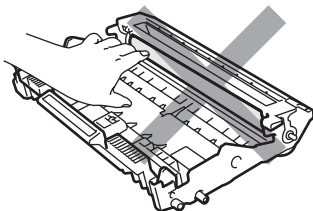
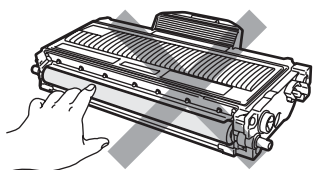

- 5 Plaats het afdrুকvoorbeeld vóór de drumeenheid en bepaal de exacte plaats van de slechte afdrুক.

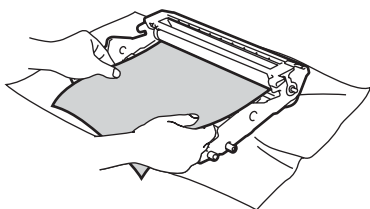

- 6 Draai het wielje van de drumeenheid met de hand en kijk ondertussen naar het oppervlak van de OPC-drum (1).

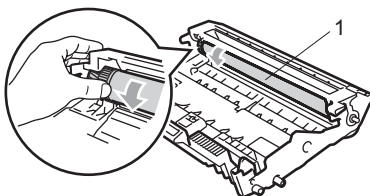

- 7 Als u de vlek op de drum hebt gevonden die overeenkomt met het afdrুকvoorbeeld, veegt u het oppervlak van de drum voorzichtig schoon met een droog wattenstaafje totdat stof of lijmresten verwijderd zijn.

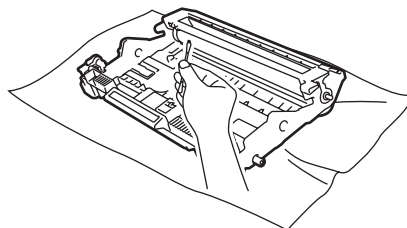

! VOORZICHTIG

De drum is lichtgevoelig. Raak deze daarom NIET met uw vingers aan.

Reinig het oppervlak van de lichtgevoelige drum NIET met een scherp voorwerp.

Reinig het oppervlak van de drumeenheid voorzichtig, en oefen NIET te veel kracht uit.

- 8 Plaats de tonercartridge terug in de drumeenheid tot u hem op zijn plaats hoort vastklikken. Wanneer u hem er op de goede manier in zet, komt de groene vergrendelhendel automatisch omhoog.

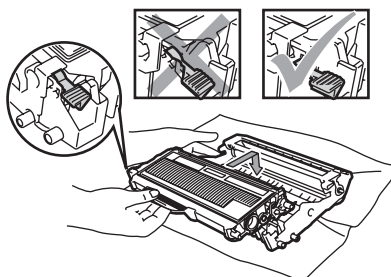

- 9 Installeer het geheel van drumeenheid en tonercartridge opnieuw in de machine.

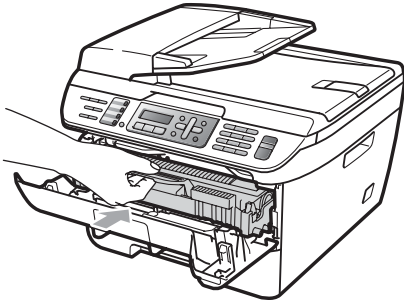

- 10 Sluit het voordeksel.
- 11 Steek eerst de stekker van de machine weer in het stopcontact, en sluit dan alle kabels en de telefoonlijn weer aan. Zet de machine uit.

De verbruiksartikelen vervangen

Wanneer de machine aangeeft dat de levensduur van het verbruiksartikel is verstreken, moet u het vervangen.

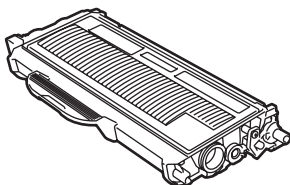
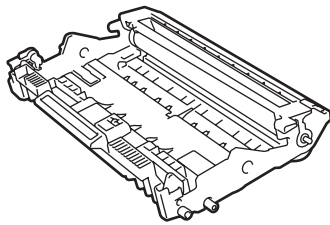
Tonercartridge	Drumeenheid
	
Bestelnummer TN-2110, TN-2120	Bestelnummer DR-2100



Opmerking

- Gooi de gebruikte verbruiksartikelen weg conform de plaatselijke voorschriften. (Zie *EU-richtlijn 2002/96/EC en EN50419* op pagina 87.) Voor meer informatie neemt u contact op met de lokale afvalmaatschappij. Stop de verbruiksartikelen stevig terug in de verpakking zodat het materiaal dat zich er nog in bevindt niet wordt gemorst.
- We raden u aan het gebruikte verbruiksartikel op een stuk papier te plaatsen om te voorkomen dat het materiaal dat zich erin bevindt per ongeluk wordt gemorst.
- Als u papier gebruikt dat niet overeenkomt met het aanbevolen papier, wordt de levensduur van verbruiksartikelen en machineonderdelen mogelijk verkort.

Een tonercartridge vervangen

Met de high yield tonercartridges kunt u circa 2.600 pagina's¹ en met de standaard tonercartridges kunt u circa 1.500 pagina's¹ afdrucken. Het werkelijke aantal pagina's hangt af van het type document dat u meestal print (bijvoorbeeld standaardbrief of gedetailleerde grafische afbeeldingen). Wanneer een tonercartridge bijna leeg is, wordt op het LCD-scherm `Toner Bijna Op` weergegeven.

¹ Het cijfer voor de gemiddelde cartridgecapaciteit is in overeenstemming met ISO/IEC 19752.



Opmerking

Wij adviseren u een nieuwe tonercartridge klaar te houden wanneer u de waarschuwing `Toner Bijna Op` ziet.

! WAARSCHUWING

! HEET

Wanneer u de machine pas hebt gebruikt, zijn sommige onderdelen in de machine erg heet. Wanneer u het voordeksel of het achterdeksel (achterste uitvoerlade) van de machine opent, mag u **NOOIT** de onderdelen van de grijze zones in de afbeelding aanraken, om letsel te vermijden.

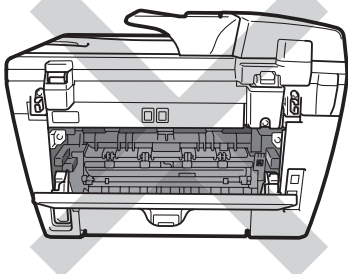
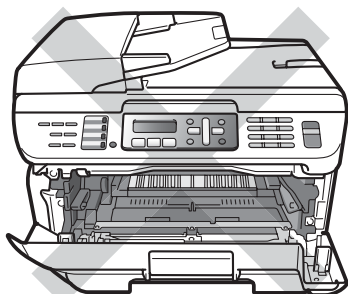

- 1** Open de voorklep.

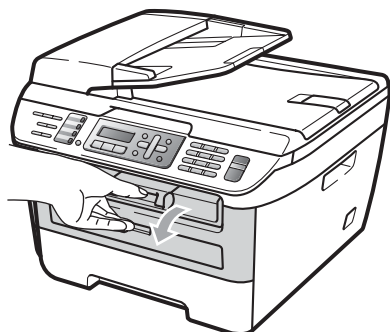

- 2** Pak de drumeenheid en de tonercartridge-module er langzaam uit.

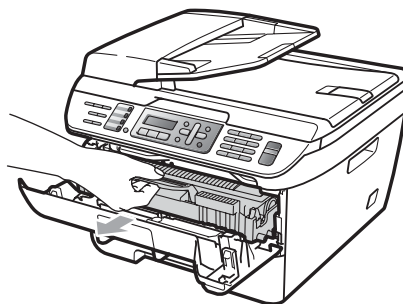

! VOORZICHTIG

We raden u aan de drumeenheid en tonercartridges gescheiden van elkaar op een stuk wegwerppapier of doek op een schone, vlakke ondergrond te plaatsen voor het geval u per ongeluk toner morst.

Raak **NOOIT** de elektroden aan die u in de afbeelding ziet, teneinde schade aan de machine tengevolge van statische elektriciteit te vermijden.

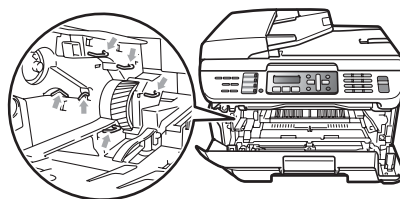

- 3** Druk de groene vergrendelhendel naar beneden en neem de gebruikte tonercartridge uit de drumeenheid.

! WAARSCHUWING

Gooi de tonercartridges **NIET** in het vuur. Deze kan ontploffen en verwondingen veroorzaken.

! VOORZICHTIG

Wees voorzichtig bij het hanteren van de tonercartridge. Wanneer u toner morst op uw handen of kleding, dient u de vlekken onmiddellijk te verwijderen met koud water.

Raak de gearceerde delen in de illustratie NIET aan om problemen met de afdrukwaliteit te voorkomen.

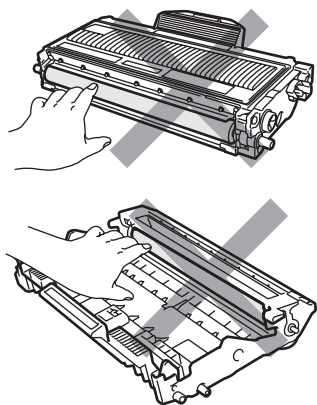

De Brother-machines zijn ontworpen om te werken met toner van een bepaalde specificatie en leveren optimale prestaties indien gebruikt met originele tonercartridges van Brother (TN-2110/TN-2120). Brother kan deze optimale prestaties niet garanderen indien toner of tonercartridges van andere specificaties worden gebruikt. Het gebruik van andere cartridges dan die van Brother of het gebruik van cartridges die met inkt van andere merken zijn gevuld, wordt derhalve afgeraden op deze machine. Indien de drumeenheid of enige andere onderdelen van deze machine worden beschadigd als gevolg van het gebruik van toner of tonercartridges anders dan originele Brother-producten, dan vallen de als gevolg hiervan benodigde reparaties niet onder de garantie; deze producten zijn namelijk incompatibel of ongeschikt voor deze machine.

Pak de tonercartridge pas uit vlak voordat u het in de machine plaatst. Wanneer een tonercartridge te lang zonder verpakking is gebleven, gaat de toner minder lang mee.

Opmerking

Dicht de gebruikte tonercartridge goed af in een geschikte zak, zodat er geen toner uit de cartridge kan worden gemorst.

- 4 Pak de nieuwe tonercartridge uit. Houd de cartridge met beide handen vast en schud deze vijf of zes keer heen en weer om de toner gelijkmatig over de cartridge te verdelen.

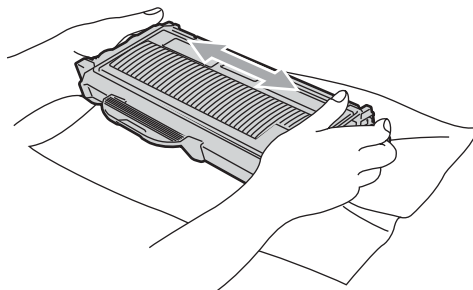

- 5 Verwijder de bescherming.

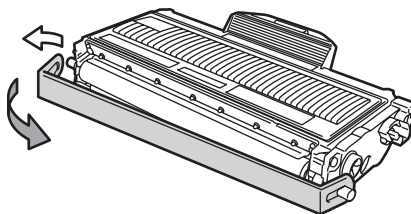

- 6 Plaats de nieuwe tonercartridge stevig in de drumeenheid tot u hem op zijn plaats hoort vastklikken. Wanneer u hem er op de goede manier in zet, komt de vergrendelhendel automatisch omhoog.

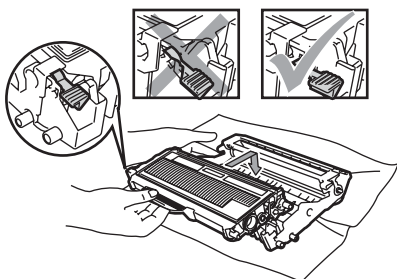

! VOORZICHTIG

Zorg ervoor dat u de tonercartridge op de juiste wijze plaatst; anders komt hij los van de drumeenheid.

- 7 Reinig de corona van de drumeenheid door het groene lipje voorzichtig een paar keer van links naar rechts en weer terug te schuiven.

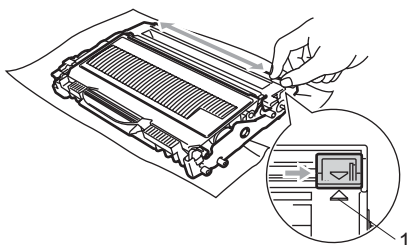

! VOORZICHTIG

Zorg ervoor dat u het groene lipje weer terugzet in de oorspronkelijke stand (▲) (1). Als u dit niet doet, verschijnt mogelijk een verticale streep op de afdrucken.

- 8 Installeer het geheel van drumeenheid en tonercartridge opnieuw in de machine.

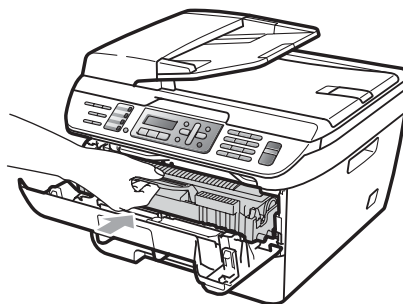

- 9 Sluit het voordeksel.

! VOORZICHTIG

Draai de machine NIET en open de voordeksel NIET voordat de LCD terugkeert naar de standby status.

De drumeenheid vervangen

De machine gebruikt een drumeenheid om afbeeldingen op papier te zetten. Als op het LCD *Drum bijna op* verschijnt, is de drumeenheid bijna aan het einde van zijn levensduur en is het tijd te zorgen dat er een nieuwe gereed ligt.

Ook wanneer op het LCD *Drum bijna op* verschijnt, kunt u nog een tijdje doorgaan met afdrucken voordat u de drumeenheid werkelijk moet vervangen. Wanneer de afdrukkwaliteit echter sterk achteruitgaat (ook voordat *Drum bijna op* wordt weergegeven), dient u de drumeenheid te vervangen. Wanneer u de drumeenheid vervangt, dient u de machine te reinigen. (Zie *Het scannervenster reinigen* op pagina 120.)

! VOORZICHTIG

Terwijl u de drumeenheid verwijdert, dient u voorzichtig te zijn. De drumeenheid kan toner bevatten. Wanneer u toner morst op uw handen of kleding, dient u de vlekken onmiddellijk te verwijderen met koud water.

Opmerking

De drumeenheid is een verbruiksartikel en moet periodiek worden vervangen. Er zijn talrijke factoren die de gebruiksduur van de drum kunnen beïnvloeden (temperatuur, vochtigheid, papiersoort, hoeveelheid toner voor het aantal pagina's per printtaak). De drum kan circa 12.000 pagina's afdrucken¹. De hoeveelheid pagina's die u werkelijk kunt afdrucken met uw drum, kan beduidend lager liggen dan de aangegeven aantallen. We kunnen niet alle factoren controleren die de gebruiksduur van de drum bepalen. Daarom kunnen we geen minimum aantal af te drukken pagina's garanderen.

¹ De drumcapaciteit is een gemiddelde waarde, en kan verschillen met het soort gebruik.



WAARSCHUWING



HEET

Wanneer u de machine pas hebt gebruikt, zijn sommige onderdelen in de machine erg heet. Wanneer u het voordeksel of het achterdeksel (achterste uitvoerlade) van de machine opent, mag u **NOOIT** de onderdelen van de grijze zones in de afbeelding aanraken, om letsel te vermijden.

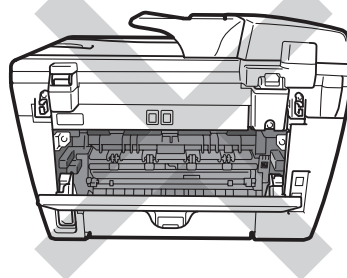
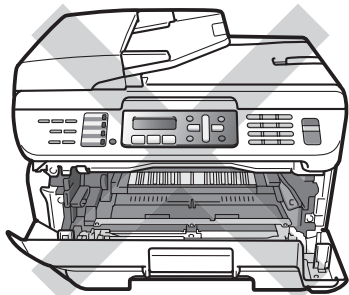

- 1 Open de voorklep.

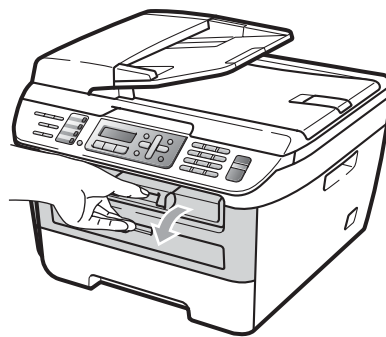

- 2 Pak de drumeenheid en de tonercartridge-module er langzaam uit.

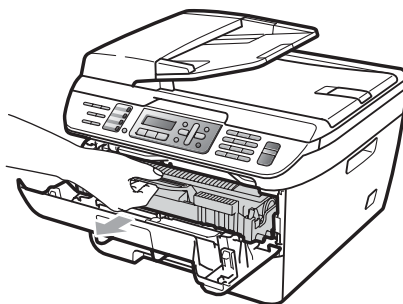

VOORZICHTIG

We raden u aan de drumeenheid en tonercartridges gescheiden van elkaar op een stuk wegwerppapier of doek op een schone, vlakke ondergrond te plaatsen, voor het geval u per ongeluk toner morst.

Raak **NOOIT** de elektroden aan die u in de afbeelding ziet, teneinde schade aan de machine tengevolge van statische elektriciteit te vermijden.

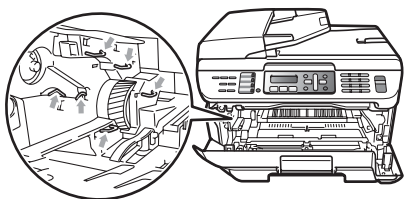

- 3 Druk de groene vergrendelhendel naar beneden en neem de tonercartridge uit de drumeenheid.

! VOORZICHTIG

Raak de gearceerde delen in de illustratie **NIET** aan om problemen met de afdrukkwaliteit te voorkomen.

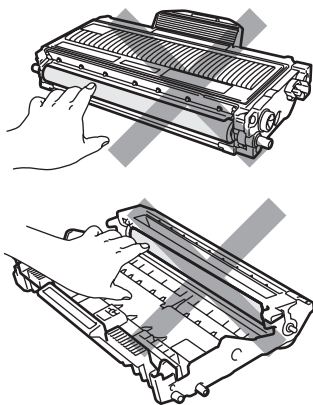

Pak een nieuwe drumeenheid pas uit vlak voordat u deze installeert. Wanneer u de uitgepakte drumeenheid in direct zonlicht of kamerverlichting plaatst, kan de eenheid beschadigd worden.

Opmerking

Dicht de gebruikte drumeenheid goed af, zodat er geen toner uit de eenheid kan worden gemorst.

- 4 Pak de nieuwe drumeenheid uit.
- 5 Plaats de tonercartridge stevig in de nieuwe drumeenheid tot u hem op zijn plaats hoort vastklikken. Wanneer u hem er op de goede manier in zet, komt de groene vergrendelhendel automatisch omhoog.

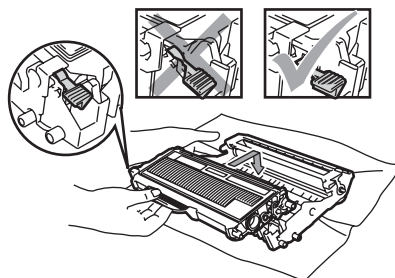

! VOORZICHTIG

Zorg ervoor dat u de tonercartridge op de juiste wijze plaatst; anders komt hij los van de drumeenheid.

- 6 Reinig de printcorona van de drumeenheid door het groene lipje voorzichtig een paar keer van links naar rechts en weer terug te schuiven.

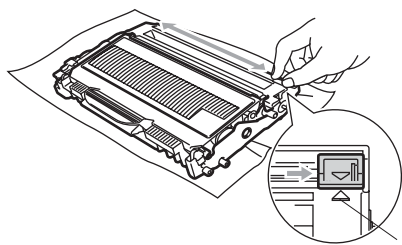

! VOORZICHTIG

Zorg ervoor dat u het groene lipje weer terugzet in de oorspronkelijke stand (▲) (1). Als u dit niet doet, verschijnt mogelijk een verticale streep op de afdrukken.

- 7 Plaats het geheel van nieuwe drumeenheid en tonercartridge in de machine.

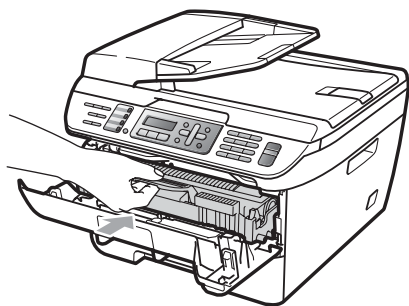

- 8 Druk op **Wis/terug**. Druk op **1** om te bevestigen dat u een nieuwe drum plaatst.
- 9 Wanneer op het LCD *Geaccepteerd* verschijnt, sluit u het voordeksel.

Informatie over de machine

Het serienummer controleren

U kunt het serienummer van de machine op het LCD-scherm bekijken.

- 1 (Voor MFC-7320) druk op **Menu, 4, 1**. (Voor MFC-7440N) druk op **Menu, 5, 1**. (Voor MFC-7840W) druk op **Menu, 6, 1**.
- 2 Druk op **Stop/Eindigen**.

De paginatellers controleren

U kunt de paginatellers van de machine bekijken voor kopieën, afgedrukte pagina's, rapporten, lijsten of een totaal overzicht.

- 1 (Voor MFC-7320) druk op **Menu, 4, 2**. (Voor MFC-7440N) druk op **Menu, 5, 2**. (Voor MFC-7840W) druk op **Menu, 6, 2**.
- 2 Druk op ▲ of ▼ om **Totaal, Fax/Lijst, Kopie** of te selecteren **Print**. U kunt de paginateller van de machine zien.

- 3 Druk op **Stop/Eindigen**.

De levensduur van de drum bepalen

U kunt de levensduur van de drum van de machine lezen op het LCD.

- 1 (Voor MFC-7320) druk op **Menu, 4, 3**. (Voor MFC-7440N) druk op **Menu, 5, 3**. (Voor MFC-7840W) druk op **Menu, 6, 3**.
- 2 Druk op **OK**. U kunt het resterende percentage van de levensduur van de drum zien.
- 3 Druk op **Stop/Eindigen**.

De machine inpakken en vervoeren

! VOORZICHTIG

Controleer of de machine geheel is afgekoeld door hem minimaal 30 minuten losgekoppeld te laten van het lichtnet, voordat u hem inpakt.

Wanneer u de machine transporteert, gebruik dan het oorspronkelijke verpakkingsmateriaal van de machine. Als u de machine niet goed inpakt, kan uw garantie vervallen.

- 1 Zet de machine uit.
- 2 Trek de stekker uit het telefoonstopcontact.
- 3 Maak alle kabels los en trek het netsnoer van de machine eruit.
- 4 Open de voorklep.
- 5 Verwijder het geheel van drumeenheid en tonercartridge. Laat de tonercartridge in de drumeenheid zitten.
- 6 Plaats het geheel van drumeenheid en tonercartridge in de plastic zak en dicht de plastic zak af.
- 7 Sluit het voordeksel.
- 8 Wikkel de machine in de plastic zak en plaats hem in de originele doos met het originele verpakkingsmateriaal.

- 9 Pak het geheel van drumeenheid en tonercartridge, het netsnoer en de afdrukmaterialen in de originele doos, zoals hieronder weergegeven.

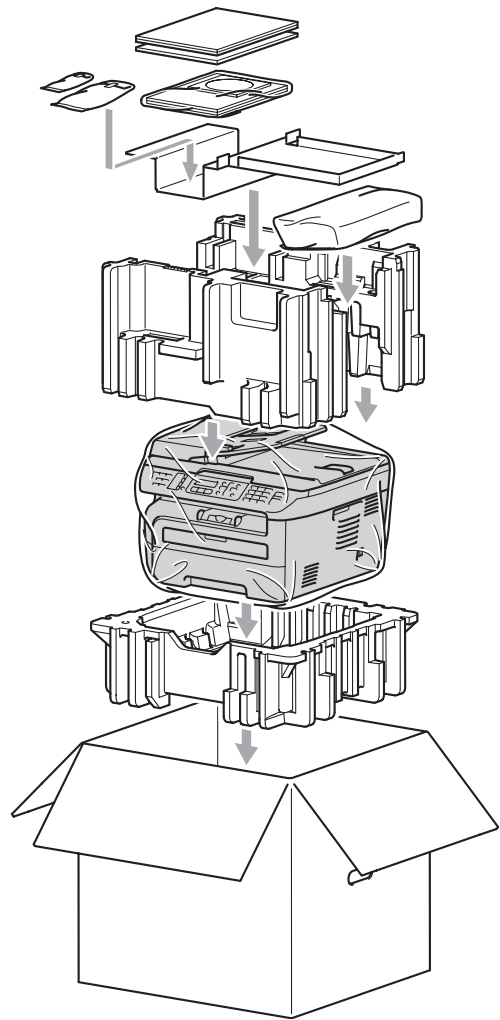

- 10 Sluit de doos en tape deze stevig dicht.

Afvoeren van de machine (Voor MFC-7840W)

De machine bevat een Ni-MH-batterij (Nickel-Metal Hydride) voor geheugenback-up.

Verwijder de batterij voordat u de machine afvoert als dit door de lokale regelgeving wordt vereist. Gooi de batterij weg conform de lokale regelgeving.



WAARSCHUWING

Gooi een gebruikte batterij NIET in het vuur.

Verwijder NIET het plastic omhulsel van het batterijpak.

Haal het batterijpak NIET uit elkaar.

Uit een beschadigde batterij kan bijtende vloeistof lekken. Als de vloeistof in contact komt met uw huid of ogen, spoelt u deze onmiddellijk weg met ruim water en neemt u contact op met een arts.

Verwijder de batterij NIET tenzij u de machine afvoert.

- 1 (Voor MFC-7320) druk op **Menu, 4, 1**. Haal eerst het telefoonsnoer en vervolgens de stekker uit het stopcontact.

- 2 Gebruik een schroevendraaier met een platte bek om de batterijklep open te wippen.

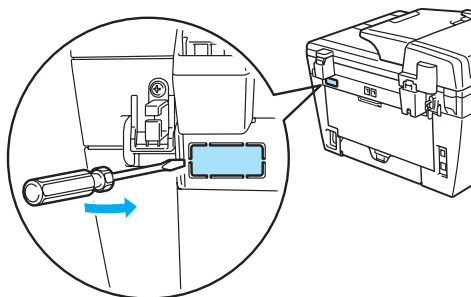

- 3 Verwijder de batterijklep.
- 4 Trek de batterij naar buiten.

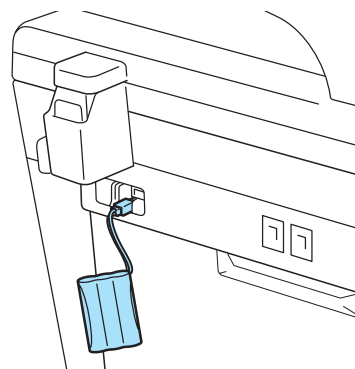

- 5 Koppel de batterij los en verwijder deze.

Programmeren op het scherm

Uw machine is zodanig ontworpen dat zij eenvoudig te gebruiken is. Met het LCD-scherm kunt u programmeren op het scherm met behulp van de menu-toetsen.

Wij hebben stap-voor-stap-instructies op het scherm gecreëerd om u te helpen uw machine te programmeren. Volg eenvoudigweg de stappen die u door de menuselecties en de programmeeropties leiden.

Menutabel

U kunt uw machine programmeren met behulp van de *Menutabel* op pagina 137. Deze pagina's tonen een lijst met de menuselecties en -opties.

Druk op **Menu** gevolgd door de menunummers om uw machine te programmeren.

Doe bijvoorbeeld het volgende om het volume van de *Waarsch. toon* in te stellen op *Laag*:

- 1 Druk op **Menu**, **1**, **4**, **2**.
- 2 Druk op **▲** of **▼** om *Laag* te selecteren.
- 3 Druk op **OK**.

Opslag in het geheugen

Uw menu-instellingen zijn permanent opgeslagen, en gaan *niet* verloren in geval van een stroomstoring. Tijdelijke instellingen (bijvoorbeeld contrast, de internationale modus) gaan *wel* verloren. De MFC-7840W kan de datum en de tijd maximaal vier dagen opslaan.

Menu-toetsen

	Het menu openen.
	Naar volgend menuniveau. Optie accepteren.
	Verschillende keren indrukken om het menu te verlaten. Terug naar vorig menuniveau.
	Door huidig menuniveau bladeren.
	Terug naar vorig of verder naar volgend menuniveau.
	Menu afsluiten.

Het menu openen

- 1 Druk op **Menu**.
- 2 Kies een optie.
 - Druk op **1** voor het algemene instelmenu.
 - Druk op **2** voor het faxmenu.
 - Druk op **3** voor het kopieermenu.
 - (uitsluitend MFC-7320)
Druk op **4** voor het menu Machine-info
 - (uitsluitend MFC-7440N)
Druk op **4** voor het LAN menu.
Druk op **5** voor het menu Machine info.
 - (uitsluitend MFC-7840W)
Druk op **4** voor het printermenu.
Druk op **5** voor het LAN-menu.
Druk op **6** voor het menu Machine info.
 - Druk op **9** voor het onderhoudsmenu.¹
 - Druk op **0** voor de voorbereidende instellingen.
- 3 Druk op **OK** wanneer de gewenste optie op het LCD-scherm verschijnt. Het LCD-scherm geeft dan het volgende menuniveau weer.
- 4 Druk op **▲** of **▼** om naar de volgende menuselectie te gaan.
- 5 Druk op **OK**. Wanneer u een optie hebt ingesteld, toont het LCD *Geaccepteerd*.

- 6 Druk op **Stop/Eindigen** om de Menu-modus te verlaten.

¹ Deze optie is alleen beschikbaar wanneer een foutmelding in het LCD-scherm wordt weergegeven.

U kunt ook door ieder menuniveau bladeren door te drukken op **▲** of op **▼** for voor de gewenste richting.

Menutabel

De fabrieksinstellingen zijn vetgedrukt en met een sterretje weergegeven.

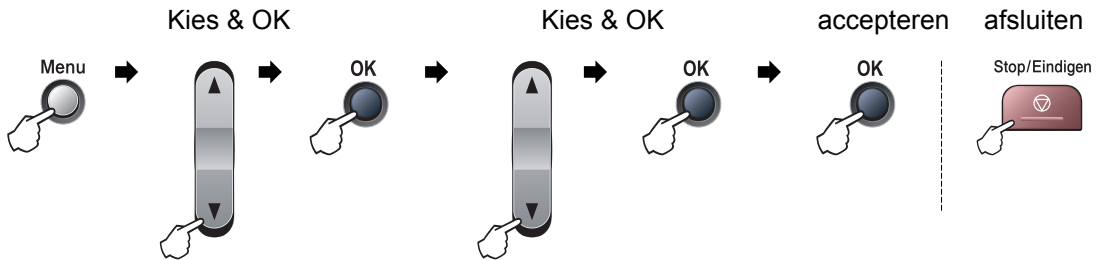

Hoofdmenu	Submenu	Menuselecties	Opties	Omschrijvingen	Pagina
1. Standaardinst.	1. Tijd klokstand	—	0 Sec. 30 Sec. 1 Min 2 Min.* 5 Min. Uit	Hiermee kunt u de tijd instellen om terug te keren naar de faxmodus en de tijd waarop de machine overgaat van individuele gebruiker op openbare gebruiker, bij gebruik van het beveiligde functieslot.	22 28
	2. Papiersoort	—	Dun Normaal* Dik Extra dik Transparanten Gerecycl.papier	Hiermee kunt u de papiersoort in de papierlade instellen.	22
	3. Papierformaat	—	A4* Letter Executive A5 A6 B5 B6	Hiermee kunt u het papierformaat in de papierlade instellen.	22
 De fabrieksinstellingen zijn vetgedrukt en met een sterretje weergegeven.					

Hoofdmenu	Submenu	Menuselecties	Opties	Omschrijvingen	Pagina	
1. Standaardinst. (vervolg)	4. Volume	1. Belvolume	Uit Laag Half* Hoog	Hiermee kunt u het belvolume aanpassen.	23	
		2. Waarsch. toon	Uit Laag Half* Hoog	Hiermee kunt u het volume van het geluidssignaal aanpassen.	23	
		3. Luidspreker	Uit Laag Half* Hoog	Hiermee kunt u het volume van de luidspreker aanpassen.	23	
	5. Aut. zomertijd	—	Aan* Uit	De zomertijd wordt automatisch ingesteld.	24	
	6. Bespaarstand	1. Toner sparen	Aan Uit*	Verhoogt het aantal geprinte pagina's van de tonercartridge.	24	
		2. Slaapstand	(00-99) 05Min*	Bespaart stroom.	24	
	7. LCD Contrast	—	▼ -□□□■+ ▲ ▼ -□□■□+ ▲ ▼ -□□■□+ ▲* ▼ -□■□□+ ▲ ▼ -■□□□+ ▲	Hiermee stelt u het contrast van het LCD-scherm af.	24	
	8. Beveiliging	1. Verzendslot (Uitsluitend MFC-7320 en MFC-7440N)	—	—	Verbiedt de meeste handelingen behalve faxen ontvangen.	25
		1. Functieslot (Uitsluitend MFC-7840W)	—	—	Kan de geselecteerde bewerking beperken tot max. 10 individuele gebruikers en alle andere onbevoegde openbare gebruikers.	26
		2. Instelslot	—	—	Zorgt ervoor dat onbevoegde gebruikers de huidige instellingen van de machine niet veranderen.	29
2. Fax	1. Ontvangstmenu (Uitsluitend in faxmodus)	1. Bel Vertraging	(00-06) 02*	De belvertraging bepaalt hoe vaak de telefoon overgaat voordat de machine opneemt in de stand alleen fax of Fax/Tel.	41	
 De fabrieksinstellingen zijn vetgedrukt en met een sterretje weergegeven.						

Hoofdmenu	Submenu	Menuselecties	Opties	Omschrijvingen	Pagina	
2. Fax (vervolg)	1. Ontvangstmenu (vervolg)	2. F/T Beltijd	20 Sec. 30 Sec.* 40 Sec. 70 Sec.	Instelling van het dubbele belsignaal in de stand Fax/Tel, om een normaal telefoontje te signaleren.	41	
		3. Fax Waarnemen	Aan* Uit	Hiermee kunt u faxberichten ontvangen zonder op Start te drukken.	41	
		4. Afstandscodes	Aan (*51, #51) Uit*	U kunt alle telefoontjes op een tweede of een extern toestel aannemen en deze codes gebruiken om de machine te activeren of deactiveren. U kunt deze codes wijzigen.	49	
		5. Autoreductie	Aan* Uit	Verkleint het formaat van inkomende faxen.	42	
		6. Geheugen ontv.	Aan* Uit	Hiermee worden alle inkomende faxen automatisch in het geheugen opgeslagen, als het papier op is.	43	
		7. Printdichtheid	▼ -□□□■+ ▲ ▼ -□□■□+ ▲ ▼ -□□■□□+ ▲* ▼ -□■□□□+ ▲ ▼ -■□□□□+ ▲	Maakt afdrucken donkerder of lichter.	42	
		8. Ontvang Pollen	Stand.* Beveilig Tijdklok	Hiermee stelt u uw machine in om faxberichten van een andere faxmachine op te vragen (pollen).	63	
		9. Fax Rx Stempel	Aan Uit*	Drukt de tijd en datum van ontvangst af aan de bovenkant van de ontvangen faxen.	42	
		2. Verzendmenu (Uitsluitend in faxmodus)	1. Contrast	Auto* Licht Donker	Hiermee kunt u de faxen die u verzendt lichter of donkerder maken.	35
	2. Faxresolutie		Standaard* Fijn Superfijn Foto	Hiermee kunt u de standaardresolutie voor uitgaande faxen instellen.	36	
	3. Tijdklok		—	Het tijdstip waarop de uitgestelde faxberichten moeten worden verzonden, in 24-uursformaat instellen.	37	
	 De fabrieksinstellingen zijn vetgedrukt en met een sterretje weergegeven.					

Hoofdmenu	Submenu	Menuselecties	Opties	Omschrijvingen	Pagina
2. Fax (vervolg)	2. Verzendmenu (vervolg)	4. Verzamelen	Aan Uit*	Hiermee worden de uitgestelde faxen tegelijkertijd in één transmissie naar hetzelfde faxnummer verzonden.	37
		5. Direct Verzend	Volgende Fax:Aan Volgende Fax:Uit Aan Uit*	Verzendt een fax zonder het geheugen te gebruiken.	36
		6. Verzend Pollen	Stand.* Beveilig	Hiermee stelt u een document op uw machine in, zodat een andere faxmachine dit kan opvragen.	64
		7. Voorblad inst.	Volgende Fax:Aan Volgende Fax:Uit Aan Uit* Print voorbeeld	Deze functie verzendt automatisch een voorblad dat u hebt geprogrammeerd.	34
		8. Voorblad Opm.	—	Voor het instellen van uw eigen opmerkingen op het faxvoorblad.	34
		9. Internationaal	Aan Uit*	Als u problemen hebt met het internationaal verzenden van faxen, zet deze functie dan op aan.	37
	3. Kiesgeheugen	1. Directkies	—	Hiermee kunt u maximaal acht voorkeursnummers opslaan, zodat u kunt kiezen door slechts op één toets (en Start) te drukken.	52
		2. Snelkies	—	Hiermee kunt u maximaal 200 snelkiesnummers opslaan, zodat u kunt kiezen door slechts op een paar toetsen (en Start) te drukken.	53
		3. Groep instell.	—	Hiermee kunt u max. 8 groepsnummers instellen voor het groepsverzenden.	54
	4. Kies rapport	1. Verzendrapp.	Aan Aan+Beeld Uit* Uit+Beeld	Hier stelt u het verzendrapport in.	66



De fabrieksinstellingen zijn vetgedrukt en met een sterretje weergegeven.

Hoofdmenu	Submenu	Menuselecties	Opties	Omschrijvingen	Pagina	
2. Fax (vervolg)	4. Kies rapport (vervolg)	2. Journaal tijd	Uit	Hiermee stelt u de tijdsinterval in voor het afdrukken van het faxjournaal.	66	
			Na 50 faxen*			
				Elke 6 uur		
				Elke 12 uur		
				Elke 24 uur		
				Elke 2 dagen		
				Elke 7 dagen		
		5. Afstandsopties	1. Drzenden/Opsln (Reserveafdruk)	Uit*	Hiermee kunt u de machine instellen om faxberichten door te zenden, binnenkomende faxen in het geheugen op te slaan (zodat u ze op kunt opvragen wanneer u niet bij uw machine bent) of faxen naar uw PC te sturen. Als u Fax doorzenden of PC-Fax Ontvangen kiest, kunt u voor de zekerheid Reserveafdruk activeren.	56
	Fax Doorzenden					
	Fax Opslaan PC-Fax ontv.					
		2. Afst. bediening	---*	Voor het instellen van uw eigen code voor de afstandsbediening.	59	
		3. Print document	—	Hiermee worden inkomende faxen die in het geheugen zijn opgeslagen, geprint.	43	
	6. Kiezen beperkt	1. Kiestoetsen	Uit*	U kunt de machine instellen op beperkt kiezen bij gebruik van de cijferstoetsen.	30	
voer # 2x in						
Aan						
		2. Directkies	Uit*	U kunt de machine instellen op beperkt kiezen van voorkeursnummers.	30	
voer # 2x in						
Aan						
		3. Snelkies	Uit*	U kunt de machine instellen op beperkt kiezen van snelkiesnummers.	30	
voer # 2x in						
Aan						
	7. Rest. jobs	—	—	U kunt controleren welke taken er in het geheugen zitten en geprogrammeerde taken annuleren.	38	





De fabrieksinstellingen zijn vetgedrukt en met een sterretje weergegeven.

Hoofdmenu	Submenu	Menuselecties	Opties	Omschrijvingen	Pagina
2. Fax (vervolg)	0. Diversen	1. Compatibel	Hoog ¹ (uitsluitend MFC-7840W) Normaal* Basic (voorVoIP) ¹ Fabrieksinstelling voor MFC-7840W	Synchronisatie voor verzendproblemen aanpassen. VoIP-aanbieders leveren faxondersteuning via verschillende standaards. Als u regelmatig foutmeldingen ontvangt bij het verzenden van faxen, kiest u Basic (voorVoIP).	105
		2. Beller ID	Aan* Uit Toon telefoonnr's Print rapport	Bekijk een lijst van de laatste 30 nummerweergaven in het geheugen of druk deze af.	44
3. Kopie	1. Kwaliteit	—	Auto* Tekst Foto	U kunt de kopieerresolutie voor uw type document selecteren.	73
	2. Contrast	—	▼ -□□□□■+ ▲ ▼ -□□□□■+ ▲ ▼ -□□□□■+ ▲* ▼ -□□□□■+ ▲ ▼ -■□□□■+ ▲	Hiermee kunt het contrast voor de kopieën aanpassen.	74
4. Printer (Uitsluitend MFC-7840W)	1. Emulatie	—	Auto* HP LaserJet BR-Script 3	Selecteert de emulatiemodus.	<i>Raadpleeg de softwarehandleiding op de cd-rom.</i>
	2. Printopties	1. Intern font	—	Print een lijst met de interne lettertypen van de machine.	
		2. Configuratie	—	Print een lijst met de printerinstellingen van de machine.	
		3. Testafdruk	—	Hiermee drukt u een testpagina af.	
3. Reset printer	1. Herstel 2. Stop	—	—	Stelt de printerinstellingen weer in op de standaard fabrieksinstellingen.	



De fabrieksinstellingen zijn vetgedrukt en met een sterretje weergegeven.

Hoofdmenu	Submenu	Menuselecties	Opties	Omschrijvingen	Pagina	
4. LAN (Uitsluitend MFC- 7440N)	1. TCP/IP	1. BOOT Method	—	Auto* Statisch RARP BOOTP DHCP	Selecteert de opstartmethode die het beste aan uw eisen voldoet.	<i>Raadpleeg de netwerkhandleiding op de cd-rom.</i>
		2. IP Address	—	[000-255]. [000-255]. [000-255]. [000-255]	Voer het IP-adres in.	
		3. Subnet Mask	—	[000-255]. [000-255]. [000-255]. [000-255]	Voer het subnetmasker in.	
		4. Gateway	—	[000-255]. [000-255]. [000-255]. [000-255]	Voer het adres van de gateway in.	
		5. Knooppunt naam	—	BRN XXXXXXXXXXXX	Voer de naam van het knooppunt in.	
		6. WINS Config	—	Auto* Statisch	Selecteert de WINS-configuratiemodus.	
		7. WINS Server	—	(Primary) 000.000.000.000 (Secondary) 000.000.000.000	Specificeert het IP-adres van de primaire of secundaire WINS-server.	
		8. DNS Server	—	(Primary) 000.000.000.000 (Secondary) 000.000.000.000	Specificeert het IP-adres van de primaire of secundaire DNS-server.	
		9. APIPA	—	Aan* Uit	Wijst automatisch het IP-adres toe van het link-local adresbereik.	
 De fabrieksinstellingen zijn vetgedrukt en met een sterretje weergegeven.						

Hoofdmenu	Submenu	Menuselecties	Opties	Omschrijvingen	Pagina	
4. LAN (Uitsluitend MFC-7440N) (vervolg)	1. TCP/IP (vervolg)	0. IPv6	—	Aan Uit*	Het IPv6-protocol activeren/deactiveren. Ga naar http://solutions.brother.com/ voor meer informatie, als u het Ipv6-protocol wilt gebruiken.	Raadpleeg de netwerkanleiding op de cd-rom.
	2. Ethernet	—	—	Auto* 100B-FD 100B-HD 10B-FD 10B-HD	Selecteert de Ethernet-linkmodus.	
	3. Scan naar FTP	—	150 dpi 16kl* 300 dpi 16kl 600 dpi 16kl Grijs 100 dpi Grijs 200 dpi Grijs 300 dpi 200 dpi Z&W 200x100 dpi Z&W	(Als u de kleuroptie hebt geselecteerd) PDF* JPEG (Als u de grijs optie hebt geselecteerd) PDF JPEG* (Als u de zwart-wit optie hebt geselecteerd) PDF* TIFF	Selecteert het bestandsformaat om de gescande gegevens via FTP te verzenden.	
	0. Factory Reset	1. Herstel	—	1. Ja 2. Nee	Hiermee worden alle netwerkinstellingen weer op de fabrieksinstellingen gezet.	
		2. Stop	—	—		
 De fabrieksinstellingen zijn vetgedrukt en met een sterretje weergegeven.						

Hoofd menu	Submenu	Menuselecties	Opties	Omschrijvingen	Pagina	
5. LAN (Uitsluitend MFC- 7840W)	1. BEDRAAD	1. TCP/IP	1. BOOT Method	Auto* Statisch RARP BOOTP DHCP	Selecteert de opstartmethode die het beste aan uw eisen voldoet.	Raadpleeg de netwerkhandleiding op de cd-rom.
			2. IP Address	[000-255]. [000-255]. [000-255]. [000-255]	Voer het IP-adres in.	
			3. Subnet Mask	[000-255]. [000-255]. [000-255]. [000-255]	Voer het subnetmasker in.	
			4. Gateway	[000-255]. [000-255]. [000-255]. [000-255]	Voer het adres van de gateway in.	
			5. Knooppunt naam	BRN XXXXXXXXXXXX	Voer de naam van het knooppunt in.	
			6. WINS Config	Auto* Statisch	Selecteert de WINS-configuratiemodus.	
			7. WINS Server	(Primary) 000.000.000. 000 (Secondary) 000.000.000. 000	Specificeert het IP-adres van de primaire of secundaire WINS-server.	
			8. DNS Server	(Primary) 000.000.000. 000 (Secondary) 000.000.000. 000	Specificeert het IP-adres van de primaire of secundaire DNS-server.	
			9. APIPA	Aan* Uit	Wijst automatisch het IP-adres toe van het link-local adresbereik.	
			0. IPv6	Aan Uit*	Het IPv6-protocol activeren/deactiveren. Ga naar http://solutions.brother.com/ voor meer informatie, als u het IPv6-protocol wilt gebruiken.	



De fabrieksinstellingen zijn vetgedrukt en met een sterretje weergegeven.

Hoofd menu	Submenu	Menuselecties	Opties	Omschrijvingen	Pagina	
5. LAN (Uitsluitend MFC-7840W) (vervolg)	1. BEDRAAD (vervolg)	2. Ethernet	—	Auto* 100B-FD 100B-HD 10B-FD 10B-HD	Selecteert de Ethernet-linkmodus.	<i>Raadpleeg de netwerkhandleiding op de cd-rom.</i>
		3. Standaard inst	1. Herstel 2. Stop	—	De instelling voor bedraad netwerk weer op standaardinstelling herstellen.	
		4. Bedraad activ.	—	Aan* Uit	De bedrade LAN handmatig activeren of deactiveren.	
	2. WLAN	1. TCP/IP	1. BOOT Method	Auto* Statisch RARP BOOTP DHCP	Selecteert de opstartmethode die het beste aan uw eisen voldoet.	
			2. IP Address	[000-255]. [000-255]. [000-255]. [000-255]	Voer het IP-adres in.	
			3. Subnet Mask	[000-255]. [000-255]. [000-255]. [000-255]	Voer het subnetmasker in.	
			4. Gateway	[000-255]. [000-255]. [000-255]. [000-255]	Voer het adres van de gateway in.	
			5. Knooppunt naam	BRW XXXXXXXXXXXX	Voer de naam van het knooppunt in.	
			6. WINS Config	Auto* Statisch	Selecteert de WINS-configuratiemodus.	
			7. WINS Server	(Primary) 000.000.000. 000 (Secondary) 000.000.000. 000	Specificeert het IP-adres van de primaire of secundaire WINS-server.	
 De fabrieksinstellingen zijn vetgedrukt en met een sterretje weergegeven.						

Hoofd menu	Submenu	Menuselecties	Opties	Omschrijvingen	Pagina	
5. LAN (Uitsluitend MFC-7840W) (vervolg)	2. WLAN (vervolg)	1. TCP/IP (vervolg)	8. DNS Server	(Primary) 000.000.000.000 (Secondary) 000.000.000.000	Specificeert het IP-adres van de primaire of secundaire DNS-server.	Raadpleeg de netwerkhandleiding op de cd-rom.
			9. APIPA	Aan* Uit	Wijst automatisch het IP-adres toe van het link-local adresbereik.	
			0. IPv6	Aan Uit*	Het IPv6-protocol activeren/deactiveren. Ga naar http://solutions.brother.com/ voor meer informatie, als u het Ipv6-protocol wilt gebruiken.	
		2. Inst. Wizard	1. Aan 2. Uit	—	U kunt uw printserver configureren.	
		3. SES/WPS/AOSS	1. Aan 2. Uit	—	U kunt de instellingen voor een draadloos netwerk gemakkelijk configureren met de éénknopsmethode.	
		4. WPS m/pincode	1. Aan 2. Uit	—	U kunt de instellingen voor een draadloos netwerk gemakkelijk configureren met behulp van WPS met een PINcode.	
		5. Status WLAN	1. Status	Actief (11b) Actief (11g) Bedrade LAN act. WLAN UIT Verbinding NG	U kunt de status van het huidige draadloze netwerk zien.	
			2. Signaal ¹	Sterk Medium Zwak Geen	U kunt de signaalsterkte van het huidige draadloze netwerk zien.	
			3. SSID ¹	—	U kunt de huidige SSID zien.	
			4. Comm. Modus ¹	Ad-hoc Infrastructuur	U kunt de huidige communicatiemodus zien.	



De fabrieksinstellingen zijn vetgedrukt en met een sterretje weergegeven.

¹ Deze instelling verschijnt uitsluitend wanneer WLAN Activeren op Aan staat.

Hoofd menu	Submenu	Menuselecties		Opties	Omschrijvingen	Pagina
5. LAN (Uitsluitend MFC-7840W) (vervolg)	2. WLAN (vervolg)	6. Standaard inst	1. Herstel 2. Stop	—	De instelling voor draadloos netwerk weer op standaardinstelling herstellen.	<i>Raadpleeg de netwerkhandleiding op de cd-rom.</i>
		7. WLAN Activeren	—	Aan Uit*	De draadloze LAN handmatig activeren of deactiveren.	
	3. Scan naar FTP	—	150 dpi 16kl* 300 dpi 16kl 600 dpi 16kl Grijs 100 dpi Grijs 200 dpi Grijs 300 dpi 200 dpi z&w 200x100 dpi z&w	(Als u de kleuroptie hebt geselecteerd) PDF* JPEG (Als u de grijs optie hebt geselecteerd) PDF JPEG*	Selecteert het bestandsformaat om de gescande gegevens via FTP te verzenden.	
				(Als u de zwart-witoptie hebt geselecteerd) PDF* TIFF		
	0. Factory Reset	1. Herstel	—	1. Ja 2. Nee	Alle netwerkinstellingen weer op de fabrieksinstellingen instellen.	
2. Stop		—	—			
 De fabrieksinstellingen zijn vetgedrukt en met een sterretje weergegeven.						

Hoofdmenu	Submenu	Menuselecties	Opties	Omschrijvingen	Pagina
4. Machine -info (MFC-7320)	1. Serienummer	—	—	U kunt het serienummer van uw machine controleren.	132
5. Machine -info (MFC-7440N)	2. Paginateller	—	Totaal Fax/Lijst Kopie Print	U kunt controleren hoeveel pagina's de machine tijdens haar gebruiksduur in totaal heeft afgedrukt.	132
6. Machine -info (MFC-7840W)	3. Levensduur	—	—	U kunt controleren hoe lang de drum nog meegaat (in %).	132
0. Stand. i nstel.	1. Ontvangstmodus	—	Alleen Fax* Fax/Telefoon Ext. TEL/ANT Handmatig	Selecteert de ontvangststand die het beste in uw behoeften voorziet.	39
	2. Datum&Tijd	—	—	De datum en de tijd komen op het LCD-scherm en op de kopteksten van de verzonden faxen te staan.	<i>Raadpleeg de installatiehandleiding.</i>
	3. Stations-ID	—	Fax: Tel: Naam:	Stelt de naam en het faxnummer in die op elke faxpagina moeten worden afgedrukt.	
	4. Toon/Puls	—	Toon* Puls	Selecteert de kiesmodus.	
	5. Kiestoon	—	Waarneming Geen detectie*	U kunt de tijd voor het waarnemen van een kiestoon verkorten.	104
	6. Tel lijn inst	—	Normaal* PBX ISDN	Selecteer het type telefoonlijn.	45
	0. Taalkeuze	—	Nederlands* Frans Engels	Hiermee kunt u de LCD-taal voor uw land veranderen.	<i>Raadpleeg de installatiehandleiding.</i>
 De fabrieksinstellingen zijn vetgedrukt en met een sterretje weergegeven.					

Tekst invoeren

Bij het instellen van bepaalde menuopties, zoals de Stations-ID, moet tekst in teksttekens worden ingevoerd. Op de kiestoetsen zijn letters afgedrukt. De toetsen: **0**, **#** en ***** hebben *geen* letters erboven, omdat deze toetsen voor speciale tekens gebruikt worden.

Druk zo vaak op de desbetreffende kiestoets tot toegang wordt verkregen tot onderstaande tekens:

Druk het gewenste aantal keren (zoals u leest in deze referentietabel) op de betreffende toets van het cijferblok om het gewenste teken te krijgen.

Druk op	Een keer	Twee keer	Drie keer	Vier keer	Vijf keer	Zes keer	Zeven keer	Acht keer	Negen keer
1	@	.	/	1	@	.	/	1	@
2	a	b	c	A	B	C	2	a	b
3	d	e	f	D	E	F	3	d	e
4	g	h	i	G	H	I	4	g	h
5	j	k	l	J	K	L	5	j	k
6	m	n	o	M	N	O	6	m	n
7	p	q	r	s	P	Q	R	S	7
8	t	u	v	T	U	V	8	t	u
9	w	x	y	z	W	X	Y	Z	9

Voor menuselecties waarbij u geen kleine letters kunt selecteren, gebruikt u deze referentietabel:

Druk op	Een keer	Twee keer	Drie keer	Vier keer	Vijf keer
2	A	B	C	2	A
3	D	E	F	3	D
4	G	H	I	4	G
5	J	K	L	5	J
6	M	N	O	6	M
7	P	Q	R	7	P
8	T	U	V	8	T
9	W	X	Y	9	W

Spaties invoeren

Als u een spatie in een faxnummer wilt invoegen, drukt u één keer op ► tussen de cijfers. Om een spatie in een naam in te voegen, twee keer drukken op ► tussen de tekens.

Corrigeren

Als u een letter fout hebt ingevoerd en deze wilt corrigeren, drukt u op ◀ om met de cursor naar het fout ingevoerde teken te gaan en drukt u vervolgens op **Wis/terug**.

Letters herhalen

Om een teken in te voeren dat op dezelfde toets als het vorige teken staat, drukt u op ► om de cursor naar rechts te bewegen, en drukt u daarna opnieuw op de toets.

Speciale tekens en symbolen

Druk op *, # of 0, en druk vervolgens op ◀ of ▶ om de cursor naar het gewenste symbool of teken te verplaatsen. Druk op **OK** om het teken of symbool te selecteren. Afhankelijk van uw menuselectie verschijnen de volgende symbolen en tekens.

Druk op *	voor	(spatie) ! " # \$ % & ' () * + , - . / €
Druk op #	voor	: ; < = > ? @ [] ^ _ ¥ ~ ' { }
Druk op 0	voor	Ä È Ö Ü À Ç È É 0

D

Specificaties

Algemeen

Printertype	Laser
Afdrukmethode	Elektrofotografie door halfgeleiderlaser
Geheugencapaciteit	16 MB (MFC-7320) 32 MB (MFC-7440N en MFC-7840W)
LCD-scherm (liquid crystal display)	16 tekens × 2 regels
Stroombron	220 - 240 V 50/60 Hz
Stroomverbruik	Piek: 1056 W Kopiëren: Gemiddelde 320 W ¹ Slaapstand: (MFC-7320) Gemiddeld 9 W (MFC-7440N) Gemiddelde 10 W (MFC-7840W) Gemiddelde 12 W Stand-by: Gemiddelde 75 W

¹ Wanneer u een kopie maakt van één vel.

Afmetingen

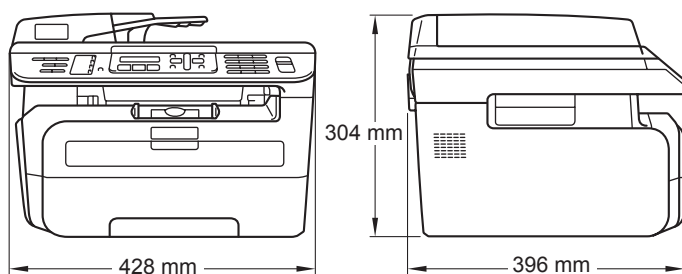

Gewicht Zonder drum-/tonereenheid: 10 kg

Geluidsniveau Geluidsvermogen
In bedrijf (kopiëren): LWAd = 6.2 Bell
Stand-by: LWAd = 4.4 Bell

	Geluidsdruk
	In bedrijf (kopiëren): LpAm = 53 dBA
	Stand-by: LpAm = 32 dBA
Temperatuur	In bedrijf: 10 tot 32,5°C
	Opslag: 5 tot 35°C
Vochtigheid	In bedrijf: 20 tot 80% (niet condenserend)
	Opslag: 10 tot 90% (niet condenserend)
ADF (automatische documentinvoer)	Maximaal 35 pagina's (gespreid) (80 g/m ²)
	Aanbevolen omgeving voor optimale resultaten:
	Temperatuur: 20 tot 30°C
	Vochtigheid: 50% - 70%
	Papier: Xerox Premier 80 g/m ² of Xerox Business 80 g/m ²
Papierlade	250 vellen (80 g/m ²)

Afdrukmedia

Papierinvoer Papierlade

- Papiersoort: Normaal papier, transparanten ¹ of kringlooppapier
- Papierformaat: Letter, A4, B5(ISO), A5, B6, A6 en executive
- Papiergewicht: 60 tot 105 g/m²
- Maximale capaciteit papierlade: Maximaal 250 vellen van 80 g/m² normaal papier

Sleuf voor handmatige invoer

- Papiersoort: Normaal papier, kringlooppapier, transparanten, bankpostpapier, enveloppen of etiketten
- Papierformaat: Breedte: 76,2 tot 220 mm
Lengte: 116 tot 406,4 mm
- Papiergewicht: 60 tot 163 g/m²
- Maximale capaciteit sleuf voor handmatige invoer: Één vel per keer

¹ Voor transparanten of etiketten adviseren we u afgedrukte vellen onmiddellijk na het afdrukken uit de uitvoerlade te verwijderen, om versmering te vermijden.

Papieruitvoer Maximaal 100 vel (met de bedrukte zijde naar beneden op de uitvoerlade uitgeworpen)

Fax

Compatibiliteit	ITU-T groep 3
Duplex faxen (ontvangen)	MH/MR/MMR (MFC-7320 en MFC-7440N) MH/MR/MMR/JBIG (MFC-7840W)
Modemsnelheid	Automatische terugval: 14.400 bps (MFC-7320 en MFC-7440N) 33.600 bps (MFC-7840W)
Documentafmetingen	Breedte ADF: 148 tot 215,9 mm Lengte ADF: 148 tot 355,6 mm Breedte glasplaat: Maximaal 215,9 mm Lengte glasplaat: Maximaal 297 mm
Scanbreedte	Maximaal 208 mm
Afdrukbreedte	Maximaal 208 mm
Grijswaardenschaal	256 niveaus
Pollingtypen	standaard, beveiligd, timer, opeenvolgend
Contrastregeling	Automatisch/licht/donker (handmatige instelling)
Resolutie	Horizontaal: 8 dot/mm Verticaal <ul style="list-style-type: none"> ■ Standaard: 3,85 lijnen/mm ■ Fijn: 7,7 lijnen/mm ■ Foto: 7,7 lijnen/mm ■ Superfijn: 15,4 lijnen/mm
Voorkeursnummers	8 (4 × 2)
Snelkiezen	200 stations
Groepen	Maximaal 8
Groepsverzenden	258 stations
Automatisch opnieuw kiezen	Drie keer bij vijf minuten tussenpauze
Belvertraging	0, 1, 2, 3, 4, 5 of 6 belsignalen
Bron van communicatie	Openbaar telefoonnetwerk
Verzenden vanuit het geheugen	Maximaal 500 ¹ /400 ² pagina's (MFC-7320 en MFC-7440N) Maximaal 600 ³ /500 ⁴ pagina's (MFC-7840W)
Ontvangst zonder papier	Maximaal 500 ¹ /400 ² pagina's (MFC-7320 en MFC-7440N) Maximaal 600 ³ /500 ⁴ pagina's (MFC-7840W)

- 1 'Pagina's' verwijst naar de 'Brother standaardkaart No. 1' (een standaard zakenbrief, standaardresolutie, MMR-code). Specificaties en gedrukt materiaal kunnen zonder vooraankondiging worden gewijzigd.
- 2 'Pagina's' verwijst naar de 'ITU-T testkaart #1' (een standaard zakenbrief, standaardresolutie, MMR-code). Specificaties en gedrukt materiaal kunnen zonder vooraankondiging worden gewijzigd.
- 3 'Pagina's' verwijst naar de 'Brother standaardkaart No. 1' (een standaard zakenbrief, standaardresolutie, JBIG-code). Specificaties en gedrukt materiaal kunnen zonder vooraankondiging worden gewijzigd.
- 4 'Pagina's' verwijst naar de 'ITU-T testkaart #1' (een standaard zakenbrief, standaardresolutie, JBIG-code). Specificaties en gedrukt materiaal kunnen zonder vooraankondiging worden gewijzigd.

Kopiëren

Kleur / zwart-wit	Zwart-wit
Documentafmetingen	Breedte ADF: 148 tot 215,9 mm Lengte ADF: 148 tot 355,6 mm Breedte glasplaat: Maximaal 215,9 mm Lengte glasplaat: Maximaal 297 mm Breedte: Maximaal 210 mm
Meerdere kopieën	Sets van maximaal 99 pagina's
Verkleinen/vergroten	25% tot 400% (in stappen van 1%)
Resolutie	Maximaal 600 × 600 dpi
Tijd voor eerste afdruk	Minder dan 15 seconden ¹ (vanuit de Ready-stand)

¹ De opwarmtijd van de scannerlamp kan de tijd voor eerste afdruk doen variëren.

Scannen

Kleur / zwart-wit	Ja
TWAIN-compatibel	Ja (Windows® 2000 Professional/XP/ XP Professional x64 Edition/Windows Vista®) Mac OS® X 10.2.4 of recenter
WIA-compatibel	Ja (Windows® XP/Windows Vista®)
Kleurdiepte	24 bits kleur
Resolutie	Max. 19200 × 19200 dpi (geïnterpoleerd) ¹ Maximaal 600 × 2400 dpi (optisch) ¹ (Van glasplaat) Maximaal 600 × 600 dpi (optisch) ¹ (Van ADF)
Documentafmetingen	Breedte ADF: 148,0 tot 215,9 mm Lengte ADF: 148,0 tot 355,6 mm Breedte glasplaat: Maximaal 215,9 mm Lengte glasplaat: Maximaal 297 mm
Scanbreedte	Maximaal 210 mm
Grijswaardenschaal	256 niveaus

¹ Maximaal 1200 × 1200 dpi scannen met het WIA-stuurprogramma in Windows® XP/Windows Vista® (u kunt een resolutie van maximaal 19200 × 19200 dpi kiezen met behulp van het hulpmiddel Brother scanner)

Afdrukken

Emulaties (uitsluitend MFC-7840W)	PCL6, BR-Script3 (PostScript®3)
Printerdriver	Host-gebaseerd stuurprogramma voor Windows® 2000 Professional/XP/XP Professional x64 Edition/Windows Vista®/ (Uitsluitend MFC-7440N en MFC-7840W) Windows Server® 2003 (uitsluitend afdrukken via netwerk) (Uitsluitend MFC-7840W) BR-Script3 (PPD-bestand) voor Windows® 2000 Professional Macintosh® printerstuurprogramma voor Mac OS® X 10.2.4 of hoger (Uitsluitend MFC-7840W) BR-Script3 (PPD-bestand) voor Mac OS® X 10.2.4 of hoger
Resolutie	HQ1200 (2400 × 600 dpi), 600, 300 dpi
Afdruksnelheid	Maximaal 18 pagina's/minuut (A4-formaat) ¹ (MFC-7320) Maximaal 22 pagina's/minuut (A4 formaat) ¹ (MFC-7440N en MFC-7840W)
Tijd voor eerste afdruk	Minder dan 10 seconden. (van de Ready status en de standaard lade)

¹ De afdruksnelheid kan variëren al naar gelang het type document dat u afdrukt.

Interfaces

USB	Gebruik een USB 2.0-interfacekabel die niet langer is dan 2,0 m. ¹ ²
LAN-kabel (MFC-7440N en MFC-7840W)	Gebruik een Ethernet UTP-kabel van categorie 5 of hoger.
Draadloze LAN (MFC-7840W)	Uw machine ondersteunt IEEE 802.11b/g-draadloze communicatie met uw draadloze LAN met behulp van de infrastructuurmodus of een draadloze peer-to-peer verbinding in Ad-hoc-modus.

¹ Uw machine heeft een Full-Speed USB 2.0 interface. De machine kan ook worden aangesloten op een computer met een USB 1.1-interface.

² USB-poorten van andere merken worden niet ondersteund.

Stelsysteemvereisten

Minimum systeemvereisten en ondersteunde PC-softwarefuncties								
Computerplatform & versie hoofdbesturingssysteem		Ondersteunde PC-softwarefuncties	PC-interface	Minimumsnelheid processor	Minimum hoeveelheid RAM	Aanbevolen hoeveelheid RAM	Ruimte op de vaste schijf voor de installatie	
							voor drivers	voor programma's
Windows® besturingsstelsysteem ¹	Windows® 2000 Professional ⁴	Afdrukken, PC-Fax, Scannen	USB, 10/100 Base Tx (ethernet), draadloos 802.11 b/g (Uitsluitend MFC-7840W)	Intel® Pentium® II of gelijkwaardig	64 MB	256 MB	150 MB	310 MB
	Windows® XP Home® ^{2 4} Windows® XP Professional ^{2 4}				128 MB			
	Windows® XP Professional x64 Edition ²			64-bit (Intel®64 of AMD64) ondersteunde CPU	256 MB	512 MB		
	Windows Vista® ²			Intel® Pentium® 4 of gelijkwaardige 64-bit (Intel®64 of AMD64) ondersteunde CPU	512 MB	1 GB		
	Windows Server® 2003 (drukt uitsluitend af via het netwerk)	Afdrukken	USB, 10/100 Base Tx (ethernet), draadloos 802.11 b/g (Uitsluitend MFC-7840W)	Intel® Pentium® III of gelijkwaardig	256 MB	512 MB	50MB	N.v.t.
Windows Server® 2003 x64 Edition (drukt uitsluitend af via het netwerk)	64-bit (Intel®64 of AMD64) ondersteunde CPU							

Macintosh® - besturing Systeem	MacOS® X 10.2.4 - 10.4.3	Afdrukken, PC-fax verzenden, Scannen	USB, ³ 10/100 Base Tx (ethernet), draadloos 802.11 b/g (Uitsluitend MFC- 7840W)	PowerPC G4/G5, PowerPC G3 350 MHz	128 MB	256 MB	80 MB	400 MB
	MacOS® X 10.4.4 of hoger			PowerPC G4/G5, Intel® Core™ processor	512 MB	1 GB		

¹ Microsoft® Internet Explorer 5.5 of hoger.

² Voor WIA, 1200x1200 resolutie. Brother Scannerhulpprogramma verbeterd tot 19200 x 19200 dpi.

³ USB-poorten van andere merken worden niet ondersteund.

⁴ PaperPort™ 11SE ondersteunt Microsoft® SP4 of hoger voor Windows® 2000 en SP2 of hoger voor XP.

Verbruiksartikelen

Levensduur tonercartridge	Standaard tonercartridge:	
	TN-2110:	Circa 1.500 pagina's (A4) ¹
	High-yield tonercartridge:	
	TN-2120:	Circa 2.600 pagina's (A4) ¹
Drumeenheid	DR-2100:	Circa 12.000 pagina's (A4) ²

¹ Het cijfer voor de gemiddelde cartridgecapaciteit is in overeenstemming met ISO/IEC 19752.

² De drumcapaciteit is een gemiddelde waarde, en kan verschillen met het soort gebruik.

Ethernet bedraad netwerk (Uitsluitend MFC-7440N en MFC-7840W)

Modelnaam netwerkkaart	NC-6600h (MFC-7440N)
LAN	U kunt de machine op een netwerk aansluiten voor netwerkprinten, netwerkscannen, PC-Fax en Remote Setup. ^{1 2}
Ondersteuning van	Windows® 2000 Professional, Windows® XP, Windows® XP Professional x64 Edition, Windows Vista®, Windows Server® 2003 en Windows Server® 2003 x64 Edition ² Mac OS® X 10.2.4 of recenter ³
Protocollen	<p>TCP/IP voor IPv4: ARP, RARP, BOOTP, DHCP, APIPA (Auto IP), WINS/NetBIOS naamresolutie, DNS resolver, mDNS, LPR/LPD, Custom Raw Port/Port9100, IPP, FTP Server, POP voor SMTP, SMTP AUTH, TELNET, SNMPv1, HTTP Server, FTP Client, TFTP Client en Server, SMTP Client, APOP, LLMNR responder, ICMP, Webservices</p> <p>TCP/IP voor IPv6: (Standaard uitgeschakeld) NDP, RA, DNS resolver, mDNS, LPR/LPD, Custom Raw Port/Port9100, IPP, FTP Server, POP voor SMTP, SMTP AUTH, TELNET, SNMPv1, HTTP Server, FTP Client, TFTP Client en Server, SMTP Client, APOP, LLMNR responder, ICMPv6, Webservices</p> <p>Overige: LLTD responder</p>
Type netwerk Management-hulpprogramma's⁴	<p>Ethernet 10/100 BASE-TX Auto Negotiation (bedrade LAN)</p> <p>BRAdmin Light voor Windows® 2000 Professional, Windows® XP, Windows® XP Professional x64 Edition, Windows Vista®, Windows Server® 2003, Windows Server® 2003 x64 Edition en Mac OS® X 10.2.4 of recenter</p> <p>BRAdmin Professional for Windows® 2000 Professional, Windows® XP, Windows® XP Professional x64 Edition, Windows Vista®, Windows Server® 2003 en Windows Server® 2003 x64 Edition</p> <p>Web BRAdmin voor Windows® 2000 Professional, Windows® XP, Windows® XP Professional x64 Edition, Windows Vista®, Windows Server® 2003 en Windows Server® 2003 x64 Edition</p> <p>Clientcomputers met een webbrower die Java™ ondersteunt.</p>

¹ PC-Fax Verzenden voor Mac®

² Uitsluitend afdrukken voor Windows Server® 2003

³ Mac OS® X 10.2.4 of recenter (mDNS)

⁴ BRAdmin Professional en Web BRAdmin kunnen worden gedownload via <http://solutions.brother.com/>.

Ethernet draadloos netwerk (uitsluitend MFC-7840W)

Modelnaam netwerkkaart	NC-7400w						
LAN	U kunt de machine op een netwerk aansluiten voor netwerkprinten, netwerkscannen, PC-Fax en Remote Setup ^{1 2} .						
Ondersteuning van	Windows [®] 2000 Professional, Windows [®] XP, Windows [®] XP Professional x64 Edition, Windows Vista [®] , Windows Server [®] 2003 en Windows Server [®] 2003 x64 Edition Mac OS [®] X 10.2.4 of recenter ³						
Protocollen	<table><tr><td>TCP/IP voor IPv4:</td><td>ARP, RARP, BOOTP, DHCP, APIPA (Auto IP), WINS/NetBIOS naamresolutie, DNS resolver, mDNS, LPR/LPD, Custom Raw Port/Port9100, IPP, FTP Server, POP voor SMTP, SMTP AUTH, TELNET, SNMPv1, HTTP Server, FTP Client, TFTP Client en Server, SMTP Client, APOP, LLMNR responder, ICMP, Webservices</td></tr><tr><td>TCP/IP voor IPv6</td><td>(Standaard Uitgeschakeld) NDP, RA, DNS resolver, mDNS, LPR/LPD, Custom Raw Port/Port9100, IPP, FTP Server, POP voor SMTP, SMTP AUTH, TELNET, SNMPv1, HTTP Server, FTP Client, TFTP Client en Server, SMTP Client, APOP, LLMNR responder, ICMPv6, Webservices</td></tr><tr><td>Overige:</td><td>LLTD responder</td></tr></table>	TCP/IP voor IPv4:	ARP, RARP, BOOTP, DHCP, APIPA (Auto IP), WINS/NetBIOS naamresolutie, DNS resolver, mDNS, LPR/LPD, Custom Raw Port/Port9100, IPP, FTP Server, POP voor SMTP, SMTP AUTH, TELNET, SNMPv1, HTTP Server, FTP Client, TFTP Client en Server, SMTP Client, APOP, LLMNR responder, ICMP, Webservices	TCP/IP voor IPv6	(Standaard Uitgeschakeld) NDP, RA, DNS resolver, mDNS, LPR/LPD, Custom Raw Port/Port9100, IPP, FTP Server, POP voor SMTP, SMTP AUTH, TELNET, SNMPv1, HTTP Server, FTP Client, TFTP Client en Server, SMTP Client, APOP, LLMNR responder, ICMPv6, Webservices	Overige:	LLTD responder
TCP/IP voor IPv4:	ARP, RARP, BOOTP, DHCP, APIPA (Auto IP), WINS/NetBIOS naamresolutie, DNS resolver, mDNS, LPR/LPD, Custom Raw Port/Port9100, IPP, FTP Server, POP voor SMTP, SMTP AUTH, TELNET, SNMPv1, HTTP Server, FTP Client, TFTP Client en Server, SMTP Client, APOP, LLMNR responder, ICMP, Webservices						
TCP/IP voor IPv6	(Standaard Uitgeschakeld) NDP, RA, DNS resolver, mDNS, LPR/LPD, Custom Raw Port/Port9100, IPP, FTP Server, POP voor SMTP, SMTP AUTH, TELNET, SNMPv1, HTTP Server, FTP Client, TFTP Client en Server, SMTP Client, APOP, LLMNR responder, ICMPv6, Webservices						
Overige:	LLTD responder						
Type netwerk Management-hulpprogramma's ⁴	IEEE 802.11 b/g (draadloos LAN) BRAdmin Light voor Windows [®] 2000 Professional, Windows [®] XP, Windows [®] XP Professional x64 Edition, Windows Vista [®] , Windows Server [®] 2003, Windows Server [®] 2003 x64 Edition en Mac OS [®] X 10.2.4 of recenter BRAdmin Professional for Windows [®] 2000 Professional, Windows [®] XP, Windows [®] XP Professional x64 Edition, Windows Vista [®] , Windows Server [®] 2003 en Windows Server [®] 2003 x64 Edition Web BRAdmin voor Windows [®] 2000 Professional, Windows [®] XP, Windows [®] XP Professional x64 Edition, Windows Vista [®] , Windows Server [®] 2003 en Windows Server [®] 2003 x64 Edition Clientcomputers met een webbrowsier die Java™ ondersteunt.						

¹ PC-Fax Verzenden voor Mac[®]

² Alleen afdrukken voor Windows Server[®] 2003

³ Mac OS[®] X 10.2.4 of recenter (mDNS)

⁴ U kunt BRAdmin Professional en Web BRAdmin ophalen op <http://solutions.brother.com/>.

Authenticatie en encryptie alleen voor draadloze gebruikers

Authenticatiemethode

De Brother-machine ondersteunt de volgende methode:

- Open systeem

Draadloze apparaten hebben toegang tot het netwerk zonder enige authenticatie.

- Gemeenschappelijke sleutel

Een geheime, vooraf bepaalde sleutel wordt gedeeld door alle apparaten die toegang hebben tot het draadloze netwerk. De Brother-machine gebruikt de WEP-sleutels als vooraf bepaalde sleutel.

- WPA-PSK/WPA2-PSK

Activeert een Wi-Fi[®] Protected Access Pre-Shared Key (WPA-PSK, waarmee de draadloze machine van Brother met behulp van TKIP voor WPA-PSK of AES voor WPA-PSK en WPA2-PSK (WPA-Personal) verbinding kan maken met toegangspunten.

- LEAP

Cisco[®] LEAP (Light Extensible Authentication Protocol) is ontwikkeld door Cisco Systems, Inc. en laat het draadloze product van Brother via CKIP- en CMIC-versleuteling communiceren met toegangspunten.

Encryptiemethodes

Encryptie wordt gebruikt om gegevens te beveiligen die via het draadloze netwerk verzonden worden. De Brother-machine ondersteunt de volgende encryptiemethodes:

- WEP

Door WEP (Wired Equivalent Privacy) te gebruiken, worden de gegevens verzonden en ontvangen met een beveiligingssleutel.

- TKIP

TKIP (Temporal Key Integrity Protocol) voorziet in een sleutel per pakket, een mix van controle van de gegevensintegriteit en een mechanisme voor het opnieuw instellen van de sleutel.

- AES

AES (Advanced Encryption Standard) is een Wi-Fi[®]-geautoriseerde, sterke encryptiestandaard.

- CKIP

Het originele Key Integrity Protocol voor LEAP door Cisco Systems, Inc.

- CMIC

CMIC (Cisco Message Integrity Check) is het controlemechanisme voor de echtheid van het bericht voor LEAP van Cisco Systems, Inc.

Netwerksleutel

Er zijn bepaalde regels voor iedere beveiligingsmethode:

■ Open systeem/gedeelde sleutel met WEP

Deze sleutel is een 64-bits of 128-bitswaarde, die moet worden ingevoerd in een ASCII- of hexadecimaal formaat.

- 64 (40) bit ASCII:

Gebruikt 5 karakters. bv. "WSLAN" (met onderscheid tussen hoofdletters en kleine letters).

- 64 (40) bit hexadecimaal:

Gebruikt 10 tekens van hexadecimale gegevens. bv. "71f2234aba"

- 128 (104) bit ASCII:

Gebruikt 13 karakters. bv. "Wirelesscomms" (met onderscheid tussen hoofdletters en kleine letters)

- 128 (104) bit hexadecimaal:

Gebruikt 26 tekens van hexadecimale gegevens. bv. "71f2234ab56cd709e5412aa2ba"

■ WPA-PSK/WPA2-PSK en TKIP of AES

Gebruik een Pre-Shared Key (PSK) van meer dan 8 tekens maar maximaal 63 tekens lang.

■ LEAP

Gebruikt een gebruikers-ID en wachtwoord.

- Gebruikers-ID: minder dan 64 tekens lang.
- Wachtwoord: minder dan 32 tekens lang.

Certificering door de Wi-Fi-alliantie

Deze draadloze Ethernet multifunctionele afdrukservers zijn een door de Wi-Fi-alliantie gecertificeerd IEEE 802.11b/802.11g-product. De certificering van de Wi-Fi-alliantie garandeert de compatibiliteit met andere draadloze LAN-producten die zijn gebaseerd op de IEEE 802.11-specificatie. Ga voor meer informatie over de Wi-Fi-alliantie en andere Wi-Fi gecertificeerde producten naar <http://www.wi-fi.org/>.

Draadloos één-toets configuratie

Wanneer uw draadloze toegangspunt óf SecureEasySetup™, Wi-Fi Protected Setup™ (PBC¹) óf AOSS™ ondersteunt, kunt u de machine gemakkelijk configureren zonder computer. U kunt het draadloze netwerk met een druk op de knop van de draadloze LAN router/het toegangspunt in combinatie met het machinemenu instellen en beveiligen. Zie de gebruikershandleiding van uw draadloze LAN-router of toegangspunt voor informatie over het gebruik van de een-druksmodus.

¹ Configuratie met een drukknop



Opmerking

Routers of toegangspunten die SecureEasySetup™, Wi-Fi Protected Setup™ of AOSS™ ondersteunen, hebben de hieronder afgebeelde symbolen.



ADF (automatische documentinvoer)

Het document kan in de ADF worden geplaatst, waarbij iedere pagina om beurten automatisch wordt gescand.

Autom. verkleinen

Als deze functie is geactiveerd, wordt een inkomend faxbericht verkleind afgedrukt.

Automatisch een fax verzenden

Een fax verzenden zonder de hoorn van de externe telefoon.

Automatisch opnieuw kiezen

Een functie waarmee uw machine het laatste faxnummer na vijf minuten opnieuw kan kiezen, als de fax niet kon worden verzonden omdat de lijn bezet was.

Reserveafdruk

Uw machine drukt een afschrift af van alle ontvangen faxen die in het geheugen werden opgeslagen. Dit is voor alle zekerheid, zodat u geen berichten verliest tijdens een stroomstoring.

Verzamelzending

Een functie die kosten bespaart, en waarbij alle uitgestelde faxen naar hetzelfde faxnummer in één transmissie worden verzonden.

Volume waarschuwingstoon

Instelling van het volume van het geluidssignaal dat u telkens hoort wanneer u een toets indrukt of een vergissing maakt.

Groepsverzenden

De mogelijkheid om één en hetzelfde faxbericht naar meer locaties zenden.

Taak annuleren

Hiermee annuleert u een geprogrammeerde afdrukaak en wist u het geheugen van de machine.

Faxtonen

De speciale tonen (geluidssignalen) die een faxmachine tijdens automatische transmissies uitzendt om de ontvangende machine te laten weten dat het een faxtransmissie betreft.

Coderingsmethode

Methode voor het coderen van de informatie in een document. Alle faxmachines dienen de minimum standaard Modified Huffman (MH) te gebruiken. Uw machine is uitgerust met betere compressiemethodes, Modified Read (MR), Modified Modified Read (MMR), JBIG* (* uitsluitend MFC-7840W), en die werken als de ontvangende machine over dezelfde mogelijkheden beschikt.

Communicatiefout (of comm. fout)

Een fout tijdens het verzenden of ontvangen van een fax, meestal veroorzaakt door ruis of statische elektriciteit op de lijn.

Compatibiliteitsgroep

De mogelijkheid van een faxapparaat om met een ander faxapparaat te communiceren. Tussen de ITU-T-groepen is compatibiliteit verzekerd.

Contrast

Instelling om te compenseren voor donkere of lichte documenten. Faxen of kopieën van donkere documenten worden lichter en omgekeerd.

Uitgestelde fax

Een fax die op een gespecificeerd later tijdstip van die dag wordt verzonden.

Tweevoudige werking

Uw machine kan uitgaande faxen of geprogrammeerde taken in het geheugen scannen, terwijl ze een fax aan het verzenden is of een binnenkomende fax aan het ontvangen of printen is.

ECM (Foutencorrectie)

Deze functie controleert tijdens een faxtransmissie of er fouten optreden en verzendt de pagina's met fouten opnieuw.

Tweede toestel

Een telefoon op het faxnummer die in een afzonderlijkewandcontactdoos is gestoken.

Extern toestel

Een ANTW.APP. (antwoordapparaat) of telefoon die op uw machine is aangesloten.

F/T-beltijd

Het aantal keren dat de Brother-machine dubbel overgaat om u te waarschuwen dat u een normaal telefoongesprek moet beantwoorden (wanneer de ontvangstmodus op Fax/Tel staat).

Fax waarnemen

Deze functie zorgt ervoor dat uw machine toch op faxtonen reageert, als u de telefoon aanneemt en het een faxoproep blijkt te zijn.

Fax doorzenden

Met deze functie wordt een ontvangen fax, die in het geheugen is opgeslagen, doorgestuurd naar een ander vooraf geprogrammeerd nummer.

Fax Journaal

In het journaal staat informatie over de laatste 200 faxberichten die zijn ontvangen en verzonden. TX betekent verzonden. RX betekent ontvangen.

Fax opslaan

U kunt faxen in het geheugen opslaan.

Faxtonen

De tonen die tijdens het verzenden en ontvangen van faxen door de faxmachines worden uitgezonden.

Fax/Tel

In deze stand kunt u faxen en telefoontjes ontvangen. Gebruik deze stand niet, als u een antwoordapparaat (ANTW.APP.) hebt aangesloten.

Fijne resolutie

Dit is een resolutie van 203 × 196 dpi. Wordt gebruikt voor afdrukken met kleine lettertjes en diagrammen.

Grijswaarden

De grijstinten die beschikbaar zijn voor het kopiëren en faxen van foto's.

Groepsnummer

Een combinatie van voorkeurs- en snelkiesnummers die zijn opgeslagen onder een voorkeursnummer of een snelkieslocatie en die gebruikt worden voor het groepsverzenden.

Helplijst

Een afdruk van de complete menutabel, die u kunt gebruiken om uw machine te programmeren wanneer u de gebruikershandleiding niet bij de hand hebt.

Journaalperiode

De vooraf geprogrammeerde regelmaat waarmee de faxjournalen automatisch worden geprint. U kunt het faxjournaal desgewenst ook op elk ander tijdstip printen, zonder deze instelling op te heffen.

LCD-scherm (liquid crystal display)

Dit is het schermje op uw machine waarop tijdens het programmeren meldingen verschijnen. Wanneer de machine inactief is, worden op dit schermje de datum en de tijd weergegeven.

Handmatig faxen verzenden

Een fax verzenden door de hoorn van het externe toestel te drukken, zodat u de faxontvangsttonen van de andere faxmachine kunt horen voordat u op **Start** drukt om het verzenden te starten.

Programmeermodus

De programmeermodus waarmee u de instellingen van uw machine kunt wijzigen.

OCR (optical character recognition)

De meegeleverde software ScanSoft™ PaperPort™ 11SE of met OCR Presto!® PageManager® zet een afbeelding van tekst om in tekst met een bewerkbaar formaat.

Voorkeursnummer

Toetsen op het bedieningspaneel van de machine waarin u telefoonnummers kunt opslaan voor het snelkiezen. U kunt een tweede nummer op iedere toets programmeren door de **Shift**-toets samen met de voorkeurstoets ingedrukt te houden.

Ontvangst zonder papier

Als deze functie is geactiveerd en het papier in uw machine op is, worden ontvangen faxen in het geheugen van de machine opgeslagen.

Internationale modus

In deze stand worden de faxtonen tijdelijk gewijzigd om ruis en statische elektriciteit op internationale telefoonlijnen te onderdrukken.

Pauze

Hiermee kunt u een pauze van 3,5 seconden in de kiesreeks opnemen bij het kiezen met behulp van de cijfertoetsen of wanneer u voorkeurs- en snelkiesnummers opslaat. Druk zo vaak op **Herkies/Pauze** als het aantal pauzes dat u wilt inlassen.

Pollen

Het proces waarbij een faxmachine een andere faxmachine opbelt en daar faxberichten opvraagt.

Puls

Een kiesmethode met traditionele kiesschijf voor een telefoonlijn.

Direct verzenden

Als het geheugen vol is, kunt u faxen onmiddellijk verzenden.

Resterende taken

U kunt controleren welke geprogrammeerde faxtaken nog in het geheugen staan en deze taken afzonderlijk annuleren.

Toegangscode op afstand

Uw eigen viercijferige code (— — —*) waarmee u uw machine kunt bellen en vanaf een ander toestel toegang tot uw machine kunt krijgen.

Afstandsbedieningscode voor activeren

Toets deze code in (*5 1) als u een faxoproep aanneemt vanaf een extern of een tweede toestel.

Afstandsbediening

De mogelijkheid om via een toetstelefoon toegang krijgen tot uw machine.

Resolutie

Het aantal verticale en horizontale lijnen per inch.

Belvertraging

Het aantal keren dat in de stand *Alleen Fax of Fax/Telefoon* het belseinnaal overgaat voordat de machine de oproep beantwoordt.

Belvolume

Instelling van het volume van het belseinnaal van de machine.

Scannen

De procedure waarmee een elektronische afbeelding van een papieren document naar uw computer wordt verzonden.

Zoeken

Een elektronische lijst van voorkeursnummers, snelkiesnummers en groepsnummers. De nummers staan in alfabetische volgorde in de lijst.

Snelkiezen

Een voorgeprogrammeerd nummer dat u snel kunt kiezen. Druk op de toets **Zoeken/Snelkiezen**, voer de driercijferige locatie voor het snelkiesnummer in en druk op **Start** om het kiesproces te starten.

Stations-ID

De opgeslagen informatie die bovenaan gefaxte pagina's verschijnt. Het bevat de naam en het faxnummer van de verzender.

ANTW.APP. (antwoordapparaat)

U kunt een extern ANTW.APP. op uw machine aansluiten.

Lijst Tel-Index

Een lijst van namen en nummers die zijn opgeslagen in het geheugen voor voorkeurs- en snelkiesnummers. De nummers staan in numerieke volgorde in de lijst.

Tijdelijke instellingen

Voor elke faxtransmissie en kopie kunt u bepaalde opties selecteren zonder de standaardinstellingen te wijzigen.

Toon

Een kiesmethode die gebruikt wordt bij toetstelefoons.

Transmissie

Het vanaf uw machine over de telefoonlijn verzenden van faxen naar een andere faxmachine.

Lijst Gebruikersinstellingen

Een afgedrukt rapport met de huidige instellingen van de machine.

Verzendrapport

Dit is een lijst voor iedere transmissie met gegevens zoals datum, tijd en nummer.

- A**
-
- Aansluiten
 - extern ANTW.APP. (antwoordapparaat)46
 - externe telefoon48
 - Aansluiting op meerdere lijnen (PBX)47
 - ADF (automatische documentinvoer)
 - faxen32
 - ADF (automatische documenttoevoer)
 - met behulp van20
 - Afdruk
 - problemen94
 - toetsen8
 - afdruk
 - kwaliteit95
 - Afdrukken
 - drivers159
 - fax uit geheugen43
 - kwaliteit99
 - papieropstoppingen113
 - problemen91
 - rapporten67
 - resolutie159
 - specificaties159
 - Toets Opdracht annuleren9
 - Veiligheidstoets8
 - Zie de softwarehandleiding op de CD-ROM.
 - Afstandsbediening59
 - faxen opvragen60
 - toegangscodes59, 60
 - Annuleren
 - afdruktaken9
 - faxtaken in het geheugen38
 - opties voor afstandsbediening59
 - taken die wachten op herhaald kiezen ..38
 - verzenden in gang33
 - ANTW.APP. (antwoordapparaat), extern .40
 - aansluiten46
 - uitgaand bericht opnemen47
 - Antwoordapparaat (ANTW.APP.)
 - aansluiten46
 - Apple® Macintosh®
 - Zie de softwarehandleiding op de CD-ROM.
 - Automatisch
 - fax ontvangen
 - eenvoudig ontvangen 41
 - Fax waarnemen 41
 - faxnummer opnieuw kiezen 52
 - faxontvangen 40
- B**
-
- Belvertraging, instelling 41
 - Beperkte gebruikers 27
 - Beveiliging
 - Beveiligd functieslot
 - beheerderwachtwoord 26
 - beperkte gebruikers 27
 - Openbare gebruiker 27
 - Instelslot 29
 - kiezen beperken 30
- C**
-
- ControlCenter2 (voor Macintosh®)
 - Zie de softwarehandleiding op de CD-ROM.
 - ControlCenter3 (voor Windows®)
 - Zie de softwarehandleiding op de CD-ROM.
- D**
-
- De machine inpakken en vervoeren 133
 - De machine vervoeren 133
 - De melding Geheugen vol 38
 - De melding geheugen vol 75
 - Document
 - hoe te laden 20
 - laden 21
 - opstopping 112
 - Draadloos netwerk
 - Zie de softwarehandleiding en de netwerkhandleiding op de CD-ROM.
 - Draadloze telefoon 49
 - Drumeenheid
 - controleren (resterende levensduur) 132
 - reinigen 121, 123
 - vervangen 129

E

Enveloppen	10, 15, 16, 18
laden	12
Etiketten	15, 16, 19
Externe instelling	
Zie de softwarehandleiding op de CD-ROM.	
Externe telefoon, aansluiten	48

F

Fax doorsturen	
op afstand veranderen	62
Fax doorzenden	
een nummer programmeren	56
wijzigen op afstand	61
Fax opslaan	57
afdrukken uit geheugen	43
inschakelen	57
uitschakelen	59
Fax, stand-alone	
ontvangen	
belvertraging, instelling	41
eenvoudig ontvangen	41
fax doorsturen	62
ontvang pollen	63
ontvangen van een externe locatie	62
opeenvolgend pollen	64
opvragen vanaf een ander toestel	60
stempel faxontvangst	42
van een tweede toestel	48, 49
verkleinen om op het papier te passen	42
verzenden	22, 32
annuleren uit het geheugen	38
contrast	35
direct verzenden	36
gepollde verzending	64
groepsverzenden	33
handmatig	38
internationaal	37
resolutie	36
uit geheugen wissen	38
uitgestelde fax	37
uitgestelde verzending	37
vanaf de glasplaat	32
vanuit ADF	32
vanuit geheugen (tweevoudige werking)	36

fax, stand-alone	
ontvangen	
storing op de telefoonlijn	105
verzenden	
storing op de telefoonlijn	105
Fax/Tel modus	
eenvoudig ontvangen	41
faxen ontvangen	48
Fax/Tel-modus	
belvertraging	41
code voor het aannemen van de telefoon	48, 49
F/T-beltijd (dubbel belsignaal)	41
faxontvangstcode	48, 49
telefoon aannemen vanaf een tweede toestel	48, 49
Faxcodes	
code voor het aannemen van de telefoon	48, 49
faxontvangstcode	48, 49
toegangscode op afstand	59
wijzigen	49, 59
Foutmelding en op LCD	
Melding "Geheugen vol"	109
Foutmeldingen op het LCD-scherm	
Comm. Fout	106
Geen papier	109
Niet toegewezen	51
Foutmeldingen op LCD	
Afdrukken niet mogelijk XX	110
Init onmogelijk XX	108
Scan onmogelijk XX	110
Functieslot	26

G

Geheugen	
opslag	135
Glasplaat	
faxen	32
met behulp van	21
Grijswaarden	169
Groepen voor groepsverzenden	54
Groepsverzenden	33
annuleren	33
groepen instellen voor	54

H

Handmatig	
kiezen	51
ontvangen	40
verzenden	38
voorkeursnummers	51
HELP	67
Help	67
Meldingen op het LCD-scherm	135
Menutabel	135, 137
menutoetsen gebruiken	135
Herkies/Pauze-toets	52

I

Informatie over de machine	
paginateller	132
resterende levensduur van drumeenheid	
controleren	132

K

Kiezen	
een pauze	52
faxnummer automatisch opnieuw	
kiezen	52
groepen (groepsverzenden)	33
handmatig	51
kiezen beperken	30
met behulp van de zoektoets	51
snelkiezen	51
Kopiëren	
contrast	70, 74
één kopie	70
geheugen vol	75
kopieermodus instellen	70
kwaliteit	73
meerdere exemplaren	70
met behulp van ADF	73
met behulp van de glasplaat	74
N op 1 (paginalay-out)	74
sorteren (uitsluitend ADF)	73
tijdelijke instellingen	71
toetsen	9, 71
Vergroot/Verklein-toets	71
Kwaliteit	
afdrukken	99
kopiëren	73

kwaliteit	
afdrukken	95

L

laden	12
LCD-scherm (liquid crystal display)	8, 135
contrast	24
Help	67

M

Macintosh®	
Zie de softwarehandleiding op de	
CD-ROM.	
Melding "Geheugen vol"	109
Menutabel	135, 137
menutoetsen gebruiken	135
Modus, instellen	
faxen	32
kopiëren	70
scannen	8

N

N op 1 (paginalay-out)	74
Netwerk	
afdrukken	
Zie de netwerkhandleiding op de	
CD-ROM.	
faxen	
Zie de softwarehandleiding op de	
CD-ROM.	
scannen	
Zie de softwarehandleiding op de	
CD-ROM.	

O

Onderhoud, routine	118
de resterende levensduur van de	
drumeenheid controleren	132
vervangen	
drumeenheid	129
tonercartridge	126
Op afstand ontvangen	
opdrachten	62

Opstoppingen	
document	112
papier	113
Overzicht bedieningspaneel	6

P

Paginalay-out (N op 1)	74
PaperPort™ 11SE met OCR	
Zie de softwarehandleiding op de CD-ROM en de Help in de PaperPort™ 11SE toepassing voor het openen van de Hoe-te-handleidingen	
Papier	15, 154
aanbevolen	15
afmetingen	16
afmetingen van het document ...	157, 158
afmetingen van het papier	155
het laden van	10
ladevolume	16
opstopping	113
type	16, 22
PC Fax	
Zie de softwarehandleiding op de CD-ROM.	
Pollen	
gepollde verzending	64
ontvangst pollen	63
opeenvolgend pollen	64
Problemen oplossen	91
als u problemen hebt	
afdrukken	91
inkomende telefoontjes	92
kopieerkwaliteit	93
omgaan met papier	95
scannen	94
software	95
telefoonlijn	105
foutmeldingen op LCD	106
onderhoudsmeldingen op LCD	106
papieropstopping	113
vastgelopen document	112
wanneer u problemen hebt met de	
afdrukkwaliteit	95, 99
wanneer u problemen hebt met het	
afdrukken	94
netwerk	96

R

Rapporten	66, 67
afdrukken	67
Faxjournaal	66, 67
journaalperiode	66
Gebruikersinstellingen	67
Helplijst	67
Lijst Tel-Index	67
Netwerkconfiguratie	67
Snelkieslijst	67
Verzendrapport	66
Reinigen	
corona	121
drumeenheid	123
glasplaat	119
scannervenster	120
Resolutie	
afdrukken	159
fax	
(standaard, fijn, superfijn, foto)	36, 155
instelling voor volgende fax	36
kopiëren	157
scannen	158
Resolutie-toets	36
Resolutietoets	8

S

Scannen	
Zie de softwarehandleiding op de CD-ROM.	
Serienummer	
zoekenZie binnenzijde frontdekse	
Slaapstand	24
Snelkiesnummers	
voorkeursnummers	
met behulp van	51
Snelkiezen	52
groepskiezen	
groepen instellen voor	
groepsverzenden	54
veranderen	53
groepsverzenden	33
met behulp van groepen	33
instellen	53
snelkiezen	
aangepast scanprofiel	53
instellen	53

veranderen	53
veranderen	53
voorkeursnummer	
veranderen	53
Voorkeursnummers	
aangepast scanprofiel	52
instellen	52
zoeken	51
snelkiezen	
met behulp van	51
snelkiezen	
met behulp van	51
Sorteren	73
Stroomstoring	135
Synchronisatie	105

T

Tekst, invoeren	150
Tel/Intern-toets	8
Telefoonlijn	
aansluitingen	46
meerdere lijnen (PBX)	47
problemen	92
storing	105
Tijdelijke kopieerinstellingen	71
Toets Opracht annuleren	9
Toets voor zoeken / snelkiezen	54
Toner sparen	24
Tonercartridge, vervangen	126
Transparant	15
Tweede toestel, gebruiken	48, 49
Tweevoudige werking	36

U

Uitgestelde groepsverzending	37
Uw machine programmeren	135

V

Veiligheid	
kiezen beperken	30
Veiligheidstoets	8
Veiligheidsinstructies	88
Veiligheidstoets	8
Verbruiksartikelen	126
Vergroot/Verklein-toets	71
Verkleinen	
binnenkomende faxen	42

kopieën	71
Vervangen	
drumeenheid	129
tonercartridge	126
Volume, instellen	
beltoon	23
luidspreker	23
waarschuwingston	23
Voorblad	34
afgedrukt formulier	35
alleen voor de volgende fax	34
eigen opmerkingen	34
voor elke fax	35
Voorkeursnummer	
veranderen	53
Voorkeursnummers	
instellen	52
voorkeursnummers	
met behulp van	51

W

Windows®
Zie de softwarehandleiding op de
CD-ROM.

Z

Zoeken/snelkiestoets	51
Zoeken/sneltoetsnummer	51

OPMERKING

Dit apparaat bevat een Ni-MH batterij voor memory back-up.

Raadpleeg uw leverancier over de verwijdering van de batterij op het moment dat u het apparaat bij einde levensduur afdankt.

Gooi de batterij niet weg, maar lever hem in als Klein Chemisch Afval.

Bij dit produkt zijn batterijen geleverd.

Wanneer deze leeg zijn, moet u ze niet weggooien maar inleveren als KCA.

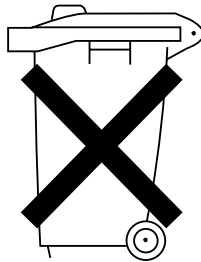

brother[®]

Deze machine is uitsluitend goedgekeurd voor gebruik in het land van aankoop. Plaatselijke Brother-bedrijven of hun dealers verlenen alleen service voor machines die in hun eigen land zijn aangeschaft.