

# PODREČZNIK UŻYTKOWNIKA

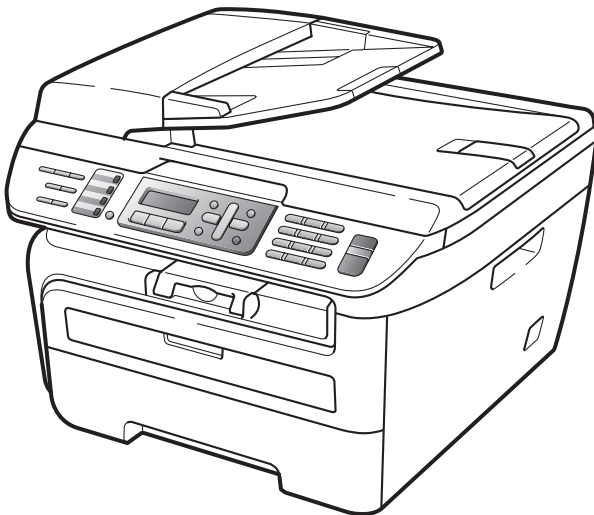

MFC-7320  
MFC-7440N  
MFC-7840W

## Jeśli musisz skontaktować się z Biurem obsługi klienta

Proszę wypełnić poniższe informacje:

Numer modelu: MFC-7320, MFC-7440N and MFC-7840W  
(Zakreśl posiadany przez siebie model)

Numer seryjny: <sup>1</sup> \_\_\_\_\_

Data zakupu: \_\_\_\_\_

Miejsce zakupu: \_\_\_\_\_

<sup>1</sup> Numer seryjny znajduje się z tyłu urządzenia.  
Zachowaj niniejszy Podręcznik użytkownika jako trwały dowód zakupu, na wypadek kradzieży, pożaru lub korzystania z napraw gwarancyjnych.

Zarejestruj swój produkt on-line, na stronie

<http://www.brother.com/registration/>

Rejestrując produkt w firmie Brother, użytkownik zostanie zarejestrowany jak oryginalny właściciel produktu. Rejestracja w firmie Brother:

- może być potwierdzeniem nabycia produktu, w przypadku zagubienia paragonu; i
- może być pomocna przy roszczeniach ubezpieczeniowych w przypadku utraty produktu objętego ubezpieczeniem.

# Zastrzeżenie i uwaga dotycząca kompilacji i publikacji

TO URZĄDZENIE JEST PRZEWIDZIANE DO PRACY Z DWUPRZEWODOWĄ LINIĄ ANALOGOWĄ PSTN WYPOSAŻONĄ W ODPOWIEDNIE ZŁĄCZE.

## ZASTRZEŻENIE

---

Firma Brother informuje, że ten produkt może nie działać poza krajem zakupu i nie udziela gwarancji w przypadku podłączenia tego produktu do publicznych sieci telekomunikacyjnych w innych krajach.

## Uwaga dotycząca kompilacji i publikacji

---

Ten podręcznik został opracowany i wydany pod nadzorem Brother Industries Ltd., i zawiera najnowsze opisy i dane techniczne wyrobu.

Treść tego podręcznika i dane techniczne tego wyrobu podlegają zmianom bez powiadamiania.

Firma Brother zastrzega sobie prawo do wykonywania zmian bez powiadomienia w specyfikacjach oraz dokumentacji zawartej w niniejszym podręczniku i nie ponosi odpowiedzialności za jakiegokolwiek szkody (także pośrednie) spowodowane korzystaniem z tych informacji, w tym także za błędy typograficzne i inne, które mogą występować w tej publikacji.

# Deklaracja zgodności WE pod dyrektywą R & TTE



## EC Declaration of Conformity

Manufacturer

Brother Industries Ltd.,  
15-1, Naeshiro-cho, Mizuho-ku, Nagoya 467-8561, Japan

Plant

Brother Industries (Vietnam) Ltd.  
Phuc Dien Industrial Zone Cam Phuc Commune, Cam giang Dist Hai Duong Province,  
Vietnam

Herewith declare that:

Products description : Facsimile Machine  
Type : Group3  
Model Number : MFC-7320, MFC-7440N, MFC-7840W

are in conformity with provisions of the R & TTE Directive (1999/5/EC) and we declare compliance with the following standards :

Harmonized standards applied :

Safety EN60950-1:2001+A11: 2004

EMC EN55022: 1998 +A1: 2000 +A2: 2003 Class B  
EN55024: 1998 +A1: 2001 +A2: 2003  
EN61000-3-2: 2006  
EN61000-3-3: 1995 +A1: 2001 +A2 : 2005

Radio EN301 489-1 V1.6.1  
EN301 489-17 V1.2.1  
EN300 328 V1.7.1

※ Radio applies to MFC-7840W only.

Year in which CE marking was first affixed : 2007

Issued by : Brother Industries, Ltd.

Date : 31th January, 2008

Place : Nagoya, Japan

Signature :

Junji Shiota  
General Manager  
Quality Management Dept.  
Printing & Solutions Company

## **Deklaracja zgodności WE pod dyrektywą R & TTE**

### Producent

Brother Industries Ltd.,  
15-1, Naeshiro-cho, Mizuho-ku, Nagoya 467-8561, Japonia

### Zakład

Brother Industries (Vietnam) Ltd.  
Phuc Dien Industrial Zone Cam Phuc Commune, Cam giang Dist Hai Duong Province,  
Vietnam

Niniejszym deklaruje, że:

Opis produktów : Urządzenie faksujące  
Typ : Grupa 3  
Numer modelu : MFC-7320, Modele MFC-7440N, MFC-7840W

spełniają normy zawarte w Dyrektywie R & TTE (1999/5/WE), a my deklarujemy zgodność z następującymi normami:

Zastosowane normy zharmonizowane:

Bezpieczeństwo	EN60950-1:2001 +A11:2004
EMC	EN55022:1998 +A1: 2000 +A2: 2003 Class B EN55024:1998 +A1: 2001 +A2: 2003 EN61000-3-2: 2006 EN61000-3-3:1995 +A1: 2001 +A2 : 2005
Radio	EN301 489-1 V1.6.1 EN301 489-17 V1.2.1 EN300 328 V1.7.1

\*Radio dotyczy tylko modelu MFC-7840W

Rok, w którym znak CE został nadany po raz pierwszy: 2007

Wydano przez : Brother Industries, Ltd.

Data : 31 stycznia, 2008

Miejsce : Nagoya, Japonia

# Spis Treści

## Sekcja I Informacje ogólne

<b>1</b>	<b>Informacje ogólne</b>	<b>2</b>
	Korzystanie z dokumentacji .....	2
	Symbole i konwencje użyte w dokumentacji .....	2
	Uzyskiwanie dostępu do Instrukcji oprogramowania i Instrukcji obsługi dla sieci (tylko modele MFC-7440N i MFC-7840W) .....	2
	Przeglądanie dokumentacji .....	3
	Podgląd panelu sterowania .....	6
<b>2</b>	<b>Ładowanie papieru i dokumentów</b>	<b>10</b>
	Ładowanie papieru i nośników wydruku .....	10
	Ładowanie papieru na tacę .....	10
	Ładowanie papieru w szczelinę do ręcznego podawania papieru.....	11
	Obszar, w którym nie można drukować.....	14
	Dopuszczalny papier i inne nośniki wydruku .....	15
	Zalecany papier i nośnik wydruku .....	15
	Typ i format papieru.....	16
	Obsługa i używanie papieru specjalnego .....	17
	Ładowanie dokumentów .....	20
	Korzystanie z automatycznego podajnika dokumentów (ADF) .....	20
	Użycie szyby skanera .....	21
<b>3</b>	<b>Ustawienia ogólne</b>	<b>22</b>
	Tryb zegara.....	22
	Ustawienia papieru .....	22
	Typ papieru.....	22
	Rozmiar papieru .....	22
	Ustawienia głośności .....	23
	Głośność dzwonka .....	23
	Głośność sygnalizatora .....	23
	Głośność głośnika .....	23
	Automatyczna zmiana czasu .....	24
	Funkcje oszczędzania .....	24
	Oszczędzanie tonera.....	24
	Czas spoczynku .....	24
	Kontrast wyświetlacza ciekłokrystalicznego (LCD).....	24

## **4 Funkcje zabezpieczeń 25**

---

Zabezpieczenia.....	25
Blokada TX (tylko modele MFC-7320 i tylko model MFC-7440N).....	25
Kontrola dostępu do urządzenia (tylko model MFC-7840W).....	26
Blokada ustawień .....	29
Ograniczenie wybierania .....	30
Ograniczenia dla klawiatury.....	30
Ograniczenia dla wybierania jednoprzyciskowego .....	30
Ograniczenia dla szybkiego wybierania .....	30

## **Sekcja II Faks**

## **5 Wysłanie faksu 32**

---

Jak wysyłać fakсы .....	32
Wprowadzanie trybu faksu .....	32
Wysyłanie faksu z ADF.....	32
Wysyłanie faksu z szyby skanera.....	32
Anulowanie zadania faksu w trakcie wykonywania .....	33
Rozsyłanie .....	33
Anulowanie rozsyłanie w toku .....	33
Dodatkowe operacje wysyłania .....	34
Wysyłanie faksów za pomocą wielu ustawień .....	34
Elektroniczna strona tytułowa.....	34
Kontrast .....	35
Zmiana rozdzielczości faksu.....	36
Podwójny dostęp .....	36
Transmisja w czasie rzeczywistym.....	36
Tryb zagraniczny .....	37
Wysyłanie faksu z opóźnieniem .....	37
Opóźniona transmisja wsadowa.....	38
Sprawdzanie i anulowanie zadań oczekujących .....	38
Ręczne wysyłanie faksów.....	38
Komunikat o braku pamięci .....	38

## **6 Odbieranie faksu 39**

---

Tryby odbioru.....	39
Wybieranie trybu odbierania.....	39
Korzystanie z trybów odbierania.....	40
Tryb Tylko faks .....	40
Faks/Telefon.....	40
Ręczny.....	40
Zewnętrzny automat TAD.....	40
Ustawienia trybu odbioru .....	41
Opóźnienie dzwonienia .....	41
Czas dzwonka F/T (Tylko tryb Faks/Tel.).....	41
Wykrywanie faksu.....	42
Ustawianie gęstości wydruku .....	42

Dodatkowe operacje odbioru .....	43
Drukowanie zmniejszonego faksu przychodzącego .....	43
Ustawianie stempla odebrania faksu .....	43
Odbieranie faksów do pamięci .....	44
Drukowanie faksu z pamięci urządzenia .....	44

## **7 Telefon i urządzenia zewnętrzne 45**

---

Usługi telefoniczne .....	45
Ustawienie typu linii telefonicznej .....	45
Podłączanie zewnętrznego TAD .....	46
Połączenia .....	46
Nagrywanie wiadomości (OGM) .....	47
Połączenia wieloliniowe (PBX) .....	47
Telefony zewnętrzne i wewnętrzne .....	48
Operacje z telefonów wewnętrznych .....	48
Tylko dla trybu Faks/Tel. ....	48
Podłączanie telefonu zewnętrznego lub wewnętrznego .....	48
Używanie bezprzewodowych słuchawek zewnętrznych innych niż firmy Brother .....	49
Korzystanie z kodów zdalnych .....	49

## **8 Wybieranie oraz zapisywanie numerów 50**

---

Jak wybierać numer .....	50
Ręczne wybieranie .....	50
Jednoprzyciskowe wybieranie .....	50
Szybkie wybieranie .....	50
Szukaj .....	50
Ponowne wybieranie faksu .....	51
Zapisywanie numerów .....	51
Zachowywanie pauzy .....	51
Zapisywanie numerów wybierania jednoprzyciskowego .....	51
Zapisywanie numerów szybkiego wybierania .....	52
Zmiana numerów wybierania jednoprzyciskowego i szybkiego .....	53
Ustawianie grup do rozsyłania .....	53
Łączenie numerów szybkiego wybierania .....	54
Tonowo lub impulsowo .....	54

## **9 Opcje zdalnego faksu 55**

---

Przekazywanie faksów .....	55
Zapisywanie faksu .....	55
Odbiór faksu przez PC .....	56
Zmiana opcji zdalnego faksu .....	57
Wyłączanie opcji zdalnego faksu .....	57
Zdalne odbieranie .....	58
Ustawianie kodu dostępu zdalnego .....	58
Używanie kodu zdalnego dostępu .....	58
Odbieranie wiadomości faksowych .....	59
Zmiana numeru, na który przekazywany jest faks .....	59
Zdalne polecenia faksu .....	60



<b>10</b>	<b>Polling</b>	<b>61</b>
	Odbieranie polling.....	61
	Bezpieczne korzystanie z funkcji polling .....	61
	Opóźniony polling .....	61
	Polling sekwencyjny .....	62
	Przesyłanie z funkcją odpytywania .....	62
	Ustawienia przesyłania z funkcją polling .....	62
	Ustawienia przesyłania z funkcją polling z kodem zabezpieczeń.....	63

<b>11</b>	<b>Drukowanie raportów</b>	<b>64</b>
	Raporty faksów .....	64
	Raport weryfikacji transmisji .....	64
	Dziennik faksów.....	64
	Raporty .....	65
	Jak drukować raport .....	65

## Sekcja III Kopiowanie

<b>12</b>	<b>Robienie kopii</b>	<b>68</b>
	Jak kopiować .....	68
	Wprowadzanie trybu kopiowania .....	68
	Wykonywanie pojedynczej kopii .....	68
	Wykonywanie wielu kopii .....	68
	Zatrzymanie kopiowania .....	68
	Opcje kopiowania (ustawienia tymczasowe) .....	69
	Powiększanie lub zmniejszanie kopiowanego obrazu .....	69
	Używanie przycisku Opcje.....	70
	Zwiększanie jakości kopiowania .....	71
	Sortowanie kopii za pomocą ADF .....	71
	Regulacja kontrastu .....	72
	Drukowanie N kopii na 1 stronie (układ strony) .....	72
	Komunikat o braku pamięci .....	73

## Sekcja IV Oprogramowanie

<b>13</b>	<b>Funkcje oprogramowania i sieciowe (tylko modele MFC-7440N i MFC-7840W)</b>	<b>76</b>
	Jak korzystać z Podręcznika użytkownika w formacie HTML.....	76
	Dla systemu Windows® .....	76
	Dla komputera Macintosh® .....	77

# Sekcja V Załączniki

<b>A</b>	<b>Bezpieczeństwo i legalność</b>	<b>80</b>
	Wybór miejsca .....	80
	Ważne informacje .....	81
	Zalecenia dotyczące bezpieczeństwa .....	81
	Specyfikacja wg normy IEC60825-1+A2:2001 .....	84
	Odłączanie urządzenia .....	84
	Połączenie LAN .....	85
	Zakłócenia radiowe .....	85
	Dyrektywa EU 2002/96/EC oraz EN50419 .....	85
	Międzynarodowe ENERGY STAR® zaświadczenie zgodności .....	86
	Ważne instrukcje dotyczące bezpieczeństwa .....	86
	Znaki towarowe .....	88
<b>B</b>	<b>Usuwanie problemów i rutynowa obsługa konserwacyjna</b>	<b>89</b>
	Usuwanie problemów .....	89
	Problemy z urządzeniem .....	89
	Poprawa jakości wydruku .....	97
	Ustawienie wykrywania wybierania tonowego .....	102
	Zakłócenia linii telefonicznej .....	103
	Komunikaty o błędach i pracach konserwacyjnych .....	104
	Przesyłanie faksów lub raportu Dziennika faksów .....	109
	Zacięcia dokumentu .....	110
	Zacięcia papieru .....	111
	Rutynowa obsługa konserwacyjna .....	115
	Czyszczenie szyby skanera .....	117
	Czyszczenie okna skanera laserowego .....	118
	Czyszczenie drutu koronowego .....	119
	Czyszczenie zespołu bębna .....	121
	Wymiana zużytych części .....	123
	Wymiana wkładu tonera .....	123
	Wymiana zespołu bębna .....	126
	Informacja o urządzeniu .....	129
	Sprawdzanie numeru seryjnego .....	129
	Sprawdzanie liczników stron .....	129
	Sprawdzanie żywotności bębna .....	129
	Pakowanie i transport urządzenia .....	130
<b>C</b>	<b>Menu i funkcje</b>	<b>131</b>
	Programowanie na ekranie .....	131
	Tabela menu .....	131
	Zapisywanie w pamięci .....	131
	Klawisze menu .....	131
	Dostęp do trybu menu .....	132
	Tabela menu .....	133
	Wprowadzanie tekstu .....	146

<b>D</b>	<b>Specyfikacje</b>	<b>148</b>
	Informacje ogólne .....	148
	Nośniki drukowania.....	150
	Faks .....	151
	Kopiowanie .....	153
	Skanowanie .....	154
	Drukowanie.....	155
	Interfejsy .....	155
	Wymagania dotyczące komputera.....	156
	Materiały eksploatacyjne .....	158
	Sieć przewodowa Ethernet (modele MFC-7440N i MFC-7840W).....	159
	Bezprzewodowa sieć Ethernet (tylko model MFC-7840W) .....	160
	Autoryzacja i szyfrowanie wyłącznie dla użytkowników sieci bezprzewodowych .....	161
	Certyfikacja Wi-Fi Alliance .....	162
	Funkcja bezprzewodowej konfiguracji one-push .....	163
<b>E</b>	<b>Słownik</b>	<b>164</b>
<b>F</b>	<b>Indeks</b>	<b>167</b>

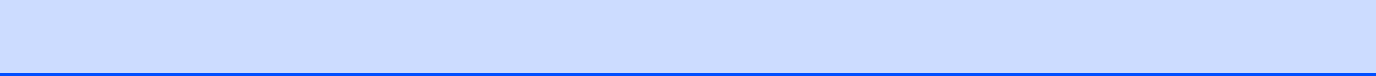



## Informacje ogólne

---

<b>Informacje ogólne</b>	<b>2</b>
<b>Ładowanie papieru i dokumentów</b>	<b>10</b>
<b>Ustawienia ogólne</b>	<b>22</b>
<b>Funkcje zabezpieczeń</b>	<b>25</b>

## Korzystanie z dokumentacji

Dziękujemy za zakup urządzenia Brother! Przczytanie dokumentacji pomoże w pełnym wykorzystaniu zalet urządzenia.

### Symbole i konwencje użyte w dokumentacji

W dokumentacji zostały użyte następujące symbole oraz konwencje.

<b>Pogrubienie (Bold)</b>	Drukiem wytłuszczonym oznaczone są klawisze na panelu sterowania urządzenia lub na ekranie komputera.
<i>Kursywa (Italics)</i>	Kursywa wskazuje ważny punkt lub podobny temat.
Courier New	Czcionką Courier New napisane są komunikaty pokazywane na wyświetlaczu LCD urządzenia.



Uwagi na temat uniknięcia ewentualnych obrażeń.



Ostrzeżenia określają procedury, których należy przestrzegać, aby uniknąć ewentualnych szkód odniesionych przez urządzenie lub inne przedmioty.



Ikony wskazujące na zagrożenie elektryczne ostrzegają o możliwym porażeniu elektrycznym.



Ikony wskazujące na gorącą powierzchnię ostrzegają, aby nie dotykać gorących części urządzenia.



Ikony niepoprawnych ustawień ostrzegają przed urządzeniami i działaniami, które nie są kompatybilne z urządzeniem.



Ikony uwagi zawierają pomocne podpowiedzi.

## Uzyskiwanie dostępu do Instrukcji oprogramowania i Instrukcji obsługi dla sieci (tylko modele MFC-7440N i MFC-7840W)

Podręcznik użytkownika nie zawiera wszystkich informacji dotyczących urządzenia, takich jak np. jak stosować zaawansowane techniki faksu, drukarki, skanera, aplikacji PC Fax oraz sieci (tylko modele MFC-7440N i MFC-7840W). Chcąc uzyskać informacje na ten temat, zajrzyj do **Instrukcji oprogramowania** oraz **Instrukcji obsługi dla sieci** (tylko modele MFC-7440N i MFC-7840W).

## Przeglądanie dokumentacji

### Przeglądanie dokumentacji (Windows®)

Aby przejrzeć dokumentację, w menu **Start**, z grupy programów wybierz pozycję **Brother, MFC-XXXX** (gdzie XXXX oznacza nazwę modelu), a następnie kliknij opcję **Podręczniki Użytkownika w formacie HTML**.

Jeśli oprogramowanie nie zostało jeszcze zainstalowane, dostęp do dokumentacji można uzyskać, wykonując poniższe czynności:

- 1 Włącz komputer. Włóż dysk CD-ROM Brother oznaczony symbolem Windows® do napędu CD-ROM.
- 2 Po wyświetleniu ekranu wyboru języka wybierz język.
- 3 Jeśli wyświetlony zostanie ekran z nazwą modelu, wystarczy kliknąć nazwę danego modelu. Zostanie wyświetlone menu główne dysku CD-ROM.



*Jeżeli to okno nie pojawia się, do wyszukania programu użyj Eksploratora Windows® i z katalogu głównego na dysku CD-ROM z programem Brother uruchom program start.exe.*

- 4 Kliknij opcję **Dokumentacja**.

- 5 Kliknij dokument, z którym chcesz się zapoznać:

- Dokumenty HTML (2 podręczniki):  
**Instrukcja oprogramowania i Instrukcja obsługi dla sieci** (tylko modele MFC-7440N i MFC-7840W).

Ten format zaleca się do przeglądania na komputerze.

- Dokumenty PDF (4 podręczniki):

**Podręcznik użytkownika** dla zadań niezależnych, **Instrukcja oprogramowania, Instrukcja obsługi dla sieci** (tylko modele MFC-7440N i MFC-7840W) oraz **Podręcznik szybkiej obsługi**.

Ten format zalecany jest do drukowania instrukcji. Kliknij, aby przejść do Brother Solutions Center (Centrum rozwiązań Brother), gdzie można przeglądać lub pobierać dokumenty w formacie PDF. (Wymagany jest dostęp do Internetu i przeglądarka plików PDF.)

## Jak szukać instrukcji skanowania

Istnieje kilka sposobów skanowania dokumentów. Instrukcje skanowania można znaleźć w następujących dokumentach:

### Instrukcja oprogramowania:

- Skanowanie dokumentu z wykorzystaniem sterownika TWAIN, rozdział 2
- Skanowanie dokumentu z wykorzystaniem sterownika WIA (tylko dla Windows® XP/Windows Vista®) w rozdziale 2
- Korzystanie z ControlCenter3, rozdział 3
- Skanowanie sieciowe, rozdział 4 (tylko modele MFC-7440N i MFC-7840W)

### Instrukcje-aplikacji ScanSoft™ PaperPort™ 11SE with OCR

- Pełne-instrukcje-aplikacji ScanSoft™ PaperPort™ 11SE with OCR można przeglądać w dziale Pomocy aplikacji ScanSoft™ PaperPort™ 11SE.

## Przeglądanie dokumentacji (Macintosh®)

- 1 Włącz system Macintosh®. Włóż dysk CD-ROM Brother oznaczony symbolem Macintosh® do napędu CD-ROM.
- 2 Wyświetlone zostanie następujące okno.

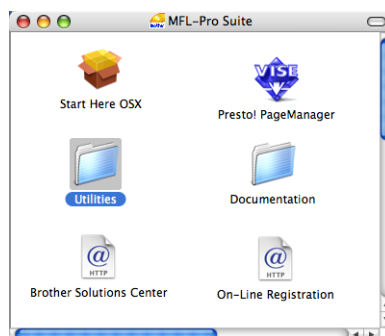

- 3 Kliknij dwukrotnie ikonę **Documentation**.
- 4 Po wyświetleniu ekranu wyboru dwukrotnie kliknij wybrany język.
- 5 Dwukrotnie kliknij plik na stronie głównej, aby przeglądać **Instrukcję oprogramowania** oraz **Instrukcję obsługi dla sieci** (tylko modele MFC-7440N i MFC-7840W) w formacie HTML.
- 6 Kliknij dokument, z którym chcesz się zapoznać.
  - **Instrukcja oprogramowania**
  - **Instrukcja obsługi dla sieci** (tylko modele MFC-7440N i MFC-7840W)



### Informacja

Dokumentacja jest dostępna również w formacie PDF (4 podręczniki):

**Podręcznik użytkownika** dla urządzeń wolnostojących, **Instrukcja oprogramowania**, **Instrukcja obsługi dla sieci** (tylko modele MFC-7440N i MFC-7840W) oraz **Podręcznik szybkiej obsługi**. Formacie PDF jest zalecany do drukowania instrukcji.

Dwukrotnie kliknij ikonę **Brother Solutions Center**, aby przejść do Centrum rozwiązań Brother, gdzie można przeglądać lub pobierać dokumenty w formacie PDF. (Wymagany jest dostęp do Internetu i przeglądarka plików PDF.)



## Jak szukać instrukcji skanowania

Istnieje kilka sposobów skanowania dokumentów. Instrukcje skanowania można znaleźć w następujących dokumentach:

### Instrukcja oprogramowania:

- Skanowanie, rozdział 9
- Korzystanie z ControlCenter2, rozdział 10
- Skanowanie sieciowe, rozdział 11  
(tylko modele MFC-7440N i MFC-7840W)

### Podręcznik użytkownika programu Presto!® PageManager®:

- Pełną wersję podręcznika użytkownika Presto!® PageManager® można przeglądać w dziale Pomocy aplikacji Presto!® PageManager®.

# Podgląd panelu sterowania

## MFC-7320

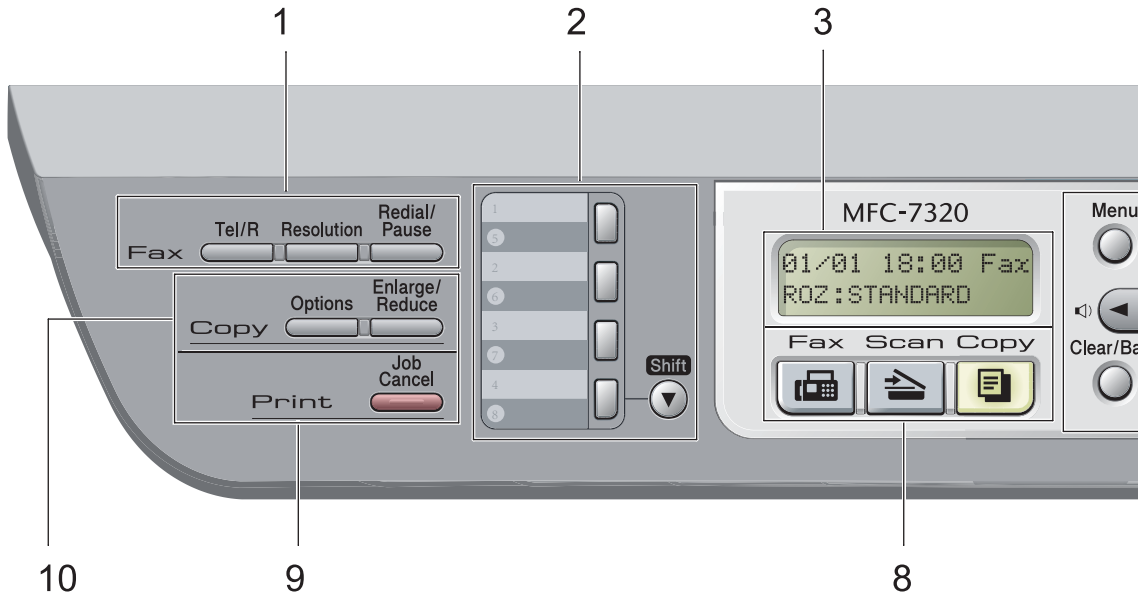

Modele **MFC-7440N** i **MFC-7840W** posiadają te same klawisze.

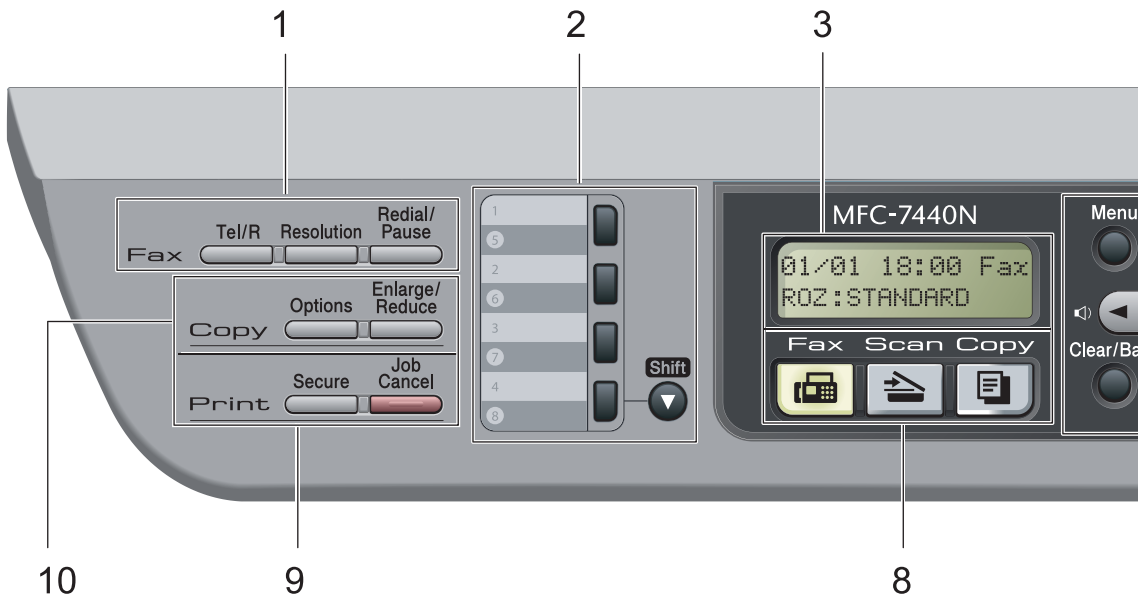

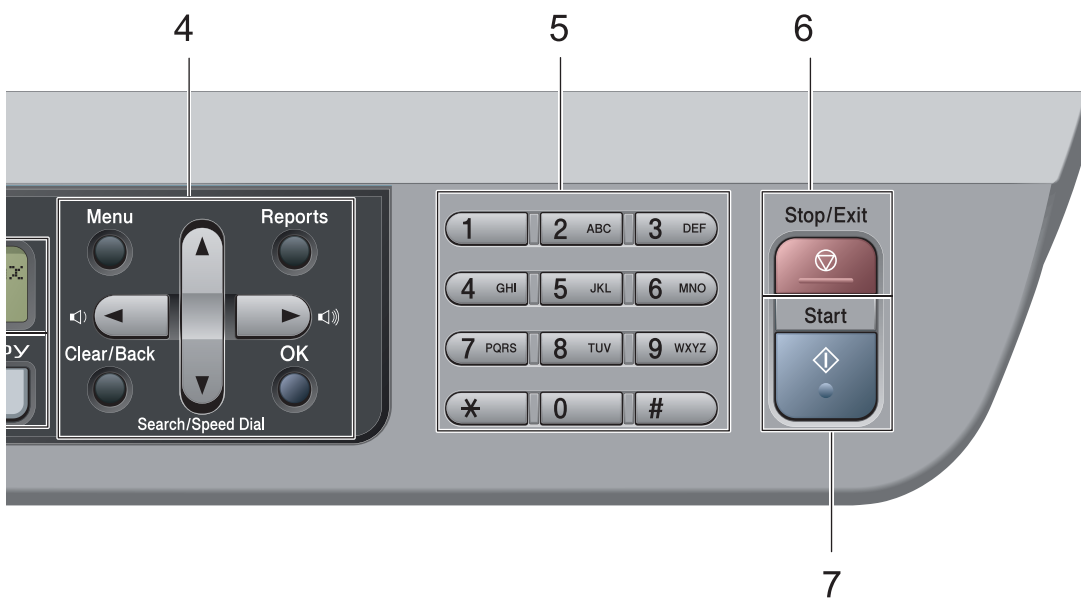
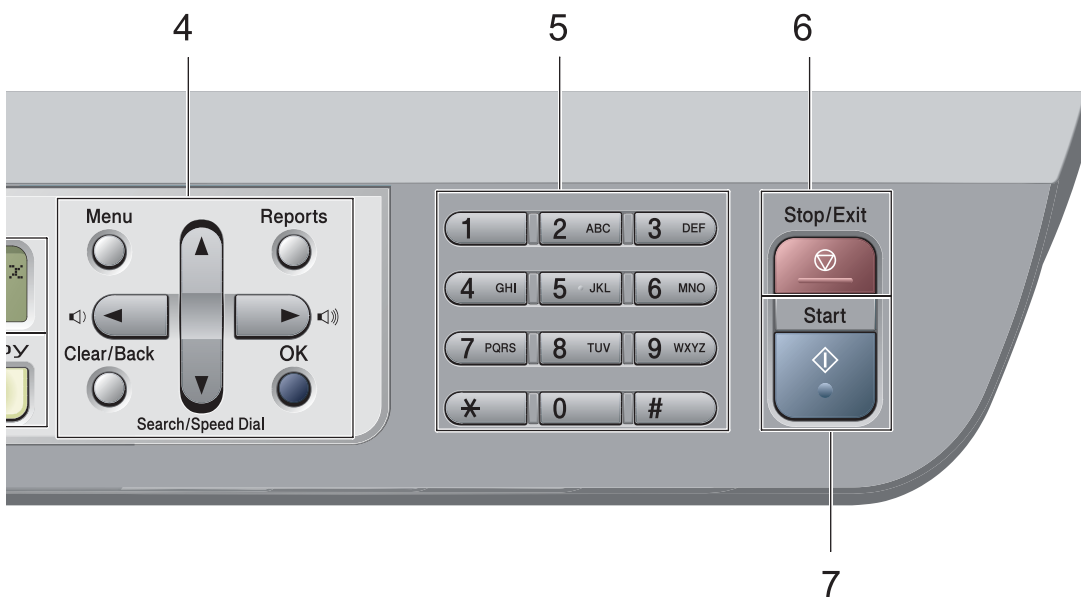

**1 Klawisze faksu i telefonu:****Tel/R (Tel./R)**

Tego klawisza używa się do przeprowadzania rozmów telefonicznych po podniesieniu zewnętrznej słuchawki podczas dzwonienia w trybie F/T pseudo-ring.

Jeśli urządzenie jest podłączone do PBX, możesz użyć tego klawisza w celu uzyskania dostępu do linii zewnętrznych, oddzwonienia do operatora lub przeniesienia połączenia do innego telefonu zewnętrznego.

**Resolution (Rozdzielczość)**

Ustawia rozdzielczość podczas wysyłania faksu.

**Redial/Pause (Powtórz wybieranie/Pauza)**

Wybiera ponownie ostatnio wybierany numer. Klawisz ten również wprowadza przerwę podczas programowania szybkiego wybierania numerów lub podczas ręcznego wybierania numeru.

**2 Klawisze wybierania jedнопrzyciskowego**

Tych 4 klawiszy umożliwia natychmiastowy dostęp do 8 uprzednio zapisanych numerów.

**Shift**

Po przytrzymaniu klawisza możliwy jest dostęp do numerów wybierania jedнопrzyciskowego od 5 do 8.

**3 LCD**

Wyświetla komunikaty pomocne przy konfigurowaniu i korzystaniu z urządzenia.

**4 Klawisze menu:****Menu**

Umożliwia dostęp do menu w celu zaprogramowania ustawień urządzenia.

**Clear/Back (Wyczyść/Cofnij)**

Usuwa wprowadzone dane lub umożliwia anulowanie bieżących ustawień.

**OK**

Umożliwia zapisywanie ustawień w urządzeniu.

**Przyciski głośności**

 ◀ lub ▶ 

Naciśnij, aby przewijać opcje menu do tyłu lub do przodu. Naciśnij, aby zmienić głośność, gdy urządzenie znajduje się w trybie faksu lub w trybie czuwania.

▲ lub ▼

Naciśnij, aby przewijać menu i opcje.

**▼ Search/Speed Dial (Szukaj/Szybkie wybieranie)**

Umożliwia podgląd numerów przechowywanych w pamięci wybieranych numerów. Umożliwia również wybór zapamiętanych numerów poprzez wciśnięcie trzycyfrowego numeru.

**Reports (Raporty)**

Wydrukuj Raport weryfikacji transmisji, Listę pomocy, Listę indeksu tel., Dziennik faksów, Ustawienia użytkownika oraz Konfigurację sieci \* (\*tylko modele MFC-7440N i MFC-7840W) oraz Formularz zamówienia.

**5 Klawiatura**

Używaj tych klawiszy do wybierania numerów telefonów lub faksów oraz jako klawiatury do wprowadzania informacji do urządzenia.

Klawisz # tymczasowo przełącza tryb wybierania podczas dzwonienia telefonu z trybu impulsowego na tonowy.

**6 Stop/Exit (Stop/Zakończ)**

Zatrzymuje operację lub zamyka menu.

**7 Start**

Umożliwia rozpoczęcie wysyłania faksu, kopiowania lub skanowania.

**8 Klawisze wyboru trybu:** **Fax (Faks)**

Przełącza urządzenie w tryb faksu.

 **Scan (Skanuj)**

Przełącza maszynę w tryb skanowania. (W celu zapoznania się ze szczegółami na temat skanowania zobacz *Podręcznik użytkownika oprogramowania na płycie CD-ROM.*)

 **Copy (Kopiuj)**

Przełącza urządzenie w tryb kopiowania.

**9 Klawisze drukowania:**

**Secure (Zabezpieczenie)** (tylko modele MFC-7440N i MFC-7840W)

Po wprowadzeniu czterocyfrowego hasła można drukować dane zachowane w pamięci. (W celu zapoznania się ze szczegółami korzystania z klawisza Secure (Zabezpieczenie), zob.

*Podręcznik użytkownika oprogramowania na płycie CD-ROM.*)

(tylko model MFC-7840W) Używając Kontroli dostępu do urządzenia możesz przełączać użytkowników z ograniczonym dostępem przytrzymując **Shift** i wciskając klawisz **Secure (Zabezpieczenie)**. (Zob. *Kontrola dostępu do urządzenia (tylko model MFC-7840W)* na stronie 26.)

**Job Cancel (Anuluj zadanie)**

Anuluje zaprogramowane zadanie drukowania i kasuje dane z pamięci urządzenia.

W celu anulowania większej liczby zadań drukowania przytrzymaj ten klawisz, dopóki wyświetlacz LCD nie pokaże

ANULUJ (WSZYSTKO).

**10 Copy (Kopiuj) kopiowania:****Options (Opcje)**

Możesz szybko i łatwo wybrać tymczasowe ustawienia kopiowania.

**Enlarge/Reduce (Powiększ/Zmniejsz)**

Zmniejsza lub powiększa kopie.

## Ładowanie papieru i nośników wydruku

Urządzenie może podawać papier ze standardowej tacy papieru lub szczeliny do ręcznego podawania papieru.

Podczas układania papieru na tacy pamiętaj, że:

- Jeśli w menu drukowania aplikacji istnieje możliwość wyboru formatu papieru, wyboru można dokonać za pomocą programu. Jeśli program nie udostępnia takiego rozwiązania, można ustawić format papieru za pomocą sterownika drukarki lub przycisków panelu sterowania.
- Przed użyciem papieru z otworami, np. wkłady do segregatora, przekartkuj stos, aby nie dochodziło do zakleszczania i błędnego podawania papieru.

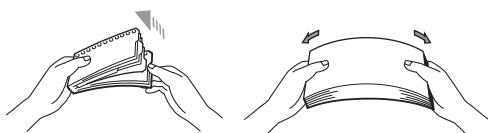

## Ładowanie papieru na tacę

**Drukowanie z tacy na gładkim papierze, papierze z makulatury lub na foliach do rzutnika**

- 1 Wyciągnij całkowicie tacę papieru z urządzenia.

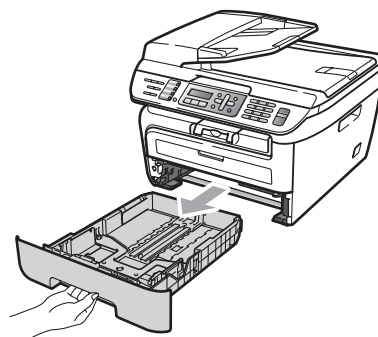

- 2 Wciskając zieloną dźwignię zwalniania prowadnicy papieru, przesuwaj prowadnice papieru, dopasowując je do formatu papieru. Upewnij się, czy prowadnice są mocno osadzone w szczelinach.

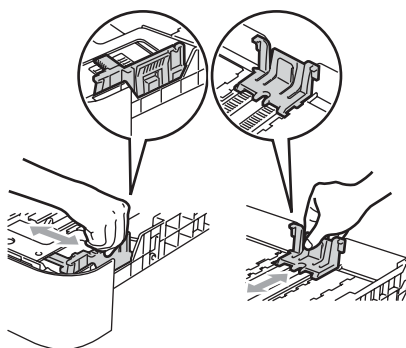

- 3 Ułóż papier na tacy i upewnij się, czy nie wystaje powyżej znaku maksymalnej ilości papieru (1). Strona do zadrukowania musi być zwrócona do dołu.

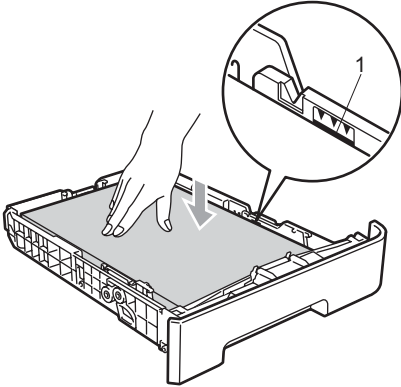

### ! UWAGA

Aby zapobiec uszkodzeniu urządzenia przez złe podanie papieru należy dopilnować, aby prowadnice papieru dotykały jego boków.

- 4 Wstaw tacę papieru do urządzenia. Upewnij się, czy jest ona całkowicie włożona do urządzenia.
- 5 Rozłóż klapę wspierającą (1), aby uchronić papier przed ześlizgnięciem się z tacy podajnika wyjściowego.



## Ładowanie papieru w szczelinę do ręcznego podawania papieru

W tę szczelinę możesz ładować jednocześnie koperty i specjalne nośniki wydruku. Użyj szczeliny do ręcznego podawania papieru, aby drukować lub kopiować na etykietach, kopertach lub grubszym papierze.

## Drukowanie na zwykłym papierze, papierze z makulatury lub foliach do rzutnika ze szczeliny do ręcznego podawania papieru



### Informacja

Po włożeniu papieru w szczelinę do ręcznego podawania papieru urządzenie automatycznie włączy tryb ręcznego podawania papieru.

- 1 Podnieś klapę wspierającą (1), aby uchronić papier przed ześlizgnięciem się z tacy podajnika wyjściowego lub usuń każdą kartkę, która wysunie się z urządzenia.



- 2 Otwórz pokrywę szczeliny do ręcznego podawania papieru.

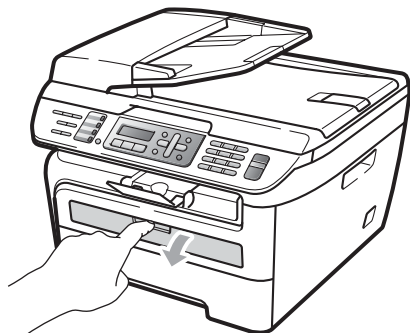

- 3 Używając obu rąk dostosuj prowadnice szczeliny do ręcznego podawania papieru do szerokości używanego papieru.

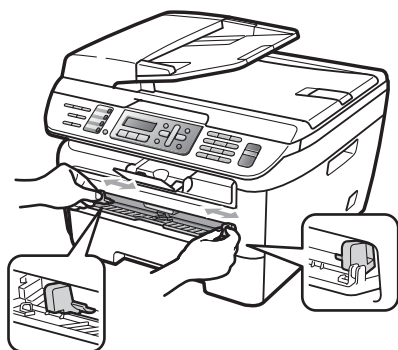

- 4 Wsuń oburącz jedną kartkę papieru lub jedną folię do rzutnika w szczelinę do ręcznego podawania papieru, aż przednia krawędź dotknie rolki podawania papieru. Gdy poczujesz, że urządzenie wciąga papier, puść kartkę.



## Drukowanie na grubym papierze, papierze typu bond, etykietach i kopertach

Kiedy taca podajnika wyjściowego jest wyciągnięta, urządzenie ma prostą drogę papieru poprzez szczelinę do ręcznego podawania papieru do tylnej części urządzenia. Użyj podajnika papieru i metody wyjścia, chcąc drukować na grubym papierze, etykietach lub kopertach.

### Informacja

- Aby zapobiec zacięciu papieru, usuń natychmiast każdą wydrukowaną kartkę lub kopertę.
- Po włożeniu papieru w szczelinę do ręcznego podawania papieru urządzenie automatycznie włączy tryb ręcznego podawania papieru.

- 1 Otwórz pokrywę tylną (tylna taca wyjściowa).

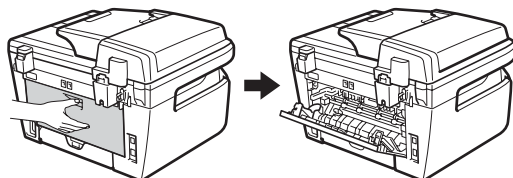

- 2 Otwórz pokrywę szczeliny do ręcznego podawania papieru.

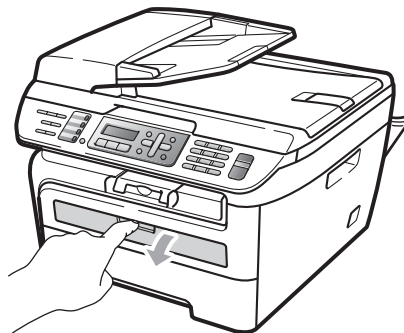



- 3 Używając obu rąk dostosuj prowadnice szczeliny do ręcznego podawania papieru do szerokości używanego papieru.

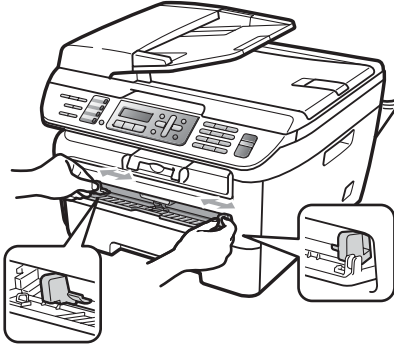

- 4 Używając obu rąk wsuń jedną kartkę papieru lub kopertę w szczelinę do ręcznego podawania papieru, aż do chwili, gdy przednia krawędź papieru lub koperty dotknie rolki podawania papieru. Gdy poczujesz, że urządzenie wciąga papier, puść kartkę.

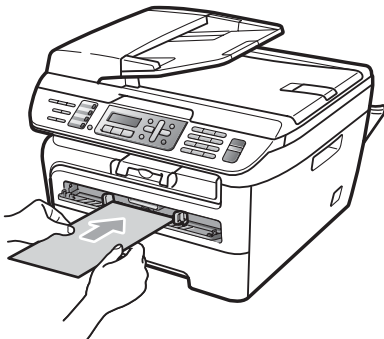
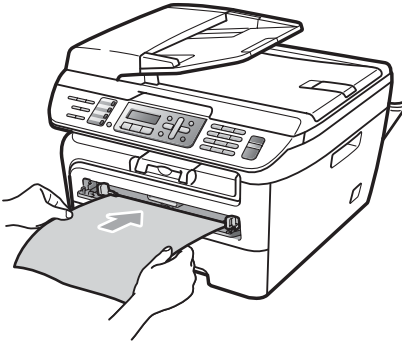

## Informacja

- Włóż papier w szczelinę do ręcznego podawania papieru stroną, która będzie zadrukowana, do góry.
- Upewnij się, czy papier lub nośnik wydruku (patrz *Dopuszczalny papier i inne nośniki wydruku* na stronie 15.) jest ułożony prosto i we właściwej pozycji w szczeliny do ręcznego podawania papieru. Jeśli nie, papier lub folia do rzutnika mogą zostać podane nieprawidłowo, co spowoduje przekrzywienie wydruku lub zacięcie papieru.
- Do szczeliny do ręcznego podawania papieru nie wkładaj jednorazowo więcej niż jeden arkusz papieru, ponieważ może to spowodować zacięcie papieru.
- Jeśli nośnik druku zostanie włożony w szczelinę do ręcznego podawania papieru przed wprowadzeniem urządzenia w stan gotowości, nośnik może zostać wyrzucony bez zadrukowania.
- Aby łatwo usunąć małą partię wydruku z podajnika wyjściowego, podnieś pokrywę skanera obiema rękami, jak pokazano na ilustracji.

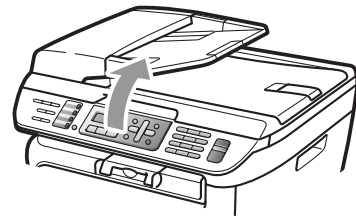

- Kiedy pokrywa skanera jest podniesiona, nadal możesz korzystać z urządzenia. Aby zamknąć pokrywę skanera, opuść ją do dół, trzymając obiema rękami.

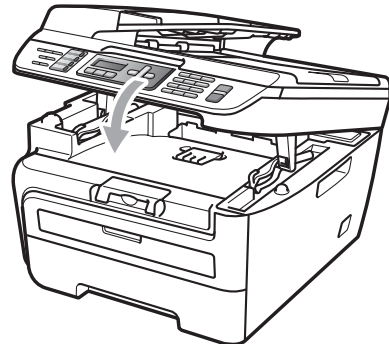

## Obszar, w którym nie można drukować

### Obszar faksów i kopii, na którym nie można drukować

Obszar wydruku urządzenia zaczyna się około 3 mm od góry i dołu oraz 2 mm od obu stron kartki papieru.

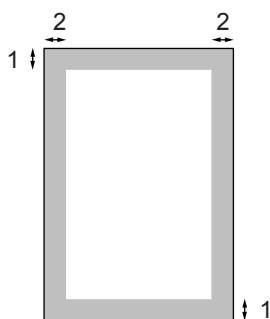

1 3 mm

2 2 mm



#### Informacja

(Dotyczy kopii) Obszar, na którym nie można drukować (pokazany powyżej) dotyczy pojedynczej kopii lub kopiowania w skali 1 do 1 przy użyciu papieru o rozmiarze A4. Obszar, w którym nie można drukować, zmienia się w zależności od formatu papieru.

### Obszar, w którym nie można drukować w przypadku drukowania z komputera

W przypadku korzystania ze sterownika drukarki, obszar do zadrukowania jest mniejszy, niż format papieru, co pokazano poniżej.

#### Pion

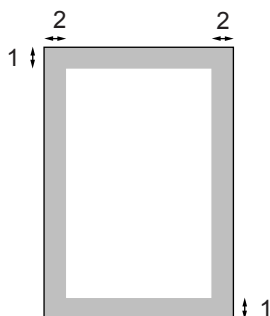

#### Poziom

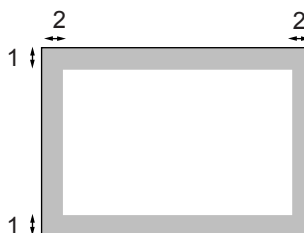

		Sterownik drukarki Windows® i sterownik drukarki Macintosh®	BRScrip Driver dla Windows® i Macintosh® (tylko model MFC-7840W)
Pion	1	4,23 mm	4,23 mm
	2	6,01 mm	4,23 mm
Poziom	1	4,23 mm	4,23 mm
	2	5 mm	4,23 mm



#### Informacja

Przedstawiony powyżej obszar, na którym nie można drukować, dotyczy papieru w formacie A4. Obszar, w którym nie można drukować, zmienia się w zależności od formatu papieru.

## Dopuszczalny papier i inne nośniki wydruku

Jakość drukowania może zależeć od typu używanego papieru.

Można używać następujących rodzajów nośników wydruku: papier zwykły, papier typu bond, papier z recydingu, folie do rzutnika, etykiety lub koperty.

Aby uzyskać najlepsze wyniki, należy postępować według poniższych instrukcji:

- Używaj papieru przeznaczonego do kopiowania.
- Należy używać papieru 75 do 90 g/m<sup>2</sup>.
- Używaj etykiet i folii do rzutnika przeznaczonych do urządzeń laserowych.
- NIE należy układać równocześnie na tacy różnych typów papieru, ponieważ może to doprowadzić do zakleszczenia lub złego podawania papieru.
- Aby drukowanie przebiegło prawidłowo, określ w aplikacji taki sam format papieru, jak papier ułożony na tacy.
- Unikaj dotykania zadrukowanej powierzchni papieru tuż po drukowaniu.
- Jeśli używasz folii do rzutnika, wyjmuj każdy arkusz bezpośrednio po wydrukowaniu, aby zapobiec powstawaniu plam lub zacięciu papieru.
- Używaj papieru dług włóknistego o obojętnym Ph i wilgotności ok. 5%.

## Zalecany papier i nośnik wydruku

W celu uzyskania najlepszej jakości drukowania zalecamy używania następującego papieru.

Rodzaj papieru	Pozycja
Papier zwykły	Xerox Premier 80 g/m <sup>2</sup>
	Xerox Business 80 g/m <sup>2</sup>
Papier z makulatury	Xerox Recycled Supreme 80 g/m <sup>2</sup>
Folia do rzutnika	3M CG3300
Etykiety	Etykiety do drukarek laserowych Avery L7163
Koperta	Antalis River series (DL)

## Typ i format papieru

Urządzenie może pobierać papier z zainstalowanej standardowej tacy papieru lub szczeliny do ręcznego podawania papieru.

### Standardowa taca papieru

Standardowa taca papieru jest uniwersalna, dlatego można używać papieru w dowolnym formacie (na tacy musi być w danej chwili papier jednego typu i formatu) spośród wymienionych w tabeli w punkcie *Pojemność tac papieru* na stronie 16. Na standardowej tacy papieru można ułożyć do 250 arkuszy papieru o rozmiarze Letter/A4 (80 g/m<sup>2</sup>). Papier można układać tak, aby sięgał oznaczenia maksymalnej ilości papieru na przesuwnej bocznej prowadnicy papieru.

### Pojemność tac papieru

	Rozmiar papieru	Rodzaje papieru	Liczba arkuszy
Taca papieru	A4, Letter, Executive, A5, A6, B5, B6.	Papier zwykły i papier z makulatury	do 250 [80 g/m <sup>2</sup> ]
		Folia do rzutnika	do 10
Szczelina do ręcznego podawania papieru	Szerokość: 76,2 do 220 mm Długość: 116 do 406,4 mm	Zwykły papier, papier z makulatury, papier typu bond, koperty, etykiety i folie do rzutnika	1

## Specyfikacje dotyczące zalecanego papieru

Specyfikacje papieru stosowanego w tym urządzeniu.

Gramatura	75-90 g/m <sup>2</sup>
Grubość	80-110 μm
Szorstkość	Ponad 20 s
Sztywność	90-150 cm <sup>3</sup> /100
Kierunek włókien	Włókna długie
Rezystancja objętościowa	10e <sup>9</sup> -10e <sup>11</sup> om
Rezystancja powierzchniowa	10e <sup>9</sup> -10e <sup>12</sup> om-cm
Wypełniacz	CaCO <sub>3</sub> (neutralny)
Zawartość popiołu	Poniżej 23 ciężar wt %
Jasność	Ponad 80 %
Nieprzezroczystość	Ponad 85 %

## Szczelina do ręcznego podawania papieru

Szczelina do ręcznego podawania papieru przyjmuje arkusze o szerokości 76,2 do 220 mm oraz długości 116 do 406,4 mm. Szczelina do ręcznego podawania papieru może być wykorzystywana do podawania papieru specjalnego, kopert i etykiet.

## Obsługa i używanie papieru specjalnego

Urządzenie jest przeznaczone do pracy z większością typów papieru kserograficznego i papieru łączonego. Jednak niektóre zmienne właściwości papieru mogą wpływać na jakość drukowania lub możliwości obsługi. Przed zakupieniem papieru najpierw należy przetestować kilka próbek, aby przekonać się, że uzyskiwane efekty są właściwe. Przechowuj papier w oryginalnym, szczelnym opakowaniu. Trzymaj papier poziomo i z daleka od wilgoci, bezpośredniego światła słonecznego oraz ciepła.

Ważne wskazówki dotyczące wyboru papieru:

- Nie należy stosować papieru do drukarek atramentowych, ponieważ może to spowodować uszkodzenie urządzenia.
- Do wstępnego drukowania powinien być używany atrament, który wytrzyma temperaturę procesu nagrzewania urządzenia (200 stopni Celsjusza).
- Jeśli wybrano papier typu bond, papier o chropowatej powierzchni lub też papier pofalowany lub pofalowany, jakość wydruku może ulec pogorszeniu.

## Typy papieru, jakich należy unikać

### ! UWAGA

Niektóre typy papieru mogą nie sprawdzać się lub po ich użyciu może dojść do uszkodzenia urządzenia.

Papier, jakiego NIE należy używać:

- silnie teksturowany
- bardzo gładki lub błyszczący
- pomarszczony lub pozwijany

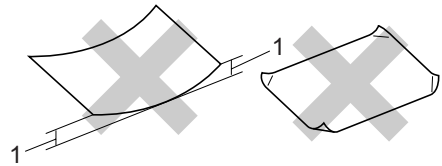

1 2 mm

- powlekany lub wykończony chemicznie
- uszkodzony, pofalowany lub pozaginany
- o gramaturze większej, niż określona w specyfikacji w niniejszym podręczniku
- z zakładkami i zszywkami
- z nagłówkami wykonanymi techniką barwników niskotemperaturowych lub termokopiiowania
- wielowarstwowy lub bez zawartości węgla
- przeznaczony do drukowania za pomocą drukarki atramentowej

W przypadku użycia któregoś z wymienionych powyżej typów papieru może dojść do uszkodzenia urządzenia. Tego typu uszkodzenie nie jest objęte żadną gwarancją firmy Brother ani umową serwisową.

## Koperty

Urządzenie jest przystosowane do pracy z większością kopert. W przypadku niektórych kopert mogą powstać problemy z podawaniem i jakością wydruku, wynikające ze sposobu ich wykonania. Odpowiednia koperta powinna mieć krawędzie proste, dobrze zagięte, a brzeg prowadzący nie powinien być grubszy niż dwa arkusze papieru. Koperta powinna leżeć płasko i nie powinna być luźna ani słaba. Należy kupować dobrej jakości koperty u dostawcy, który wie, że mają być one stosowane z drukarką laserową.

Koperty mogą być podawane pojedynczo ze szczeliny do ręcznego podawania papieru. Przed rozpoczęciem drukowania lub zakupem dużej ilości kopert zalecane jest wydrukowanie koperty próbnej. Pomoże to upewnić się, czy wyniki drukowania będą zadowalające.

Należy sprawdzić następujące rzeczy:

- Zagięcie z uszczelnieniem powinno być wykonane w kierunku wzdłużnym.
- Zagięcie powinno być wykonane w sposób zdecydowany i prawidłowy (nierówno wycięte lub zagięte koperty mogą powodować zakleszczenie papieru).
- W obszarze zakreślonym kółkiem, na rysunku poniżej, koperty powinny składać się z dwóch warstw papieru.

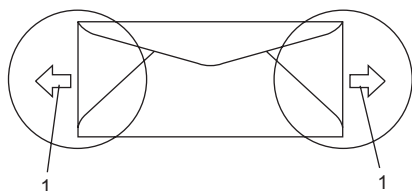

### 1 Kierunek podawania

- Połączenia kopert uszczelnianych przez producenta powinny być zabezpieczone.
- Zalecamy nie drukować w odległości mniejszej niż 15 mm od krawędzi koperty.

## Rodzaje kopert, jakich należy unikać

### ! UWAGA

Koperty, jakich NIE należy używać:

- uszkodzone, pozwijane, pomarszczone lub o nietypowym kształcie
- bardzo błyszczące lub silnie teksturowane
- z klamrami, zszywkami, zatrzaskami lub wiązaniami
- z zamknięciami samoprzylepnymi
- o luźnej budowie
- które nie są ostro sprasowane
- które są wytłaczane (mają wypukły napis)
- które wcześniej były zadrukowane drukarką laserową
- które są wstępnie zadrukowane wewnątrz
- których nie daje się równo ułożyć
- wykonane z papieru o gramaturze wyższej, niż określona w specyfikacji urządzenia
- z nierównymi krawędziami lub które nie są idealnie prostokątne
- z okienkami, otworami, wycięciami lub perforacją
- z klejem na powierzchni (jak pokazano na rysunku poniżej)

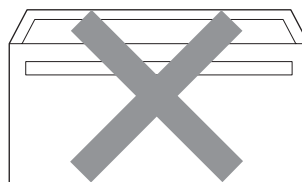

- z podwójnymi zakładkami (jak pokazano na rysunku poniżej)

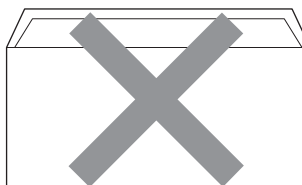

- z zakładkami uszczelniającymi, które nie były zagięte w chwili zakupu
- z zakładkami klejącymi (jak pokazano na rysunku poniżej)

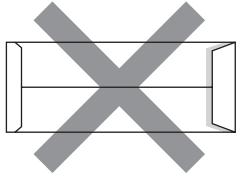

- z zakładką po każdej stronie (jak pokazano na rysunku poniżej)

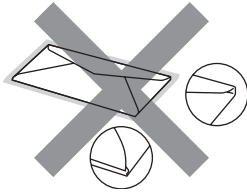

W przypadku użycia któregoś z wymienionych powyżej typów kopert może dojść do uszkodzenia urządzenia. Tego typu uszkodzenie nie jest objęte żadną gwarancją firmy Brother ani umową serwisową.

Czasami może dojść do powstania problemów z podawaniem papieru wynikających z jego grubości, wielkości oraz kształtu zagięć używanych kopert.

## Etykiety

Urządzenie umożliwia drukowanie na większości etykiet przeznaczonych do użycia z drukarką laserową. Etykiety powinny być wykonane z wykorzystaniem kleju na bazie akrylu, ponieważ materiał ten jest bardziej stabilny przy wysokich temperaturach, jakie występują w zespole grzewczym. Klej nie powinien stykać się z żadną częścią urządzenia, ponieważ stos etykiet może przykleić się do zespołu bębna lub rolek i doprowadzić do zacięcia papieru lub pogorszenia jakości wydruku. Między etykietami nie powinien być widoczny klej. Etykiety powinny być ułożone tak, aby zakrywały całą długość i szerokość arkusza. Pozostawianie pustych przestrzeni może doprowadzić do zdzierania etykiet i poważnych problemów z zakleszczeniem lub drukowaniem.

Wszystkie etykiety używane z urządzeniem muszą wytrzymać temperaturę 200 stopni Celsjusza (392 stopni Fahrenheita) przez 0,1 s.

Gramatura etykiet nie powinna przekraczać specyfikacji zawartej w niniejszym Podręczniku Użytkownika. Etykiety o właściwościach przekraczających specyfikację mogą nie być poprawnie podawane i drukowane oraz mogą doprowadzić do uszkodzenia urządzenia.

Etykiety mogą być podawane wyłącznie ze szczeliny do ręcznego podawania papieru.

## Rodzaje etykiet, jakich należy unikać

Nie używaj etykiet uszkodzonych, pozwijanych, pomarszczonych lub o nietypowym kształcie.

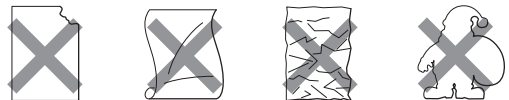

### ! UWAGA

**NIE NALEŻY** podawać częściowo wykorzystanych arkuszy z etykietami. Odślonięty arkusz nośnika doprowadzi do uszkodzenia urządzenia.

## Ładowanie dokumentów

### Korzystanie z automatycznego podajnika dokumentów (ADF)

ADF może zmieścić do 35 stron i podawać każdy arkusz indywidualnie. Należy stosować standardowy papier 80 g/m<sup>2</sup> i zawsze należy przekartkować strony przed włożeniem ich do ADF.

#### Zalecane warunki otoczenia

Temperatura: 20 - 30°C  
 Wilgotność: 50% - 70%  
 Papier: Xerox Premier 80 g/m<sup>2</sup> lub Xerox Business 80 g/m<sup>2</sup>

#### ! UWAGA

NIE pozostawiaj grubych dokumentów na szybie skanera. Jeśli to zrobisz, ADF może się zaciąć.

NIE używaj papieru, który jest skręcony, pomarszczony, zgięty, rozerwany, zszywany, spięty spinaczem, skleiony lub oklejony taśmą.

NIE używaj kartonu, papieru gazetowego lub tkaniny.

Aby uniknąć zniszczenia maszyny podczas korzystania z ADF, NIE wyciągaj dokumentu w trakcie podawania.

Informacje na temat skanowania dokumentów niestandardowych patrz *Użycie szyby skanera* na stronie 21.

- Upewnij się, że dokumenty pisane atramentem są całkowicie suche.

- Dokumenty do faksowania powinny mieć szerokość 148 do 215,9 mm oraz długość 148 do 355,6 mm oraz standardową gramaturę (80 g/m<sup>2</sup>).

- 1 Odegnij klapkę podtrzymującą wyjście dokumentów z ADF (1) i klapkę podpierającą ADF (2).

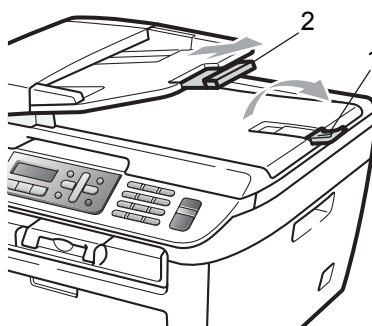

- 2 Dobrze przekartkuj strony.
- 3 Wsuwaj dokument do ADF zapisaną krawędzią górną do przodu, dopóki nie poczujesz, że dotkną rolki podającej.
- 4 Wyreguluj prowadnice papieru (1), dopasowując je do szerokości dokumentu.

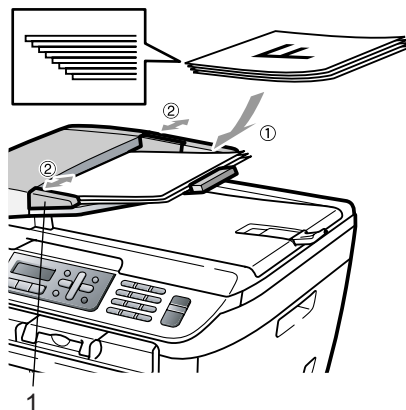



## Użycie szyby skanera

Możliwe jest użycie szyby skanera do faksowania, kopiowania lub skanowania stron książek lub jednej strony jednocześnie. Szerokość dokumentów powinna wynosić do 215,9 mm szerokości i 297 mm długości.



### Informacja

W celu używania szyby skanera podajnik ADF musi być pusty.

- 1 Podnieś pokrywę dokumentu.
- 2 Używając lewej prowadnicy, wyśrodkuj dokument stroną zapisaną do dołu na szybie skanera.

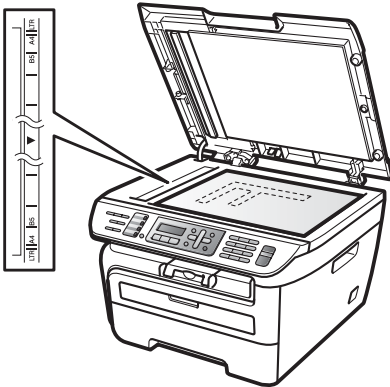

- 3 Zamknij pokrywę dokumentu.

### ! UWAGA

Jeżeli dokumentem jest książka lub gruby dokument, nie opuszczaj gwałtownie pokrywy, ani nie naciskaj na nią.

## Tryb zegara

Urządzenie ma trzy klawisze wyboru trybu na panelu sterowania: **Fax (Faks)**, **Scan (Skanuj)** oraz **Copy (Kopiuj)**.

Można ustawić czas, po jakim urządzenie po ostatnim kopiowaniu lub skanowaniu ma powrócić do trybu faksu. Jeśli wybierzesz **WYŁ.**, urządzenie pozostanie w trybie używanym ostatnio.

(tylko model MFC-7840W) Funkcja ta ustawia ponadto czas, po którym urządzenie zmieni użytkownika indywidualnego na użytkownika publicznego podczas korzystania z funkcji kontroli dostępu do urządzenia. (Zob. *Przełączanie między użytkownikami* na stronie 28.)

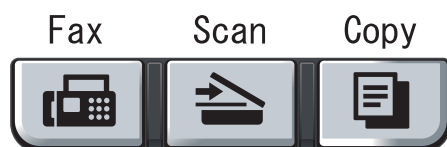

- 1 Naciśnij **Menu**, **1**, **1**.
- 2 Naciśnij **▲** lub **▼**, aby wybrać **0 SEK**, **30 SEK.**, **1 MIN.**, **2 MIN.**, **5 MIN.** lub **WYŁ.**  
Naciśnij **OK**.
- 3 Naciśnij **Stop/Exit (Stop/Zakończ)**.

## Ustawienia papieru

### Typ papieru

Ustaw urządzenie odpowiednio do papieru, jaki będzie używany. Zapewni to najwyższą jakość drukowania.

- 1 Naciśnij **Menu**, **1**, **2**.
- 2 Wciśnij **▲** lub **▼**, aby wybrać **CIENKI**, **ZWYKŁY**, **GRUBY**, **GRUBSZY**, **FOLIA** lub **PAPIER EKOLOG..**  
Naciśnij **OK**.
- 3 Naciśnij **Stop/Exit (Stop/Zakończ)**.

### Rozmiar papieru

Do drukowania kopii można użyć siedmiu formatów papieru: A4, Letter, Executive, A5, A6, B5 oraz B6 oraz dwóch formatów do drukowania faksów: A4 lub Letter.

W przypadku zmiany formatu papieru na tacy należy również zmienić ustawienie formatu papieru, tak aby urządzenie dopasowało dokument lub przychodzący faks do strony.

- 1 Naciśnij **Menu**, **1**, **3**.
- 2 Wciśnij **▲** lub **▼**, aby wybrać **A4**, **LETTER**, **EXECUTIVE**, **A5**, **A6**, **B5** lub **B6**.  
Naciśnij **OK**.
- 3 Naciśnij **Stop/Exit (Stop/Zakończ)**.



### Informacja

Jeśli wybrano **FOLIA** jako rodzaj papieru (**Menu**, **1**, **2**), możliwe będzie wybranie tylko **LETTER** lub **A4** formatu papieru w Kroku 2.

## Ustawienia głośności

### Głośność dzwonka

Istnieje możliwość wyboru poziomu głośności dzwonka; dostępne są ustawienia od GŁOŚNO do WYŁ.

Gdy urządzenie znajduje się w trybie faksu, naciśnij **⏏** lub **⏏**), aby wyregulować poziom głośności. Wyświetlacz LCD pokaże bieżące ustawienie, a po każdym wciśnięciu klawisza poziom głośności zmieni się o jeden stopień. Nowe ustawienie urządzenia będzie obowiązywało do czasu wprowadzenia zmiany.

Głośność dzwonka można również zmienić za pośrednictwem menu:

- 1 Naciśnij **Menu, 1, 4, 1.**
- 2 Naciśnij **▲** lub **▼**, aby wybrać WYŁ., CICHO, ŚREDNIO lub GŁOŚNO.  
Naciśnij **OK.**
- 3 Naciśnij **Stop/Exit (Stop/Zakończ).**

### Głośność sygnalizatora

Jeśli sygnalizator jest włączony, urządzenie będzie generować sygnał po każdym naciśnięciu klawisza, wypełnieniu błędu albo po wysłaniu lub odebraniu faksu. Dostępna jest gama ustawień głośności od GŁOŚNO do WYŁ..

- 1 Naciśnij **Menu, 1, 4, 2.**
- 2 Naciśnij **▲** lub **▼**, aby wybrać WYŁ., CICHO, ŚREDNIO lub GŁOŚNO.  
Naciśnij **OK.**
- 3 Naciśnij **Stop/Exit (Stop/Zakończ).**

### Głośność głośnika

Dostępna jest gama ustawień głośności głośnika od GŁOŚNO do WYŁ.

- 1 Naciśnij **Menu, 1, 4, 3.**
- 2 Naciśnij **▲** lub **▼**, aby wybrać WYŁ., CICHO, ŚREDNIO lub GŁOŚNO.  
Naciśnij **OK.**
- 3 Naciśnij **Stop/Exit (Stop/Zakończ).**

## Automatyczna zmiana czasu

Istnieje możliwość ustawienia urządzenia tak, aby automatycznie przestawiało godzinę. Urządzenie przestawi zegar o godzinę do przodu wiosną i o godzinę do tyłu jesienią.

- 1 Naciśnij **Menu 1, 5**.
- 2 Naciśnij ▲ lub ▼, aby wybrać WŁ. lub WYŁ..  
Naciśnij **OK**.
- 3 Naciśnij **Stop/Exit (Stop/Zakończ)**.

## Funkcje oszczędzania

### Oszczędzanie tonera

Funkcja ta umożliwi oszczędzanie tonera. Po ustawieniu tonera na WŁ. wydruki są jaśniejsze. Ustawienie domyślne to WYŁ..

- 1 Naciśnij **Menu, 1, 6, 1**.
- 2 Naciśnij ▲ lub ▼, aby wybrać WŁ. lub WYŁ..  
Naciśnij **OK**.
- 3 Naciśnij **Stop/Exit (Stop/Zakończ)**.



#### Informacja

Nie zaleca się włączania funkcji Oszczędzania tonera podczas drukowania zdjęć lub obrazów w skali szarości.

## Czas spoczynku

Ustawienie czasu spoczynku wpływa na zmniejszenie zużycia energii na skutek wyłączenia zespołu grzewczego w czasie, gdy urządzenie jest bezczynne.

Można wybrać czas, przez jaki urządzenie ma być bezczynne (od 00 do 99 minut), zanim przejdzie do trybu spoczynku. Jeśli urządzenie odbierze faks, dane z komputera lub wykona kopię, zegar zostanie zresetowany. Ustawienie domyślne to 05 minut.

Jeśli urządzenie znajduje się w trybie spoczynku, na ekranie LCD wyświetlony zostanie komunikat OCZEKIWANIE. W przypadku drukowania lub kopiowania w trybie spoczynku nastąpi krótkie opóźnienie, w czasie którego zespół grzewczy będzie się rozgrzewał.

- 1 Naciśnij **Menu 1, 6, 2**.
- 2 Wprowadź czas, przez który urządzenie ma pozostać bezczynne, zanim przejdzie do trybu spoczynku (od 00 do 99). Naciśnij **OK**.
- 3 Wciśnij **Stop/Exit (Stop/Zakończ)**.



#### Informacja

Aby **wyłączyć** tryb spoczynku, wciśnij **Start** oraz **Options (Opcje)** w tym samym czasie 2. Naciśnij ▲ lub ▼, aby wybrać WYŁ.. Naciśnij **OK**.

## Kontrast wyświetlacza ciekłokrystalicznego (LCD)

Możesz zmienić kontrast, aby wyświetlacz LCD wyglądał jaśniej lub ciemniej.

- 1 Naciśnij **Menu, 1, 7**.
- 2 Naciśnij ▲, aby wyświetlacz LCD był ciemniejszy. Lub naciśnij ▼, aby wyświetlacz LCD był jaśniejszy.  
Naciśnij **OK**.
- 3 Naciśnij **Stop/Exit (Stop/Zakończ)**.

## Zabezpieczenia

Możliwe jest ustawienie urządzenia na różnych poziomach bezpieczeństwa dzięki wykorzystaniu blokady ustawień oraz blokady TX (tylko model MFC-7320 i MFC-7440N) lub kontroli dostępu do urządzenia (tylko model MFC-7840W). Nie będzie wówczas możliwe dalsze planowanie zadań wysyłania faksów opóźnionych lub pollingu. Mimo tego, wszystkie zaprogramowane fakсы wysyłane z opóźnieniem zostaną wysłane, nawet jeśli włączona będzie blokada TX lub kontrola dostępu do urządzenia. Nie zostaną więc one utracone.

### Blokada TX (tylko modele MFC-7320 i tylko model MFC-7440N)

Blokada TX pozwala zapobiec nieautoryzowanemu dostępowi do urządzenia. Gdy blokada TX jest włączona, możliwe jest wykonywanie następujących czynności:

- Odbieranie faksów
- Przekazywanie faksów (jeśli funkcja przekazywania faksów została włączona)
- Zdalne odtwarzanie (jeśli funkcja zapisywania faksów została włączona)
- Odbiór faksów przez PC (jeśli funkcja odbioru faksów przez PC była już włączona)

Po włączeniu blokady TX, NIE jest możliwe wykonywanie następujących czynności:

- Wysyłanie faksów
- Kopiowanie
- Drukowanie z komputera PC
- Skanowanie



#### Informacja

- Aby wydrukować fakсы z pamięci, wyłącz blokadę TX.

- Jeśli zapomnisz hasła blokady TX, skontaktuj się z dealerem serwisowym firmy Brother.

### Ustawianie hasła



#### Informacja

Jeśli hasło zostało już ustawione, nie ma potrzeby ponownego ustawiania.

- 1 Naciśnij **Menu, 1, 8, 1**.
- 2 Jako hasło wprowadź 4-cyfrowy numer, używając cyfr od 0 do 9. Wciśnij **OK**.
- 3 Przy wprowadzaniu hasła po raz pierwszy, wyświetlacz LCD pokaże WERYFIKUJ:.
- 4 Ponownie wprowadź hasło. Wciśnij **OK**.
- 5 Naciśnij **Stop/Exit (Stop/Zakończ)**.

### Zmiana hasła blokady TX

- 1 Naciśnij **Menu, 1, 8, 1**.
- 2 Wciśnij **▲** lub **▼**, aby wybrać **USTAW HASŁO**. Wciśnij **OK**.
- 3 Wprowadź zarejestrowane 4-cyfrowe hasło. Wciśnij **OK**.
- 4 Wprowadź 4-cyfrową liczbę jako nowe hasło. Wciśnij **OK**.
- 5 Gdy wyświetlacz LCD pokaże WERYFIKUJ:, ponownie wprowadź nowe hasło. Wciśnij **OK**.
- 6 Naciśnij **Stop/Exit (Stop/Zakończ)**.

## Kontrola dostępu do urządzenia (tylko model MFC-7840W)

Kontrola dostępu do urządzenia pozwala na ograniczenie ogólnego dostępu do określonych funkcji urządzenia (transmisja faksu, odbieranie faksu, kopiowanie, skanowanie i drukowanie <sup>1</sup>).

Opcja ta zapobiega również modyfikowaniu ustawień domyślnych urządzenia przez użytkowników, dzięki ograniczonemu dostępowi do ustawień menu.

Aby włączyć kontrolę dostępu do urządzenia dla użytkownika publicznego, należy uniemożliwić korzystanie z co najmniej jednej funkcji.

Przed skorzystaniem z opcji bezpieczeństwa należy podać hasło administratora.

Dostęp do czynności z ograniczonym dostępem może zostać umożliwiony poprzez zdefiniowanie użytkownika z ograniczonym dostępem. Użytkownik z ograniczonym dostępem musi wprowadzić hasło użytkownika przed skorzystaniem z urządzenia.

Należy zwrócić szczególną uwagę na hasło. Jeśli zapomnisz hasła, skontaktuj się z dealerem serwisowym firmy Brother.

<sup>1</sup> Wydruk zawiera wysłane fakсы, jak również wszystkie zadania drukowania.



### Informacja

- Możliwe jest ustalenie do 10 użytkowników indywidualnych i jednego użytkownika publicznego.
- Przy ustalaniu użytkownika publicznego, możliwe jest ograniczenie jednej lub kilku funkcji urządzenia dla wszystkich użytkowników nie posiadających hasła.
- Do określania ograniczeń i dokonywania zmian uprawniony jest wyłącznie administrator.
- Jeśli zablokowana zostanie funkcja druku, zadania drukowania z komputera zostaną utracone bez powiadomienia.

- Gdy włączona jest kontrola dostępu do urządzenia, możliwe jest wyłącznie korzystanie z 1. KONTRAST, 6. POLL.NAD. lub 7. STR. TYT. WŁ./WYŁ w menu faksu.

Jeśli zablokowana jest transmisja faksu, nie jest możliwe korzystanie z żadnej funkcji w menu faksu.

- Odpytywanie jest możliwe wyłącznie, gdy włączone są funkcje: transmisja faksu i odbieranie faksu.

## Ustalanie hasła administratora

Poniższe kroki opisują ustalanie hasła administratora. Hasło to służy do ustalania użytkowników oraz włączania i wyłączania kontroli dostępu do urządzenia. (Zob. *Ustawianie ograniczonego dostępu dla użytkowników* na stronie 27 i *Włączanie blokady funkcji zabezpieczeń* na stronie 28.)

- 1 Naciśnij **Menu**, **1**, **8**, **1**.
- 2 Jako hasło wprowadź 4-cyfrowy numer, używając cyfr od 0 do 9. Naciśnij **OK**.
- 3 Ponownie wprowadź hasło, gdy wyświetlacz LCD pokaże WERYFIKUJ : . Naciśnij **OK**.
- 4 Naciśnij **Stop/Exit (Stop/Zakończ)**.

## Zmiana hasła administratora

- 1 Naciśnij **Menu**, **1**, **8**, **1**.
- 2 Wciśnij **▲** lub **▼**, aby wybrać USTAW HASŁO. Wciśnij **OK**.
- 3 Wprowadź zarejestrowane 4-cyfrowe hasło. Wciśnij **OK**.
- 4 Wprowadź 4-cyfrową liczbę jako nowe hasło. Wciśnij **OK**.

- 5 Gdy wyświetlacz LCD pokaże WERYFIKUJ:, ponownie wprowadź nowe hasło. Wciśnij **OK**.

- 6 Naciśnij **Stop/Exit (Stop/Zakończ)**.

### Ustalanie użytkownika publicznego

Możesz ustalić użytkownika publicznego. Użytkownik publiczny nie wprowadza hasła.



#### Informacja

Aby włączyć kontrolę dostępu do urzędnika dla użytkownika publicznego, należy uniemożliwić korzystanie z co najmniej jednej funkcji.

- 1 Naciśnij **Menu, 1, 8, 1**.
- 2 Naciśnij **▲** lub **▼**, aby wybrać **KONFIG. UŻYTK..**  
Naciśnij **OK**.
- 3 Wprowadź hasło administratora.  
Naciśnij **OK**.
- 4 Naciśnij **▲** lub **▼**, aby wybrać **PUBLICZNY**.  
Naciśnij **OK**.
- 5 Naciśnij **▲** lub **▼**, aby wybrać **WŁĄCZ** lub **WYŁĄCZ** dla **FAX TX**. Naciśnij **OK**.  
Po ustawieniu opcji Transmisja faksu, powtarzaj kroki dla opcji **FAX RX**, **KOPIUJ**, **SKANUJ** oraz **PCPRINT**.  
Naciśnij **OK**.



#### Informacja

Funkcję **PCPRINT** można ustawić wyłącznie dla użytkowników publicznych. Jeśli funkcja **PCPRINT** zostanie wyłączona dla użytkowników publicznych, zostanie ona również wyłączona **PCPRINT** dla wszystkich użytkowników z ograniczonym dostępem.

- 6 Naciśnij **Stop/Exit (Stop/Zakończ)**.

### Ustawianie ograniczonego dostępu dla użytkowników

Można ustawić ograniczony dostęp dla użytkowników i hasła.

- 1 Naciśnij **Menu, 1, 8, 1**.
- 2 Naciśnij **▲** lub **▼**, aby wybrać **KONFIG. UŻYTK..**  
Naciśnij **OK**.
- 3 Wprowadź hasło administratora.  
Naciśnij **OK**.
- 4 Wciśnij **▲** lub **▼**, aby wybrać **UŻYTKOWNIK01**. Naciśnij **OK**.
- 5 Przy użyciu klawiatury numerycznej wprowadź nazwę użytkownika. (Zob. *Wprowadzanie tekstu* na stronie 146.)  
Naciśnij **OK**.
- 6 Wprowadź 4-cyfrowy numer jako hasło użytkownika. Naciśnij **OK**.
- 7 Naciśnij **▲** lub **▼**, aby wybrać **WŁĄCZ** lub **WYŁĄCZ** dla **FAX TX**.  
Naciśnij **OK**.  
Po ustawieniu opcji Transmisja faksu, powtarzaj kroki dla opcji **FAX RX**, **KOPIUJ** oraz **SKANUJ**.  
Naciśnij **OK**.
- 8 Powtórz kroki od 4 do 7, aby wprowadzić poszczególnych dodatkowych użytkowników i hasła.
- 9 Naciśnij **Stop/Exit (Stop/Zakończ)**.



#### Informacja

Kilku użytkowników nie może używać tego samego hasła.

## Włączanie/wyłączanie blokady funkcji zabezpieczeń

Jeśli wprowadzisz nieprawidłowe hasło w czasie wykonywania poniższych czynności, na wyświetlaczu LCD pojawi się komunikat **BŁĘDNE HASŁO**. Wprowadź ponownie prawidłowe hasło.

### Włączanie blokady funkcji zabezpieczeń

- 1 Naciśnij **Menu, 1, 8, 1**.
- 2 Naciśnij ▲ lub ▼, aby wybrać **WYŁ. → WŁ. . .**. Naciśnij **OK**.
- 3 Wprowadź 4-cyfrowe hasło administratora. Naciśnij **OK**.

### Wyłączanie blokady funkcji zabezpieczeń

- 1 Naciśnij **Menu, 1, 8, 1**.
- 2 Naciśnij ▲ lub ▼, aby wybrać **WŁ. → WYŁ. . .**. Naciśnij **OK**.
- 3 Wprowadź 4-cyfrowe hasło administratora. Naciśnij **OK**.

## Przełączanie między użytkownikami

To ustawienie pozwala użytkownikom z ograniczonym dostępem logować się do urządzenia przy włączonej blokadzie funkcji zabezpieczeń.



### Informacja

Po zakończeniu używania urządzenia przez użytkownika z ograniczonym dostępem, nastąpi jego ponowne przełączenie do ustawień publicznych, w czasie zgodnym z ustawieniem Trybu zegara (**Menu, 1,1**). (Patrz *Tryb zegara* na stronie 22. Z ustawienia poszczególnego użytkownika można wyjść również przez naciśnięcie podświetlonego przycisku Tryb.)

- 1 Przytrzymaj przycisk **Shift** naciskając **Secure (Zabezpieczenie)**.

ZMIANA UŻYTK.  
PIN: XXXX

- 2 Wprowadź 4-cyfrowe hasło. Naciśnij **OK**.

### Jeśli tryb kopiowania jest wyłączony:

- 1 Naciśnij przycisk **Copy (Kopiuj)** .

ODMOWA DOSTĘPU

- 2 Wprowadź 4-cyfrowe hasło. Naciśnij **OK**.

### Jeśli tryb skanowania jest wyłączony:

- 1 Naciśnij przycisk **Scan (Skanuj)** .

ODMOWA DOSTĘPU

- 2 Wprowadź 4-cyfrowe hasło. Naciśnij **OK**.



## Blokada ustawień

Blokada ustawień pozwala na ustalenie hasła, które uniemożliwia innym osobom dokonanie przypadkowej zmiany ustawień urządzenia.

Należy zwrócić szczególną uwagę na hasło. Jeśli zapomnisz hasła, skontaktuj się z dealerem firmy Brother.

Jeśli dla blokady ustawień wybrana jest opcja **WŁ.**, nie można zmieniać wymienionych poniżej ustawień bez podania hasła:

- Data/Godzina
- ID stacji
- Ustawienia szybkiego wybierania
- Tryb zegara
- Rodzaj papieru
- Rozmiar papieru
- Głośność
- Automatyczna zmiana czasu
- Funkcje oszczędzania
- Kontrast wyświetlacza LCD
- Blokada ustawień
- Ograniczenia wybierania
- Blokada TX  
(tylko modele MFC-7320 i MFC-7440N)

### Ustawianie hasła

- 1 Naciśnij **Menu**, **1**, **8**, **2**.
- 2 Jako hasło wprowadź 4-cyfrowy numer, używając cyfr od 0 do 9. Naciśnij **OK**.
- 3 Ponownie wprowadź hasło po wyświetleniu na wyświetlaczu LCD komunikatu **WERYFIKUJ:**. Naciśnij **OK**.
- 4 Naciśnij **Stop/Exit (Stop/Zakończ)**.

### Zmiana hasła blokady ustawień

- 1 Naciśnij **Menu**, **1**, **8**, **2**.
- 2 Naciśnij **▲** lub **▼**, aby wybrać **USTAW HASŁO**. Naciśnij **OK**.
- 3 Wprowadź 4-cyfrowe hasło. Naciśnij **OK**.
- 4 Wprowadź 4-cyfrową liczbę jako nowe hasło. Naciśnij **OK**.
- 5 Po wyświetleniu na wyświetlaczu LCD komunikatu **WERYFIKUJ**: ponownie wprowadź nowe hasło. Naciśnij **OK**.
- 6 Naciśnij **Stop/Exit (Stop/Zakończ)**.

### Włączanie/wyłączanie blokady ustawień

Jeśli wprowadzisz nieprawidłowe hasło w czasie wykonywania poniższych czynności, na wyświetlaczu LCD pojawi się komunikat **BŁĘDNE HASŁO**. Wprowadź ponownie prawidłowe hasło.

#### Włączanie blokady ustawień

- 1 Naciśnij **Menu**, **1**, **8**, **2**.
- 2 Naciśnij **▲** lub **▼**, aby wybrać **WŁ.**. Naciśnij **OK**.
- 3 Wprowadź 4-cyfrowe hasło. Naciśnij **OK**.
- 4 Naciśnij **Stop/Exit (Stop/Zakończ)**.

#### Wyłączanie blokady ustawień

- 1 Naciśnij **Menu**, **1**, **8**, **2**.
- 2 Wprowadź 4-cyfrowe hasło. Dwukrotnie naciśnij **OK**.
- 3 Naciśnij **Stop/Exit (Stop/Zakończ)**.

## Ograniczenie wybierania

Ta funkcja zabezpiecza przed błędnym wysłaniem przez użytkownika faksu lub wybrania połączenia na zły numer. W urządzeniu można ustawić ograniczenie wybierania przy użyciu klawiatury, wybierania jedнопrzyciskowego oraz wybierania szybkiego.

Po wybraniu opcji WYŁĄCZONE, urządzenie nie ogranicza metody wybierania.

Po wybraniu opcji WPISZ DWUKR. #, urządzenie będzie wyświetlać komunikat o konieczności ponownego wprowadzenia numeru, a po ponownym wprowadzeniu tego samego, prawidłowego numeru, urządzenie rozpocznie wybieranie. Jeśli ponownie zostanie wprowadzony nieprawidłowy numer, na wyświetlaczu LCD zostanie wyświetlony komunikat o błędzie.

Po wybraniu opcji WŁĄCZONE, urządzenie ograniczy wysyłanie wszystkich faksów oraz połączeń wychodzących dla tej metody wybierania.

### Ograniczenia dla klawiatury

- 1 Naciśnij **Menu**, **2**, **6**, **1**.
- 2 Naciśnij ▲ lub ▼, aby wybrać WYŁĄCZONE, WPISZ DWUKR. # lub WŁĄCZONE.  
Naciśnij **OK**.
- 3 Naciśnij **Stop/Exit (Stop/Zakończ)**.

### Ograniczenia dla wybierania jedнопrzyciskowego

- 1 Naciśnij **Menu**, **2**, **6**, **2**.
- 2 Naciśnij ▲ lub ▼, aby wybrać WYŁĄCZONE, WPISZ DWUKR. # lub WŁĄCZONE.  
Naciśnij **OK**.

- 3 Naciśnij **Stop/Exit (Stop/Zakończ)**.

### Ograniczenia dla szybkiego wybierania

- 1 Naciśnij **Menu**, **2**, **6**, **3**.
- 2 Naciśnij ▲ lub ▼, aby wybrać WYŁĄCZONE, WPISZ DWUKR. # lub WŁĄCZONE.  
Naciśnij **OK**.
- 3 Naciśnij **Stop/Exit (Stop/Zakończ)**.



#### Informacja

- Ustawienie WPISZ DWUKR. # nie będzie aktywne po podniesieniu zewnętrznej słuchawki przed wprowadzeniem numeru. Nie zostaniesz poproszony o ponowne wprowadzenie numeru.
- Urządzenie nie może ograniczyć wybierania przy użyciu przycisku **Redial/Pause (Powtórz wybieranie/Pauza)**.
- Po wybraniu opcji WŁĄCZONE lub WPISZ DWUKR. #, użytkownik nie może korzystać z funkcji Rozsyłanie i nie może łączyć numerów do szybkiego wybierania.



# Faks

---

<b>Wysyłanie faksu</b>	<b>32</b>
<b>Odbieranie faksu</b>	<b>39</b>
<b>Telefon i urządzenia zewnętrzne</b>	<b>45</b>
<b>Wybieranie oraz zapisywanie numerów</b>	<b>50</b>
<b>Opcje zdalnego faksu</b>	<b>55</b>
<b>Polling</b>	<b>61</b>
<b>Drukowanie raportów</b>	<b>64</b>

## Jak wysłać fakсы

### Wprowadzanie trybu faksu

Aby przejść do trybu faksu, naciśnij  (Fax (Faks)), a klawisz zostanie podświetlony na zielono.

### Wysyłanie faksu z ADF

Najprostszym sposobem wysłania faksu jest skorzystanie z ADF. Aby anulować zadanie w trakcie wykonywania, naciśnij **Stop/Exit (Stop/Zakończ)**.

- 1 Upewnij się, że urządzenie znajduje się w trybie faksu .
- 2 Umieść dokument na podajniku ADF, *zadrukowaną stroną skierowaną do góry*.
- 3 Wybierz numer faksu. (Zob. *Jak wybierać numer* na stronie 50.)
- 4 Naciśnij **Start**.  
Urządzenie skanuje strony do pamięci i wysyła dokument.



#### Informacja

Jeśli w trakcie skanowania dokumentu do pamięci, wyświetlony zostanie komunikat **BRAK PAMIĘCI**, naciśnij **Stop/Exit (Stop/Zakończ)**, aby anulować skanowanie lub przycisk **Start**, aby przesłać zeskanowane strony.

### Wysyłanie faksu z szyby skanera

Możesz używać szyby skanera do wysyłania faksem książki lub pojedynczej strony. Maksymalny rozmiar dokumentów to Letter lub A4. Naciśnij **Stop/Exit (Stop/Zakończ)**, aby anulować zadanie wysyłania faksu w trakcie wykonywania.

- 1 Upewnij się, że urządzenie znajduje się w trybie faksu .
- 2 Umieść dokument na szybie skanera, stroną zadrukowaną *do dołu*.
- 3 Wybierz numer faksu. (Zob. *Jak wybierać numer* na stronie 50.)
- 4 Naciśnij **Start**.  
Urządzenie rozpocznie skanowanie pierwszej strony.
- 5 Po zeskanowaniu strony wyświetlacz LCD podpowie wybór jednej z poniższych opcji:
 

NASTĘPNA STRONA?  
 1.TAK 2.NIE

  - Naciśnij **1**, aby wysłać kolejną stronę. Przejdź do 6.
  - Naciśnij **2** lub **Start**, aby wysłać dokument. Przejdź do 7.
- 6 Połóż kolejną stronę na szybie skanera, naciśnij **OK**. Powtórz kroki 5 oraz 6 dla każdej dodatkowej strony.

WŁÓŻ NAST. KARTKĘ  
 POTE M WCIŚ. OK.

- 7 Urządzenie automatycznie wyśle faks.



#### Informacja

Podczas wysyłania faksem wielu stron z szyby skanera czas rzeczywisty transmisji powinien zostać ustawiony na **WYŁ.**. (Zob. *Transmisja w czasie rzeczywistym* na stronie 36.)

## Anulowanie zadania faksu w trakcie wykonywania

Naciśnij przycisk **Stop/Exit (Stop/Zakończ)** aby anulować faksowanie. Jeśli przycisk **Stop/Exit (Stop/Zakończ)** zostanie naciśnięty podczas wybierania lub wysyłania, na wyświetlaczu LCD wyświetlony zostanie komunikat 1. ANULUJ 2. WYJŚĆ, naciśnij 1, aby anulować faksowanie.

## Rozsyłanie

Rozsyłanie umożliwia wysłanie tego samego faksu pod więcej niż jeden numer. Do tego samego rozsyłania możesz dołączyć grupy, numery wybierania jedнопrzyciskowego oraz do 50 ręcznie wybieranych numerów.

Rozsyłanie może obejmować 258 różnych numerów. Będzie to zależało od liczby zachowanych grup, kodów dostępu lub numerów kart kredytowych oraz od faksów zachowanych w pamięci urządzenia.



### Informacja

Opcja **Search/Speed Dial (Szukaj/Szybkie wybieranie)** ułatwi wybieranie numerów.

- 1 Upewnij się, że urządzenie znajduje się w trybie faksu .
- 2 Włóż dokument.
- 3 Wprowadź numer.  
Naciśnij **OK**.  
Możesz również używać jedнопrzyciskowego wybierania, grupy numerów lub numerów wprowadzanych ręcznie z klawiatury. (Zob. *Jak wybierać numer* na stronie 50.)
- 4 Powtarzaj 3, dopóki nie wprowadzisz wszystkich numerów, pod które chcesz wysłać faks.

- 5 Naciśnij **Start**.

Po zakończeniu rozsyłania zostanie wydrukowany raport rozsyłania z wynikami.

## Anulowanie rozsyłanie w toku

W trakcie rozsyłania można anulować wysyłanie bieżącego faksu lub całe zadanie drukowania.

- 1 Naciśnij **Menu, 2, 7**.  
Na wyświetlaczu LCD zostanie wyświetlony wybierany numer faksu (na przykład, #001 0123456789) oraz numer zadania rozsyłania (na przykład, K. SERyjNA#001).
- 2 Naciśnij **▲** lub **▼**, aby wybrać zadanie, jakie ma zostać anulowane.  
Naciśnij **OK**.
- 3 Naciśnij **1**, aby skasować numer zadania lub **2**, aby wyjść.  
Jeśli anulowany ma zostać tylko numer, pod który aktualnie wysyłany jest faks 2, urządzenie zwróci się z zapytaniem czy anulować rozsyłanie. Naciśnij **1**, aby skasować całe zadanie rozsyłania lub **2**, aby wyjść.
- 4 Naciśnij **Stop/Exit (Stop/Zakończ)**.

## Dodatkowe operacje wysyłania

### Wysyłanie faksów za pomocą wielu ustawień

Przed wysłaniem faksu można zmienić następujące ustawienia: kontrast, rozdzielczość, tryb zagraniczny, zegar wysyłania faksu z opóźnieniem, transmisja pollingu, wysyłanie w czasie rzeczywistym lub ustawienia strony tytułowej.

- 1 Upewnij się, że urządzenie znajduje się w trybie faksu . Po zatwierdzeniu każdego ustawienia na ekranie LCD pojawia się zapytanie, czy wprowadzać dalsze ustawienia.

NASTĘPNE  
1. TAK 2. NIE

- 2 Wykonaj jedną z następujących czynności:
  - Aby wprowadzić dalsze ustawienia, naciśnij **1**. Na ekranie LCD wyświetli się menu `USTAW.NADAW.`, co umożliwi wybranie następnego ustawienia.
  - Po zakończeniu wprowadzania ustawień naciśnij **2** i przejdź do następnego kroku, aby wysłać faks.

### Elektroniczna strona tytułowa

Funkcja ta *nie* będzie działać, jeśli ID stacji nie został zaprogramowany.  
(Zob. *Podręcznik szybkiej obsługi*.)

Można automatycznie wysłać stronę tytułową za pomocą dowolnego faksu. Strona tytułowa zawiera ID stacji, komentarz i nazwę (lub numer), które zostały zapisane w pamięci wybierania jednoprzyciskowego lub szybkiego wybierania.

Wybierając opcję `REZERW.FAXU:WŁ.` można również wyświetlić na stronie tytułowej numery stron.

Można wybrać jeden z wstępnie ustawionych komentarzy.

1. BEZ NOTATKI
2. ZADZWOŃ
3. PILNE
4. POUFNE

Zamiast używania wstępnie ustawionych komentarzy, można wprowadzić dwa komunikaty osobiste, składające się z maksymalnie 27 znaków. Przy wprowadzaniu znaków pomocna jest tabela Strona 146.

(Zob. *Tworzenie własnych komentarzy* na stronie 34.)

5. (Zdefiniowane przez użytkownika)
6. (Zdefiniowane przez użytkownika)

### Tworzenie własnych komentarzy

Możesz utworzyć dwa własne komentarze.

- 1 Upewnij się, że urządzenie znajduje się w trybie faksu .
- 2 Naciśnij **Menu**, **2**, **2**, **8**.
- 3 Naciśnij **▲** lub **▼**, aby wybrać **5** lub **6** w celu zapisania własnego komentarza. Naciśnij **OK**.
- 4 Wprowadź własny komentarz za pomocą klawiatury. Naciśnij **OK**.

Tabela, Strona 146, ułatwi wprowadzanie znaków.

### Wysyłanie strony tytułowej tylko dla następnego faksu

W przypadku wysłania strony tytułowej tylko dla następnego faksu urządzenie zwróci się o wprowadzenie liczby stron do wysłania, aby można je było wydrukować na tej stronie.

- 1 Upewnij się, że urządzenie znajduje się w trybie faksu .
- 2 Włóż dokument.

- 3 Naciśnij **Menu**, **2**, **2**, **7**.
- 4 Naciśnij **▲** lub **▼**, aby wybrać REZERW.FAXU:WŁ.  
(lub REZERW.FAXU:WYŁ.).  
Naciśnij **OK**.
- 5 Naciśnij **▲** lub **▼**, aby wybrać komentarz.  
Naciśnij **OK**.
- 6 Wprowadź dwie cyfry, aby wyświetlić liczbę wysyłanych stron.  
Naciśnij **OK**.  
Na przykład, wprowadź **0**, **2** w przypadku 2 stron lub **0**, **0**, aby miejsce na liczbę stron pozostało puste. W przypadku popełnienia błędu naciśnij **◀** lub **Clear/Back (Wyczyść/Cofnij)**, aby wrócić i ponownie wprowadzić liczbę stron.

### Wysyłanie strony tytułowej dla wszystkich faksów

Urządzenie można ustawić tak, aby wysyłało stronę tytułową z każdym wysyłanym faksem.

- 1 Upewnij się, że urządzenie znajduje się w trybie faksu .
- 2 Naciśnij **Menu**, **2**, **2**, **7**.
- 3 Naciśnij **▲** lub **▼**, aby wybrać WŁ.  
(lub WYŁ.).  
Naciśnij **OK**.
- 4 Naciśnij **▲** lub **▼**, aby wybrać komentarz.  
Naciśnij **OK**.

### Używanie drukowanej strony tytułowej

Aby używać drukowanej strony tytułowej, po której można pisać, wydrukuj stronę przykładową i dołącz ją do faksu.

- 1 Upewnij się, że urządzenie znajduje się w trybie faksu .
- 2 Naciśnij **Menu**, **2**, **2**, **7**.

- 3 Naciśnij **▲** lub **▼**, aby wybrać WYDRUK PRÓBNY.  
Naciśnij **OK**.
- 4 Naciśnij **Start**.
- 5 Po wydrukowaniu przez urządzenie strony tytułowej, naciśnij **Stop/Exit (Stop/Zakończ)**.

## Kontrast

W przypadku większości dokumentów ustawienie domyślne opcji **AUTO** zapewni najlepsze wyniki. Umożliwia to automatyczne wybieranie właściwego kontrastu dla dokumentu.

Jeśli dokument jest bardzo jasny lub ciemny, zmiana kontrastu może poprawić jakość faksu.

Opcja **CIEMNY** umożliwia rozjaśnienie faksowanego dokumentu.

Opcja **JASNY** umożliwia przyciemnienie faksowanego dokumentu.

- 1 Upewnij się, że urządzenie znajduje się w trybie faksu .
- 2 Włóż dokument.
- 3 Naciśnij **Menu**, **2**, **2**, **1**.
- 4 Naciśnij **▲** lub **▼**, aby wybrać **AUTO**, **JASNY** lub **CIEMNY**.  
Naciśnij **OK**.



### Informacja

Nawet po wybraniu opcji **JASNY** lub **CIEMNY** urządzenie wyśle faks korzystając z ustawienia **AUTO**, o ile dla rozdzielczości faksu wybrano opcję **FOTO**.

## Zmiana rozdzielczości faksu

Jakość faksu można poprawić, zmieniając jego rozdzielczość. Rozdzielczość można zmienić dla następnego faksu *lub* dla wszystkich faksów.

### Aby zmienić rozdzielczość następnego faksu

- 1 Upewnij się, że urządzenie znajduje się w trybie faksu .
- 2 Włóż dokument.
- 3 Naciśnij **Resolution (Rozdzielczość)**, a następnie naciśnij **▲** lub **▼**, aby wybrać rozdzielczość. Naciśnij **OK**.

### Aby zmienić domyślną rozdzielczość faksu

- 1 Upewnij się, że urządzenie znajduje się w trybie faksu .
- 2 Naciśnij **Menu, 2, 2, 2**.
- 3 Naciśnij **▲** lub **▼**, aby wybrać rozdzielczość. Naciśnij **OK**.



#### Informacja

Użytkownik może wybrać różne ustawienia rozdzielczości.

##### STANDARD:

Odpowiednia dla większości pisemnych dokumentów.

##### WYSOKA:

Odpowiednia dla małych wydruków, przesyłanie nieco wolniejsze niż w przypadku rozdzielczości standardowej.

##### B. WYSOKA:

Odpowiednia dla małych wydruków lub ilustracji, przesyłanie nieco wolniejsze niż w przypadku rozdzielczości wysokiej.

#### FOTO:

Należy jej używać w przypadku dokumentów o różnych odcieniach szarości lub zdjęć. Najdłuższy czas przesyłania.

## Podwójny dostęp

Można wybrać numer i rozpocząć skanowanie faksu do pamięci—nawet jeśli urządzenie wysyła z pamięci, odbiera fakсы lub drukuje dane PC. Na wyświetlaczu LCD pojawi się nowy numer zadania.

Liczba stron, jakie można zeskanować, będzie różna w zależności od drukowanych danych.



#### Informacja

Po wyświetleniu komunikatu

**BRAK PAMIĘCI** w czasie skanowania pierwszej strony naciśnij **Stop/Exit (Stop/Zakończ)**, aby anulować skanowanie. Jeśli wyświetlony zostanie komunikat **BRAK PAMIĘCI** podczas skanowania następnego strony, można nacisnąć **Start**, aby nadal przesyłać skanowane strony, lub **Stop/Exit (Stop/Zakończ)**, aby anulować operację.

## Transmisja w czasie rzeczywistym

Przed wysłaniem faksu urządzenie skanuje dokumenty do pamięci. Następnie, po zwolnieniu linii telefonicznej urządzenie rozpocznie wybieranie i wysyłanie.

Jeśli pamięć jest pełna, urządzenie wyśle dokument w czasie rzeczywistym (nawet jeśli pozycja **ND. - CZAS RZ.** jest ustawiona na **WYŁ.**).

Czasami może zająć konieczność natychmiastowego wysłania ważnego dokumentu, bez oczekiwania na transmisję z pamięci. Można ustawić pozycję **ND. - CZAS RZ.** na **WŁ.** dla wszystkich dokumentów lub **REZERW. FAXU: WŁ.** tylko dla następnego faksu.







## Informacja

Jeśli podczas transmisji w czasie rzeczywistym używana jest szyba skanera płaskiego, funkcja automatycznego powtarzania wybierania nie działa.

### Wysyłanie w czasie rzeczywistym dla wszystkich faksów

- 1 Upewnij się, że urządzenie znajduje się w trybie faksu .
- 2 Naciśnij **Menu**, **2**, **2**, **5**.
- 3 Naciśnij **▲** lub **▼**, aby wybrać **WŁ...**  
Naciśnij **OK**.

### Wysyłanie w czasie rzeczywistym tylko dla następnego faksu

- 1 Upewnij się, że urządzenie znajduje się w trybie faksu .
- 2 Naciśnij **Menu**, **2**, **2**, **5**.
- 3 Naciśnij **▲** lub **▼**, aby wybrać  
**REZERW. FAXU: WŁ...**  
Naciśnij **OK**.

### Brak wysyłania w czasie rzeczywistym tylko dla następnego faksu

- 1 Upewnij się, że urządzenie znajduje się w trybie faksu .
- 2 Naciśnij **Menu**, **2**, **2**, **5**.
- 3 Naciśnij **▲** lub **▼**, aby wybrać  
**REZERW. FAXU: WYŁ...**  
Naciśnij **OK**.

## Tryb zagraniczny

Jeśli masz problemy z wysłaniem faksu zagranicznego związane ze złym połączeniem, włączenie trybu zagranicznego może pomóc.

Jest to ustawienie tymczasowe i będzie aktywne tylko dla jednego faksu.

- 1 Upewnij się, że urządzenie znajduje się w trybie faksu .
- 2 Włóż dokument.
- 3 Naciśnij **Menu**, **2**, **2**, **9**.
- 4 Naciśnij **▲** lub **▼**, aby wybrać **WŁ...** lub  
**WYŁ...**  
Naciśnij **OK**.

## Wysyłanie faksu z opóźnieniem

W pamięci można zapisać maksymalnie 50 faksów do wysłania w ciągu 24 godzin.

- 1 Upewnij się, że urządzenie znajduje się w trybie faksu .
- 2 Włóż dokument.
- 3 Naciśnij **Menu**, **2**, **2**, **3**.
- 4 Wprowadź godzinę, o której faks ma zostać wysłany (w formacie 24-godzinnym).  
*(Na przykład 19:45 w przypadku 7:45 po południu)*  
Naciśnij **OK**.



## Informacja

Liczba stron, jakie można zeskanować do pamięci, zależy od ilości danych drukowanych na każdej stronie.

## Opóźniona transmisja wsadowa

Przed wysłaniem faksów opóźnionych urządzenie zapisze wszystkie fakсы w pamięci, sortując je wg miejsca docelowego i zaplanowanej godziny.

Wszystkie fakсы opóźnione, które mają zostać wysłane o tej samej godzinie, pod ten sam numer, zostaną wysłane jako jeden faks, aby skrócić czas transmisji.

- 1 Upewnij się, że urządzenie znajduje się w trybie faksu .
- 2 Naciśnij **Menu**, **2**, **2**, **4**.
- 3 Naciśnij **▲** lub **▼**, aby wybrać **WŁ.** lub **WYŁ.**  
Naciśnij **OK**.
- 4 Naciśnij **Stop/Exit (Stop/Zakończ)**.

## Sprawdzanie i anulowanie zadań oczekujących

Sprawdź, które zadania nadal oczekują w pamięci na wysłanie. Jeśli w pamięci nie ma żadnego zadania, na wyświetlaczu LCD pojawi się komunikat **NIE MA ZADAŃ**. Nie można anulować zadania faksowania zapisanego i oczekującego w pamięci.

- 1 Naciśnij **Menu**, **2**, **7**.  
Zostaną wyświetlone zadania do wysłania.
- 2 Wykonaj jedną z następujących czynności:
  - Naciśnij **▲** lub **▼**, aby przewinąć zadania oczekujące naciśnij **OK**, aby wybrać zadanie, a następnie naciśnij **1**, aby je anulować.
  - Naciśnij **2**, aby wyjść bez anulowania.
- 3 Po zakończeniu naciśnij **Stop/Exit (Stop/Zakończ)**.

## Ręczne wysyłanie faksów

### Transmisja ręczna

Transmisja ręczna pozwala słyszeć dźwięki wybierania, dzwonienia i odbioru faksu.

- 1 Upewnij się, że urządzenie znajduje się w trybie faksu .
- 2 Włóż dokument.
- 3 Podnieś słuchawkę telefonu zewnętrznego i sprawdź, czy słychać ton wybierania.
- 4 Wybierz żądany numer faksu.
- 5 Po usłyszeniu tonu faksu, naciśnij **Start**.
  - Jeśli korzystasz z szyby skanera, naciśnij **1**, aby wysłać faks.
- 6 Jeśli słuchawka telefonu zewnętrznego została podniesiona, odłóż ją z powrotem.

## Komunikat o braku pamięci

Po wyświetleniu komunikatu **BRAK PAMIĘCI** w czasie skanowania pierwszej strony naciśnij **Stop/Exit (Stop/Zakończ)**, aby anulować wysyłanie faksu.

Jeśli podczas skanowania następnej strony wyświetlony zostanie komunikat **BRAK PAMIĘCI**, możesz nacisnąć **Start**, aby wysłać zeskanowane do tej pory strony, lub nacisnąć **Stop/Exit (Stop/Zakończ)**, aby anulować operację.



### Informacja

Jeśli podczas wysyłania faksu pojawi się komunikat **BRAK PAMIĘCI**, a nie chcesz usuwać zapisanych faksów z pamięci, można wysłać faks w czasie rzeczywistym. (Zob. *Transmisja w czasie rzeczywistym* na stronie 36.)

## Tryby odbioru

Musisz wybrać tryb odbierania, zależnie od posiadanych urządzeń zewnętrznych oraz usług telefonicznych. Poniższe schematy pomogą wybrać odpowiedni tryb. (Szczegółowe informacje na temat trybów odbierania zawiera temat *Korzystanie z trybów odbierania* na stronie 40.)

### Wybieranie trybu odbierania

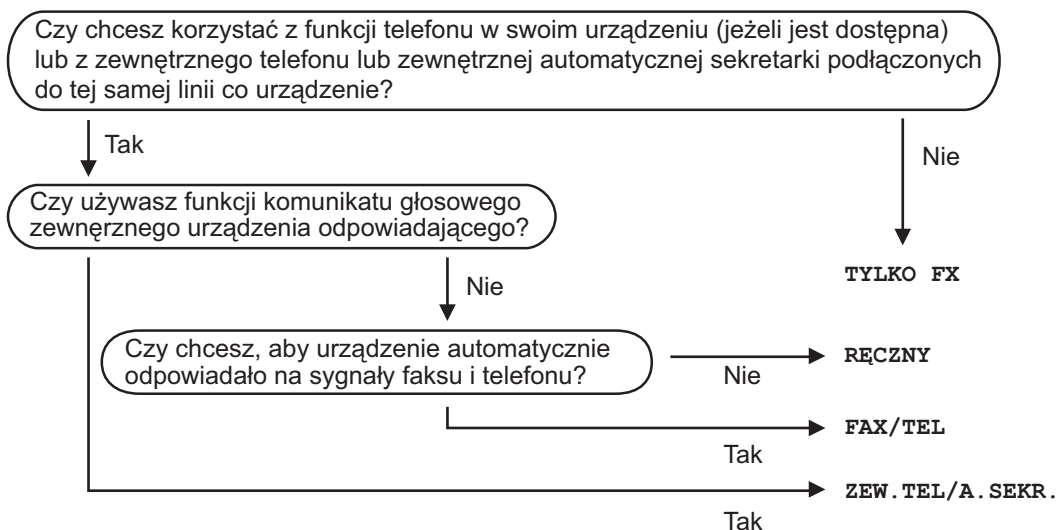

Aby ustawić tryb odbierania, wykonaj poniższe instrukcje.

- 1 Naciśnij **Menu, 0, 1**.
- 2 Naciśnij **▲** lub **▼**, aby wybrać tryb odbierania.  
Naciśnij **OK**.
- 3 Naciśnij **Stop/Exit (Stop/Zakończ)**.

Na wyświetlaczu LCD pojawi się bieżący tryb odbierania.

## Korzystanie z trybów odbierania

Niektóre tryby odbierania automatycznie odbierają połączenia (TYLKO FX oraz FAX/TEL). W niektórych przypadkach przed ustawieniem tych trybów zalecana jest zmiana opóźnienia dzwonienia. (Zob. *Opóźnienie dzwonienia* na stronie 41.)

### Tryb Tylko faks

TYLKO FX będzie automatycznie odpowiadał na każde połączenie jako faks.

### Faks/Telefon

Tryb FAX/TEL pomaga automatycznie zarządzać połączeniami przychodzącymi, ponieważ rozpoznaje, czy jest to faks czy połączenie głosowe, a następnie obsługuje połączenie w jeden z następujących sposobów:

- Faksy będą automatycznie odbierane.
- Połączenia głosowe będą sygnalizowane dzwonkiem F/T. Dzwonek F/T jest szybkim podwójnym sygnałem wydawanym przez urządzenie.

(Zob. także *Czas dzwonka F/T (Tylko tryb Faks/Tel.)* na stronie 41 i *Opóźnienie dzwonienia* na stronie 41.)

## Ręczny

Tryb RĘCZNY wyłącza wszystkie funkcje automatycznego odbioru.

Aby odebrać faks w trybie ręcznym, naciśnij **Start**, gdy usłyszysz tony faksu (krótkie powtarzające się sygnały akustyczne). Możesz również używać funkcji Wykrywanie faksu, aby odbierać fakсы poprzez podniesienie słuchawki na tej samej linii, na której znajduje się urządzenie.

(Patrz także *Wykrywanie faksu* na stronie 42.)

## Zewnętrzny automat TAD

Tryb ZEW.TEL/A.SEKR. umożliwia odbieranie połączeń przychodzących za pomocą zewnętrznego urządzenia. Przychodzące połączenie będą odbierane w jeden z następujących sposobów:

- Faksy będą automatycznie odbierane.
- Połączenia głosowe mogą zostać nagrane na zewnętrznym TAD.

(Więcej informacji zawiera *Podłączanie zewnętrznego TAD* na stronie 46.)

# Ustawienia trybu odbioru

## Opóźnienie dzwonienia

Opóźnienie dzwonienia określa liczbę dzwonek przed odebraniem połączenia w trybie TYLKO FX i FAX/TEL.

Jeśli na tej samej linii, co urządzenie zainstalowano telefony zewnętrzne lub dodatkowe zachowa maksymalną liczbę dzwonek. (Zob. *Operacje z telefonów wewnętrznych* na stronie 48 i *Wykrywanie faksu* na stronie 42.)

- 1 Upewnij się, że urządzenie znajduje się w trybie faksu .
- 2 Naciśnij **Menu, 2, 1, 1**.
- 3 Naciśnij **▲** lub **▼**, aby wybrać ilość dzwonek przed odbiorem połączenia przez urządzenie. Naciśnij **OK**.
- 4 Naciśnij **Stop/Exit (Stop/Zakończ)**.

## Czas dzwonka F/T (Tylko tryb Faks/Tel.)

Gdy ktoś zadzwoni na numer Twojego urządzenia, Ty i rozmówca będziecie słyszeć normalny dźwięk dzwonka telefonu. Liczba dzwonek jest ustawiona za pomocą opcji opóźnienia dzwonienia.

Jeśli połączenie okaże się faksem, urządzenie odbierze go; jednak jeśli jest to połączenie głosowe, urządzenie będzie generowało dzwonek F/T (szybki podwójny sygnał) przez czas ustawiony dla dzwonka F/T. Jeśli słyhać będzie dzwonek F/T, oznacza to, że jest to połączenie głosowe.

Dzwonek F/T jest generowany przez urządzenie, dlatego telefony zewnętrzne i wewnętrzne *nie* będą dzwonić; jednak połączenie można odebrać z każdego telefonu. (Więcej informacji zawiera *Korzystanie z kodów zdalnych* na stronie 49.)

- 1 Upewnij się, że urządzenie znajduje się w trybie faksu .
- 2 Naciśnij **Menu, 2, 1, 2**.
- 3 Naciśnij **▲** lub **▼**, aby wybrać, jak długo urządzenie ma dzwonić dla połączenia głosowego (20, 30, 40 lub 70 sekund). Naciśnij **OK**.
- 4 Naciśnij **Stop/Exit (Stop/Zakończ)**.

## Wykrywanie faksu

Wybranie opcji Wykrywanie faksu **WŁ.** umożliwi automatyczny odbiór faksu przez urządzenie, nawet jeżeli podniesiesz słuchawkę telefonu podłączonego do tej samej linii, co urządzenie.

Gdy na wyświetlaczu LCD pojawi się komunikat **PRZYJM. FAX** lub gdy w słuchawce telefonu usłyszysz dźwięk „ćwierkania”, odłóż słuchawkę, a urządzenie odbierze faks.

Jeżeli dla tej funkcji ustawiona została opcja **WŁ.**, ale urządzenie nie łączy sygnału faksu po podniesieniu słuchawki telefonu zewnętrznego lub wewnętrznego, naciśnij **\*51** na telefonie zewnętrznym lub wewnętrznym. (Zob. *Operacje z telefonów wewnętrznych* na stronie 48.)



### Informacja

- Aby możliwe było użycie Kodu aktywacji zdalnej **\*51**, włącz ustawienie Kodów zdalnych. (Zob. *Korzystanie z kodów zdalnych* na stronie 49.)
- Jeżeli korzystasz z modemu lub wysyłasz fakсы z komputera podłączonego do tej samej linii telefonicznej, a urządzenie przechwytuje je, dla opcji **AUT. ROZP. FAX** wybierz ustawienie **WYŁ.**

- 1 Upewnij się, że urządzenie znajduje się w trybie faksu .
- 2 Naciśnij **Menu, 2, 1, 3**.
- 3 Naciśnij **▲** lub **▼**, aby wybrać **WŁ.** lub **WYŁ.**  
Naciśnij **OK**.
- 4 Naciśnij **Stop/Exit (Stop/Zakończ)**.

## Ustawianie gęstości wydruku

Istnieje możliwość dostosowania gęstości wydruku w celu drukowania jaśniejszych lub ciemniejszych stron.

- 1 Upewnij się, że urządzenie znajduje się w trybie faksu .
- 2 Naciśnij **Menu, 2, 1, 7**.
- 3 Naciśnij **▲**, aby zwiększyć gęstość wydruku.  
Lub naciśnij **▼**, aby zmniejszyć gęstość wydruku.  
Naciśnij **OK**.
- 4 Naciśnij **Stop/Exit (Stop/Zakończ)**.

## Dodatkowe operacje odbioru

### Drukowanie zmniejszonego faksu przychodzącego

Po wybraniu ustawienia **WŁ.** urządzenie automatycznie zmniejsza poszczególne strony faksu przychodzącego, aby dopasować ich wielkość do strony o rozmiarze A4 lub Letter.

Urządzenie oblicza stopień zmniejszenia, uwzględniając rozmiar stron w faksie i ustawienie rozmiaru papieru (**Menu, 1, 3**).

- 1 Upewnij się, że urządzenie znajduje się w trybie faksu .
- 2 Naciśnij **Menu, 2, 1, 5**.
- 3 Naciśnij **▲** lub **▼**, aby wybrać **WŁ.** lub **WYŁ..**  
Naciśnij **OK**.
- 4 Naciśnij **Stop/Exit (Stop/Zakończ)**.

### Ustawianie stempla odebrania faksu

W urządzeniu można ustawić opcję drukowania daty i godziny odbioru faksu — informacje te będą drukowane na środku górnej części każdej strony faksu.

- 1 Upewnij się, że urządzenie znajduje się w trybie faksu .
- 2 Naciśnij **Menu, 2, 1, 9**.
- 3 Naciśnij **▲** lub **▼**, aby wybrać **WŁ.** lub **WYŁ..**  
Naciśnij **OK**.
- 4 Naciśnij **Stop/Exit (Stop/Zakończ)**.



#### Informacja

Upewnij się, że w urządzeniu ustawiono aktualną datę i godzinę.

## Odbieranie faksów do pamięci

Gdy podczas odbierania faksu zostanie opróżniona taca papieru, na ekranie pojawi się komunikat BRAK PAPIERU z prośbą o włożenie papieru do tacy. (Zob. *Ładowanie papieru i nośników wydruku* na stronie 10.) Jeśli nie jest możliwe włożenie papieru do tacy, zostaną wykonane następujące operacje:

### Jeśli dla opcji ODB DO PAMIĘCI wybrano ustawienie WŁ.:

Urządzenie będzie nadal odbierać faks, a pozostałe strony zostaną zapisane do pamięci, pod warunkiem że dostępna jest niezbędna ilość pamięci. Następne przychodzące fakсы także będą zapisywane w pamięci, aż do jej zapelnienia. Jeśli pamięć jest pełna, urządzenie przestanie odbierać połączenia. Aby wydrukować fakсы, należy włożyć papier do tacy.

### Jeśli dla opcji ODB DO PAMIĘCI wybrano ustawienie WYŁ.:

Urządzenie będzie nadal odbierać faks, a pozostałe strony zostaną zapisane do pamięci, pod warunkiem że dostępna jest niezbędna ilość pamięci. Następnie urządzenie automatycznie przerwie odbieranie połączeń, do czasu włożenia papieru do tacy. Aby wydrukować ostatni odebrany faks, należy włożyć papier do tacy.

- 1 Upewnij się, że urządzenie znajduje się w trybie faksu .
- 2 Naciśnij **Menu, 2, 1, 6**.
- 3 Użyj przycisku ▲ lub ▼, aby wybrać WŁ. lub WYŁ..  
Naciśnij **OK**.
- 4 Naciśnij **Stop/Exit (Stop/Zakończ)**.

## Drukowanie faksu z pamięci urządzenia

Jeśli używana jest funkcja zapisywania faksów (**Menu, 2, 5, 1**), nadal możliwe jest drukowanie faksów z pamięci urządzenia. Zob. *Zapisywanie faksu* na stronie 55.

- 1 Naciśnij **Menu, 2, 5, 3**.
- 2 Naciśnij **Start**.
- 3 Naciśnij **Stop/Exit (Stop/Zakończ)**.



## Usługi telefoniczne

### Ustawienie typu linii telefonicznej.

Jeśli podłączasz urządzenie do linii, która korzysta z PBX lub ISDN do wysyłania i odbierania faksów, konieczna jest zmiana typu linii telefonicznej — w tym celu należy wykonać następujące czynności. Jeśli używana jest linia, która obsługuje PBX, możesz skonfigurować urządzenie tak, aby zawsze uzyskiwało dostęp do linii zewnętrznej lub nie uzyskiwało dostępu.

- 1 Naciśnij **Menu**, **0**, **6**.
- 2 Naciśnij **▲** lub **▼**, aby wybrać **PBX**, **ISDN** (lub **ZWYKŁA**). Naciśnij **OK**.
- 3 Wykonaj jedną z następujących czynności:
  - W przypadku wybrania **ISDN** lub **ZWYKŁA**, przejdź do **7**.
  - W przypadku wybrania **PBX**, przejdź do **4**.
- 4 Wykonaj jedną z następujących czynności:
  - Aby zmienić aktualny numer prefiksu, naciśnij **1** i przejdź do **5**.
  - Aby nie zmieniać aktualnego numeru prefiksu, naciśnij **2** i przejdź do **7**.
- 5 Wprowadź numer prefiksu (maks. 5 cyfr) za pomocą klawiatury. Naciśnij **OK**.



#### Informacja

- Możesz używać cyfr do 0 do 9, znaków: #, \* oraz !.

(Naciśnij **Tel/R (Tel./R)**, aby wyświetlić „!”.)

Nie można używać „!” w połączeniu z innymi cyframi lub znakami.

Jeśli system telekomunikacyjny wymaga ponownego połączenia z przerwą, naciśnij **Tel/R (Tel./R)**, aby wprowadzić przerwę.

- Jeśli włączony jest tryb wybierania impulsowego, # i \* nie są dostępne.



- 6 Naciśnij **▲** lub **▼**, aby wybrać **WŁĄCZONE** lub **ZAWSZE**. Naciśnij **OK**.



#### Informacja

- W przypadku wybrania **WŁĄCZONE**, naciśnięcie **Tel/R (Tel./R)** (na ekranie pojawi się „!”) umożliwi uzyskanie dostępu do linii zewnętrznej.
- W przypadku wybrania **ZAWSZE** możesz uzyskać dostęp do zewnętrznej linii bez naciśnięcia **Tel/R (Tel./R)**.



- 7 Naciśnij **Stop/Exit (Stop/Zakończ)**.

### PBX i TRANSFER

W urządzeniu wstępnie ustawiona jest opcja **ZWYKŁA**, która umożliwia łączenie ze standardową linią PSTN (Public Switched Telephone Network). Jednak, w wielu biurach używa się centralnych systemów telefonicznych lub PBX. Urządzenie może łączyć się z większością typów PBX. Funkcja oddzwania w urządzeniu obsługuje wyłącznie TBR. TBR działa z większością systemów PBX, umożliwiając dostęp do linii zewnętrznej lub przekazywanie połączeń do innych telefonów wewnętrznych. Funkcja działa przy wciśniętym przycisku **Tel/R (Tel./R)**.

## Podłączanie zewnętrznego TAD

Do linii, do której podłączone jest urządzenie, możesz podłączyć zewnętrzny automat zgłoszeniowy (TAD). Jeśli automat TAD odbierze połączenie, urządzenie będzie nasłuchiwało tonów CNG (faks) wysyłanych przez urządzenie nadające faks. Jeśli usłyszysz te tony, przejmie połączenie i odbierze faks. Jeśli nie usłyszysz ich, pozwoli automatowi TAD odebrać połączenie głosowe, a na wyświetlaczu pojawi się komunikat TELEFON.

Zewnętrzny automat TAD musi odpowiedzieć po czterech dzwonekach (zaleca się ustawienie na dwa dzwoneki). Jest to konieczne, ponieważ urządzenie nie usłyszysz tonów CNG, dopóki zewnętrzny automat TAD nie odbierze połączenia. Urządzenie wysyłające będzie wysyłało tony CNG tylko przez dodatkowy czas od 8 do 10 sekund. Nie zalecamy korzystania z funkcji oszczędzania w zewnętrznym automacie TAD, jeśli aktywacja automatu następuje po więcej niż czterech dzwonekach.



### Informacja

Jeśli występują problemy związane z odbieraniem faksów, należy zmniejszyć ustawienie opóźnienia dzwonienia w zewnętrznym automacie TAD.

## Połączenia

Zewnętrzny TAD musi zostać podłączony w sposób pokazany na poniższej ilustracji.

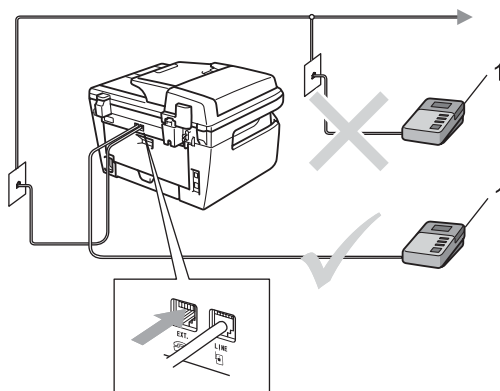

### 1 TAD

- 1 Ustaw zewnętrzny automat zgłoszeniowy TAD na jeden lub dwa dzwoneki. (Ustawienie opóźnienia dzwonienia nie działa.)
- 2 Nagraj wiadomość na zewnętrzny TAD.
- 3 Ustaw TAD na odpowiadanie na połączenia.
- 4 Ustaw tryb odbioru ZEW.TEL /A.SEKR.. (Zob. Tryby odbioru na stronie 39.)

## Nagrywanie wiadomości (OGM)

- 1 Nagraj 5 sekund ciszy na początku swojej wiadomości. Dzięki temu urządzenie będzie mogło nasłuchiwać tonów faksu.
- 2 Ogranicz czas trwania wiadomości do 20 sekund.
- 3 Zakończ 20-sekundową wiadomość podając kod Aktywacji zdalnej dla osób ręcznie wysyłających fakсы. Na przykład: „Po sygnale zostaw wiadomość lub wyślij faks, naciskając \*51 i przycisk Start.”



### Informacja

- Aby możliwe było użycie Kodu aktywacji zdalnej \*51, włącz ustawienie Kodów zdalnych. (Zob. *Korzystanie z kodów zdalnych* na stronie 49.)
- Zalecamy rozpoczęcie wiadomości OGM od nagrania 5 sekund ciszy, ponieważ urządzenie nie będzie mogło nasłuchiwać tonów faksu, jeśli będzie słycać głos. Jeśli nie nagrano ciszy i w urządzeniu występują problemy z odbieraniem, należy ponownie nagrać wiadomość OGM z pięcioma sekundami ciszy.

## Połączenia wieloliniowe (PBX)

Zalecamy, aby podłączenie urządzenia zlecić firmie, która instalowała PBX. W przypadku systemu wieloliniowego zalecane jest, aby monter podłączył urządzenie do ostatniej linii w systemie. Dzięki temu urządzenie nie będzie włączane za każdym razem, gdy system odbierze połączenie telefoniczne. Jeśli połączenia przychodzące są odbierane przez operatora, zalecamy ustawienie trybu odbioru REŹCZNY.

Producent nie może zagwarantować, że urządzenie będzie działało prawidłowo we wszystkich sytuacjach, jeśli podłączone jest do PBX. Wszelkie trudności związane z wysyłaniem i odbieraniem faksów należy najpierw zgłaszać do firmy obsługującej centralę PBX.

## Telefony zewnętrzne i wewnętrzne

### Informacja

Aby możliwe było używanie kodu aktywacji zdalnej \*51 i kodu dezaktywacji zdalnej #51, włącz opcję kodów zdalnych. (Zob. *Korzystanie z kodów zdalnych* na stronie 49.)

## Operacje z telefonów wewnętrznych

Jeśli odbierasz faks za pomocą telefonu wewnętrznego lub zewnętrznego, prawidłowo podłączonego do odpowiedniego gniazdka w urządzeniu, można odbierać połączenia za pomocą urządzenia przy użyciu kodu aktywacji zdalnej. Po naciśnięciu kodu aktywacji zdalnej \*51 urządzenie zacznie odbierać faks.

### Jeśli odbierzesz połączenie, ale nie słychać rozmówcy:

W takim przypadku przyjmujemy, że odebrany został faks wysłany ręcznie.

Naciśnij kod \*51 i poczekaj na dźwięk „ćwierkania” lub do czasu, aż na wyświetlaczu LCD pojawi się komunikat PRZYJM. FAX. Następnie odłóż słuchawkę.

### Informacja

Jeśli chcesz, aby urządzenie odebrało połączenie, możesz użyć funkcji wykrywania faksu. (Zob. *Wykrywanie faksu* na stronie 42.)

## Tylko dla trybu Faks/Tel.

Gdy urządzenie znajduje się w trybie Fax/Tel, używa czasu dzwonka F/T (pseudo/podwójny dzwonek) do powiadomienia o nadchodzącym połączeniu.

Aby odebrać połączenie, podnieś słuchawkę telefonu zewnętrznego i naciśnij **Tel/R (Tel./R)**, aby odebrać.

Jeśli znajdujesz się przy telefonie wewnętrznym, musisz podnieść słuchawkę przed upłynięciem czasu dzwonka F/T i nacisnąć **#51** między pseudo/podwójnymi dzwonekami. Jeżeli nikogo nie ma na linii lub ktoś chce wysłać do Ciebie faks, uruchom połączenie zwrotne do urządzenia naciskając \*51.

## Podłączanie telefonu zewnętrznego lub wewnętrznego

Do urządzenia można podłączyć bezpośrednio osobny telefon w sposób przedstawiony na schemacie poniżej.

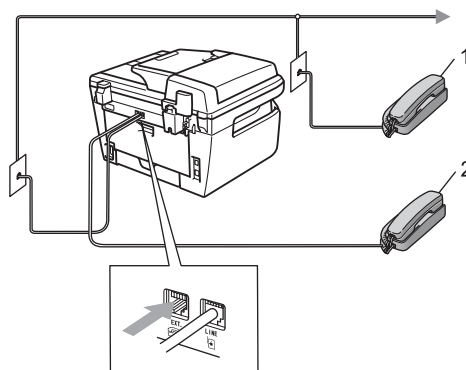

**1 Telefon wewnętrzny**

**2 Telefon zewnętrzny**

W przypadku korzystania z telefonu zewnętrznego na wyświetlaczu LCD widoczny jest komunikat TELEFON.

## Używanie bezprzewodowych słuchawek zewnętrznych innych niż firmy Brother

Aby ułatwić sobie odbieranie połączeń podczas opóźnienia dzwonka, do przewodu linii telefonicznej (patrz Strona 48) można podłączyć telefon bezprzewodowy firmy innej niż Brother i nosić słuchawkę telefonu bezprzewodowego przy sobie.

Jeśli urządzenie odbierze jako pierwsze, użytkownik musi podejść do urządzenia, aby nacisnąć **Tel/R (Tel./R)** i przekazać połączenie do słuchawki bezprzewodowej.

## Korzystanie z kodów zdalnych

### Kod zdalnej aktywacji

Jeśli odbierasz faks za pomocą telefonu wewnętrznego lub zewnętrznego, możesz odebrać go w urządzeniu — w tym celu wprowadź kod zdalnej aktywacji \*51. Poczekaj na dźwięk „ćwierkania”, a następnie odłóż słuchawkę. (Zob. *Wykrywanie faksu* na stronie 42.) Dzwoniący będzie musiał nacisnąć start, aby wysłać faks.

### Kod zdalnej dezaktywacji

Jeśli odbierasz połączenie głosowe, a w urządzeniu ustawiony jest tryb F/T, po upływie czasu opóźnienia dzwonka urządzenie wygeneruje dźwięk F/T (podwójny dzwonek). Po odebraniu połączenia za pomocą telefonu wewnętrznego możesz wyłączyć dzwonek F/T, wprowadzając kod #51 (kod wprowadź między dzwonekami).

## Włączanie kodów zdalnych

Aby możliwe było użycie kodu aktywacji zdalnej i kodu dezaktywacji zdalnej, włącz opcję kodów zdalnych.

- 1 Upewnij się, że urządzenie znajduje się w trybie faksu .
- 2 Naciśnij **Menu, 2, 1, 4**.
- 3 Naciśnij **▲** lub **▼**, aby wybrać **WŁ.**.
- 4 Jeśli nie chcesz zmieniać kodu zdalnej aktywacji, naciśnij **OK**.
- 5 Jeśli nie chcesz zmieniać kodu zdalnej dezaktywacji, naciśnij **OK**.
- 6 Naciśnij **Stop/Exit (Stop/Zakończ)**.

## Zmiana kodów zdalnych

Ustawiony kod zdalnej aktywacji to: \*51.  
Ustawiony kod zdalnej dezaktywacji to: #51.  
Jeśli zawsze dochodzi do rozłączenia przy próbie uzyskania połączenia z zewnętrznym automatem TAD, możesz zmienić trzy-cyfrowe kody zdalne, na przykład na ### i 555.

- 1 Upewnij się, że urządzenie znajduje się w trybie faksu .
- 2 Naciśnij **Menu, 2, 1, 4**.
- 3 Naciśnij **▲** lub **▼**, aby wybrać **WŁ.** (lub **WYŁ.**).  
Naciśnij **OK**.
- 4 Jeśli wybierzesz **WŁ.** w 3, wprowadź nowy kod aktywacji zdalnej.  
Naciśnij **OK**.
- 5 Wprowadź nowy kod dezaktywacji.  
Naciśnij **OK**.
- 6 Naciśnij **Stop/Exit (Stop/Zakończ)**.

# 8

## Wybieranie oraz zapisywanie numerów

### Jak wybierać numer

Możesz wybierać numer w dowolny z następujących sposobów.

### Ręczne wybieranie

Za pomocą klawiatury numerycznej wprowadź wszystkie cyfry numeru telefonu lub faksu.

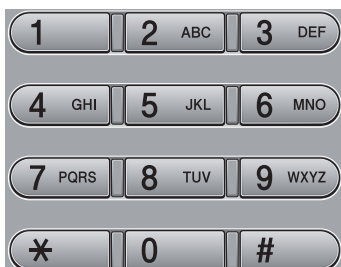

### Jednoprzyciskowe wybieranie

Naciśnij klawisz wybierania jednoprzyciskowego, pod którym zapisany został numer, pod który chcesz zadzwonić. (Zob. *Zapisywanie numerów wybierania jednoprzyciskowego* na stronie 51.)

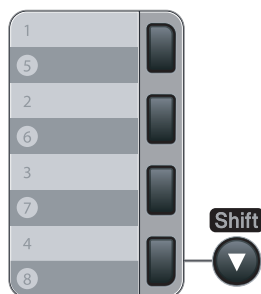

W celu jednoprzyciskowego wybrania numerów od 5 do 8, przytrzymaj **Shift**, gdy naciskasz klawisz wybierania jednoprzyciskowego.

### Szybkie wybieranie

Naciśnij **Search/Speed Dial** (**Szukaj/Szybkie wybieranie**), a następnie trzycyfrowy numer szybkiego wybierania. (Zob. *Zapisywanie numerów szybkiego wybierania* na stronie 52.)



### Informacja

Jeśli na wyświetlaczu LCD widoczny jest komunikat **NIE WPISANE**, po wprowadzeniu numeru wybierania jednoprzyciskowego lub wybierania szybkiego, oznacza to, że numer nie został zapisany w urządzeniu.

### Szukaj

Możesz wyszukiwać nazwy, które zostały zapisane w pamięci wybierania jednoprzyciskowego i szybkiego wybierania. (Zob. *Zapisywanie numerów wybierania jednoprzyciskowego* na stronie 51 i *Zapisywanie numerów szybkiego wybierania* na stronie 52.)

- 1 Naciśnij **Search/Speed Dial** (**Szukaj/Szybkie wybieranie**).
- 2 Naciśnij ▼.
- 3 Naciśnij klawisze na klawiaturze, aby wprowadzić kilka pierwszych liter nazwy. (Użyj listy z części *Wprowadzanie tekstu* na stronie 146, aby uzyskać pomoc przy wprowadzaniu liter.) Naciśnij **OK**.
- 4 Naciśnij ▲ lub ▼, aby przewijać, dopóki nie znajdziesz poszukiwanej nazwy. Naciśnij **OK**.
- 5 Naciśnij **Start**.



## Informacja

- Jeśli nie wprowadzisz litery i naciśniesz **OK** w ③, pojawią się wszystkie zapisane nazwy. Naciśnij ▲ lub ▼, aby przewijać, dopóki nie znajdziesz poszukiwanej nazwy.
- Jeśli po wprowadzeniu kilku pierwszych liter nazwy na wyświetlaczu LCD pojawi się komunikat BRAK KONTAKTU, oznacza to, że w urządzeniu nie została zapisana żadna nazwa zaczynająca się od tej litery.

## Ponowne wybieranie faksu

Jeśli wysyłasz faks automatycznie, a linia jest zajęta, urządzenie będzie automatycznie trzy razy ponawiało wybieranie numeru z pięciominutowymi przerwami.

Jeśli wysyłasz faks ręcznie, a linia jest zajęta, naciśnij **Redial/Pause (Powtórz wybieranie/Pauza)**, poczekaj na odpowiedź z drugiego faksu, a następnie naciśnij **Start**, aby spróbować ponownie. Jeżeli chcesz po raz drugi wybrać ostatnio wybierany numer, możesz zaoszczędzić czas, naciskając **Redial/Pause (Powtórz wybieranie/Pauza)** i **Start**.

**Redial/Pause (Powtórz wybieranie/Pauza)** działa tylko wtedy, gdy wybierasz numer z panelu sterowania.

## Zapisywanie numerów

Możesz zaprogramować urządzenie na następujące typy łatwego wybierania: Jednoprzyciskowe, Szybkie wybieranie i Grupy dla rozsyłania faksów. Można również określić domyślną rozdzielczość dla każdego numeru wybierania jednoprzyciskowego i wybierania szybkiego. Gdy wybierzesz numer szybkiego wybierania, na wyświetlaczu LCD pojawi się nazwa — jeśli została zapisana — lub numer. Profil skanowania może również zostać przypisany do numeru faksu.

W przypadku wyłączenia zasilania elektrycznego numery szybkiego wybierania zapisane w pamięci nie zostaną utracone.

Profil skanowania określa rozdzielczość oraz inne ustawienia skanowania, wybierane podczas zapisywania numeru.

## Zachowywanie pauzy

Naciśnij **Redial/Pause (Powtórz wybieranie/Pauza)**, aby między numerami wstawić pauzę 3,5 sekundy. Możesz nacisnąć klawisz **Redial/Pause (Powtórz wybieranie/Pauza)** ile razy potrzeba w celu wydłużenia pauzy.

## Zapisywanie numerów wybierania jednoprzyciskowego

Urządzenie posiada 4 przyciski wybierania jednoprzyciskowego dla których można zapisać 8 numerów faksów lub telefonów dla automatycznego wybierania. W celu uzyskania dostępu do numerów od 5 do 8, przytrzymaj **Shift** podczas naciskania klawisza wybierania jednoprzyciskowego.

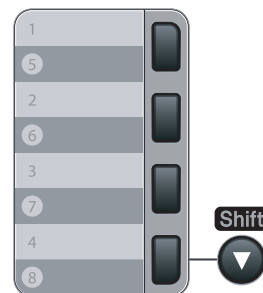

- 1 Naciśnij **Menu**, **2**, **3**, **1**.
- 2 Naciśnij klawisz wybierania jednoprzyciskowego, dla którego chcesz zapisać numer.
- 3 Wprowadź numer (do 20 cyfr). Naciśnij **OK**.
- 4 Wykonaj jedną z następujących czynności:
  - Wprowadź nazwę za pomocą klawiatury (do 15 znaków). Naciśnij **OK**.
  - Naciśnij **OK** w celu zapisania numeru bez nazwy.
- 5 Wykonaj jedną z następujących czynności:
  - Aby zapisać rozdzielczość faksu dla numeru, naciśnij ▲ lub ▼, aby wybrać **STD**, **WYSOKA**, **B.WYS.** lub **FOTO**. Naciśnij **OK**.
  - Naciśnij **OK**, aby zmienić domyślną rozdzielczość.
- 6 Wykonaj jedną z następujących czynności:
  - Aby zapisać następny numer wybierania jednoprzyciskowego, przejdź do 2.
  - Aby zakończyć zapisywanie numerów wybierania jednoprzyciskowego, naciśnij **Stop/Exit (Stop/Zakończ)**.

## Zapisywanie numerów szybkiego wybierania

Możesz zapisać często używane numery jako numery szybkiego wybierania, tak aby wybieranie odbywało się po naciśnięciu kilku klawiszy (**Search/Speed Dial (Szukaj/Szybkie wybieranie)**), numer trzycyfrowy i **Start**). W urządzeniu można zapisać 200 numerów szybkiego wybierania (001-200).

- 1 Naciśnij **Menu**, **2**, **3**, **2**.
- 2 Użyj klawiatury w celu wprowadzenia trzy-cyfrowego numeru lokalizacji szybkiego wybierania (001-200). Naciśnij **OK**.
- 3 Wprowadź numer (do 20 cyfr). Naciśnij **OK**.
- 4 Wykonaj jedną z następujących czynności:
  - Wprowadź nazwę za pomocą klawiatury (do 15 znaków). Naciśnij **OK**.
  - Naciśnij **OK** w celu zapisania numeru bez nazwy.
- 5 Wykonaj jedną z następujących czynności:
  - Aby zapisać rozdzielczość faksu dla numeru, naciśnij ▲ lub ▼, aby wybrać **STD**, **WYSOKA**, **B.WYS.** lub **FOTO**. Naciśnij **OK**.
  - Naciśnij **OK**, aby zmienić domyślną rozdzielczość.
- 6 Wykonaj jedną z następujących czynności:
  - Aby zapisać kolejny numer szybkiego wybierania, przejdź do 2.
  - Aby zakończyć zapisywanie numerów szybkiego wybierania, naciśnij **Stop/Exit (Stop/Zakończ)**.



### Informacja

Przy zapisaniu dla numeru profilu skanowania, podczas rozsyłania będzie wybrany pierwszy wybrany profil skanowania dla numerów wybierania jednoprzyciskowego, wybierania szybkiego oraz grupy.



## Zmiana numerów wybierania jednoprzyciskowego i szybkiego

Jeśli próbujesz zapisać numer wybierania jednoprzyciskowego lub szybkiego w miejsce istniejącego numeru, wyświetlacz LCD pokaże nazwę i numer zapisany wcześniej. Jeśli urządzenie ma zaplanowane zadania lub ustawiono numer dla przekazywania faksów, na wyświetlaczu LCD pojawi się pytanie, czy użytkownik chce zmienić numer.

- 1 Wykonaj jedną z następujących czynności:
  - Aby zmienić zapisany numer, naciśnij **1**.
  - Aby zamknąć bez dokonywania zmian, naciśnij **2**.

#005:MIKE  
1.ZMIEN 2.WYJŚĆ

- 2 Wprowadź nowy numer lub znak. Naciśnij **OK**.
- 3 Naciśnij **◀** lub **▶**, aby umieścić kursor pod znakiem, który chcesz zmienić, a następnie naciśnij **Clear/Back (Wyczyść/Cofnij)**, aby go usunąć. Powtarzaj czynność dla każdego znaku, który chcesz usunąć.

## Ustawianie grup do rozsyłania

Jeśli chcesz wysłać ten sam faks pod wiele numerów, możesz ustawić grupę.

Grupy są zapisywane pod klawiszami wybierania jednoprzyciskowego lub klawiszami szybkiego wybierania. Do każdej grupy przypisany jest osobny klawisz wybierania jednoprzyciskowego lub klawisz szybkiego wybierania. Możesz wysłać faks pod wiele numerów zapisanych w grupie poprzez naciśnięcie klawisza wybierania jednoprzyciskowego lub wprowadzenie numeru szybkiego wybierania i naciśnięcie **Start**.

Przed dodaniem numerów do grupy musisz zapisać je jako numery jednoprzyciskowe lub szybkiego wybierania. Możesz utworzyć maksymalnie 8 małych grup lub możesz przydzielić maksymalnie 207 numerów do jednej dużej grupy.

- 1 Naciśnij **Menu, 2, 3, 3**.
- 2 Wybierz pustą lokalizację, w której chcesz zapisać grupę w jeden z następujących sposobów:
  - Naciśnij klawisz wybierania jednoprzyciskowego.
  - Naciśnij **Search/Speed Dial (Szukaj/Szybkie wybieranie)**, a następnie wprowadź trzycyfrowy numer szybkiego wybierania.  
Naciśnij **OK**.
- 3 Użyj klawiatury w celu wprowadzenia numeru grupy (od 01 do 08). Naciśnij **OK**.
- 4 Aby dodać numer wybierania jednoprzyciskowego lub szybkiego, postępuj zgodnie z poniższymi instrukcjami:
  - Dla numerów wybierania jednoprzyciskowego naciskaj klawisze jednoprzyciskowe jeden po drugim.

- Dla numerów szybkiego wybierania naciśnij **Search/Speed Dial (Szukaj/Szybkie wybieranie)**, a następnie wprowadź trzycyfrowy numer lokalizacji szybkiego wybierania.

Wyświetlacz LCD pokaże wybrane numery wybierania jednoprzyciskowego z symbolem \* oraz numery szybkiego wybierania z symbolem # (na przykład \*006, #009).

5 Naciśnij **OK** po zakończeniu dodawania numerów.

6 Wykonaj jedną z następujących czynności:

- Wprowadź nazwę za pomocą klawiatury (do 15 znaków). Użyj listy z części *Wprowadzanie tekstu* na stronie 146 (pomocna przy wprowadzaniu liter).

Naciśnij **OK**.

- Naciśnij **OK** w celu zapisania grupy bez nazwy.

7 Wykonaj jedną z następujących czynności:

- Aby zapisać rozdzielczość faksu dla numeru, naciśnij ▲ lub ▼, aby wybrać STD, WYSOKA, B.WYS. lub FOTO. Naciśnij **OK**.

- Naciśnij **OK**, aby zmienić domyślną rozdzielczość.

8 Wykonaj jedną z następujących czynności:

- Aby zapisać inną grupę do rozsyłania, naciśnij **OK**. Przejdź do 2.
- Aby zakończyć zapisywanie grup do rozsyłania, naciśnij **Stop/Exit (Stop/Zakończ)**.

## Łączenie numerów szybkiego wybierania

Podczas wybierania możesz połączyć więcej niż jeden numer szybkiego wybierania. Ta funkcja jest bardzo użyteczna w przypadku wybierania kodu dostępu dla tańszych połączeń długodystansowych.

Na przykład, możesz zapisać „555” pod numerem szybkiego wybierania #003, a „7000” pod numerem szybkiego wybierania #002. Za pomocą tych dwóch numerów możesz wybrać numer „555-7000” — w tym celu naciśnij następujące klawisze:

Naciśnij **Search/Speed Dial (Szukaj/Szybkie wybieranie)**, **003**. Naciśnij **Search/Speed Dial (Szukaj/Szybkie wybieranie)**, **002** i **Start**.

Numer można dodawać ręcznie — w tym celu wprowadzaj je z klawiatury:

Naciśnij **Search/Speed Dial (Szukaj/Szybkie wybieranie)**, **003**, **7001** (na klawiaturze) i **Start**.

W ten sposób zostanie wybrany numer „555-7001”. Możesz także dodać pauzę — w tym celu naciśnij klawisz **Redial/Pause (Powtórz wybieranie/Pauza)**.

## Tonowo lub impulsowo

Jeśli korzystasz z usługi wybierania impulsowego, lecz musisz wysłać sygnały tonowe (np. przy bankowości telefonicznej), postępuj zgodnie z poniższymi instrukcjami. Jeśli korzystasz z usługi wybierania tonowego, nie będziesz potrzebował tej funkcji do wysyłania sygnałów tonowych.

1 Podnieś słuchawkę zewnętrznego telefonu.

2 Naciśnij klawisz # na panelu sterowania urządzenia. Wszystkie cyfry wybrane po tej czynności będą wysyłały sygnały tonowe.

Gdy odłożysz słuchawkę, urządzenie powróci do wybierania impulsowego.

Opcje zdalnego faksu umożliwiają zdalne odbieranie faksów.

Jednocześnie możesz używać *tylko jednej* opcji zdalnego faksu.

## Przekazywanie faksów

Funkcja przekazywania faksów umożliwia automatyczne przekazywanie odebranych faksów na inne urządzenie. Jeśli włączona jest opcja drukowania kopii zapasowej, urządzenie także wydrukuje faks.

- 1 Naciśnij **Menu**, **2**, **5**, **1**.
- 2 Naciśnij ▲ lub ▼, aby wybrać PRZEKAZ FAXU.  
Naciśnij **OK**.  
Na wyświetlaczu LCD pojawi się komunikat z prośbą o wprowadzenie numeru faksu, na który fakсы mają być przekazywane.
- 3 Wprowadź numer przekazywania (do 20 cyfr).  
Naciśnij **OK**.
- 4 Naciśnij ▲ lub ▼, aby wybrać WŁ. lub WYŁ..  
Naciśnij **OK**.
 

DRUK ZAPASOWY  
WŁ.
- 5 Naciśnij **Stop/Exit (Stop/Zakończ)**.



### Informacja

Jeśli włączona jest opcja drukowania kopii zapasowej, urządzenie wydrukuje faks. Jest to funkcja zabezpieczająca na wypadek awarii zasilania zanim faks zostanie przesłany lub problemów z urządzeniem odbierającym. Jeśli nastąpi awaria zasilania, model MFC-7840W może przechowywać fakсы do 4 dni. Fakсы przechowywane w pamięci modeli MFC-7320 lub MFC-7440N zostaną usunięte.

## Zapisywanie faksu

Funkcja zapisywania faksu umożliwia zapisanie odebranych faksów w pamięci urządzenia. Możesz pobrać zapisane fakсы z faksu znajdującego się w innym miejscu — w tym celu użyj poleceń odbierania, zob. *Odbieranie wiadomości faksowych* na stronie 59. Urządzenie automatycznie wydrukuje kopię zapisanego faksu.

- 1 Naciśnij **Menu**, **2**, **5**, **1**.
- 2 Naciśnij ▲ lub ▼, aby wybrać REJESTR DOK..  
Naciśnij **OK**.
- 3 Naciśnij **Stop/Exit (Stop/Zakończ)**.

## Odbiór faksu przez PC

Jeśli włączono funkcję Odbiór faksu przez PC, urządzenie będzie zapisywać odebrane fakсы w pamięci i automatycznie przesyłać je do PC. Możesz wtedy używać komputera PC do oglądania i zapisywania tych faksów.

Nawet, jeśli PC jest wyłączony (na przykład, w nocy lub w weekend), urządzenie odbierze i zapisze fakсы w pamięci. Na wyświetlaczu LCD wyświetlona zostanie ilość zapisanych faksów, na przykład: WIAD. PC FAX:001  
Po włączeniu PC i uruchomieniu oprogramowania do odbioru faksu przez PC, urządzenie automatycznie prześle fakсы do komputera.

Aby przesłać odebrane fakсы do PC, na komputerze musi być uruchomione oprogramowanie Odbiór faksu przez PC. (Szczegółowe informacje można znaleźć w części *Odbiór faksu przez PC* w Instrukcji oprogramowania na płycie CD-ROM.)

- 1 Naciśnij **Menu**, **2**, **5**, **1**.
- 2 Naciśnij ▲ lub ▼, aby wybrać ODBIÓR PC FAX.  
Naciśnij **OK**.
- 3 Naciśnij ▲ lub ▼, aby wybrać <USB> lub nazwę komputera, jeżeli jest on podłączony do sieci\* (\* tylko modele MFC-7440N i MFC-7840W).

WYBÓR ▲▼ LUB OK  
<USB>

Naciśnij **OK**.

- 4 Naciśnij ▲ lub ▼, aby wybrać WŁ. lub WYŁ..

DRUK ZAPASOWY  
WYŁ.

Naciśnij **OK**.

- 5 Naciśnij **Stop/Exit (Stop/Zakończ)**.

### Informacja

- Przed ustawieniem Odbioru faksu przez PC, na komputerze należy zainstalować program MFL-Pro Suite. Należy sprawdzić, czy komputer jest podłączony i włączony. (Szczegółowe informacje można znaleźć w części *Odbiór faksu przez PC* w Instrukcji oprogramowania na płycie CD-ROM).
- Jeżeli w urządzeniu wystąpi problem i nie będzie możliwe drukowanie faksów z pamięci, możesz użyć tego ustawienia do przesyłania faksów do komputera PC. (W celu uzyskania szczegółów zobacz *Komunikaty o błędach i pracach konserwacyjnych* na stronie 104.)
- Jeśli włączona jest opcja drukowania kopii zapasowej, urządzenie wydrukuje fakсы. Jest to funkcja bezpieczeństwa w przypadku, gdy nastąpi awaria zasilania zanim fakсы zostaną przesłane, lub występuje problem w urządzeniu odbierającym. Jeśli nastąpi awaria zasilania, model MFC-7840W może przechowywać fakсы do 4 dni. Fakсы przechowywane w pamięci modeli MFC-7320 lub MFC-7440N zostaną usunięte.
- Funkcja Odbiór faksu przez PC nie jest obsługiwana w systemach Mac OS. (Patrz *Odbiór faksu przez PC* w Instrukcji oprogramowania na dysku CD-ROM.)

## Zmiana opcji zdalnego faksu

Jeśli odebrane fakсы będą znajdowały się w pamięci urządzenia podczas przełączania do innej opcji zdalnego faksu, na wyświetlaczu pojawi się następujący komunikat:

KAS. WSZYS. DOK. ?  
1. TAK 2. NIE

lub

DRUK. CAŁY FAX ?  
1. TAK 2. NIE

- Po naciśnięciu **1** fakсы zostaną usunięte z pamięci i wydrukowane przed zmianą ustawień. Jeśli kopia zapasowa została już wydrukowana, nie będzie drukowana ponownie.
- Po naciśnięciu **2** fakсы nie będą usuwane z pamięci ani drukowane, a ustawienie pozostanie bez zmian.

Jeśli odebrane fakсы będą znajdowały się w pamięci urządzenia podczas wyłączenia opcji ODBIÓR PC FAX zamiast innych opcji (PRZEKAZ FAXU lub REJESTR DOK.), na wyświetlaczu pojawi się następujący komunikat:

SŁAĆ FAX DO PC ?  
1. TAK 2. NIE

- Po naciśnięciu **1**, fakсы z pamięci zostaną przesłane do komputera przed wprowadzeniem zmian.
- Po naciśnięciu **2** fakсы nie będą usuwane z pamięci ani przesyłane do komputera PC, a ustawienie pozostanie bez zmian.



### Informacja

Jeśli włączona jest opcja drukowania kopii zapasowej, urządzenie wydrukuje faks. Jest to funkcja zabezpieczająca na wypadek awarii zasilania zanim faks zostanie przesłany lub problemów z urządzeniem odbierającym. Jeśli nastąpi awaria zasilania, model MFC-7840W może przechowywać fakсы do 4 dni. Fakсы przechowywane w pamięci modeli MFC-7320 lub MFC-7440N zostaną usunięte.

## Wyłączanie opcji zdalnego faksu

- 1 Naciśnij **Menu**, **2**, **5**, **1**.
- 2 Naciśnij **▲** lub **▼**, aby wybrać WYŁ... Naciśnij **OK**.



### Informacja

Jeśli w pamięci urządzenia nadal znajdują się fakсы, na wyświetlaczu LCD pojawią się opcje do wyboru. (Zob. *Zmiana opcji zdalnego faksu* na stronie 57.)

- 3 Naciśnij **Stop/Exit (Stop/Zakończ)**.

## Zdalne odbieranie

Funkcja zdalnego odbierania umożliwia zdalne odbieranie zapisanych faksów. Możesz zadzwonić pod numer urządzenia z dowolnego telefonu tonowego lub faksu, a następnie użyć kodu zdalnego dostępu w celu odebrania wiadomości.

### Ustawianie kodu dostępu zdalnego

Kod zdalnego dostępu umożliwia dostęp do funkcji zdalnego odbierania, gdy jesteś daleko od urządzenia. Aby możliwe było użycie funkcji zdalnego dostępu i odbierania, musisz skonfigurować swój własny kod. Domyślny kod jest nieaktywny: -- -\*.

- 1 Naciśnij **Menu**, **2**, **5**, **2**.
- 2 Wprowadź trzycyfrowy kod używając cyfr **0–9**, **\*** lub **#**. Naciśnij **OK**.
- 3 Naciśnij **Stop/Exit (Stop/Zakończ)**.



#### Informacja

Nie można używać tego samego kodu, którego używa się jako kod aktywacji zdalnej (**\*51**) lub kod dezaktywacji zdalnej (**#51**). (Zob. *Zmiana kodów zdalnych* na stronie 49.)

Możesz zmienić swój kod w dowolnym czasie. Jeżeli chcesz dezaktywować swój kod, naciśnij **Clear/Back (Wyczyść/Cofnij)**, a **OK** w 2, aby przywrócić ustawienie domyślne -- -\*.

## Używanie kodu zdalnego dostępu

- 1 Wybierz numer swojego faksu z telefonu lub innego faksu, używając wybierania tonowego.
- 2 Po odpowiedzi urządzenia, natychmiast wprowadź zdalny kod dostępu.
- 3 Urządzenie zasygnalizuje, jeśli odebrało wiadomości:
  - *Brak sygnałów*  
Nie odebrało żadnych wiadomości.
  - *1 długi sygnał*  
Odebrany faks.
- 4 Urządzenie wygeneruje dwa krótkie sygnały, prosząc o wprowadzenie polecenia. Urządzenie rozłączy się, jeżeli przed wprowadzeniem polecenia poczekaś dłużej niż 30 sekund. Jeżeli wprowadzisz niewłaściwy kod, urządzenie wygeneruje trzy sygnały.
- 5 Po zakończeniu naciśnij **9 0** w celu zresetowania urządzenia.
- 6 Rozłączenie.



#### Informacja

Jeśli w urządzeniu ustawiono tryb **RĘCZNY**, nadal możesz korzystać z funkcji zdalnego odbierania. Wybierz numer faksu w normalny sposób i pozwól, aby urządzenie dzwoniło. Po upływie 2 minut usłyszysz długi sygnał. Sygnał informuje o konieczności wprowadzenia kodu dostępu zdalnego. Masz 30 sekund na wprowadzenie kodu.

## Odbieranie wiadomości faksowych

- 1 Wybierz numer swojego faksu z telefonu lub innego faksu, używając wybierania tonowego.
- 2 Gdy urządzenie odbierze połączenie, natychmiast wprowadź kod zdalnego dostępu (3 cyfry i \*). Jeżeli usłyszysz jeden długi sygnał, masz wiadomości faksowe.
- 3 Po usłyszeniu dwóch krótkich sygnałów naciśnij na klawiaturze **9 6 2**.
- 4 Poczekaj na długi sygnał, a następnie za pomocą klawiatury wprowadź numer zdalnego urządzenia faksowego, na który chcesz wysłać swoje wiadomości faksowe, następnie wprowadź **##** (do 20 cyfr).
- 5 Po usłyszeniu sygnału Twojego urządzenia odłóż słuchawkę. Urządzenie zadzwoni na numer innego urządzenia faksowego, które następnie wydrukuje twoje wiadomości faksowe.



### Informacja

Aby wprowadzić pauzę w numerze faksu, użyj klawisza #.

## Zmiana numeru, na który przekazywany jest faks

Domyślnie ustawiony numer przekazywania faksów z innego telefonu lub faksu możesz zmienić za pomocą wybierania tonowego.

- 1 Wybierz numer swojego faksu z telefonu lub innego faksu, używając wybierania tonowego.
- 2 Gdy urządzenie odbierze połączenie, natychmiast wprowadź kod zdalnego dostępu (3 cyfry i \*). Jeżeli usłyszysz jeden długi sygnał, masz wiadomości faksowe.
- 3 Po usłyszeniu dwóch krótkich sygnałów naciśnij na klawiaturze **9 5 4**.
- 4 Poczekaj na długi sygnał, a następnie za pomocą klawiatury wprowadź nowy numer zdalnego urządzenia faksowego, na który chcesz wysłać swoje wiadomości faksowe, następnie wprowadź **##** (do 20 cyfr).
- 5 Po zakończeniu naciśnij **9 0** w celu zresetowania urządzenia.
- 6 Po usłyszeniu sygnału Twojego urządzenia odłóż słuchawkę.



### Informacja

Aby wprowadzić pauzę w numerze faksu, użyj klawisza #.

## Zdalne polecenia faksu

Wykonaj poniższe polecenia w celu uzyskania dostępu do funkcji, gdy jesteś daleko od urządzenia. Gdy zadzwonisz na numer urządzenia i wprowadzisz swój kod zdalnego dostępu (3 cyfry i \*), system wyda dwa krótkie sygnały — wprowadź wtedy polecenie zdalne.

Polecenia zdalne		Szczegóły operacji
95	<b>Zmiana ustawień przekazywania lub zapisywania faksów</b>	
	1 WYŁ	Możesz wybrać WYŁ. po odebraniu lub usunięciu wszystkich wiadomości.
	2 Przekazywanie faksów	Jeden długi sygnał oznacza, że zmiana została zatwierdzona.
	4 Numer przekazywania faksów	Jeżeli usłyszysz trzy krótkie sygnały, nie możesz dokonać zmiany, ponieważ nie zostały spełnione warunki (na przykład numer do przekazywania faksów nie został zarejestrowany).
	6 Zapisywanie faksów	Można zarejestrować maksymalną liczbę dzwonek. (Zob. <i>Zmiana numeru, na który przekazywany jest faks</i> na stronie 59.) Po zarejestrowaniu numeru przekazywanie faksów będzie działało.
96	<b>Odbieranie faksów</b>	
	2 Odbieranie wszystkich faksów	Wprowadź numer zdalnego faksu w celu odebrania zapisanych wiadomości faksowych. (Zob. <i>Odbieranie wiadomości faksowych</i> na stronie 59.)
	3 Usuwanie faksów z pamięci	Jeżeli usłyszysz jeden długi sygnał, wiadomości faksowe zostały usunięte z pamięci.
97	<b>Sprawdź stan odbierania</b>	
	1 Faks	Możesz sprawdzić, czy urządzenie odebrało fakсы. Jeżeli tak, usłyszysz jeden długi sygnał. Jeżeli nie, usłyszysz trzy krótkie sygnały.
98	<b>Zmiana trybu odbierania</b>	
	1 Zewnętrzny automat zgłoszeniowy TAD	Jeżeli usłyszysz jeden długi sygnał, wprowadzona zmiana została przyjęta.
	2 Faks/tel.	
	3 Tylko faks	
90	<b>Wyjście</b>	Naciśnij <b>9 0</b> w celu wyjścia z trybu zdalnego odbierania. Poczekaj na długi sygnał, następnie odłóż słuchawkę.



# 10 Polling

Polling umożliwia ustawienie urządzenia w taki sposób, aby inne osoby płaciły za odbieranie faksów z urządzenia. Funkcja umożliwia wybranie numeru faksu i płatne odebranie faksu. Aby możliwe było korzystanie z funkcji polling, należy ją skonfigurować w obydwu urządzeniach. Nie wszystkie urządzenia obsługują polling.

## Odbieranie polling

Odbieranie polling umożliwia zadzwonienie na numer innego faksu w celu odebrania faksu.

- 1 Upewnij się, że urządzenie znajduje się w trybie faksu .
- 2 Naciśnij **Menu**, **2**, **1**, **8**.
- 3 Naciśnij **▲** lub **▼**, aby wybrać **STANDARD**. Naciśnij **OK**.
- 4 Wprowadź numer faksu dla funkcji polling. Naciśnij **Start**.

## Bezpieczne korzystanie z funkcji polling

Zabezpieczenie funkcji polling umożliwia zdefiniowanie numerów, z których mogą być pobierane dokumenty (dla których ustawiono polling). Zabezpieczenie funkcji polling możliwe jest tylko w przypadku faksów Brother. Aby pobrać faks z zabezpieczonego urządzenia Brother, wprowadź kod zabezpieczeń.

- 1 Upewnij się, że urządzenie znajduje się w trybie faksu .
- 2 Naciśnij **Menu**, **2**, **1**, **8**.
- 3 Naciśnij **▲** lub **▼**, aby wybrać **ZABEZP...**. Naciśnij **OK**.

- 4 Wprowadź 4-cyfrowy kod zabezpieczeń. Naciśnij **OK**.  
Jest to kod zabezpieczeń faksu, dla którego chcesz zastosować funkcję polling.
- 5 Wprowadź numer faksu dla funkcji polling.
- 6 Naciśnij **Start**.

## Opóźniony polling

Opóźniony polling umożliwia takie skonfigurowanie urządzenia, aby rozpoczynało polling w późniejszym terminie. Możesz zdefiniować *jedną* operację opóźnionego pollingu.

- 1 Upewnij się, że urządzenie znajduje się w trybie faksu .
- 2 Naciśnij **Menu**, **2**, **1**, **8**.
- 3 Naciśnij **▲** lub **▼**, aby wybrać **TIMER**. Naciśnij **OK**.
- 4 Wprowadź godzinę (w formacie 24-godzinnym) rozpoczęcia pollingu. Naciśnij **OK**.  
Na przykład: 21:45.
- 5 Wprowadź numer faksu dla funkcji polling. Naciśnij **Start**.  
Urządzenie wykona połączenie polling we wskazanym czasie.

## Polling sekwencyjny

Polling sekwencyjny umożliwia pobieranie dokumentów z kilku faksów w ramach jednej operacji.

- 1 Upewnij się, że urządzenie znajduje się w trybie faksu .
- 2 Naciśnij **Menu**, **2**, **1**, **8**.
- 3 Naciśnij **▲** lub **▼**, aby wybrać **STANDARD**, **ZABEZP.** lub **TIMER**. Naciśnij **OK**.
- 4 Wybierz jedną z poniższych opcji.
  - W przypadku wybrania **STANDARD**, przejdź do 5.
  - W przypadku wybrania opcji **ZABEZP.** wprowadź 4-cyfrowy kod, naciśnij **OK** i przejdź do kroku 5.
  - W przypadku wybrania **TIMER**, wprowadź godzinę (w formacie 24-godzinnym), o której ma się rozpocząć odpytywanie **OK**, a następnie przejdź do 5.
- 5 Określ docelowe fakсы, które chcesz odpytać za pomocą przycisków wybierania jednoprzyciskowego, wybierania szybkiego, wyszukiwania, wybierania grupowego lub wybierania za pomocą klawiatury. Przed wprowadzeniem poszczególnych lokalizacji naciśnij **OK**.
- 6 Naciśnij **Start**.  
Urządzenie aktywuje funkcję polling kolejno dla każdego numeru lub grupy.

Aby anulować proces odpytywania, naciśnij **Stop/Exit (Stop/Zakończ)**, gdy urządzenie wybiera numer.

Aby anulować wszystkie sekwencyjne zadania pollingu, naciśnij **Menu**, **2**, **7**.  
(Zob. *Sprawdzanie i anulowanie zadań oczekujących* na stronie 38.)

## Przesyłanie z funkcją odpytywania

Przesyłanie z funkcją polling umożliwia skonfigurowanie urządzenia w taki sposób, aby opóźniło wysyłanie dokumentu, w celu nawiązania połączenia i odebrania dokumentu przez inne urządzenie.

### Ustawienia przesyłania z funkcją polling

- 1 Upewnij się, że urządzenie znajduje się w trybie faksu .
- 2 Włóż dokument.
- 3 Naciśnij **Menu**, **2**, **2**, **6**.
- 4 Naciśnij **▲** lub **▼**, aby wybrać **STANDARD**. Naciśnij **OK**.
- 5 Gdy na wyświetlaczu LCD pojawi się poniższy komunikat, a nie chcesz wprowadzać innych ustawień, naciśnij **2**, aby wybrać **2.NIE**:

NASTĘPNE  
1.TAK 2.NIE

- 6 Naciśnij **Start**.
- 7 Jeśli korzystasz z szyby skanera, na wyświetlaczu LCD pojawią się następujące opcje:

NASTĘPNA STRONA?  
1.TAK 2.NIE

- Naciśnij **1**, aby wysłać kolejną stronę. Przejdź do 8.
  - Naciśnij **2** lub **Start**, aby wysłać dokument.
- 8 Połóż kolejną stronę na szybie skanera, naciśnij **OK**. Powtórz kroki 7 oraz 8 dla każdej dodatkowej strony. Urządzenie automatycznie wyśle faks.



## Informacja

Dokument zostanie zapisany i możliwe będzie odebranie go z dowolnego urządzenia faksowego — do czasu usunięcia go z pamięci.

Aby usunąć faks z pamięci, naciśnij **Menu, 2, 7**. (Zob. *Sprawdzanie i anulowanie zadań oczekujących* na stronie 38.)

## Ustawienia przesyłania z funkcją polling z kodem zabezpieczeń

Zabezpieczenie funkcji polling umożliwia zdefiniowanie numerów, z których mogą być pobierane dokumenty (dla których ustawiono polling). Zabezpieczenie funkcji polling możliwe jest tylko w przypadku faksów Brother. W celu pobrania faksu w przypadku ustawienia kodu zabezpieczeń konieczne będzie podanie kodu.

- 1 Upewnij się, że urządzenie znajduje się w trybie faksu .
- 2 Włóż dokument.
- 3 Naciśnij **Menu, 2, 2, 6**.
- 4 Naciśnij **▲** lub **▼**, aby wybrać ZABEZP... Naciśnij **OK**.
- 5 Wprowadź 4-cyfrowy numer. Naciśnij **OK**.
- 6 Gdy na wyświetlaczu LCD pojawi się poniższy komunikat, a nie chcesz wprowadzać innych ustawień, naciśnij **2**, aby wybrać 2.NIE:

NASTĘPNE  
 1.TAK 2.NIE

- 7 Naciśnij **Start**.

- 8 Jeśli korzystasz z szyby skanera, na wyświetlaczu LCD pojawią się następujące opcje:

NASTĘPNA STRONA?  
 1.TAK 2.NIE

- Naciśnij **1**, aby wysłać kolejną stronę.  
Przejdź do 9.
- Naciśnij **2** lub **Start**, aby wysłać dokument.

- 9 Połóż kolejną stronę na szybie skanera, naciśnij **OK**. Powtórz kroki 8 oraz 9 dla każdej dodatkowej strony.

WŁÓŻ NAST.KARTKE  
 POTEW WCIŚ. OK.

Urządzenie automatycznie wyśle faks.

## Raporty faksów

Niektóre raporty faksów (weryfikacji transmisji oraz dziennik faksów) mogą być drukowane automatycznie lub ręcznie.

### Raport weryfikacji transmisji

Raport transmisji może służyć jako dowód, że faks został wysłany. Ten raport pokazuje godzinę i datę transmisji oraz jej wynik („OK”). Jeżeli wybierzesz WŁ. lub WŁ.+OBRAZ, raport będzie drukowany dla każdego wysłanego faksu.

Jeżeli wysyłasz bardzo dużo faksów pod ten sam numer, możesz potrzebować czegoś więcej, niż numerów zadań, aby wiedzieć, które fakсы musisz wysłać ponownie.

Wybranie WŁ.+OBRAZ lub WYŁ.+OBRAZ spowoduje wydrukowanie w raporcie odcinka pierwszej strony faksu, co pomoże w zapamiętaniu.

Jeżeli dla weryfikacji raportu wybrano opcję WYŁ. lub WYŁ.+OBRAZ, raport zostanie wydrukowany *tylko* w przypadku błędu podczas transmisji.

- 1 Naciśnij **Menu, 2, 4, 1**.
- 2 Naciśnij ▲ lub ▼, aby wybrać WŁ., WŁ.+OBRAZ, WYŁ. lub WYŁ.+OBRAZ. Naciśnij **OK**.
- 3 Naciśnij **Stop/Exit (Stop/Zakończ)**.

## Dziennik faksów

Możesz skonfigurować urządzenie do drukowania dziennika w podanych odstępach czasu (co 50 faksów, 6, 12 lub 24 godziny, 2 lub 7 dni). Ustawieniem domyślnym jest CO 50 FAKSÓW, co oznacza, że urządzenie będzie drukowało dzienniki po każdym 50 zapisanych zadaniach.

Jeżeli ustawisz odstęp WYŁ., nadal możesz drukować raporty wykonując czynności opisane na następnej stronie.

- 1 Naciśnij **Menu, 2, 4, 2**.
- 2 Naciśnij ▲ lub ▼, aby wybrać odstęp. Naciśnij **OK**.  
Jeżeli wybierzesz 7 dni, na wyświetlaczu pojawi się komunikat z prośbą o wybranie dnia, w którym rozpocznie się odliczanie.
- 3 Wprowadź godzinę rozpoczęcia drukowania w formacie 24-godzinnym. Naciśnij **OK**.  
Na przykład: 19:45.
- 4 Naciśnij **Stop/Exit (Stop/Zakończ)**.

Jeżeli wybierzesz 6, 12, 24 godziny, 2 lub 7 dni, urządzenie będzie drukować raport w wybranym czasie, a następnie usunie wszystkie zadania ze swojej pamięci. Jeżeli w pamięci urządzenia przed upływem określonego czasu znajdzie się 200 zadań, urządzenie wydrukuje dziennik wcześniej, a następnie usunie wszystkie zadania z pamięci.

Jeżeli potrzebujesz dodatkowego raportu zanim nadejdzie termin drukowania, możesz wydrukować go bez usuwania zadań z pamięci.

# Raporty

Dostępne są następujące raporty:

- 1 WERYF.RAPORT  
Wyświetla raporty weryfikacji transmisji dla 200 ostatnich wychodzących faksów oraz drukuje ostatni raport.
- 2 POMOC  
Drukuje listę najczęściej używanych funkcji, aby pomóc w zaprogramowaniu urządzenia.
- 3 TEL INDEX LIST  
Drukuje listę nazw i numerów zapisanych w pamięci wybierania jedнопrzyciskowego i szybkiego w porządku liczbowym lub alfabetycznym.
- 4 DZIENNIK FAXU  
Drukuje informacje o ostatnich 200 przychodzących oraz wychodzących faksach. (TX: transmisja.) (RX: odbiór.)
- 5 USTAW.UŻYTKOW.  
Drukuje listę bieżących ustawień.
- 6 KONFIG SIECI  
(tylko modele MFC-7440N i MFC-7840W)  
Lista ustawień sieci.
- 7 ZAMÓWIENIE  
Umożliwia wydrukowanie formularza zamawiania akcesoriów w celu wypełnienia go i wysłania do dealera Brother.

## Jak drukować raport

- 1 Naciśnij **Reports (Raporty)**.
- 2 Wykonaj jedną z następujących czynności:
  - Naciśnij ▲ lub ▼, aby wybrać raport. Naciśnij **OK**.
  - Wpisz numer raportu, który chcesz drukować. Na przykład, naciśnij **2**, aby wydrukować listę pomocy.
- 3 Naciśnij **Stop/Exit (Stop/Zakończ)**.





# Kopiowanie

---

Robienie kopii

68

## Jak kopiować

### Wprowadzanie trybu kopiowania

Naciśnij  (**Copy (Kopiuj)**), aby wprowadzić tryb kopiowania.

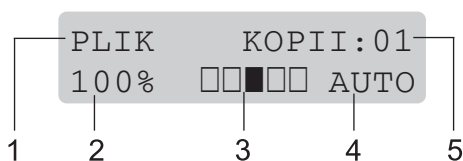

- 1 Układanie/Sortowanie
- 2 Proporcje kopiowania i układ kopiowania
- 3 Kontrast
- 4 Jakość
- 5 Liczba kopii

### Wykonywanie pojedynczej kopii

- 1 Upewnij się, że urządzenie znajduje się w trybie kopiowania .
- 2 Włóż dokument.
- 3 Naciśnij **Start**.

### Wykonywanie wielu kopii

- 1 Upewnij się, że urządzenie znajduje się w trybie kopiowania .
- 2 Włóż dokument.
- 3 Użyj klawiatury w celu wprowadzenia liczby kopii (do 99).
- 4 Naciśnij **Start**.



#### Informacja

Aby uzyskać informacje o sortowaniu kopii, patrz *Sortowanie kopii za pomocą ADF* na stronie 71.

### Zatrzymanie kopiowania

W celu zatrzymania kopiowania naciśnij **Stop/Exit (Stop/Zakończ)**.



# Opcje kopiowania (ustawienia tymczasowe)

Gdy chcesz szybko zmienić ustawienia kopiowania tymczasowo dla następnej kopii, użyj klawiszy tymczasowego kopiowania **Copy (Kopiuj)**. Możesz stosować różne kombinacje.



W urządzeniu przywrócone zostają ustawienia domyślne po minucie od kopiowania, chyba że tryb zegara ustawiono na 30 sekund lub mniej. (Zob. *Tryb zegara* na stronie 22.)

## Powiększanie lub zmniejszanie kopiowanego obrazu

Możesz wybrać następujące stopnie powiększania lub zmniejszania:

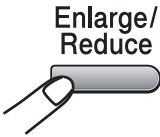
<p>Naciśnij</p> 	<b>100%*</b>
	97% LTR→A4
	94% A4→LTR
	91% CAŁA STR.
	85% LTR→EXE
	83%
	78%
	70% A4→A5
	50%
	WYBÓR (25-400%)
	AUTO
	200%
	141% A5→A4
104% EXE→LTR	

\*Ustawienie fabryczne zostało podane pogrubioną czcionką i oznaczone gwiazdką.

Po wybraniu opcji **Auto**, urządzenie oblicza współczynnik zmniejszania, aby optymalnie dopasować rozmiar papieru do ustawienia tacy (Patrz *Rozmiar papieru* na stronie 22.)

Opcja **Auto** jest dostępna tylko podczas używania automatycznego podajnika dokumentów (ADF).

WYBÓR (25-400%) umożliwia sprowadzenie współczynnika od 25% do 400%.

Aby powiększyć lub pomniejszyć kolejną kopię, wykonaj następujące czynności:

- 1 Upewnij się, że urządzenie znajduje się w trybie kopiowania .
- 2 Włóż dokument.
- 3 Użyj klawiatury w celu wprowadzenia liczby kopii (do 99).
- 4 Naciśnij **Enlarge/Reduce (Powiększ/Zmniejsz)**.
- 5 Wykonaj jedną z następujących czynności:
  - Naciśnij **▲** lub **▼**, aby wybrać żądany stopień powiększenia lub pomniejszenia.  
Naciśnij **OK**.
  - Naciśnij **▲** lub **▼**, aby wybrać WYBÓR (25-400%).  
Naciśnij **OK**.
- 6 Naciśnij **Start**.





### Informacja

Opcja układu strony 2 w 1(P), 2 w 1(L), 4 w 1(P) lub 4 w 1(L) nie jest dostępna z funkcją Powiększ/Zmniejsz.

## Używanie przycisku Opcje

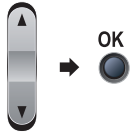
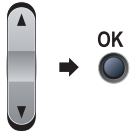
Za pomocą klawisza **Options (Opcje)** możesz szybko ustawiać następujące tymczasowe konfiguracje kopiowania dla następnego kopii.

Naciśnij	Elementy menu	Opcje	Strona
	Naciśnij ▲ lub ▼, a następnie <b>OK</b> 	Naciśnij ▲ lub ▼, a następnie <b>OK</b> 	
	JAKOŚĆ	<b>AUTO*</b> TEKST FOTO	71
	PLIK/SORT (pojawia się, jeśli dokument znajduje się w podajniku ADF)	<b>PLIK*</b> SORT	71
	KONTRAST	▼-□□□■+▲ ▼-□□□■+▲ ▼-□■□□+▲* ▼-□■□□+▲ ▼-■□□□+▲	72
	UKŁAD STRONY	<b>WYŁ. (1 W 1) *</b> 2 W 1 (P) 2 W 1 (L) 4 W 1 (P) 4 W 1 (L)	72
	Ustawienia fabryczne zostały oznaczone czcionką pogrubioną i gwiazdką.		

## Zwiększanie jakości kopiowania

Dostępny jest pełny zakres ustawień jakości. Ustawienie domyślne to **AUTO**.

### ■ AUTO

Tryb Auto jest zalecany dla zwykłych wydruków. Odpowiedni dla dokumentów zawierających tekst i zdjęcia.

### ■ TEKST

Odpowiedni dla dokumentów zawierających tylko tekst.

### ■ FOTO

Odpowiedni do kopiowania zdjęć.

Aby *tymczasowo* zmienić ustawienia jakości, wykonaj poniższe czynności:

- 1 Upewnij się, że urządzenie znajduje się w trybie kopiowania .
- 2 Włóż dokument.
- 3 Użyj przycisków numerycznych w celu wprowadzenia liczby kopii (do 99).
- 4 Naciśnij **Options (Opcje)**. Naciśnij **▲** lub **▼**, aby wybrać **JAKOŚĆ**. Naciśnij **OK**.
- 5 Naciśnij **▲** lub **▼**, aby wybrać **AUTO**, **TEKST** lub **FOTO**. Naciśnij **OK**.
- 6 Naciśnij **Start**.

Aby zmienić ustawienie *domyślne*, wykonaj poniższe czynności:

- 1 Naciśnij **Menu**, **3**, **1**.
- 2 Naciśnij **▲** lub **▼**, aby wybrać jakość kopiowania. Naciśnij **OK**.
- 3 Naciśnij **Stop/Exit (Stop/Zakończ)**.

## Sortowanie kopii za pomocą ADF

Możesz sortować wielokrotne kopie. Strony zostaną ułożone na stosie w kolejności 1 2 3, 1 2 3, 1 2 3 i tak dalej.

- 1 Upewnij się, że urządzenie znajduje się w trybie kopiowania .
- 2 Włóż dokument do ADF.
- 3 Użyj klawiatury w celu wprowadzenia liczby kopii (do 99).
- 4 Naciśnij **Options (Opcje)** i **▲** lub **▼**, aby wybrać **PLIK/SORT**. Naciśnij **OK**.
- 5 Wciśnij **▲** lub **▼**, aby wybrać **SORT**. Wciśnij **OK**.
- 6 Naciśnij **Start**.

## Regulacja kontrastu

### Kontrast

Wyregulowanie kontrastu pomaga w wyostreniu i ożywieniu obrazu.

Aby *tymczasowo* zmienić ustawienia kontrastu, wykonaj poniższe czynności:

- 1 Upewnij się, że urządzenie znajduje się w trybie kopiowania .
- 2 Włóż dokument.
- 3 Użyj klawiatury w celu wprowadzenia liczby kopii (do 99).
- 4 Naciśnij **Options (Opcje)**.  
Naciśnij ▲ lub ▼, aby wybrać KONTRAST.  
Naciśnij **OK**.
- 5 Naciśnij ▲ lub ▼, aby zwiększyć lub zmniejszyć kontrast.  
Naciśnij **OK**.
- 6 Naciśnij **Start**.

Aby zmienić ustawienie *domyślne*, wykonaj poniższe czynności:

- 1 Naciśnij **Menu, 3, 2**.
- 2 Naciśnij ▲ lub ▼, aby zwiększyć lub zmniejszyć kontrast.  
Naciśnij **OK**.
- 3 Naciśnij **Stop/Exit (Stop/Zakończ)**.

## Drukowanie N kopii na 1 stronie (układ strony)

Za pomocą funkcji N w 1 możesz zmniejszyć ilość papieru używanego podczas kopiowania. Funkcja umożliwia wydrukowanie jednej lub czterech stron na jednej stronie, co pozwala zaoszczędzić papier.

### Ważne

- Upewnij się, czy ustawiony został rozmiar papieru LETTER lub A4.
- (P) oznacza układ pionowy, a (L) - poziomy.
- W przypadku funkcji N w 1 nie można używać opcji powiększania/zmniejszania.

- 1 Upewnij się, że urządzenie znajduje się w trybie kopiowania .
- 2 Włóż dokument.
- 3 Użyj klawiatury w celu wprowadzenia liczby kopii (do 99).
- 4 Naciśnij **Options (Opcje)**.
- 5 Naciśnij ▲ lub ▼, aby wybrać UKŁAD STRONY. Naciśnij **OK**.
- 6 Naciśnij ▲ lub ▼, aby wybrać 2 W 1 (P), 2 W 1 (L), 4 W 1 (P), 4 W 1 (L) lub WYŁ. (1 W 1).  
Naciśnij **OK**.
- 7 Naciśnij **Start**, aby zeskanować stronę. Jeśli dokument umieścisz w ADF, urządzenie zeskanuje strony i rozpocznie drukowanie.  
**Jeśli używasz szyby skanera, przejdź do 8.**
- 8 Po zeskanowaniu strony naciśnij **1**, aby zeskanować kolejną stronę.

NASTĘPNA STRONA?  
1. TAK 2. NIE

- 9 Połóż kolejną stronę na szybie skanera. Naciśnij **OK**. Powtórz kroki 8 i 9 dla każdej strony układu.

- 10 Aby zakończyć po zeskanowaniu wszystkich stron, naciśnij **2** (krok 8).

### Jeśli przy kopiowaniu używany jest podajnik ADF:

Włóż dokument zadrukowaną stroną do góry w kierunku pokazanym poniżej:

#### ■ 2 w 1 (P)



#### ■ 2 w 1 (L)

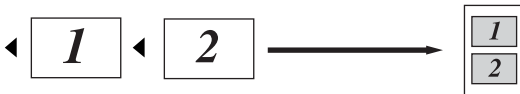

#### ■ 4 w 1 (P)



#### ■ 4 w 1 (L)

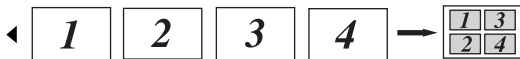

### Jeśli przy kopiowaniu używana jest szyba skanera:

Włóż dokument stroną zadrukowaną w dół i wykonaj czynności pokazane poniżej:

#### ■ 2 w 1 (P)



#### ■ 2 w 1 (L)

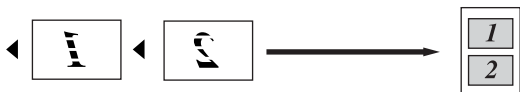

#### ■ 4 w 1 (P)



#### ■ 4 w 1 (L)

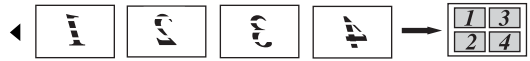

## Komunikat o braku pamięci

Jeśli podczas wykonywania kopii zabraknie pamięci, na wyświetlaczu LCD pojawi się komunikat informujący o następnym czynności.

Jeśli podczas skanowania następnego strony wyświetlony zostanie komunikat **BRAK PAMIĘCI**, możesz nacisnąć **Start**, aby skopiować zeskanowane do tej pory strony lub **Stop/Exit (Stop/Zakończ)**, aby anulować operację.

Aby zyskać dodatkową ilość pamięci, możesz wykonać następujące czynności:

- Wydrukuj fakсы zapisane w pamięci. (Zob. *Drukowanie faksu z pamięci urządzenia* na stronie 44.)
- Można wyłączyć opcję Przechowywanie faksów. (Zob. *Wyłączanie opcji zdalnego faksu* na stronie 57.)

### Informacja

Jeśli pojawi się komunikat **BRAK PAMIĘCI**, możesz nadal wykonywać kopie, pod warunkiem że najpierw wydrukujesz przychodzące fakсы zapisane w pamięci w celu zwolnienia pamięci w 100%.





# Oprogramowanie

---

**Funkcje oprogramowania i sieciowe (tylko modele MFC-7440N i MFC-7840W)**

76

# Funkcje oprogramowania i sieciowe (tylko modele MFC-7440N i MFC-7840W)

Podręcznik użytkownika na dysku CD-ROM zawiera **Instrukcję oprogramowania** i **Instrukcję obsługi dla sieci** (tylko modele MFC-7440N i MFC-7840W) z opisem funkcji dostępnych po podłączeniu do komputera (takich jak drukowanie i skanowanie). Podręczniki te zawierają łatwe w użyciu odnośniki, które łączą bezpośrednio z poszczególnymi częściami.

Informacje na temat tych funkcji można znaleźć:

- Drukowanie
- Skanowanie
- ControlCenter3 (dla Windows®)
- ControlCenter2 (dla Macintosh®)
- Konfiguracja zdalna
- Wysyłanie faksów z komputera
- Wysyłanie faksów w sieci (tylko modele MFC-7440N i MFC-7840W)
- Drukowanie w sieci (tylko modele MFC-7440N i MFC-7840W)
- Skanowanie w sieci (tylko modele MFC-7440N i MFC-7840W)
- Użytkownicy sieci bezprzewodowej (tylko model MFC-7840W)



## Informacja

Zob. *Uzyskiwanie dostępu do Instrukcji oprogramowania i Instrukcji obsługi dla sieci (tylko modele MFC-7440N i MFC-7840W)* na stronie 2.

## Jak korzystać z Podręcznika użytkownika w formacie HTML

Jest to skrócona instrukcja korzystania z Podręcznika użytkownika w formacie HTML.

### Dla systemu Windows®



#### Informacja

Jeśli oprogramowanie nie zostało zainstalowane, zob. *Rozdział 1*.

- 1 Z menu **Start** wybierz opcję **Brother**, **MFC-XXXX** z grupy programów, a następnie kliknij pozycję **Podręczniki użytkownika w formacie HTML**.
- 2 Kliknij żądany podręcznik (**INSTRUKCJA OPROGRAMOWANIA** lub **INSTRUKCJA OBSŁUGI DLA SIECI** (tylko modele MFC-7440N i MFC-7840W)) w głównym menu.

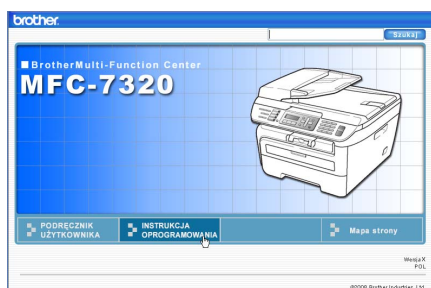



- 3 Kliknij nagłówek, który chcesz wyświetlić na liście po lewej stronie okna.

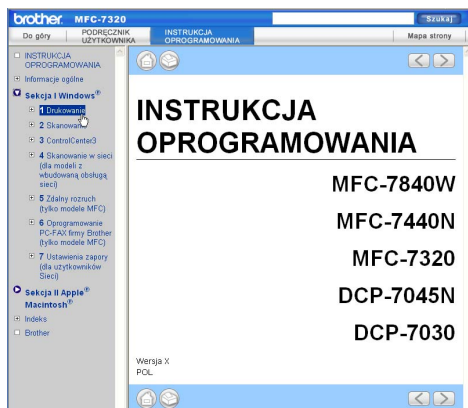

- 4 Kliknij żądany podręcznik (**INSTRUKCJA OPROGRAMOWANIA** lub **INSTRUKCJA OBSŁUGI DLA SIECI**) w głównym menu, a następnie kliknij nagłówek, który chcesz odczytać na liście po lewej stronie okna.

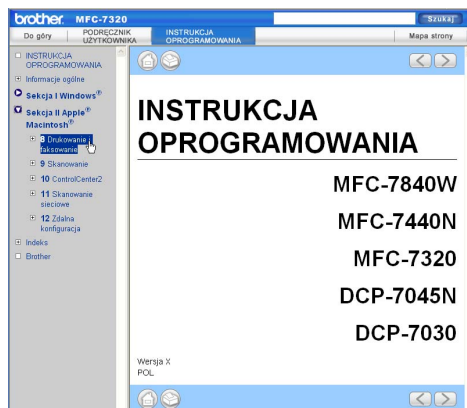

## Dla komputera Macintosh®

- 1 Upewnij się, że komputer Macintosh® jest włączony. Włóż dysk CD-ROM Brother do napędu CD-ROM.
- 2 Kliknij dwukrotnie ikonę **Documentation**.
- 3 Dwukrotnie kliknij folder języka, a następnie dwukrotnie kliknij plik znajdujący się w górnej części strony.





## Załączniki

---

<b>Bezpieczeństwo i legalność</b>	80
<b>Usuwanie problemów i rutynowa obsługa konserwacyjna</b>	89
<b>Menu i funkcje</b>	131
<b>Specyfikacje</b>	148
<b>Słownik</b>	164

# A

## Bezpieczeństwo i legalność

### Wybór miejsca

Ustaw urządzenie na płaskiej, stabilnej i wolnej od drgań powierzchni. Ustaw urządzenie przy gniazdku telefonicznym i standardowym, uziemionym gniazdku elektrycznym. Wybierz miejsce, w którym temperatura utrzymuje się w zakresie od 10°C do 32,5°C, a wilgotność w zakresie od 20% do 80% (bez kondensacji).

- Upewnij się, że przewody doprowadzone do urządzenia nie stwarzają zagrożenia potknięciem.
- Unikaj umieszczania urządzenia na dywanie.
- Nie ustawiaj urządzenia przy grzejnikach, klimatyzatorach, wodzie, chemikaliach lub lodówkach.
- Nie narażaj urządzenia na bezpośrednie działanie promieni słonecznych, nadmiernego ciepła, wilgoci lub pyłu.
- Nie podłączaj urządzenia do gniazdek elektrycznych sterowanych przez sterowniki ścienne bądź wyłączniki czasowe lub do obwodów, do których podłączono również inne duże odbiorniki, ponieważ może to spowodować przerwę w dostawie prądu.
- Unikaj źródeł zakłóceń, takich jak głośniki lub stacje bazowe telefonów bezprzewodowych.

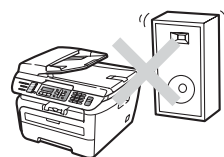
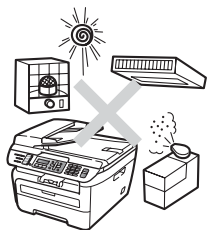

# Ważne informacje

## Zalecenia dotyczące bezpieczeństwa

---

Przechowuj te instrukcje dla późniejszego wykorzystania i przeczytaj je przed przystąpieniem do jakichkolwiek prac konserwacyjnych. Podczas korzystania ze sprzętu telefonicznego zapoznaj się z zaleceniami bezpieczeństwa, aby zredukować ryzyko wystąpienia pożaru, porażenia prądem lub uszkodzeń ciała.

- NIE używaj urządzenia w pobliżu wody, ani w wilgotnym otoczeniu.
- Unikaj używania tego produktu podczas burzy. Istnieje możliwość porażenia przez piorun.
- NIE zalecamy używania przedłużaczy.
- Nigdy nie instaluj przewodów telefonicznych podczas burzy. Nigdy nie instaluj ściennego gniazdka telefonicznego w miejscu wilgotnym.
- Jeśli jakiegokolwiek kable ulegną zniszczeniu, odłącz urządzenie i skontaktuj się z przedstawicielem firmy Brother.
- NIE kładź żadnych przedmiotów na urządzeniu ani nie zakrywaj otworów wentylacyjnych.
- To urządzenie powinno zostać podłączone do źródła prądu zmiennego o zakresie wskazanym na tabliczce znamionowej. NIE podłączaj do źródła prądu stałego ani do przemiennika. Jeśli nie jesteś pewien, skontaktuj się z wykwalifikowanym elektrykiem.
- NIE wrzucaj baterii do ognia. Mogą eksplodować. Sprawdź przepisy miejscowe, czy nie ma specjalnych instrukcji wyrzucania baterii.

## ! OSTRZEŻENIE



Przed czyszczeniem wnętrza urządzenia upewnij się, że odłączyłeś najpierw przewód linii telefonicznej, a następnie przewód zasilania od gniazdka elektrycznego.

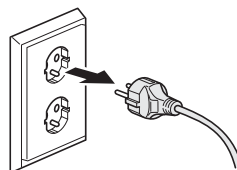

NIE dotykaj wtyczki wilgotną ręką. Może to spowodować porażenie elektryczne.

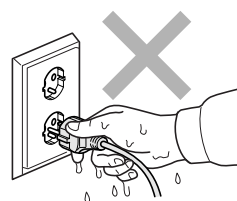

Zawsze upewnij się, że wtyczka jest dokładnie włożona do gniazdka.



Tuż po użyciu urządzenia niektóre wewnętrzne części mogą być bardzo gorące. Jeśli otworzysz przednią lub tylną pokrywę urządzenia, NIE dotykaj części zaznaczonych zaciemnieniem na rysunku.

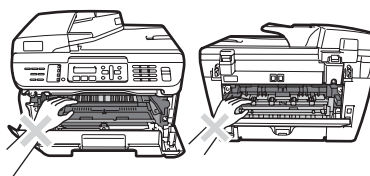

W celu uniknięcia obrażeń uważaj, aby nie kłaść rąk na brzegach urządzenia – pod pokrywą dokumentu lub pokrywą skanera, jak pokazano na ilustracji.

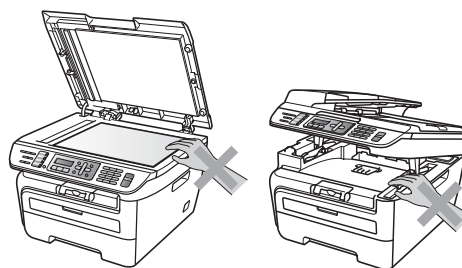

W celu uniknięcia obrażeń uważaj, aby NIE wkładać palców w miejsca pokazane na ilustracjach.

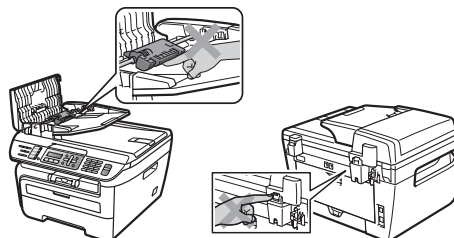



NIE używaj odkurzacza do zbierania rozsypanego tonera. Może to spowodować zapalenie pyłu tonera wewnątrz odkurzacza, a w rezultacie pożar. Starannie zbierz pył tonera wilgotną ściereczką, niepozostawiającą włókien i usuń zgodnie z przepisami lokalnymi.



Jeśli przenosisz urządzenie, użyj dołączonych uchwytów. Najpierw upewnij się, że wszystkie kable są odłączone.



NIE używaj żadnych palnych substancji, aerozoli ani rozpuszczalników/płynów organicznych, zawierających alkohol/amoniak, do czyszczenia wewnętrznych lub zewnętrznych elementów urządzenia. W przeciwnym razie może dojść do pożaru lub porażenia prądem. Sposób czyszczenia urządzenia opisano w punkcie *Rutynowa obsługa konserwacyjna* na stronie 115.



Do opakowania urządzenia użyto plastikowych worków. Aby uniknąć zagrożenia uduszeniem, worki te należy trzymać z dala od dzieci i niemowląt.



## Informacja

Zespół grzewczy jest oznakowany etykietą ostrzegawczą. NIE usuwaj ani nie niszczyć tej etykiety.

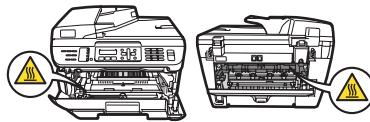

## Specyfikacja wg normy IEC60825-1+A2:2001

---

To urządzenie jest urządzeniem laserowym Klasy 1 zgodnie z definicją specyfikacji IEC60825-1+A2:2001. Etykieta pokazana poniżej jest nakładana w krajach, w których jest to wymagane.

To urządzenie posiada diodę laserową Klasy 3B, która wytwarza niewidzialne promieniowanie laserowe w zespole skanera. Zespół skanera nie powinien być w żadnych okolicznościach otwierany.



### Wewnętrzne promieniowanie laserowe

Długość fali: 780 do 800 nm

Wyjście: max. 10 mW

Klasa lasera: Klasa 3B



### OSTRZEŻENIE

Używanie funkcji, regulacje albo wykonywanie procedur innych, niż podane w tym podręczniku może spowodować niebezpieczne narażenie się na promieniowanie.

### Odłączanie urządzenia

---

Urządzenie należy zainstalować w pobliżu łatwo dostępnego gniazdka elektrycznego.

W przypadku zagrożenia należy odłączyć przewód zasilania od gniazdka elektrycznego w celu całkowitego odcięcia zasilania.



## Połączenie LAN (tylko model MFC-7440N i MFC-7840W)

### UWAGA

NIE podłączaj urządzenia do sieci LAN, w której mogą występować przepięcia.

## Zakłócenia radiowe

Ten produkt jest zgodny z normą EN55022 (CISPR Publikacja 22)/Klasa B. Przed używaniem tego produktu upewnij się, że używasz następujących kabli interfejsu.

Kabel USB, którego długość nie może przekroczyć 2,0 m.

## Dyrektywa EU 2002/96/EC oraz EN50419

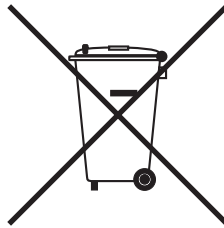

tylko w Unii  
Europejskiej

Ten sprzęt jest oznaczony symbolem recyklingu. Oznacza to, że po zużyciu się sprzętu musisz przekazać go osobno do odpowiedniego punktu utylizacji a nie wraz z niesortowanymi odpadami komunalnymi. Ochroni to środowisko. (Tylko dla Unii Europejskiej)

## Międzynarodowe ENERGY STAR® zaświadczenie zgodności

---

Celem Programu Międzynarodowego ENERGY STAR® jest promocja rozwoju i popularyzacji energooszczędnego sprzętu biurowego.

Jako ENERGY STAR® Partner tego programu, firma Brother Industries, Ltd. potwierdza, że produkt ten spełnia ENERGY STAR® wytyczne w zakresie wydajnego zużycia energii.



### Ważne instrukcje dotyczące bezpieczeństwa

---

- 1 Przeczytaj wszystkie te instrukcje.
- 2 Zachowaj je dla późniejszego korzystania.
- 3 Przestrzegaj wszystkich ostrzeżeń i instrukcji naniesionych na produkcie.
- 4 Odłącz ten produkt od gniazdka ściennego przed czyszczeniem wnętrza urządzenia. NIE używaj płynnych ani aerozolowych środków czyszczących. Do czyszczenia używaj zwilżonej szmatki.
- 5 NIE umieszczaj tego urządzenia na niestabilnym wózku, podstawce lub stole. Urządzenie może spaść, co spowoduje jego poważne uszkodzenia.
- 6 Szczeliny i otwory w obudowie tylnej lub pod spodem urządzenia służą w celach wentylacyjnych. Aby zapewnić poprawne działanie urządzenia oraz chronić je przed przegrzaniem, otwory te nie mogą zostać zablokowane lub zasłonięte. Te otwory nie powinny być nigdy blokowane przez umieszczanie produktu na łóżku, tapczanie, dywanie lub innej podobnej powierzchni. To urządzenie nigdy nie powinno być umieszczane przy lub nad kaloryferem lub grzejnikiem. Ten produkt nigdy nie powinien być umieszczany w zabudowie, o ile nie zostanie zapewniona prawidłowa wentylacja.
- 7 To urządzenie powinno zostać podłączone do źródła prądu przemiennego o parametrach podanych na tabliczce znamionowej. NIE podłączaj urządzenia do źródła prądu stałego lub inwertera. Jeśli nie jesteś pewien, skontaktuj się z wykwalifikowanym elektrykiem.
- 8 Ten produkt jest wyposażony w 3-przewodową wtyczkę uziemiającą. Ta wtyczka będzie pasować tylko do gniazdka z uziemieniem. Jest to funkcja bezpieczeństwa. Jeżeli nie możesz włączyć wtyczki do gniazdka, wezwij elektryka, by wymienił przestarzałe gniazdko. NIE zmieniaj przeznaczenia uziemionej wtyczki.
- 9 Używaj tylko przewodu zasilającego dostarczonego z tym urządzeniem.
- 10 NIE dopuść, aby cokolwiek leżało na przewodzie zasilania. NIE umieszczaj tego urządzenia w miejscu, w którym osoby będą przechodzić przez przewód.

- 11 Kabel zasilania wraz z przedłużaczami nie powinien być dłuższy niż 5 metrów.
- NIE należy podłączać do tego samego obwodu zasilania innych urządzeń dużej mocy, np. klimatyzatorów, kopiarek, niszczarek itp. Jeśli nie można uniknąć używania drukarki z takimi urządzeniami, zalecamy stosowanie filtra przeciwsumowego wysokich częstotliwości.
- Jeśli źródło prądu jest niestabilne, należy użyć stabilizatora napięcia.
- 12 NIE umieszczaj przed urządzeniem żadnych przedmiotów, które mogą blokować odbierane fakсы. NIE umieszczaj niczego na drodze odbieranych faksów.
- 13 Zanim podniesiesz wydrukowane strony odczekaj, aż całkowicie wysuną się z urządzenia.
- 14 Odłącz urządzenie od gniazdka zasilania i zleć obsługę personelowi Autoryzowanego centrum serwisu firmy Brother, pod następującymi warunkami:
- Gdy przewód zasilania jest uszkodzony lub postrzępiony.
  - Jeżeli do urządzenia wlała się ciecz.
  - Jeżeli produkt został narażony na deszcz lub wodę.
  - Jeżeli produkt nie działa normalnie, gdy przestrzegane są instrukcje obsługi. Wykonuj tylko te regulacje, które są ujęte w instrukcjach obsługi. Niewłaściwe dokonanie innych regulacji może spowodować uszkodzenie i często będzie wymagało dużej pracy wykwalifikowanego technika w celu przywrócenia normalnego działania produktu.
  - Jeżeli urządzenie zostało upuszczone lub obudowa została uszkodzona.
  - Jeżeli produkt wykazuje wyraźną zmianę zachowania, sygnalizując potrzebę obsługi serwisowej.
- 15 W celu ochrony produktu przed przepięciami w zasilaniu, zalecamy używanie urządzenia zabezpieczającego zasilanie (Surge Protector).
- 16 W celu zmniejszenia ryzyka pożaru, porażenia elektrycznego i obrażenia osób zwróć uwagę na następujące zagadnienia:
- NIE używać tego produktu przy urządzeniach, które korzystają z wody, przy basenie lub w mokrej piwnicy.
  - NIE używać tego urządzenia podczas burzy (istnieje możliwość porażenia elektrycznego) lub do raportowania wycieku gazu w sąsiedztwie wycieku.

## Znaki towarowe

Logo Brother jest zarejestrowanym znakiem towarowym Brother Industries, Ltd.

Brother jest zarejestrowanym znakiem towarowym Brother Industries, Ltd.

Multi-Function Link jest zarejestrowanym znakiem towarowym Brother International Corporation.

Windows Vista jest zarejestrowanym znakiem handlowym lub znakiem handlowym firmy Microsoft Corporation w Stanach Zjednoczonych i innych krajach.

Microsoft, Windows i Windows Server są zarejestrowanymi znakami handlowymi firmy Microsoft Corporation w Stanach Zjednoczonych i/lub innych krajach.

Macintosh oraz True Type są zarejestrowanymi znakami towarowymi firmy Apple Inc.

PostScript jest zarejestrowanym znakiem handlowym, a PostScript 3 - znakiem handlowym firmy Adobe Systems Incorporated.

Nuance, logo Nuance, PaperPort i ScanSoft są znakami towarowymi lub zarejestrowanymi znakami towarowymi firmy Nuance Communications, Inc. lub jej spółek zależnych w Stanach Zjednoczonych i/lub innych krajach.

Presto! PageManager jest zarejestrowanym znakiem towarowym NewSoft Technology Corporation.

BROADCOM, SecureEasySetup i logo SecureEasySetup są znakami handlowymi lub zarejestrowanymi znakami handlowymi firmy Broadcom Corporation w Stanach Zjednoczonych i/lub innych krajach.

AOSS jest znakiem handlowym firmy Buffalo Inc.

Wi-Fi, WPA i WPA2 są zastrzeżonymi znakami towarowymi, a Wi-Fi Protected Setup jest znakiem towarowym firmy Wi-Fi Alliance.

Java i wszystkie znaki towarowe powstałe na bazie Java oraz logo są znakami towarowymi lub zarejestrowanymi znakami towarowymi firmy Sun Microsystems, Inc. w Stanach Zjednoczonych i innych krajach.

Każda firma, której nazwa oprogramowania jest wymieniona w tym podręczniku, posiada Umowę Licencji Oprogramowania dotyczącą programów będących jej własnością.

**Wszystkie inne nazwy marek i produktów wymienione w tym podręczniku są zarejestrowanymi znakami handlowymi właściwych firm.**

## Usuwanie problemów

Jeżeli uważasz, że jest problem w urządzeniu, sprawdź poniższy schemat i wykonuj wskazówki usuwania problemów.

Większość problemów można rozwiązać samodzielnie. Jeżeli potrzebujesz dodatkowej pomocy, Centrum Rozwiązań Brother oferuje aktualne FAQ i wskazówki dotyczące usuwania problemów. Odwiedź naszą stronę internetową <http://solutions.brother.com/>.

### Problemy z urządzeniem

Jeśli uważasz, że wystąpił problem związany z wyglądem faksów, najpierw wykonaj ich kopię. Jeśli kopia wygląda dobrze, problem może nie tkwić w urządzeniu. Sprawdź poniższy schemat i zastosuj się do wskazówek dotyczących usuwania problemów.

### Drukowanie lub odbieranie faksów

Problemy	Sugestie
<ul style="list-style-type: none"> <li>■ Wydruk zagęszczony</li> <li>■ Smugi poziome</li> <li>■ Zdania na górze i na dole są ucięte</li> <li>■ Brakujące wiersze</li> </ul>	Zwykle jest to spowodowane złym połączeniem telefonicznym. Jeżeli kopia wygląda dobrze, prawdopodobnie występowały zakłócenia w linii telefonicznej. Poproś drugą stronę o ponowne wysłanie faksu.
Niska jakość drukowania	Zob. <i>Poprawa jakości wydruku</i> na stronie 97.
Pionowe czarne linie podczas odbioru	Druk koronowy dla drukowania może być zabrudzony. Oczyść druk koronowy. (Zob. <i>Czyszczenie drutu koronowego</i> na stronie 119.)
	Skanner nadawcy może być zabrudzony. Poproś nadawcę, aby zrobił kopię w celu sprawdzenia, czy nie ma problemu w urządzeniu wysyłającym. Spróbuj odebrać innym urządzeniem faksowym.
Odbierane fakсы ukazują się jako podzielone lub puste strony.	Jeśli problem nie ustąpi, zadzwoń do dealera serwisowego firmy Brother.
	Jeżeli odbierane fakсы są podzielone i drukowane na dwóch stronach lub jeżeli otrzymasz dodatkową pustą stronę, ustawienie rozmiaru papieru może nie być prawidłowe dla używanego papieru. (Zob. <i>Rozmiar papieru</i> na stronie 22.)
	Włącz automatyczne zmniejszanie. (Zob. <i>Drukowanie zmniejszonego faksu przychodzącego</i> na stronie 43.)

## Linia telefoniczna lub połączenia

Problemy	Sugestie
Wybieranie numeru nie działa.	Sprawdź ton wybierania.
	Zmień ustawienie TONOWE / IMPULS. (Patrz <i>Podręcznik szybkiej obsługi</i> ).
	Sprawdź wszystkie połączenia przewodu linii.
	Sprawdź, czy urządzenie jest podłączone i włączone.
	Jeśli do urządzenia podłączono zewnętrzny aparat telefoniczny, wyślij faks ręcznie podnosząc słuchawkę zewnętrznego telefonu i wybierając numer. Poczekaj na sygnał odbierania faksu zanim naciśniesz <b>Start</b> .
Urządzenie nie odpowiada na wezwania.	Upewnij się, że urządzenie jest w trybie odbioru właściwym dla tej konfiguracji. (Zob. <i>Odbieranie faksu</i> na stronie 39.) Sprawdź ton wybierania. Jeżeli nadal nie ma odpowiedzi, sprawdź połączenie przewodu linii telefonicznej. Jeżeli podczas wykonywania połączenia urządzenie nie dzwoni, poproś firmę telekomunikacyjną o sprawdzenie linii.

## Wysyłanie faksów

Problemy	Sugestie
Niska jakość wysyłania.	Spróbuj zmienić rozdzielczość na WYSOKA lub B.WYSOKA. Wykonaj kopię w celu sprawdzenia działania skanera urządzenia. Jeżeli jakość kopii nie jest dobra, wyczyść skaner. (Zob. <i>Czyszczenie szyby skanera</i> na stronie 117.)
Raport weryfikacji transmisji mówi „RESULT:ERROR” „XXXXX”	Prawdopodobnie wystąpiło tymczasowe zakłócenie na linii. Spróbuj wysłać faks ponownie. Jeśli wysyłasz wiadomość PC Fax i otrzymujesz „RESULT:ERROR” w raporcie weryfikacji transmisji, pamięć urządzenia może być pełna. W celu zwolnienia dodatkowej ilości pamięci możesz wyłączyć zapisywanie faksów (Zob. <i>Wyłączenie opcji zdalnego faksu</i> na stronie 57), wydrukować wiadomości faksowe z pamięci (Zob. <i>Drukowanie faksu z pamięci urządzenia</i> na stronie 44) lub anulować faks odłożony lub zadanie pollingu (Zob. <i>Sprawdzenie i anulowanie zadań oczekujących</i> na stronie 38). Jeżeli problem nadal występuje, poproś firmę telekomunikacyjną o sprawdzenie linii telefonicznej.
	Jeśli często występują błędy transmisji spowodowane możliwymi zakłóceniami na linii telefonicznej, spróbuj zmienić ustawienie zgodności na PODST. (VOIP) (dla modelu MFC-7840W, NORMALNA lub PODST. (VOIP)). (Zob. <i>Zakłócenia linii telefonicznej</i> na stronie 103.)
Pionowe czarne linie podczas wysyłania.	Pionowe czarne linie na wysyłanych faksach są zwykle spowodowane zanieczyszczeniem lub płynem korekcyjnym na pasku szyby. (Zob. <i>Czyszczenie szyby skanera</i> na stronie 117.)

## Obsługa przychodzących połączeń

Problemy	Sugestie
Urządzenie „słyszy” głos jako ton CNG.	Jeśli włączona jest funkcja Wykrywanie Faksu, urządzenie jest bardziej czułe na dźwięki. Urządzenie może błędnie interpretować głosy lub muzykę na linii jako wezwania urządzenia faksowego i odpowiadać tonami odbierania faksu. Dezaktywuj urządzenie, naciskając <b>Stop/Exit (Stop/Zakończ)</b> . Spróbuj uniknąć tego problemu, wyłączając funkcję Wykrywanie faksu. (Zob. <i>Wykrywanie faksu</i> na stronie 42.)
Wysyłanie wezwania faksu do urządzenia.	Odpowiadając na telefon zewnętrzny lub wewnętrzny, wciśnij kod Zdalnej aktywacji [ustawieniem domyślnym jest (* 51)]. Gdy urządzenie odpowie, odłóż słuchawkę.
Funkcje własne na jednej linii.	Jeżeli na tej samej linii, do której podłączone jest urządzenie, dostępne są funkcje Połączenie oczekujące, Połączenie oczekujące/ID dzwoniącego, ID dzwoniącego, Poczta Głosowa, automatyczna sekretarka, system alarmowy lub inna charakterystyczna funkcja, może to powodować problem podczas wysyłania lub odbierania faksów.  <b>Na przykład:</b> Jeśli dostępna jest funkcja połączenia oczekującego lub inna usługa własna i jej sygnał przechodzi przez linię, gdy urządzenie wysyła lub odbiera faks, ten sygnał może czasowo zakłócić lub uszkodzić fakсы. Funkcja ECM firmy Brother powinna pomóc obejść ten problem. Ten problem związany jest z przemysłem systemów telefonicznych i jest wspólny dla wszystkich urządzeń, które wysyłają i odbierają informacje na jednej linii współdzielonej z funkcjami własnymi. Jeżeli uniknięcie niewielkich zakłóceń jest ważne dla firmy, zalecana jest oddzielna linia bez funkcji własnych.

## Problemy z dostępem do menu

Problemy	Sugestie
Gdy próbujesz wejść do menu konfiguracji odbierania i menu konfiguracji wysyłania, urządzenie wydaje sygnał.	Jeśli klawisz <b>Fax (Faks)</b> nie zostanie podświetlony, naciśnij go, aby powrócić do trybu faksu. Ustawienia konfiguracji odbioru ( <b>Menu, 2, 1</b> ) i ustawienia konfiguracji wysyłania ( <b>Menu, 2, 2</b> ) są dostępne tylko wtedy, gdy urządzenie działa w trybie faksu.

## Problemy z jakością kopiowania

Problemy	Sugestie
Na kopiach pojawiają się czarne pionowe linie.	Czarne pionowe linie na kopiach są zwykle spowodowane zanieczyszczeniem lub płynem korekcyjnym na pasku szyby albo zanieczyszczeniem drutu koronowego do drukowania. (Zob. <i>Czyszczenie szyby skanera</i> na stronie 117 i <i>Czyszczenie drutu koronowego</i> na stronie 119.)

## Problemy z drukowaniem

Problemy	Sugestie
Brak wydruku.	<ul style="list-style-type: none"> <li>■ Sprawdź, czy urządzenie jest włączone i wyłącznik zasilania jest włączony.</li> <li>■ Sprawdź, czy wkład tonera i zespół bębna zostały prawidłowo zainstalowane. (Zob. <i>Wymiana zespołu bębna</i> na stronie 126.)</li> <li>■ Sprawdź podłączenie kabla interfejsu w urządzeniu i w komputerze. (Zob. <i>Podręcznik szybkiej obsługi</i>.)</li> <li>■ Sprawdź, czy został wybrany i zainstalowany właściwy sterownik drukarki.</li> <li>■ Sprawdź, czy na wyświetlaczu LCD jest wyświetlany komunikat o błędzie. (Zob. <i>Komunikaty o błędach i pracach konserwacyjnych</i> na stronie 104.)</li> <li>■ Sprawdź, czy urządzenie znajduje się w trybie online: (dla Windows Vista®) Kliknij przycisk <b>Start</b>, a następnie wybierz kolejno opcje <b>Panel sterowania</b>, <b>Sprzęt i dźwięk</b>, a następnie <b>Drukarki</b>. Kliknij prawym przyciskiem myszy <b>Drukarka MFC-XXXX firmy Brother</b>. Upewnij się, że usunięto zaznaczenie pola <b>Użyj drukarki w trybie offline</b>. (dla Windows® XP i Windows Server® 2003) Kliknij przycisk <b>Start</b> i wybierz opcję <b>Drukarki i faksy</b>. Kliknij prawym przyciskiem myszy <b>Drukarka MFC-XXXX firmy Brother</b>. Upewnij się, że usunięto zaznaczenie pola <b>Użyj drukarki w trybie offline</b>. (dla Windows® 2000) Kliknij przycisk <b>Start</b> i wybierz opcję <b>Ustawienia</b>, a następnie <b>Drukarki</b>. Kliknij prawym przyciskiem myszy <b>Drukarka MFC-XXXX firmy Brother</b>. Upewnij się, że zaznaczenie pola <b>Użyj drukarki w trybie offline</b> jest usunięte.</li> </ul>
Urządzenie drukuje nieoczekiwanie lub wydruk jest nieprawidłowy.	<ul style="list-style-type: none"> <li>■ Wyciągnij tacę papieru i poczekaj, aż urządzenie przestanie drukować. Następnie wyłącz urządzenie i odłącz je na kilka minut od zasilania. (Model MFC-7840W może być wyłączony na do 4 dni bez utraty faksów przechowywanych w pamięci).</li> <li>■ Sprawdź ustawienia w oprogramowaniu aplikacyjnym w celu upewnienia się, że jest ono skonfigurowane do pracy z urządzeniem.</li> </ul>
Urządzenie drukuje pierwsze kilka stron prawidłowo, a następnie na niektórych stronach brakuje tekstu.	<ul style="list-style-type: none"> <li>■ Sprawdź ustawienia w oprogramowaniu aplikacyjnym w celu upewnienia się, że jest ono skonfigurowane do pracy z urządzeniem.</li> <li>■ Komputer nie rozpoznaje sygnału pełnego bufora wejściowego urządzenia. Upewnij się, czy kabel interfejsu jest prawidłowo podłączony. (Zob. <i>Podręcznik szybkiej obsługi</i>.)</li> </ul>
Gdy dokument jest wyświetlany na ekranie, pojawiają się nagłówki i stopki, ale nie pojawiają się one na wydruku.	Na górze i na dole każdej strony znajduje się obszar, w którym drukowanie nie jest możliwe. W celu umożliwienia tego wyreguluj marginesy górny i dolny dokumentu.



## Problemy ze skanowaniem

Problemy	Sugestie
Podczas skanowania pojawiają się błędy TWAIN.	Upewnij się, że jako główne źródło został wybrany sterownik Brother TWAIN. W programie In PaperPort™ 11SE kliknij opcję <b>File</b> (Plik), <b>Scan or Get Photo</b> ( <b>Skanuj lub Pobierz Zdjęcie</b> ) i wybierz opcję <b>Brother TWAIN driver</b> ( <b>Sterownik Brother TWAIN</b> ).
OCR nie działa.	Spróbuj zwiększyć rozdzielczość skanowania.
Skanowanie sieciowe nie działa. (tylko modele MFC-7440N i MFC-7840W)	Zob. <i>Problemy z siecią</i> (tylko modele MFC-7440N i MFC-7840W) na stronie 94.

## Problemy z oprogramowaniem

Problemy	Sugestie
Nie można zainstalować oprogramowania lub drukować.	Uruchom program <b>Napraw pakiet MFL-Pro</b> z dysku CD-ROM. Ten program naprawi i ponownie zainstaluje oprogramowanie.
Nie można wykonać drukowania „2 w 1” lub „4 w 1”.	Sprawdź, czy ustawienia rozmiaru papieru w programie aplikacyjnym i w sterowniku drukarki są takie same.
Urządzenie nie drukuje z programu Adobe Illustrator.	Spróbuj zmniejszyć rozdzielczość drukowania. (Zob. <i>zakładkę Zaawansowane w Instrukcja oprogramowania na dysku CD-ROM.</i> )

## Problemy z obsługą papieru

Problemy	Sugestie
Urządzenie nie ładuje papieru. Na wyświetlaczu LCD zostanie wyświetlony komunikat <b>BRAK PAPIERU</b> lub komunikat o zacięciu papieru.	<ul style="list-style-type: none"> <li>■ Jeżeli nie ma papieru, włóż nowy stos papieru na tacę papieru.</li> <li>■ Jeżeli na tacy papieru znajduje się papier, upewnij się, że jest włożony prosto. Jeżeli papier jest zwinęty, trzeba go wyprostować. Czasami pomaga wyjęcie papieru, obrócenie stosu i włożenie go ponownie na tacę papieru.</li> <li>■ Zmniejsz ilość papieru na tacy, a następnie spróbuj ponownie.</li> <li>■ Jeśli na wyświetlaczu LCD wyświetlony zostanie komunikat o zacięciu papieru i problem nadal występuje, zob. <i>Zacięcia papieru</i> na stronie 111.</li> </ul>
Jak drukować na kopertach?	Możesz podawać koperty ze szczeliny do ręcznego podawania papieru. Aplikacja musi zostać skonfigurowana do drukowania na używanym rozmiarze koperty. Wykonuje się to zwykle w menu Page Setup (Ustawienia strony) lub Document Setup (Ustawienia dokumentu) w aplikacji. (Zob. instrukcję obsługi aplikacji w celu uzyskania informacji.)
Jakiego papieru można używać?	Można używać papieru zwykłego, papieru z makulatury, folii do rzutnika i etykiet produkowanych dla urządzeń laserowych. (W celu uzyskania szczegółów zobacz <i>Dopuszczalny papier i inne nośniki wydruku</i> na stronie 15.)
Papier się zaciął.	(Zob. <i>Zacięcia papieru</i> na stronie 111.)

## Problemy z jakością wydruku

Problemy	Sugestie
Drukowane strony są zwinięte.	<ul style="list-style-type: none"><li>■ Ten problem mógł zostać spowodowany niewłaściwą grubością papieru lub wydrukiem na drugiej stronie niż zalecana. Spróbuj obrócić stos papieru na tacy.</li><li>■ Upewnij się, czy wybrany Rodzaj papieru odpowiada używanemu rodzajowi nośnika wydruku. (Zob. <i>Dopuszczalny papier i inne nośniki wydruku</i> na stronie 15.)</li></ul>
Drukowane strony są zamazane.	Ustawienie rodzaju papieru może być nieprawidłowe dla używanego rodzaju nośnika lub nośnik drukowania może być zbyt gruby albo ma chropowatą powierzchnię. (Zob. <i>Dopuszczalny papier i inne nośniki wydruku</i> na stronie 15 i <i>zakładkę Podstawowa w Instrukcja oprogramowania na dysku CD-ROM.</i> )
Wydruki są zbyt jasne.	<ul style="list-style-type: none"><li>■ Jeśli problem wystąpi podczas wykonywania kopii lub drukowania odbieranych faksów, ustaw tryb Oszczędzania tonera na wyłączony w menu konfiguracji urządzenia. (Zob. <i>Oszczędzanie tonera</i> na stronie 24.)</li><li>■ Wyłącz tryb oszczędzanie tonera w zakładce Zaawansowane, w sterowniku drukarki. (Zob. <i>zakładkę Zaawansowane w Instrukcja oprogramowania na dysku CD-ROM.</i>)</li></ul>

## Problemy z siecią (tylko modele MFC-7440N i MFC-7840W)

Problemy	Sugestie
Nie można drukować z sieci.	<p>W przypadku problemów z siecią, szczególnie informacje można znaleźć w <i>Podręczniku użytkownika sieci na płycie CD-ROM.</i></p> <p>Upewnij się, że urządzenie jest zasilane, podłączone i znajduje się w trybie gotowości. Wydrukuj listę konfiguracyjną sieci, aby zobaczyć bieżące ustawienia sieci. (Zob. <i>Jak drukować raport</i> na stronie 65.) Podłącz ponownie kabel sieci LAN do rozdzielacza w celu sprawdzenia, czy okablowanie i połączenia sieciowe są prawidłowe. Jeśli to możliwe, spróbuj podłączyć urządzenie do innego portu rozdzielacza za pomocą innego kabla. Jeśli wszystkie podłączenia zostały wykonane prawidłowo, dolna dioda LED na tylnym panelu urządzenia będzie świecić na zielono.</p>



**Problemy z siecią (tylko modele MFC-7440N i MFC-7840W) (Ciąg dalszy)**



Problemy	Sugestie
<p>Skanowanie sieciowe nie działa.</p> <p>Funkcja odbierania sieciowego PC Fax nie działa.</p> <p>Drukowanie sieciowe nie działa.</p>	<p>(Tylko dla Windows®) Ustawienie zapory w komputerze może odrzucać niezbędne połączenie z siecią. Postępuj według poniższych instrukcji, aby skonfigurować zaporę systemu Windows®. Jeśli używasz innej zapory, sprawdź odpowiednie informacje w Podręczniku użytkownika lub skontaktuj się z producentem oprogramowania.</p> <p><b>Użytkownicy systemu Windows® XP SP2:</b></p> <ol style="list-style-type: none"> <li>1 Kliknij przycisk <b>Start</b>, wybierz kolejno opcje <b>Panel sterowania</b>, <b>Połączenia sieciowe i internetowe</b> i <b>Zapora systemu Windows</b>. Upewnij się, że włączona jest opcja <b>Zapora systemu Windows</b> w zakładce <b>Ogólne</b>.</li> <li>2 Kliknij zakładkę <b>Zaawansowane</b> i przycisk <b>Ustawienia...</b> w oknie <b>Ustawienia połączeń sieciowych</b>.</li> <li>3 Kliknij przycisk <b>Dodaj</b>.</li> <li>4 Aby dodać port 54925 dla skanowania sieciowego, wprowadź poniższe informacje: <ol style="list-style-type: none"> <li>1. W polu <b>Opis usługi</b>: wprowadź dowolny opis, na przykład „Skaner Brother”.</li> <li>2. W polu <b>Nazwa lub adres IP (np. 192.168.0.12) komputera obsługującego tę usługę w sieci</b>: wprowadź „localhost”.</li> <li>3. W polu <b>Numer portu zewnętrznego dla tej usługi</b>: wpisz „54925”.</li> <li>4. W polu <b>Numer portu wewnętrznego dla tej usługi</b>: wpisz „54925”.</li> <li>5. Upewnij się, że wybrano opcję <b>UDP</b>.</li> <li>6. Kliknij przycisk <b>OK</b>.</li> </ol> </li> <li>5 Kliknij przycisk <b>Dodaj</b>.</li> <li>6 Aby dodać port 54926 dla aplikacji PC Fax w sieci, wprowadź poniższe informacje: <ol style="list-style-type: none"> <li>1. W polu <b>Opis usługi</b>: wprowadź dowolny opis, na przykład „Brother PC Fax”.</li> <li>2. W polu <b>Nazwa lub adres IP (np. 192.168.0.12) komputera obsługującego tę usługę w sieci</b>: wprowadź „localhost”.</li> <li>3. W polu <b>Numer portu zewnętrznego dla tej usługi</b>: wpisz „54926”.</li> <li>4. W polu <b>Numer portu wewnętrznego dla tej usługi</b>: wpisz „54926”.</li> <li>5. Upewnij się, że wybrano opcję <b>UDP</b>.</li> <li>6. Kliknij przycisk <b>OK</b>.</li> </ol> </li> <li>7 Jeśli problem z połączeniem sieciowym nadal występuje, kliknij przycisk <b>Dodaj</b>.</li> <li>8 Aby dodać port 137 dla skanowania sieciowego, drukowania sieciowego lub odbierania sieciowego PC Fax, wprowadź poniższe informacje: <ol style="list-style-type: none"> <li>1. W polu <b>Opis usługi</b>: wprowadź dowolny opis, na przykład „Odbieranie sieciowe Brother PC Fax”.</li> <li>2. W polu <b>Nazwa lub adres IP (np. 192.168.0.12) komputera obsługującego tę usługę w sieci</b>: wprowadź „localhost”.</li> <li>3. W polu <b>Numer portu zewnętrznego dla tej usługi</b>: wpisz „137”.</li> <li>4. W polu <b>Numer portu wewnętrznego dla tej usługi</b>: wpisz „137”.</li> <li>5. Upewnij się, że wybrano opcję <b>UDP</b>.</li> <li>6. Kliknij przycisk <b>OK</b>.</li> </ol> </li> <li>9 Upewnij się, że nowe ustawienie zostało dodane i sprawdzone, a następnie kliknij przycisk <b>OK</b>.</li> </ol>

## Problemy z siecią (tylko modele MFC-7440N i MFC-7840W) (Ciąg dalszy)

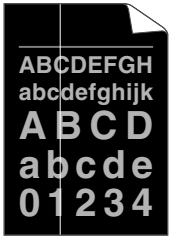

Problemy	Sugestie
<p>Skanowanie sieciowe nie działa.</p> <p>Funkcja odbierania sieciowego PC Fax nie działa.</p> <p>Drukowanie sieciowe nie działa.</p> <p>(ciąg dalszy)</p>	<p><b>Użytkownicy systemu Windows Vista®:</b></p> <ol style="list-style-type: none"> <li>1 Kliknij przycisk <b>Start</b>, wybierz kolejno opcje <b>Panel sterowania, Sieć i Internet, Zapora systemu Windows</b> i kliknij łącze <b>Zmień ustawienia</b>.</li> <li>2 Po wyświetleniu ekranu <b>Kontrola konta użytkownika</b> wykonaj następujące czynności. <ul style="list-style-type: none"> <li>■ Użytkownicy z uprawnieniami administratora: Kliknij przycisk <b>Kontynuuj</b>.</li> <li>■ Użytkownicy bez uprawnień administratora: Wprowadź hasło administratora i kliknij przycisk <b>OK</b>.</li> </ul> </li> <li>3 Upewnij się, że włączona jest opcja <b>Zapora systemu Windows</b> w zakładce <b>Ogólne</b>.</li> <li>4 Kliknij zakładkę <b>Wyjątki</b>.</li> <li>5 Kliknij przycisk <b>Dodaj port...</b></li> <li>6 Aby dodać port 54925 dla skanowania sieciowego, wprowadź poniższe informacje: <ol style="list-style-type: none"> <li>1. W polu <b>Nazwa</b>: Wpisz wybrany opis. (na przykład „Skaner Brother”).</li> <li>2. W polu <b>Numer portu</b>: wpisz „54925”.</li> <li>3. Upewnij się, że wybrano opcję <b>UDP</b>. Następnie kliknij przycisk <b>OK</b>.</li> </ol> </li> <li>7 Kliknij przycisk <b>Dodaj port...</b></li> <li>8 Aby dodać port 54926 dla aplikacji PC Fax w sieci, wprowadź poniższe informacje: <ol style="list-style-type: none"> <li>1. W polu <b>Nazwa</b>: Wpisz wybrany opis. (na przykład „PC Fax Brother”).</li> <li>2. W polu <b>Numer portu</b>: wpisz „54926”.</li> <li>3. Upewnij się, że wybrano opcję <b>UDP</b>. Następnie kliknij przycisk <b>OK</b>.</li> </ol> </li> <li>9 Upewnij się, że nowe ustawienie zostało dodane i sprawdzone, a następnie kliknij przycisk <b>Zastosuj</b>.</li> <li>10 Jeśli problem z połączeniem sieciowym (np. skanowanie lub drukowanie sieciowe) nadal występuje, zaznacz pole wyboru <b>Udostępnianie plików i drukarek</b> na zakładce <b>Wyjątki</b>, a następnie kliknij przycisk <b>Zastosuj</b>.</li> </ol>
<p>Komputer nie może odnaleźć urządzenia.</p>	<p><b>Użytkownicy systemu Windows®:</b> Ustawienie zapory w komputerze może odrzucać niezbędne połączenie z siecią. W celu uzyskania szczegółów zobacz powyższe instrukcje.</p> <p><b>Użytkownicy komputerów Macintosh®:</b> Wybierz urządzenie w aplikacji DeviceSelector zlokalizowanej w <b>Macintosh HD/Library/Printers/Brother/Utilities/DeviceSelector</b> lub z modelu ControlCenter2.</p>

## Poprawa jakości wydruku

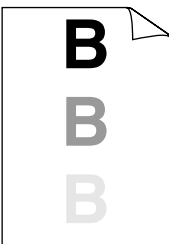
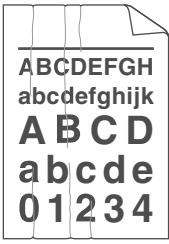
Przykłady niskiej jakości drukowania	Zalecenia
 <p>Białe linie w poprzek strony</p>	<ul style="list-style-type: none"> <li>■ Upewnij się, że używasz papieru, który spełnia nasze wymagania. Ten problem może być spowodowany chropowatą powierzchnią papieru lub grubym nośnikiem. (Zob. <i>Dopuszczalny papier i inne nośniki wydruku</i> na stronie 15.)</li> <li>■ Upewnij się, że wybrany został właściwy rodzaj nośnika w sterowniku drukarki lub ustawienie Rodzaj papieru w menu urządzenia. (Patrz <i>Dopuszczalny papier i inne nośniki wydruku</i> na stronie 15 oraz <i>Zakładka podstawowa w Podręczniku użytkownika na płycie CD-ROM</i>).</li> <li>■ Problem może rozwiązać się sam. Aby rozpoznać problem wydrukuj kilka stron, zwłaszcza jeśli urządzenie nie było używane przez dłuższy czas.</li> <li>■ Zespół bębna może być uszkodzony. Wstaw nowy zespół bębna. (Zob. <i>Wymiana zespołu bębna</i> na stronie 126.)</li> </ul>
 <p>Białe linie wzdłuż strony</p>	<ul style="list-style-type: none"> <li>■ Przetrzyj okna skanera laserowego miękką ściereczką. (Zob. <i>Czyszczenie okna skanera laserowego</i> na stronie 118.)</li> <li>■ Upewnij się, że wewnątrz urządzenia nie znajduje się rozerwany arkusz papieru, zakrywający okno skanera.</li> <li>■ Wkład tonera może być uszkodzony. Włóż nowy wkład tonera. (Zob. <i>Wymiana wkładu tonera</i> na stronie 123.)</li> <li>■ Zespół bębna może być uszkodzony. Wstaw nowy zespół bębna. (Zob. <i>Wymiana zespołu bębna</i> na stronie 126.)</li> </ul>
 <p>Pusty wydruk</p>	<ul style="list-style-type: none"> <li>■ Upewnij się, że używasz papieru, który spełnia nasze wymagania. (Zob. <i>Dopuszczalny papier i inne nośniki wydruku</i> na stronie 15.)</li> <li>■ Wybierz tryb <b>Gruby papier</b> w sterowniku drukarki, wybierz <b>GRUBY</b> ustawienie Rodzaj papieru w menu urządzenia lub użyj papieru cieńszego od aktualnie używanego. (Zob. <i>Typ papieru</i> na stronie 22 i <i>zakładkę Podstawowa w Instrukcja oprogramowania na dysku CD-ROM</i>.)</li> <li>■ Sprawdź otoczenie urządzenia. Warunki takie, jak wysoka wilgotność, mogą spowodować drukowanie dziurawe. (Zob. <i>Wybór miejsca</i> na stronie 80.)</li> <li>■ Zespół bębna może być uszkodzony. Wstaw nowy zespół bębna. (Zob. <i>Wymiana zespołu bębna</i> na stronie 126.)</li> </ul>

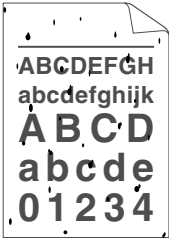
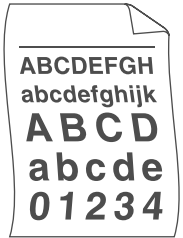
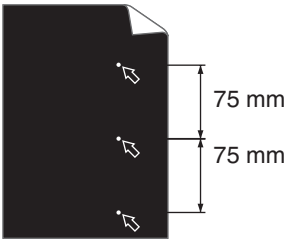
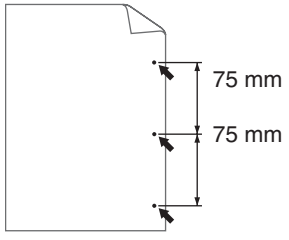
Przykłady niskiej jakości drukowania	Zalecenia
 <p data-bbox="230 558 330 585">Szare tło</p>	<ul style="list-style-type: none"> <li data-bbox="477 291 1201 349">■ Upewnij się, że używasz papieru, który spełnia nasze wymagania. (Zob. <i>Dopuszczalny papier i inne nośniki wydruku</i> na stronie 15.)</li> <li data-bbox="477 365 1177 450">■ Sprawdź otoczenie urządzenia. Warunki takie, jak wysoka temperatura oraz wilgotność mogą spowodować wzrost stopnia zaciemnienia. (Zob. <i>Wybór miejsca</i> na stronie 80.)</li> <li data-bbox="477 465 1164 523">■ Wkład tonera może być uszkodzony. Włóż nowy wkład tonera. (Zob. <i>Wymiana wkładu tonera</i> na stronie 123.)</li> <li data-bbox="477 539 1195 596">■ Zespół bębna może być uszkodzony. Wstaw nowy zespół bębna. (Zob. <i>Wymiana zespołu bębna</i> na stronie 126.)</li> </ul>
 <p data-bbox="155 865 406 892">Strona przekrzywiona</p>	<ul style="list-style-type: none"> <li data-bbox="477 606 1204 691">■ Upewnij się, czy papier lub inny nośnik wydruku został prawidłowo umieszczony na tacy papieru i że prowadnice nie znajdują się w pozycji zbyt ciasnej lub zbyt luźnej względem stosu papieru.</li> <li data-bbox="477 707 1222 765">■ Ustaw prawidłowo prowadnice papieru. (Zob. <i>Ładowanie papieru na tacę</i> na stronie 10.)</li> <li data-bbox="477 780 902 807">■ Taca papieru może być przepelniona.</li> <li data-bbox="477 823 1222 908">■ Jeśli korzystasz ze szczeliny do ręcznego podawania papieru, patrz <i>Ładowanie papieru w szczelinę do ręcznego podawania papieru</i> na stronie 11.</li> <li data-bbox="477 923 1204 981">■ Sprawdź rodzaj i jakość papieru. (Zob. <i>Dopuszczalny papier i inne nośniki wydruku</i> na stronie 15.)</li> </ul>
 <p data-bbox="214 1257 347 1284">Cień (duch)</p>	<ul style="list-style-type: none"> <li data-bbox="477 987 1201 1107">■ Upewnij się, że używasz papieru, który spełnia nasze wymagania. Ten problem może być spowodowany papierem o chropowatej powierzchni lub grubym nośnikiem drukowania. (Zob. <i>Dopuszczalny papier i inne nośniki wydruku</i> na stronie 15.)</li> <li data-bbox="477 1122 1218 1261">■ Upewnij się, czy wybrany został prawidłowy rodzaj nośnika w sterowniku drukarki lub w ustawieniu Rodzaju papieru w menu urządzenia. (Zob. <i>Dopuszczalny papier i inne nośniki wydruku</i> na stronie 15 i <i>zakładkę Podstawowa w Instrukcja oprogramowania na dysku CD-ROM.</i>)</li> <li data-bbox="477 1277 1195 1335">■ Zespół bębna może być uszkodzony. Wstaw nowy zespół bębna. (Zob. <i>Wymiana zespołu bębna</i> na stronie 126.)</li> <li data-bbox="477 1350 1153 1408">■ Zespół nagrzewnicy może być zanieczyszczony. Zadzwoń do dealera serwisowego firmy Brother.</li> </ul>
 <p data-bbox="138 1682 422 1709">Zagniecenia lub zagięcia</p>	<ul style="list-style-type: none"> <li data-bbox="477 1421 1204 1479">■ Sprawdź rodzaj i jakość papieru. (Zob. <i>Dopuszczalny papier i inne nośniki wydruku</i> na stronie 15.)</li> <li data-bbox="477 1495 1012 1553">■ Upewnij się, że papier jest założony prawidłowo. (Zob. <i>Ładowanie papieru na tacę</i> na stronie 10.)</li> <li data-bbox="477 1568 1222 1626">■ Odwróć stos papieru na tacy papieru lub obróć papier na tacy papieru o 180°.</li> </ul>

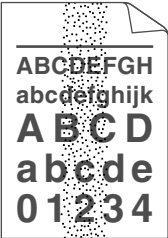
Przykłady niskiej jakości drukowania	Zalecenia
 <p>Słabe mocowanie</p>	<ul style="list-style-type: none"> <li>Wybierz tryb <b>Popraw ułożenie tonera</b> w sterowniku drukarki. (Patrz <i>Opcje urządzenia (dla Windows®)</i> lub <i>Ustawienia drukowania (dla Macintosh®)</i> w <i>Podręczniku użytkownika na płycie CD-ROM</i>).</li> <li>Jeśli drukujesz tylko kilka stron, zmień ustawienia sterownika drukarki w <b>Typie nośnika</b> na cienkie.</li> </ul>
 <p>Zwinięty lub pofalowany</p>	<ul style="list-style-type: none"> <li>Sprawdź rodzaj i jakość papieru. Wysokie temperatury i wysoka wilgotność mogą powodować zwijanie papieru.</li> <li>Jeżeli nie używasz urządzenia bardzo często, papier może pozostawać na tacy papieru zbyt długo. Odwróć stos papieru na tacy papieru. Przekartkuj również stos papieru, a następnie obróć papier na tacy o 180°.</li> </ul>
 <p>Białe kropki na czarnym tekście i grafice w odległości 75 mm odstępach</p>  <p>Czarne kropki w odległości 75 mm odstępach</p>	<ul style="list-style-type: none"> <li>Wykonaj dziesięć kopii czystego, białego arkusza papieru. (Zob. <i>Wykonywanie wielu kopii</i> na stronie 68.) Jeśli problem wciąż występuje, może to oznaczać, że zespół bębna został zanieczyszczony klejem z etykiety na powierzchni światłoczułego bębna. Wyczyść zespół bębna. (Zob. <i>Czyszczenie zespołu bębna</i> na stronie 121.)</li> <li>Zespół bębna może być uszkodzony. Wstaw nowy bęben. (Zob. <i>Wymiana zespołu bębna</i> na stronie 126.)</li> </ul>

Przykłady niskiej jakości drukowania	Zalecenia
 <p data-bbox="166 552 392 581"><b>Zła jakość wydruku</b></p>	<ul style="list-style-type: none"> <li data-bbox="477 291 1218 378">■ Sprawdź otoczenie urządzenia. Występowanie warunków takich jak: wilgotność, wysokie temperatury, itd., może być przyczyną wadliwych wydruków. (Zob. <i>Wybór miejsca</i> na stronie 80.)</li> <li data-bbox="477 392 1218 566">■ Jeśli cała strona jest zbyt jasna, może to oznaczać, że włączony jest tryb <i>Oszczędności tonera</i>. Wyłącz <i>OSZCZĘD. TONER</i> tryb w ustawieniach urządzenia lub tryb <b>Oszczędność tonera</b> w opcji sterownika – <b>Właściwości drukarki</b>. (Patrz <i>Oszczędzanie tonera</i> na stronie 24 lub <i>zakładka Zaawansowane w Podręczniku oprogramowania na dysku CD-ROM</i>).</li> <li data-bbox="477 579 1218 666">■ Wyczyść szybę skanera i drut koronowy zespołu bębna. (Zob. <i>Czyszczenie okna skanera laserowego</i> na stronie 118 i <i>Czyszczenie drutu koronowego</i> na stronie 119.)</li> <li data-bbox="477 680 1218 739">■ Wkład tonera może być uszkodzony. Włóż nowy wkład tonera. (Zob. <i>Wymiana wkładu tonera</i> na stronie 123.)</li> <li data-bbox="477 753 1218 813">■ Zespół bębna może być uszkodzony. Wstaw nowy zespół bębna. (Zob. <i>Wymiana zespołu bębna</i> na stronie 126.)</li> </ul>
 <p data-bbox="211 1083 351 1112"><b>Pyłki tonera</b></p>	<ul style="list-style-type: none"> <li data-bbox="477 823 1218 938">■ Upewnij się, że używasz papieru, który spełnia nasze wymagania. Ten problem może być spowodowany papierem o chropowatej powierzchni. (Zob. <i>Dopuszczalny papier i inne nośniki wydruku</i> na stronie 15.)</li> <li data-bbox="477 952 1218 1039">■ Oczyszczyć drut koronowy i zespół bębna. (Zob. <i>Czyszczenie drutu koronowego</i> na stronie 119 i <i>Czyszczenie zespołu bębna</i> na stronie 121.)</li> <li data-bbox="477 1052 1218 1112">■ Zespół bębna może być uszkodzony. Wstaw nowy zespół bębna. (Zob. <i>Wymiana zespołu bębna</i> na stronie 126.)</li> <li data-bbox="477 1126 1218 1186">■ Zespół nagrzewnicy może być zanieczyszczony. Zadzwoń do dealera serwisowego firmy Brother.</li> </ul>
 <p data-bbox="193 1456 369 1485"><b>Czarny wydruk</b></p>	<ul style="list-style-type: none"> <li data-bbox="477 1195 1218 1311">■ Wyciągając zielony języczek, wyczyść drut koronowy wewnątrz zespołu bębna. Upewnij się, czy zielony języczek wskoczył na swoją pozycję początkową (▲). (Zob. <i>Czyszczenie drutu koronowego</i> na stronie 119.)</li> <li data-bbox="477 1325 1218 1385">■ Zespół bębna może być uszkodzony. Wstaw nowy zespół bębna. (Zob. <i>Wymiana zespołu bębna</i> na stronie 126.)</li> <li data-bbox="477 1398 1218 1458">■ Zespół nagrzewnicy może być zanieczyszczony. Zadzwoń do dealera serwisowego firmy Brother.</li> </ul>

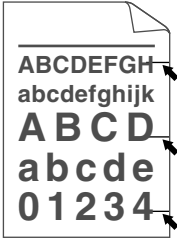
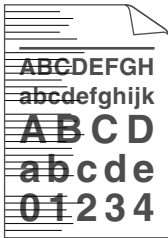
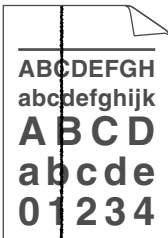

Przykłady niskiej jakości drukowania	Zalecenia
 <p>Ślady czarnego tonera w poprzek strony</p>	<ul style="list-style-type: none"> <li>■ Upewnij się, że używasz papieru, który spełnia nasze wymagania. (Zob. <i>Dopuszczalny papier i inne nośniki wydruku</i> na stronie 15.)</li> <li>■ Jeśli używasz arkuszy etykiet w drukarce laserowej, pochodzący z nich klej może czasami przykleić się do powierzchni OPC bębna. Wyczyść zespół bębna. (Zob. <i>Czyszczenie zespołu bębna</i> na stronie 121.)</li> <li>■ Nie wolno używać papieru, do którego przymocowane są spinacze lub zszywki, ponieważ zadrapią one powierzchnię bębna.</li> <li>■ Nieopakowany zespół bębna może ulec zniszczeniu, jeśli będzie narażony na bezpośrednie światło słoneczne lub pokojowe.</li> <li>■ Wkład tonera może być uszkodzony. Włóż nowy wkład tonera. (Zob. <i>Wymiana wkładu tonera</i> na stronie 123.)</li> <li>■ Zespół bębna może być uszkodzony. Wstaw nowy zespół bębna. (Zob. <i>Wymiana zespołu bębna</i> na stronie 126.)</li> </ul>
 <p>Linia w poprzek strony</p>	<ul style="list-style-type: none"> <li>■ Wyczyść szybę skanera laserowego i drut koronowy zespołu bębna. (Zob. <i>Czyszczenie okna skanera laserowego</i> na stronie 118 i <i>Czyszczenie drutu koronowego</i> na stronie 119.)</li> <li>■ Zespół bębna może być uszkodzony. Wstaw nowy zespół bębna. (Zob. <i>Wymiana zespołu bębna</i> na stronie 126.)</li> </ul>
 <p>Czarne linie wzdłuż strony Wzdłuż wydrukowanych stron widnieją plamy po tonerze.</p>	<ul style="list-style-type: none"> <li>■ Wysuwając zielony języczek, wyczyść drut koronowy wewnątrz zespołu bębna. Upewnij się, czy zielony języczek wskoczył na swoją pozycję początkową (▲). (Zob. <i>Czyszczenie drutu koronowego</i> na stronie 119.)</li> <li>■ Wkład tonera może być uszkodzony. Włóż nowy wkład tonera. (Zob. <i>Wymiana wkładu tonera</i> na stronie 123.)</li> <li>■ Zespół bębna może być uszkodzony. Wstaw nowy zespół bębna. (Zob. <i>Wymiana zespołu bębna</i> na stronie 126.)</li> <li>■ Zespół nagrzewnicy może być zanieczyszczony. Zadzwoń do dealera serwisowego firmy Brother.</li> </ul>

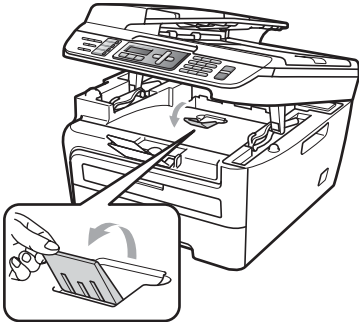
Przykłady niskiej jakości drukowania	Zalecenia
 <p data-bbox="230 562 330 591"><b>Zwinięty</b></p>	<ul style="list-style-type: none"> <li data-bbox="477 295 1190 421">■ Jeśli nie używasz zalecanego przez nas papieru, wybierz tryb <b>Redukcji zwinięcia papieru</b> w sterowniku drukarki. (Patrz <i>Opcje urządzenia (dla Windows®)</i> lub <i>Ustawienia drukowania (dla Macintosh®)</i> w <i>Instrukcji oprogramowania na płycie CD-ROM</i>).</li> <li data-bbox="477 436 1057 494">■ Odwróć papier na tacy papieru i wydrukuj ponownie. (Nie dotyczy papieru firmowego)</li> <li data-bbox="477 510 996 539">■ Podnieś klapę wspomagającą tacy wyjściowej.</li> </ul>  <ul style="list-style-type: none"> <li data-bbox="477 896 1212 954">■ Na tacy umieść ponownie papier, który powinien pochodzić z nowo otwartej ryzy.</li> <li data-bbox="477 969 1199 1027">■ Upewnij się, że używasz papieru zalecanego dla tego urządzenia. (Zob. <i>Dopuszczalny papier i inne nośniki wydruku</i> na stronie 15.)</li> </ul>

## Ustawienie wykrywania wybierania tonowego

### 3 Naciśnij **Stop/Exit (Stop/Zakończ)**.

Kiedy automatycznie wysyłamy faks, urządzenie domyślnie odczeka zaprogramowany okres czasu, zanim zacznie wybierać numer. Poprzez zmianę ustawienia tonu wybierania na **WYKRYWANIE** urządzenie może się połączyć natychmiast po wykryciu tonu wybierania. To ustawienie może zaoszczędzić trochę czasu podczas wysyłania faksu do wielu różnych numerów. Jeśli zmienisz ustawienie i zaczną się problemy z wybieraniem, przywróć ustawienie domyślne **BRAK WYKRYWANIA**.

1 Wciśnij **Menu, 0, 5**.

2 Naciśnij **▲** lub **▼**, aby wybrać **WYKRYWANIE** lub **BRAK WYKRYWANIA**. Naciśnij **OK**.

## Zakłócenia linii telefonicznej

---

W razie problemów z wysyłaniem lub odbieraniem faksu, związanych z możliwymi zakłóceniami linii telefonicznej, zalecamy skorzystanie z funkcji Korekty. Pozwoli ona dopasować ograniczenia prędkości modemu do działania faksu.

1 Naciśnij **Menu**, **2**, **0**, **1**.

2 Wciśnij ▲ lub ▼, aby wybrać **PODST. (VOIP)** lub **NORMALNA**, lub **WYSOKA** (model MFC-7840W).

- **PODST. (VOIP)** zmniejsza prędkość modemu do 9 600 b/s i wyłącza tryb korekcji błędów (ECM).

Standardowa linia telefoniczna: jeśli zakłócenia występują regularnie na standardowej linii telefonicznej, spróbuj użyć tego ustawienia.

Usługa VoIP: dostawcy usług VoIP oferują usługę faksowania w różnych standardach. Jeśli regularnie występują błędy transmisji faksowania, spróbuj użyć tego ustawienia.

- **NORMALNA** ustawia prędkość modemu na 14 400 b/s.
- **WYSOKA** ustawia prędkość modemu na 33 600 b/s. (tylko model MFC-7840W)

Naciśnij **OK**.

3 Naciśnij **Stop/Exit (Stop/Zakończ)**.



### Informacja

---

Jeśli zmienisz zgodność na **PODST. (VOIP)**, funkcja ECM będzie niedostępna.

---

# Komunikaty o błędach i pracach konserwacyjnych

Tak jak w przypadku każdego wyspecjalizowanego urządzenia biurowego, mogą pojawić się błędy, a zużyte części będą wymagać wymiany. Jeśli dojdzie do takiej sytuacji, urządzenie samo zidentyfikuje błąd lub wymaganą czynność konserwacyjną i wyśle odpowiedni komunikat. Najczęściej występujące komunikaty o błędach i konserwacji zostały przedstawione poniżej.

Możesz samodzielnie zastosować się do większości komunikatów o błędach i rutynowych pracach konserwacyjnych. Jeśli jednak potrzebujesz dodatkowej pomocy, Centrum rozwiązań firmy Brother oferuje aktualne FAQ i wskazówki dotyczące rozwiązywania problemów.

Odwiedź naszą stronę internetową <http://solutions.brother.com/>

Komunikat o błędzie	Przyczyna	Działanie
BŁĄD WKŁADU	Wkład tonera nie jest prawidłowo założony.	Wyciągnij zespół bębna, wyjmij wkład tonera wskazany na wyświetlaczu LCD, a następnie ponownie włóż zespół bębna.
DUŻE ZUŻ. BĘBNA	Kończy się żywotność zespołu bębna.	Używaj zespołu bębna, dopóki nie wystąpi problem z jakością drukowania; wtedy wymień zespół bębna na nowy. <i>(Zob. Wymiana zespołu bębna na stronie 126.)</i>
NIEPRAW.	Nieprawidłowy format papieru na tacy.	Włóż prawidłowy rozmiar papieru do tacy i ustaw „Rozmiar papieru” ( <b>Menu, 1, 3</b> (patrz <i>Rozmiar papieru</i> w Rozdziale 3)).
BŁĄD ŁĄCZA	Niska jakość linii telefonicznej spowodowała błąd komunikacji.	Spróbuj wysłać faks ponownie lub spróbuj podłączyć urządzenie do innej linii telefonicznej. Jeżeli problem nadal występuje, zadzwoń do firmy telekomunikacyjnej i poproś o sprawdzenie linii telefonicznej.
ZERWANE POŁĄCZ.	Próbowano wywoływać (polling) urządzenie faksowe, które nie jest w trybie oczekiwania na wywołanie.	Sprawdź konfigurację pollingu drugiego urządzenia.

Komunikat o błędzie	Przyczyna	Działanie
<p>CHŁODZENIE PROSZĘ CZEKAĆ</p>	<p>Temperatura zespołu bębna lub wkładu tonera jest zbyt wysoka. Urządzenie przerwie swoje bieżące zadanie drukowania i przejdzie do trybu chłodzenia. W trybie chłodzenia słychać pracę wentylatora, a wyświetlacz LCD pokazuje CHŁODZENIE i PROSZĘ CZEKAĆ.</p>	<p>Upewnij się, że słyszysz pracę wentylatora i że otwór wentylacyjny nie jest zablokowany.</p> <p>Jeśli wentylator się obraca, usuń wszelkie przedmioty z pobliża otworów wentylacyjnych, a następnie pozostaw urządzenie włączone, ale nie używaj go przez kilka minut.</p> <p>Jeśli wentylator nie obraca się, wykonaj jedną z następujących czynności:</p> <p>(tylko modele MFC-7320 i tylko model MFC-7440N) Patrz <i>Przesyłanie faksów lub raportu Dziennika faksów</i> na stronie 109 przed odłączeniem urządzenia, tak aby nie zostały utracone ważne wiadomości. Następnie odłącz urządzenie od źródła zasilania na kilka minut i włącz je ponownie.</p> <p>(tylko model MFC-7840W) Odłącz urządzenie od źródła zasilania na kilka minut i włącz je ponownie. (Urządzenie może być wyłączone na do 4 dni bez utraty faksów przechowywanych w pamięci. Zob. <i>Przesyłanie faksów lub raportu Dziennika faksów</i> na stronie 109.</p>
<p>OTWARTA POKRYWA. ZAMKNIJ POKRYWĘ PRZEDNIĄ</p>	<p>Pokrywa przednia nie jest całkowicie zamknięta.</p>	<p>Zamknij pokrywę przednią urządzenia.</p>
<p>POKRYWA OTWARTA ZAMKNIJ POKRYWĘ MODUŁU UTRWALACZA.</p>	<p>Pokrywa nagrzewnicy nie jest całkowicie zamknięta.</p>	<p>Zamknij pokrywę nagrzewnicy urządzenia.</p>
<p>POKRYWA OTWARTA UPEWNIJ SIĘ, ŻE WURZĄDZENIU NIEZNAJDUJE SIĘZABLOKOWANY PAPIER I ZAMKNIJ TYLNA POKRYWĘ, NASTĘPNIE NACIŚNIJ START.</p>	<p>Pokrywa nagrzewnicy nie jest całkowicie zamknięta lub doszło do blokady papieru z tyłu urządzenia po włączeniu zasilania.</p>	<p>Upewnij się, że papier nie jest zablokowany z tyłu urządzenia, po czym zamknij pokrywę nagrzewnicy i naciśnij <b>Start</b>.</p>
<p>ROZŁĄCZONE</p>	<p>Inna osoba lub urządzenie faksowe innej osoby zatrzymało wzywanie.</p>	<p>Spróbuj wysłać lub odebrać ponownie.</p>
<p>SPRAWDŹ ORYGINAŁ</p>	<p>Dokument nie został prawidłowo ułożony lub podany, lub dokument skanowany z podajnika ADF był zbyt długi.</p>	<p>Zob. <i>Zacięcia dokumentu</i> na stronie 110 lub <i>Korzystanie z automatycznego podajnika dokumentów (ADF)</i> na stronie 20.</p>



Komunikat o błędzie	Przyczyna	Działanie
BŁĄD BĘBNA	Drut koronowy w zespole bębna wymaga wyczyszczenia.	Oczyść drut koronowy w zespole bębna. (Zob. <i>Czyszczenie drutu koronowego</i> na stronie 119.)
	Żywotność zespołu bębna dobiegła końca.	Wymień zespół bębna. (Zob. <i>Wymiana zespołu bębna</i> na stronie 126.)
BŁĄD NAG	Zespół grzewczy nie osiągnął określonej temperatury w określonym czasie.	Wykonaj jedną z poniższych procedur: <ul style="list-style-type: none"> <li>■ (tylko modele MFC-7320 i MFC-7440N) Odebrane fakсы pozostające w pamięci zostaną utracone, gdy urządzenie zostanie wyłączone. Aby nie utracić ważnych wiadomości przed odłączeniem urządzenia, patrz <i>Przesyłanie faktów lub raportu Dziennika faktów</i> na stronie 109. Następnie wyłącz zasilanie urządzenia, poczekaj kilka sekund i włącz je ponownie. Pozostaw włączone urządzenie na 15 minut.</li> <li>■ (tylko model MFC-7840W) Wyłącz zasilanie urządzenia, odczekaj kilka sekund i włącz je ponownie. Pozostaw włączone urządzenie na 15 minut. Urządzenie może być wyłączone na okres do 4 dni bez utraty faktów przechowywanych w pamięci. (Patrz <i>Przesyłanie faktów lub raportu Dziennika faktów</i> na stronie 109.)</li> </ul>
	Zespół grzewczy jest zbyt gorący.	
NIE MOŻ. INIC XX	W urządzeniu wystąpił problem mechaniczny.	Wykonaj jedną z następujących czynności: <ul style="list-style-type: none"> <li>■ (tylko modele MFC-7320 i tylko model MFC-7440N) Patrz <i>Przesyłanie faktów lub raportu Dziennika faktów</i> na stronie 109 przed odłączeniem urządzenia, tak aby nie zostały utracone ważne wiadomości. Następnie odłącz urządzenie od źródła zasilania na kilka minut i włącz je ponownie.</li> <li>■ (tylko model MFC-7840W) Odłącz urządzenie od źródła zasilania na kilka minut i włącz je ponownie. (Urządzenie może być wyłączone na do 4 dni bez utraty faktów przechowywanych w pamięci. Patrz <i>Przesyłanie faktów lub raportu Dziennika faktów</i> na stronie 109).</li> </ul>
ZATOR TYLNY	Papier zaciął się w tylnej części urządzenia.	(Zob. <i>Zacięcia papieru</i> na stronie 111.)
BŁOKADA PAPIERU	Papier zaciął się wewnątrz urządzenia.	(Zob. <i>Zacięcia papieru</i> na stronie 111.)

Komunikat o błędzie	Przyczyna	Działanie
ZACIĘTY PAPIER	Papier zaciął się na tacy papieru urządzenia.	(Zob. <i>Zacięcia papieru</i> na stronie 111.)
BRAK PAPIERU	W urządzeniu brakuje papieru lub papier nie jest prawidłowo położony na tacę papieru.	Wykonaj jedną z następujących czynności: <ul style="list-style-type: none"> <li>■ Uzupełnij papier na tacy papieru, a następnie wciśnij <b>Start</b>.</li> <li>■ Wyjmij papier i włóż go ponownie, a następnie wciśnij <b>Start</b>.</li> </ul>
NIE ODP./ZAJĘTE	Numer wybrany nie odpowiada lub jest zajęty.	Sprawdź numer i spróbuj ponownie.
NIE WPISANE	Próbowano uzyskać dostęp do numeru wybierania jedнопrzyciskowego lub szybkiego wybierania, który nie jest zaprogramowany.	Ustaw numer wybierania jedнопrzyciskowego lub szybkiego wybierania. (Patrz <i>Zapisywanie numerów wybierania jedнопrzyciskowego</i> na stronie 51 oraz <i>Zapisywanie numerów szybkiego wybierania</i> na stronie 52).
BRAK PAMIĘCI	Pamięć urządzenia jest zapełniona.	<p><b>Trwa operacja wysyłania faksu lub kopiowania</b></p> <p>Wykonaj jedną z następujących czynności:</p> <ul style="list-style-type: none"> <li>■ Wciśnij <b>Start</b> w celu wysłania lub skopiowania skanowanych stron.</li> <li>■ Naciśnij <b>Stop/Exit (Stop/Zakończ)</b> i poczekaj, aż zakończą się inne wykonywane operacje, a następnie spróbuj ponownie.</li> <li>■ Usuń dane z pamięci. (Zob. <i>Komunikat o braku pamięci</i> na stronie 38 lub Strona 73.)</li> </ul> <p><b>Trwa operacja drukowania</b></p> <p>Wykonaj jedną z następujących czynności:</p> <ul style="list-style-type: none"> <li>■ Zmniejsz rozdzielczość drukowania. (Zob. <i>zakładkę Zaawansowane w Instrukcja oprogramowania na dysku CD-ROM.</i>)</li> <li>■ Usuń fakсы z pamięci. (Zob. <i>Komunikat o braku pamięci</i> na stronie 73.)</li> </ul>

Komunikat o błędzie	Przyczyna	Działanie
NIE MOŻ. DR. XX	W urządzeniu wystąpił problem mechaniczny.	<p>Wykonaj jedną z następujących czynności:</p> <ul style="list-style-type: none"> <li>■ (tylko modele MFC-7320 i tylko model MFC-7440N) Patrz <i>Przesyłanie faksów lub raportu Dziennika faksów</i> na stronie 109 przed odłączeniem urządzenia, tak aby nie zostały utracone ważne wiadomości. Następnie odłącz urządzenie od źródła zasilania na kilka minut i włącz je ponownie.</li> <li>■ (tylko model MFC-7840W) Odłącz urządzenie od źródła zasilania na kilka minut i włącz je ponownie. (Urządzenie może być wyłączone na do 4 dni bez utraty faksów przechowywanych w pamięci. Patrz <i>Przesyłanie faksów lub raportu Dziennika faksów</i> na stronie 109).</li> </ul>
NIE MOŻ. SKAN XX	W urządzeniu wystąpił problem mechaniczny.	<p>Wykonaj jedną z następujących czynności:</p> <ul style="list-style-type: none"> <li>■ (tylko modele MFC-7320 i tylko model MFC-7440N) Patrz <i>Przesyłanie faksów lub raportu Dziennika faksów</i> na stronie 109 przed odłączeniem urządzenia, tak aby nie zostały utracone ważne wiadomości. Następnie odłącz urządzenie od źródła zasilania na kilka minut i włącz je ponownie.</li> <li>■ (tylko model MFC-7840W) Odłącz urządzenie od źródła zasilania na kilka minut i włącz je ponownie. (Urządzenie może być wyłączone na do 4 dni bez utraty faksów przechowywanych w pamięci. Patrz <i>Przesyłanie faksów lub raportu Dziennika faksów</i> na stronie 109).</li> </ul>
SKOŃC. SIĘ TONER	Zamontowanie zespołu bębna i wkładu tonera zostało przeprowadzone właściwie lub wkład jest zużyty, a drukowanie niemożliwe.	<p>Wykonaj jedną z następujących czynności:</p> <ul style="list-style-type: none"> <li>■ Zainstaluj ponownie wkład tonera i zespół bębna.</li> <li>■ Wymień pusty wkład tonera na nowy. (Zob. <i>Wymiana wkładu tonera</i> na stronie 123.)</li> </ul>
MAŁO TONERU	Jeśli wyświetlacz LCD pokazuje MAŁO TONERU, drukowanie jest nadal możliwe; jednakże urządzenie informuje o bliskim wyczerpaniu się wkładu tonera, a toner wkrótce będzie wymagał wymiany.	Zamów już teraz nowy wkład tonera.



## Przesyłanie faksów lub raportu Dziennika faksów

Jeśli wyświetlacz LCD pokazuje:

- NIE MOŻ. INIC XX
- NIE MOŻ. DR. XX
- NIE MOŻ. SKAN XX

Zalecamy przesyłanie faksów na inny faks lub komputer. (Zob. *Przesyłanie faksów do innego urządzenia faksowego* na stronie 109 lub *Przesyłanie faksów do komputera PC* na stronie 109.)

Możesz również przesłać raport Dziennika faksów, aby sprawdzić, czy istnieją fakсы, które należy przesłać. (Zob. *Przesyłanie raportu Dziennika faksów do innego faksu* na stronie 109.)



### Informacja

Jeśli po przesłaniu faksów na wyświetlaczu LCD urządzenia pojawi się komunikat o błędzie, odłącz urządzenie od źródła zasilania na kilka minut, a następnie ponownie je podłącz.

## Przesyłanie faksów do innego urządzenia faksowego

Jeżeli adres IP stacji nie został skonfigurowany, nie można wprowadzać trybu przesyłania faksów. (Patrz *Ustawianie numeru dostępu do sieci stacji ID w Podręczniku szybkiej obsługi*).

- 1 Naciśnij **Menu, 9, 0, 1**.
- 2 Wykonaj jedną z następujących czynności:
  - Jeżeli wyświetlacz LCD pokazuje **BRAK DANYCH**, nie ma żadnych faksów pozostałych w pamięci urządzenia. Naciśnij **Stop/Exit (Stop/Zakończ)**.
  - Wprowadź numer faksu, na który mają być przekazywane fakсы.
- 3 Naciśnij **Start**.

## Przesyłanie faksów do komputera PC

Możesz przysłać fakсы z pamięci urządzenia do komputera.

- 1 Upewnij się, czy na komputerze został zainstalowany program **MFL-Pro Suite**, a następnie włącz funkcję odbierania faksów **PC-Fax Receiving**. (W celu uzyskania informacji szczegółowych o odbiorze przez PC Fax, zob. *punkt dotyczący odbierania faksów przez PC-FAX w Instrukcja oprogramowania na dysku CD-ROM*.)
- 2 Ustaw **ODBIÓR PC FAX** w urządzeniu. (Zob. *Odbiór faksu przez PC* na stronie 56.)  
Jeśli po ustawieniu funkcji Odbioru faksów przez PC w pamięci urządzenia znajdują się fakсы, na wyświetlaczu LCD pojawi się pytanie, czy chcesz przesłać fakсы na swój komputer.
- 3 Wykonaj jedną z następujących czynności:
  - W celu przesłania wszystkich faksów na komputer, wciśnij **1**. Pojawi się pytanie o możliwość sporządzenia zapasowej kopii wydruku.
  - W celu wyjścia i pozostawienia faksów w pamięci naciśnij **2**.
- 4 Naciśnij **Stop/Exit (Stop/Zakończ)**.

## Przesyłanie raportu Dziennika faksów do innego faksu

Jeżeli adres IP stacji nie został skonfigurowany, nie można wprowadzać trybu przesyłania faksów. (Patrz *Ustawianie numeru dostępu do sieci stacji ID w Podręczniku szybkiej obsługi*).

- 1 Naciśnij **Menu, 9, 0, 2**.
- 2 Wprowadź numer faksu, na który raport Dziennika faksów ma być przesłany.
- 3 Naciśnij **Start**.

## Zacięcia dokumentu

Jeżeli dokument zaciął się, wykonuj kroki podane niżej.



### Informacja

Jeśli dokument zaciął się – usuń go, a następnie sprawdź, czy w urządzeniu nie pozostały skrawki papieru, mogące powodować dalsze zacięcia.

## Dokument zaciął się na górze zespołu ADF

- 1 Wyjmij z podajnika ADF papier, który nie jest zacięty.
- 2 Otwórz pokrywę podajnika ADF.
- 3 Wyciągnij zacięty dokument w lewo.

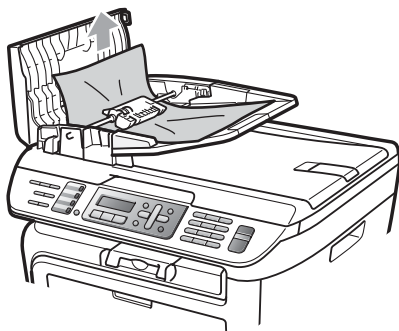

- 4 Zamknij pokrywę podajnika ADF.
- 5 Naciśnij **Stop/Exit (Stop/Zakończ)**.

## Dokument zaciął się pod pokrywą dokumentu

- 1 Wyjmij z podajnika ADF papier, który nie jest zacięty.
- 2 Podnieś pokrywę dokumentu.
- 3 Wyciągnij zacięty dokument w prawo.



- 4 Zamknij pokrywę dokumentu.
- 5 Naciśnij **Stop/Exit (Stop/Zakończ)**.

## Dokument zaciął się na tacy wyjściowej

- 1 Wyciągnij zacięty dokument w prawo.

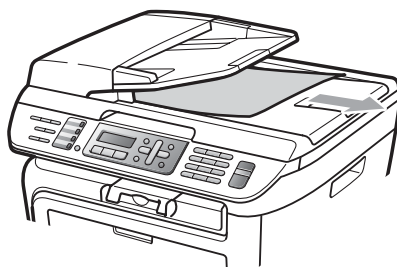

- 2 Naciśnij **Stop/Exit (Stop/Zakończ)**.

## Zacięcia papieru

W celu usunięcia zacięcia papieru wykonaj czynności podane w tym rozdziale.



### Informacja

- Proszę potwierdzić, że w urządzeniu zainstalowano zarówno wkład tonera, jak i zespół bębna. Niezainstalowanie lub niewłaściwe zainstalowanie zespołu bębna może spowodować zacięcie papieru w urządzeniu firmy Brother.
- Jeśli komunikat o błędzie wciąż się pojawia, zresetuj urządzenie, otwierając i mocno zamykając pokrywę przednią i pokrywę nagrzewnicy.



### OSTRZEŻENIE



### GORĄCA POWIERZCHNIA

Tuż po użyciu urządzenia niektóre wewnętrzne części mogą być bardzo gorące. Aby zapobiec obrażeniom, kiedy otworzysz przednią lub tylną pokrywę urządzenia (tylna taca wyjściowa), **NIE** dotykaj części oznaczonych zacienieniem na rysunku.

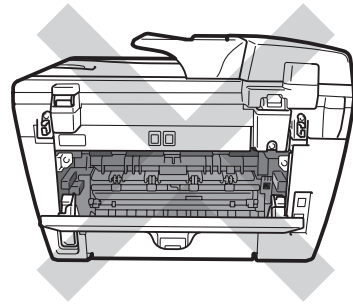
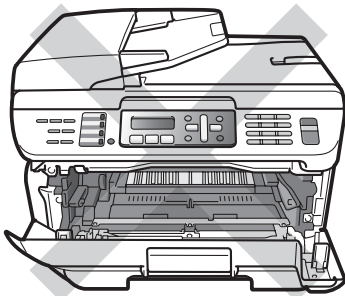

### ! UWAGA

W celu uniknięcia uszkodzenia urządzenia na skutek wyładowania elektrostatycznego, **NIE** dotykaj elektrod pokazanych na ilustracji.

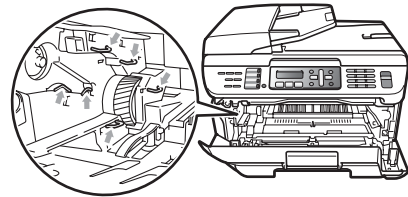

## Papier zaciął się wewnątrz urządzenia

- 1 Otwórz przednią pokrywę.

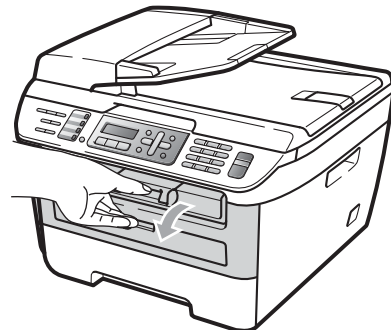

- 2 Powoli wyjmij zdemontowany zespół bębna i wkład tonera. Zacięty papier zostanie wyciągnięty razem ze zdemontowanym wkładem tonera i zespołem bębna.

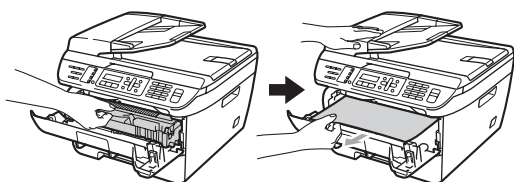

**! UWAGA**

Zalecamy położenie zespołu bębna i wkładu tonera na arkuszu wolnego papieru lub materiału, znajdującym się na czystej, płaskiej powierzchni na wypadek przypadkowego rozlania lub rozsypania się tonera.

- 3 Jeśli nie możesz wyjąć zdemontowanego zespołu bębna i wkładu tonera, nie próbuj tego na siłę.

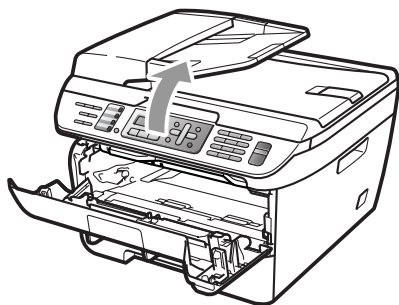

Zamiast tego, podnieś pokrywę skanera, i użyj obu rąk, aby ostrożnie wyciągnąć zacięty papier z otworu tacy wyjściowej.

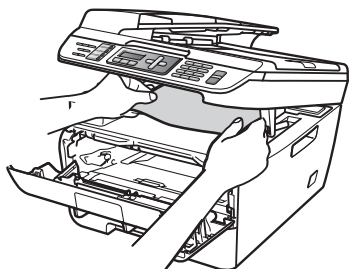

- 4 Zamknij pokrywę skanera.  
5 Jeśli nie możesz wyciągnąć zablokowanego papieru z otworu tacy wyjściowej, wyjmij zablokowany papier z otworu tacy papieru.

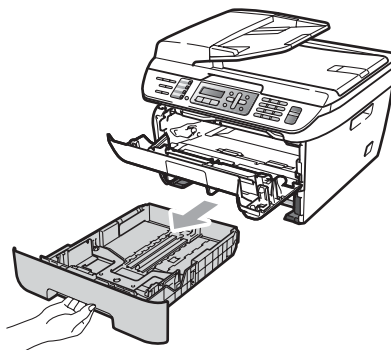

- 6 Wyciągnij zacięty papier z otworu tacy papieru.

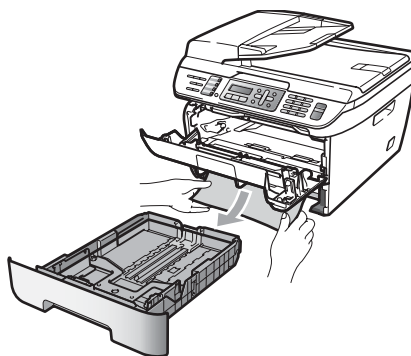

- 7 Wstaw ponownie zespół bębna i wkładu tonera do urządzenia.

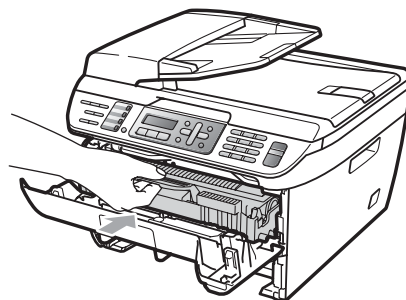

- 8 Włóż tacę papieru z powrotem do urządzenia.  
9 Zamknij przednią pokrywę.

## Papier zaciął się w tylnej części urządzenia

- 1 Otwórz przednią pokrywę.



- 2 Powoli wyjmij zdemontowany zespół bębna i wkład tonera.

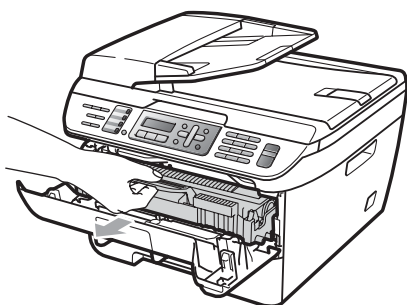

### ! UWAGA

Zalecamy położenie zespołu bębna i wkładu tonera na arkuszu wolnego papieru lub materiału, znajdującym się na czystej, płaskiej powierzchni na wypadek przypadkowego rozlania lub rozsypania się tonera.

- 3 Otwórz pokrywę tylną (tylna taca wyjściowa).

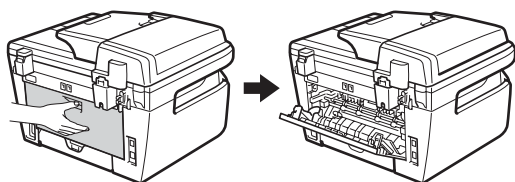

- 4 Pociągnij języczki do siebie, aby otworzyć pokrywę nagrzewnicy (1).

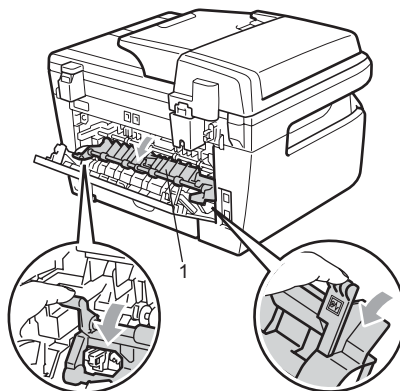

- 5 Wyciągnij zacięty papier z zespołu nagrzewnicy.

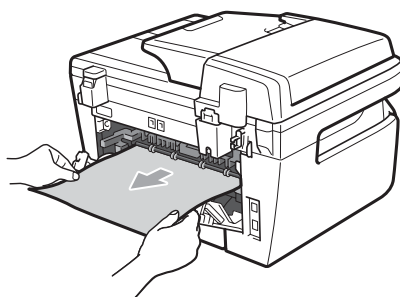

- 6 Zamknij pokrywę tylną (tylna taca wyjściowa).

- 7 Wstaw ponownie zespół bębna i wkładu tonera do urządzenia.

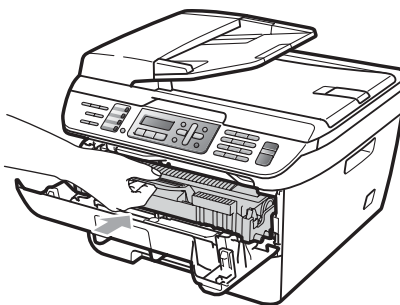

- 8 Zamknij przednią pokrywę.

## Zacięty papier wewnątrz zamontowanego zespołu bębna i wkładu tonera

- 1 Otwórz przednią pokrywę.

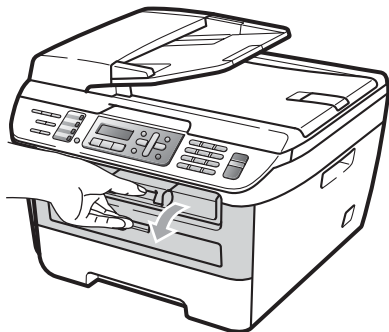

- 2 Powoli wyjmij zdemontowany zespół bębna i wkład tonera.

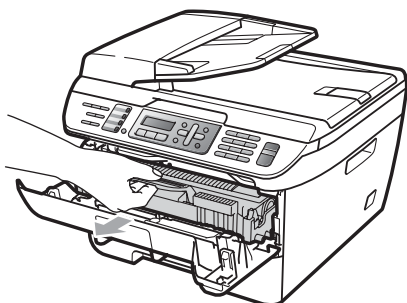

### ! UWAGA

Zalecamy położenie zespołu bębna i wkładu tonera na arkuszu wolnego papieru lub materiału, znajdującym się na czystej, płaskiej powierzchni na wypadek przypadkowego rozlania lub rozsypania się tonera.

- 3 Wciśnij do dołu zieloną dźwigenkę blokującą i wyjmij wkład tonera z zespołu bębna.

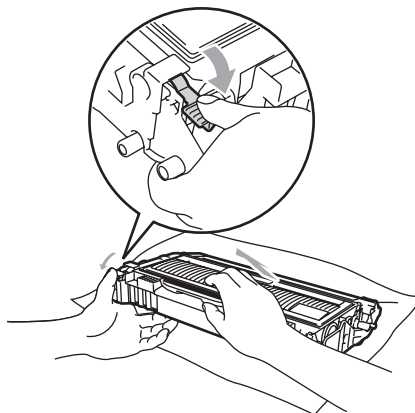

### ! UWAGA

Ostrożnie przenoś wkład tonera. Jeśli toner rozsypie się na ręce lub odzież, natychmiast zetrzyj lub zmyj zimną wodą.

Aby uniknąć problemów z jakością wydruku, NIE dotykaj zacienionych części pokazanych na poniższych ilustracjach.

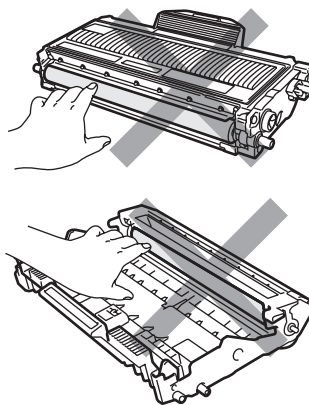

- 4 Jeśli wewnątrz zespołu bębna znajduje się zacięty papier, usuń go.

- 5 Włóż wkład tonera z powrotem do zespołu bębna aż do usłyszenia kliknięcia. Jeśli czynność ta zostanie wykonana prawidłowo, zielona dźwigienka blokująca podniesie się automatycznie.

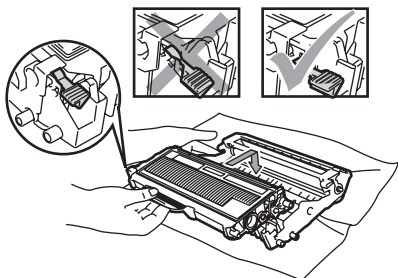

- 6 Wstaw ponownie zespół bębna i wkładu tonera do urządzenia.

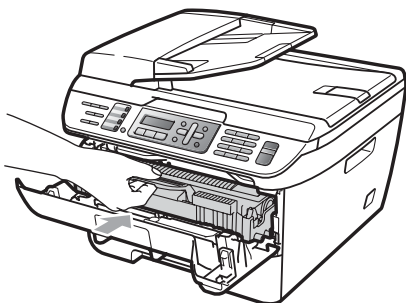

- 7 Zamknij przednią pokrywę.

## Rutynowa obsługa konserwacyjna

### ! OSTRZEŻENIE

Używaj obojętnych detergentów.

NIE używaj żadnych palnych substancji, aerozoli ani rozpuszczalników/ płynów organicznych, zawierających alkohol/ amoniak, do czyszczenia wewnętrznych lub zewnętrznych elementów urządzenia. W przeciwnym razie może dojść do pożaru lub porażenia prądem. Więcej informacji – patrz *Ważne instrukcje dotyczące bezpieczeństwa* na stronie 86.

### ! UWAGA

Zespół bębna zawiera toner, więc przenoś go ostrożnie. Jeśli toner rozsypie się na ręce lub odzież, natychmiast zetrzyj lub zmyj zimną wodą.

## Czyść zewnętrzną powierzchnię urządzenia w następujący sposób

- 1 Wyłącz urządzenie. Najpierw odłącz kabel linii telefonicznej, rozłącz wszystkie kable, a następnie odłącz przewód zasilania od gniazdka elektrycznego.

- 2 Wyciągnij całkowicie tacę papieru z urządzenia.

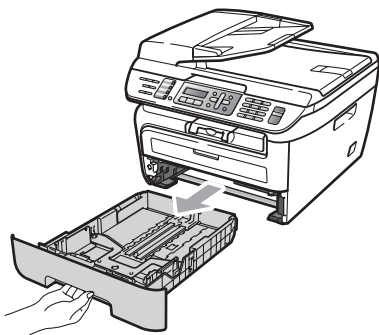

- 3 Wytrzyj zewnętrzną część urządzenia miękką ściereczką, aby usunąć kurz.

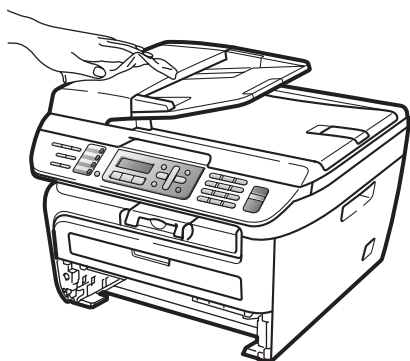

- 4 Usuń papier znajdujący się wewnątrz tacy papieru.

- 5 Wytrzyj miękką ściereczką wewnętrzną i zewnętrzną część tacy papieru, aby usunąć kurz.

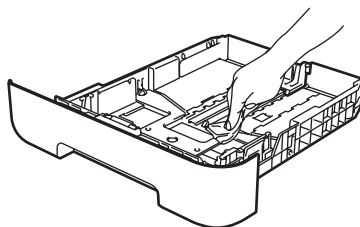

- 6 Połóż ponownie papier i wsuń mocno tacę papieru do urządzenia.

- 7 Ponownie podłącz przewód zasilania do gniazdka elektrycznego, a następnie podłącz wszystkie kable oraz kabel linii telefonicznej. Włącz urządzenie.



## Czyszczenie szyby skanera

- 1 Wyłącz urządzenie. Najpierw odłącz kabel linii telefonicznej, rozłącz wszystkie kable, a następnie odłącz przewód zasilania od gniazdka elektrycznego.
- 2 Podnieś pokrywę dokumentu (1). Wyczyść białą plastikową powierzchnię (2) oraz szybę skanera (3) pod spodem za pomocą niestrzępiącej się miękkiej ściereczki zwilżonej wodą.

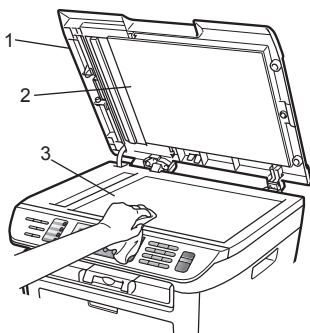

- 3 W automatycznym podajniku dokumentów (ADF) wyczyść biały pasek (1) i pasek szyby skanera (2) pod spodem za pomocą niestrzępiącej się miękkiej ściereczki zwilżonej wodą.

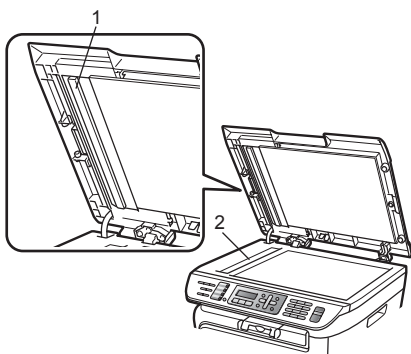

- 4 Ponownie podłącz przewód zasilania do gniazdka elektrycznego, a następnie podłącz wszystkie kable oraz kabel linii telefonicznej. Włącz urządzenie.



### Informacja

Po wyczyszczeniu szyby skanera i paska szyby niestrzępiącą się miękką szmatką zwilżoną wodą, przejeźdź palcem po szybie sprawdzając, czy nie ma na niej żadnych zanieczyszczeń. W razie wykrycia zanieczyszczeń ponownie oczyść szybę w tym obszarze. Konieczne może być trzy- lub czterokrotne powtórzenie procesu czyszczenia. W celu sprawdzenia czystości wykonaj kopię po każdym czyszczeniu.

## Czyszczenie okna skanera laserowego

### ! OSTRZEŻENIE

Używaj obojętnych detergentów.

NIE używaj żadnych palnych substancji, aerozoli ani rozpuszczalników/ płynów organicznych, zawierających alkohol/ amoniak, do czyszczenia wewnętrznych lub zewnętrznych elementów urządzenia. W przeciwnym razie może dojść do pożaru lub porażenia prądem. Więcej informacji – patrz *Ważne instrukcje dotyczące bezpieczeństwa* na stronie 86.

### ! UWAGA

NIE dotykaj palcami okna skanera.

- 1 Wyłącz urządzenie przed przystąpieniem do czyszczenia jego wnętrza. Najpierw odłącz kabel linii telefonicznej, a następnie przewód zasilania od gniazdka elektrycznego.
- 2 Otwórz przednią pokrywę i powoli wyjmij zdemontowany zespół bębna i wkładu tonera.

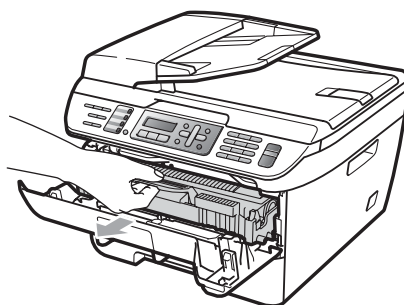

### ! OSTRZEŻENIE

#### ⚠ GORĄCA POWIERZCHNIA

Tuż po użyciu urządzenia niektóre wewnętrzne części mogą być bardzo gorące. Aby zapobiec obrażeniom, kiedy otworzysz przednią lub tylną pokrywę urządzenia (tylna taca wyjściowa), NIE dotykaj części oznaczonych zacienieniem na rysunku.

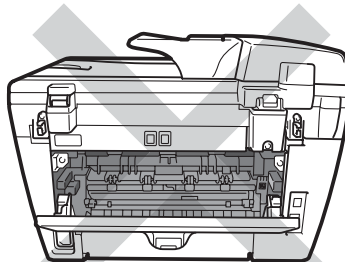
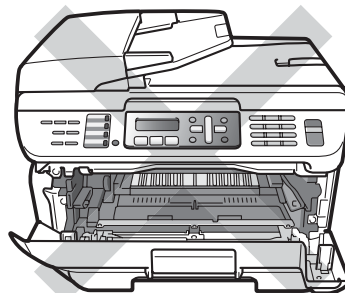

## ! UWAGA

W celu uniknięcia uszkodzenia urządzenia na skutek wyładowania elektrostatycznego, NIE dotykaj elektrod pokazanych na ilustracji.

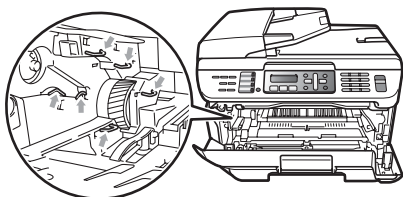

Zalecamy położenie zespołu bębna na arkuszu papieru lub materiału, znajdującym się na czystej, płaskiej powierzchni na wypadek przypadkowego rozlania lub rozsypania się tonera.

- 3 Przetrzyj okno skanera laserowego za pomocą miękkiego, suchego, niepozostawiającego włókien materiału.

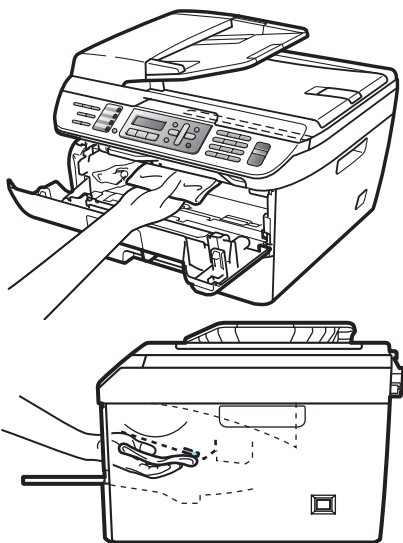

- 4 Wstaw ponownie zespół bębna i wkładu tonera do urządzenia.

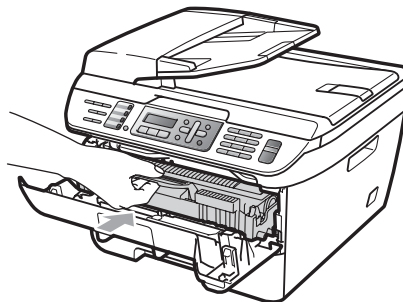

- 5 Zamknij przednią pokrywę.
- 6 Ponownie podłącz przewód zasilania do gniazdka elektrycznego, a następnie podłącz kabel linii telefonicznej. Włącz urządzenie.

## Czyszczenie drutu koronowego

W razie problemów z jakością wydruku, wyczyść drut koronowy w następujący sposób:

- 1 Wyłącz urządzenie. Najpierw odłącz kabel linii telefonicznej, rozłącz wszystkie kable, a następnie odłącz przewód zasilania od gniazdka elektrycznego.
- 2 Otwórz przednią pokrywę.

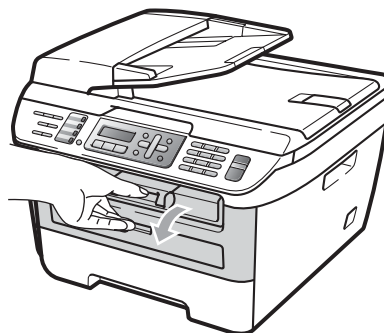

- 3 Powoli wyjmij zdemontowany zespół bębna i wkład tonera.

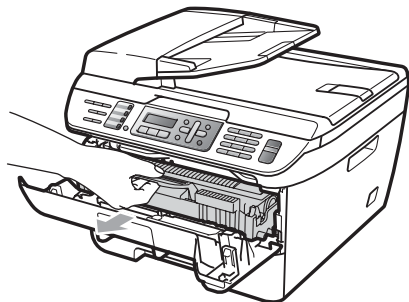

**! UWAGA**

Zalecamy położenie zespołu bębna i wkładu tonera na arkuszu wolnego papieru lub materiale, znajdującym się na czystej, płaskiej powierzchni na wypadek przypadkowego rozlania lub rozsypania się tonera.

Ostrożnie przenoś wkład tonera. Jeśli toner rozsypane się na ręce lub odzież, natychmiast zetrzyj lub zmyj zimną wodą.

W celu uniknięcia uszkodzenia urządzenia na skutek wyładowania elektrostatycznego, NIE dotykaj elektrod pokazanych na ilustracji.

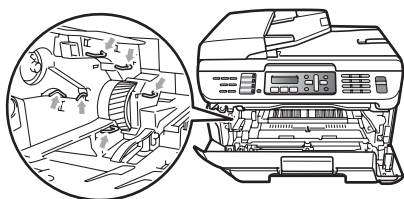

- 4 Wyczyść drut koronowy wewnątrz zespołu bębna poprzez kilkakrotne delikatne przesuwanie zielonego języczka z lewej strony do prawej i z powrotem.

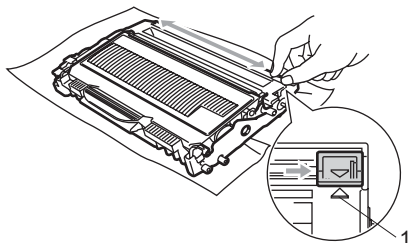

**! UWAGA**

Upewnij się, że języczek wskoczył na swoją pozycję (▲) (1). W przeciwnym razie na wydrukowanych stronach może występować pionowy pasek.

- 5 Wstaw ponownie zespół bębna i wkładu tonera do urządzenia.

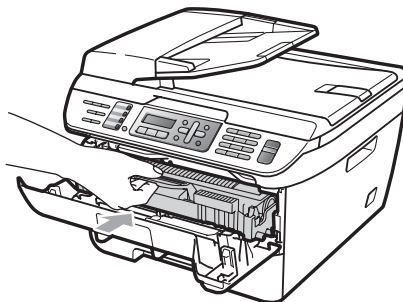

- 6 Zamknij przednią pokrywę.

- 7 Ponownie podłącz przewód zasilania do gniazdka elektrycznego, a następnie podłącz wszystkie kable oraz kabel linii telefonicznej. Włącz urządzenie.

**! UWAGA**

Aby uniknąć problemów z jakością wydruku, NIE dotykaj zacienionych części pokazanych na poniższych ilustracjach.

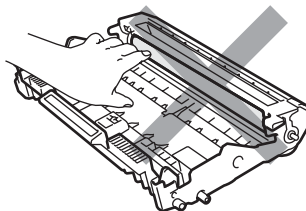
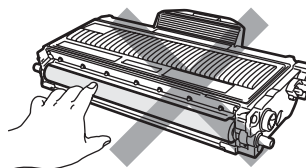

## Czyszczenie zespołu bębna

W razie problemów z jakością wydruku, wyczyść zespół bębna w następujący sposób.

- 1 Wyłącz urządzenie. Najpierw odłącz kabel linii telefonicznej, a następnie przewód zasilania od gniazdka elektrycznego.
- 2 Otwórz przednią pokrywę.



- 3 Powoli wyjmij zdemontowany zespół bębna i wkład tonera.

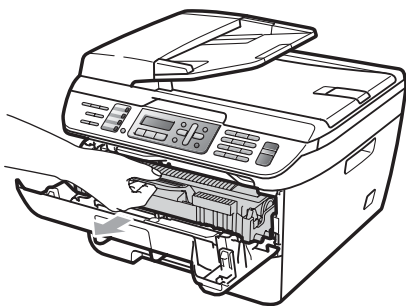

### ! UWAGA

Zalecamy położenie zespołu bębna i wkładu tonera na kawałku papieru lub materiału, znajdującym się na czystej, płaskiej powierzchni na wypadek przypadkowego rozlania lub rozsypania się tonera.

W celu uniknięcia uszkodzenia urządzenia na skutek wyładowania elektrostatycznego, NIE dotykaj elektrod pokazanych na ilustracji.

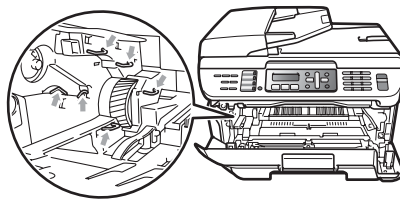

- 4 Wciśnij do dołu zieloną dźwigenkę blokującą i wyjmij wkład tonera z zespołu bębna.

### ! UWAGA

Ostrożnie przenoś wkład tonera. Jeśli toner rozsypie się na ręce lub odzież, natychmiast zetrzyj lub zmyj zimną wodą.

Aby uniknąć problemów z jakością wydruku, NIE dotykaj zacienionych części pokazanych na poniższych ilustracjach.

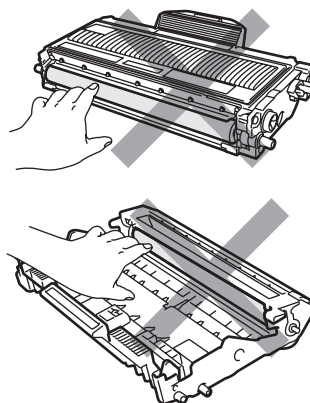

- 5 Umieść próbkę wydruku przed zespołem bębna i znajdź dokładną pozycję wydruku słabej jakości.

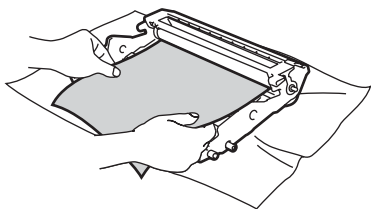

- 6 Obróć ręcznie przekładnię zespołu bębna i obejrzyj powierzchnię światłoczułego bębna (1).

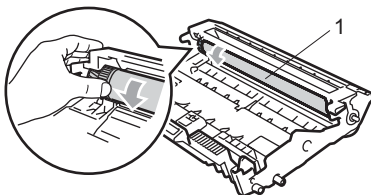

- 7 Gdy na powierzchni bębna znajdziesz znak, który pasuje do próbki wydruku, delikatnie wytrzyj powierzchnię światłoczułego bębna suchym wacikiem, aż do usunięcia zanieczyszczenia lub kleju.

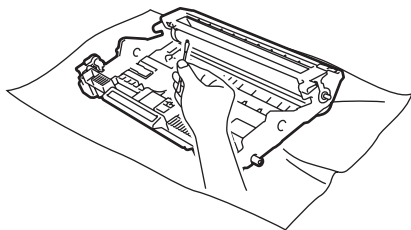

- 8 Włóż wkład tonera z powrotem do zespołu bębna aż do usłyszenia kliknięcia. Jeśli wkład zostanie włożony prawidłowo, zielona dźwigienka blokująca podniesie się automatycznie.

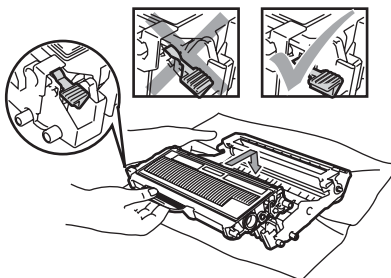

- 9 Wstaw ponownie zespół bębna i wkładu tonera do urządzenia.

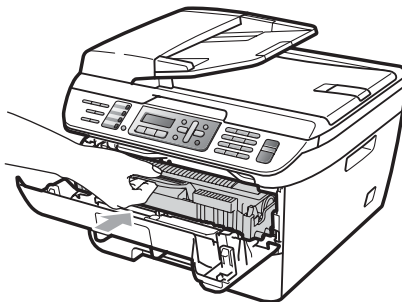

- 10 Zamknij przednią pokrywę.

- 11 Ponownie podłącz przewód zasilania do gniazdka elektrycznego, a następnie podłącz wszystkie kable oraz kabel linii telefonicznej. Włącz urządzenie.

### **!** UWAGA

Bęben jest fotoczuły, więc NIE dotykaj go palcami.

NIE czyść powierzchni bębna fotoczułego ostrymi przedmiotami.

NIE używaj zbyt dużej siły podczas czyszczenia zespołu bębna.

## Wymiana zużytych części

Gdy urządzenie informuje o końcu żywotności danej części, należy ją wymienić.

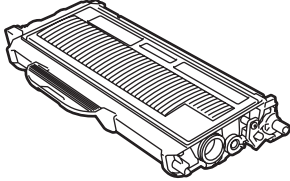
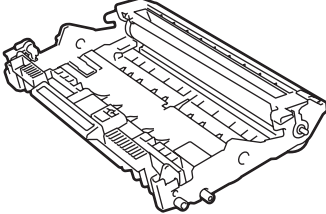
Wkład tonera	Zespół bębna
	
<p>Nr zamówienia TN-2110, TN-2120</p>	<p>Nr zamówienia DR-2100</p>

### Informacja

- Usuń zużyte materiały eksploatacyjne zgodnie z lokalnymi przepisami. (Patrz *Dyrektywa EU 2002/96/EC* oraz *EN50419* na stronie 85.) Jeżeli masz pytania, zadzwoń do miejscowej firmy usuwania odpadów. Dokładnie uszczelnij materiały eksploatacyjne, aby nie rozlały się.
- Aby uniknąć przypadkowego rozlania lub rozsypania materiału, zaleca się położenie zużytych materiałów eksploatacyjnych na kartce papieru.
- Jeżeli używany papier nie jest bezpośrednim odpowiednikiem zalecanego papieru, żywotność materiałów eksploatacyjnych i części urządzenia może ulec skróceniu.

## Wymiana wkładu tonera

Wysokowydajne wkłady tonera mogą drukować około 2 600 stron <sup>1</sup>, a wkłady standardowe około 1 500 stron <sup>1</sup>. Faktyczna liczba stron może różnić się w zależności od przeciętnego typu dokumentu (np. zwykły list, szczegółowa grafika).

Gdy kończy się toner we wkładzie tonera, na wyświetlaczu LCD wyświetlany jest komunikat MAŁO TONERU.

<sup>1</sup> Przec. wydajność wkładu tonera jest zgodna z ISO/IEC 19752.

### Informacja

Dobrze jest mieć w zapasie nowy wkład tonera, gdy zostanie wyświetlone ostrzeżenie MAŁO TONERU.

## **!** OSTRZEŻENIE

### **!** GORĄCA POWIERZCHNIA

Tuż po użyciu urządzenia niektóre wewnętrzne części mogą być bardzo gorące. Aby zapobiec obrażeniom, kiedy otworzysz przednią lub tylną pokrywę urządzenia (tylna taca wyjściowa), **NIE** dotykaj części oznaczonych zacienieniem na rysunku.

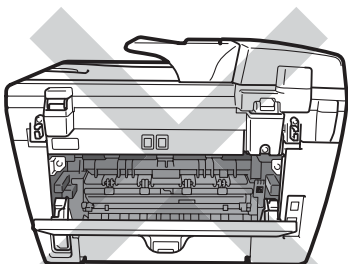
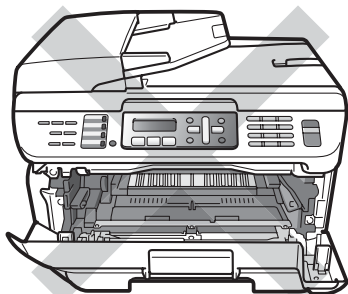

- 1** Otwórz przednią pokrywę.

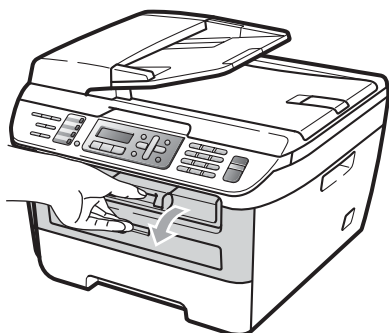

- 2** Powoli wyjmij zdemontowany zespół bębna i wkład tonera.

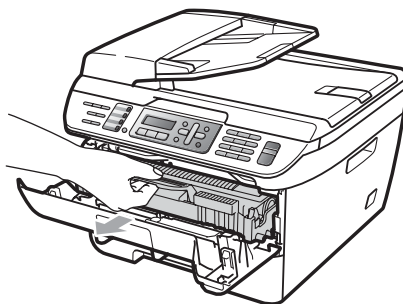

## **!** UWAGA

Zalecamy położenie zespołu bębna i wkładu tonera na kawałku papieru lub materiału, znajdującym się na czystej, płaskiej powierzchni na wypadek przypadkowego rozlania lub rozsypania się tonera.

W celu uniknięcia uszkodzenia urządzenia na skutek wyładowania elektrostatycznego, **NIE** dotykaj elektrod pokazanych na ilustracji.

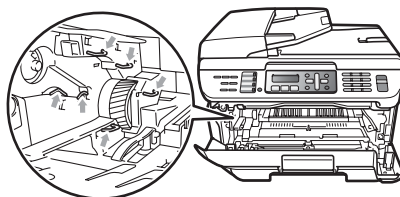

- 3** Wciśnij do dołu zieloną dźwignię blokującą i wyjmij zużyty wkład toneru z zespołu bębna.

## **!** OSTRZEŻENIE

**NIE** wkładaj wkładu tonera do ognia. Może eksplodować i spowodować obrażenia.



**! UWAGA**

Ostrożnie przenoś wkład tonera. Jeśli toner rozsypie się na ręce lub odzież, natychmiast zetrzyj lub zmyj zimną wodą.

Aby uniknąć problemów z jakością wydruku, NIE dotykaj zacieniowanych części pokazanych na ilustracjach.

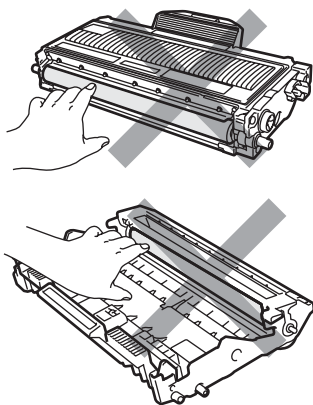

Urządzenia firmy Brother zostały zaprojektowane do pracy z tonerami o szczególnych właściwościach i będą pracować na optymalnym poziomie przy zastosowaniu oryginalnych wkładów tonerów firmy Brother (TN-2110/TN-2120). Firma Brother nie może zagwarantować tych optymalnych wyników, jeżeli używane są tonery lub wkłady tonera o innych specyfikacjach. Firma Brother nie zaleca więc używania w tym urządzeniu wkładów innych, niż oryginalne wkłady Brother, ani napełniania pustych wkładów tonerem z innych źródeł. W razie uszkodzenia zespołu bębna lub innych części urządzenia w wyniku użycia tonera lub wkładów innych, niż oryginalne produkty firmy Brother, z powodu niezgodności lub nieprzydatności tych produktów, wynikające z tego wszelkie potrzebne naprawy mogą nie być objęte gwarancją.

Rozpakuj wkład tonera tuż przed włożeniem go do urządzenia. Jeżeli wkład tonera będzie rozpakowany przez dłuższy czas, żywotność tonera ulegnie skróceniu.

**Informacja**

Pamiętaj o szczelnym zamknięciu zużytego wkładu tonera w odpowiednim opakowaniu, aby proszek nie wysypał się z wkładu.

- 4 Rozpakuj nowy wkład tonera. W celu równomiernego rozproszania tonera wewnątrz wkładu, chwyć wkład obiema rękami i delikatnie potrząśnij nim na boki pięć, sześć razy.

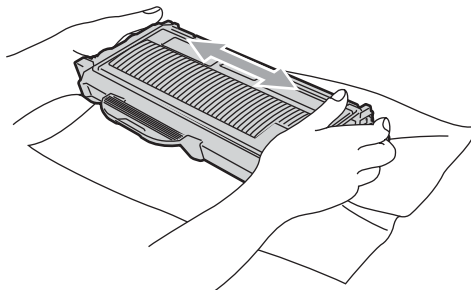

- 5 Zdejmij osłonkę ochronną.

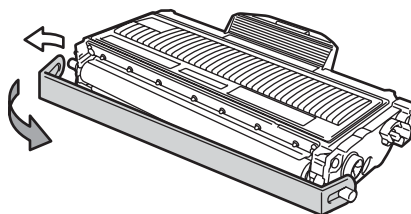

- 6 Mocno wciśnij nowy wkład tonera z powrotem do zespołu bębna, aż do usłyszenia kliknięcia. Jeśli czynność ta zostanie wykonana prawidłowo, dźwigenka blokująca podniesie się automatycznie.

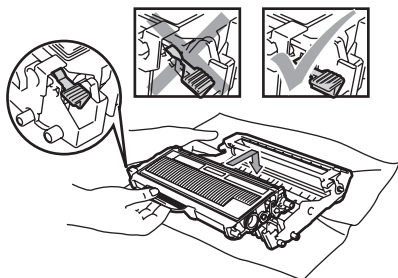

### ! UWAGA

Upewnij się, że wkład tonera został założony poprawnie, w przeciwnym razie może on oddzielić się od zespołu bębna.

- 7 Wyczyść drut koronowy zespołu bębna poprzez kilkakrotne delikatne przesuwanie zielonego języczka z prawej strony do lewej i z powrotem.

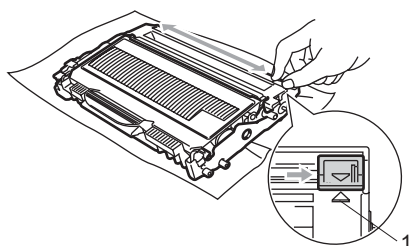

### ! UWAGA

Upewnij się, że języczek wskoczył na swoją pozycję (▲) (1). W przeciwnym razie na wydrukowanych stronach może występować pionowy pasek.

- 8 Wstaw ponownie zespół bębna i wkładu tonera do urządzenia.

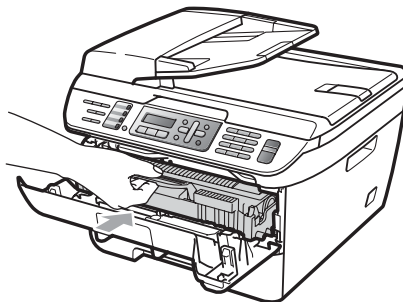

- 9 Zamknij przednią pokrywę.

### ! UWAGA

NIE wyłączaj urządzenia ani NIE owieraj pokrywy przedniej, dopóki wyświetlacz LCD nie powróci do stanu czuwania.

## Wymiana zespołu bębna

Urządzenie wykorzystuje zespół bębna do tworzenia drukowanych obrazów na papierze. Jeśli wyświetlacz LCD pokaże **DUŻE ZUŻ. BĘBNA**, zespół bębna wkrótce się zużyje i należałoby zaopatrzyć się w nowy. Nawet gdy wyświetlacz LCD pokaże **DUŻE ZUŻ. BĘBNA**, można jeszcze przez jakiś czas kontynuować drukowanie bez konieczności wymiany zespołu bębna. Jednak jeżeli wystąpi zauważalne pogorszenie jakości wydruków wyjściowych (nawet zanim zostanie wyświetlony komunikat **DUŻE ZUŻ. BĘBNA**), wtedy należy wymienić bęben. Podczas wymiany zespołu bębna należy wyczyścić urządzenie. (Zob. *Czyszczenie okna skanera laserowego* na stronie 118.)

### ! UWAGA

Podczas wymiany zespołu bębna przenieś go ostrożnie, ponieważ może zawierać toner. Jeśli toner rozsypie się na ręce lub odzież, natychmiast zetrzyj lub zmyj zimną wodą.

## Informacja

Zespół bębna jest materiałem eksploatacyjnym i konieczna jest jego okresowa wymiana. Istnieje wiele czynników, które określają żywotność bębna, takich jak temperatura, wilgotność, rodzaj papieru oraz ilość zużywanego tonera na strony zadania drukowania. Szacunkowa żywotność bębna wynosi około 12 000 stron<sup>1</sup>. Rzeczywista liczba stron, którą wydrukuje bęben, może być znacznie mniejsza od wartości szacunkowych. Ponieważ nie mamy kontroli nad wieloma czynnikami, które określają żywotność bębna, nie możemy zagwarantować minimalnej liczby stron, które będą drukowane przez bęben.

<sup>1</sup> Wydajność bębna jest wartością szacunkową i może różnić się w zależności od sposobu użytkowania.



## OSTRZEŻENIE



## GORĄCA POWIERZCHNIA

Tuż po użyciu urządzenia niektóre wewnętrzne części mogą być bardzo gorące. Aby zapobiec obrażeniom, kiedy otworzysz przednią lub tylną pokrywę urządzenia (tylna taca wyjściowa), NIE dotykaj części oznaczonych zacienieniem na rysunku.

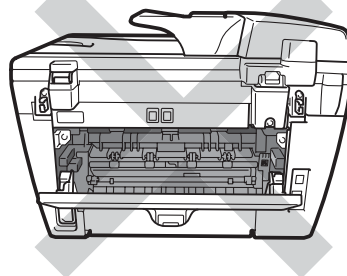
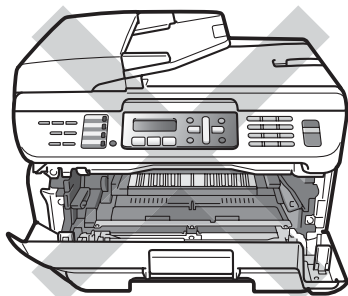

- 1 Otwórz przednią pokrywę.

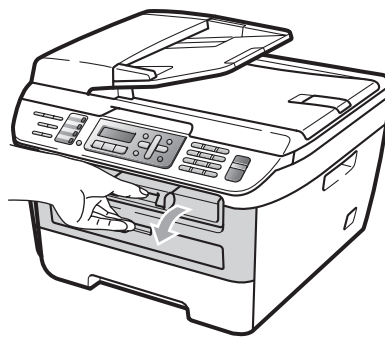

- 2 Powoli wyjmij zdemontowany zespół bębna i wkład tonera.

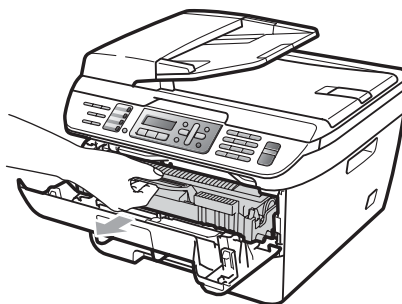

## UWAGA

Zalecamy położenie zespołu bębna i wkładu tonera na kawałku papieru lub materiału na czystej, płaskiej powierzchni na wypadek przypadkowego rozsypania się toneru.

W celu uniknięcia uszkodzenia urządzenia na skutek wyładowania elektrostatycznego, NIE dotykaj elektrod pokazanych na ilustracji.

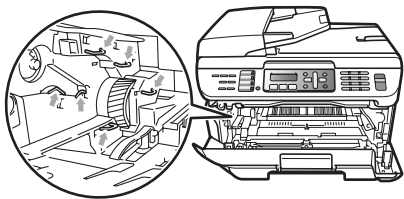

- 3 Wciśnij do dołu zieloną dźwigenkę blokującą i wyjmij wkład tonera z zespołu bębna.

### ! UWAGA

Aby uniknąć problemów z jakością wydruku, NIE dotykaj zacieniowanych części pokazanych na ilustracjach.

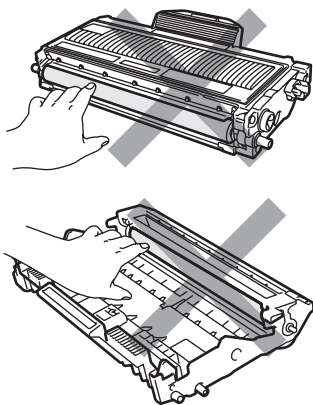

Nowy zespół bębna należy rozpakować tuż przed włożeniem go do urządzenia. Bezpośredni kontakt ze światłem słonecznym lub oświetleniem pokojowym może spowodować zniszczenie zespołu bębna.

### Informacja

Upewnij się, że zużyty zespół bębna jest szczelnie zamknięty w torebce, tak aby proszek tonera nie wysypał się z zespołu.

- 4 Rozpakuj nowy zespół bębna.
- 5 Mocno wciskaj wkład tonera do nowego zespołu bębna, aż usłyszysz kliknięcie. Jeśli wkład zostanie włożony prawidłowo, zielona dźwigenka blokująca podniesie się automatycznie.

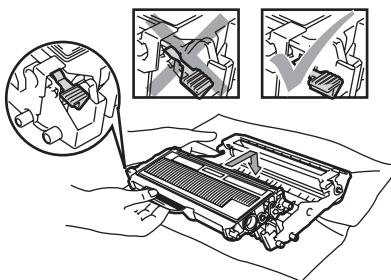

### ! UWAGA

Upewnij się, że wkład tonera został założony poprawnie, w przeciwnym razie może on oddzielić się od zespołu bębna.

- 6 Wyczyść drut koronowy zespołu bębna poprzez kilkakrotne delikatne przesuwanie zielonego jęczyczka z prawej strony do lewej i z powrotem.

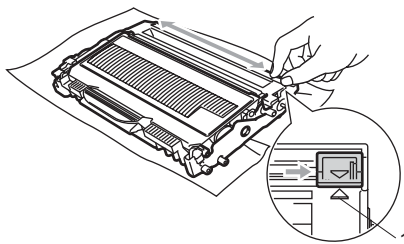

**! UWAGA**

Upewnij się, że języczek wskoczył na swoją pozycję (▲) (1). W przeciwnym razie na wydrukowanych stronach może występować pionowy pasek.

- 7 Zamontuj nowy zespół bębna i wkładu tonera do urządzenia.

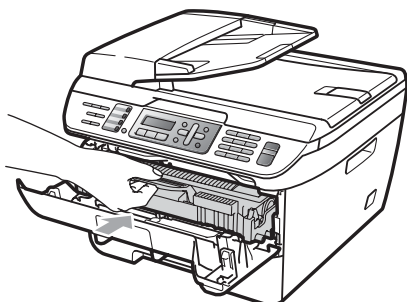

- 8 Naciśnij **Clear/Back (Wyczyść/Cofnij)**. Aby potwierdzić instalację nowego bębna, wciśnij **1**.
- 9 Gdy wyświetlacz LCD pokaże **AKCEPTACJA**, zamknij pokrywę przednią.

## Informacja o urządzeniu

### Sprawdzanie numeru seryjnego

Numer seryjny można wyświetlić na wyświetlaczu LCD.

- 1 (Dla modelu MFC-7320)  
Wciśnij **Menu, 4, 1**.  
(Dla modelu MFC-7440N)  
Naciśnij **Menu, 5, 1**.  
(Dla modelu MFC-7840W)  
Naciśnij **Menu, 6, 1**.
- 2 Naciśnij **Stop/Exit (Stop/Zakończ)**.

### Sprawdzanie liczników stron

Istnieje możliwość wyświetlania liczników kopii, wydrukowanych stron, raportów, listów, faksów lub podsumowania.

- 1 (Dla modelu MFC-7320)  
Wciśnij **Menu, 4, 2**.  
(Dla modelu MFC-7440N)  
Naciśnij **Menu, 5, 2**.  
(Dla modelu MFC-7840W)  
Naciśnij **Menu, 6, 2**.
- 2 Naciśnij ▲ lub ▼, aby wybrać **CAŁOŚĆ, FAX/LISTY, KOPIA lub WYDRUKI**. Możesz śledzić liczenie stron w urządzeniu.
- 3 Naciśnij **Stop/Exit (Stop/Zakończ)**.

### Sprawdzanie żywotności bębna

Informację o żywotności można odczytać na wyświetlaczu LCD.

- 1 (Dla modelu MFC-7320)  
Wciśnij **Menu, 4, 3**.  
(Dla modelu MFC-7440N)  
Naciśnij **Menu, 5, 3**.  
(Dla modelu MFC-7840W)  
Naciśnij **Menu, 6, 3**.
- 2 Naciśnij **OK**. Przedstawiona zostanie procentowa wartość żywotności.
- 3 Naciśnij **Stop/Exit (Stop/Zakończ)**.

# Pakowanie i transport urządzenia

## ! UWAGA

Dopilnuj, aby urządzenie całkowicie ostygło, odłączając je od zasilania na co najmniej 30 minut przed zapakowaniem.

Podczas transportu urządzenia należy używać elementów opakowania dostarczonych wraz z urządzeniem. Niewłaściwe zapakowanie urządzenia może spowodować utratę gwarancji.

- 1 Wyłącz urządzenie.
- 2 Odłącz urządzenie od telefonicznego gniazdka ściennego.
- 3 Odłącz wszystkie kable i przewód zasilania urządzenia.
- 4 Otwórz przednią pokrywę.
- 5 Wymij zdemontowany zespół bębna i wkład tonera. Wkład tonera powinien pozostać w zespole bębna.
- 6 Umieść zespół bębna i wkład tonera w plastikowym worku i zaklej worek.
- 7 Zamknij przednią pokrywę.
- 8 Zawiń urządzenie w plastikową torbę i włóż do oryginalnego pudła zawierającego oryginalne elementy opakowania.

- 9 Zapakuj zespół bębna i wkład tonera, przewód zasilania i wydrukowane materiały do oryginalnego pudła w sposób pokazany poniżej:

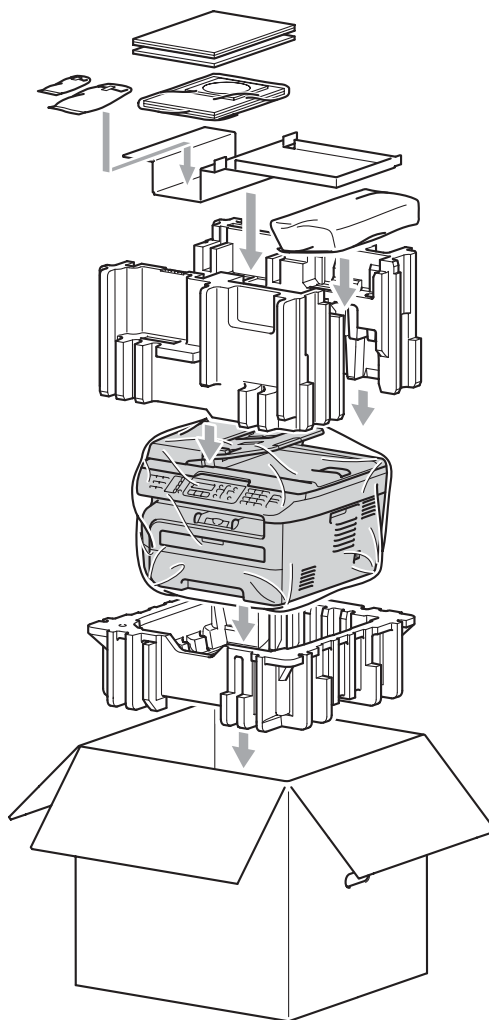

- 10 Zamknij pudło i oklej taśmą.

## Programowanie na ekranie

Urządzenie zostało zaprojektowane tak, aby było łatwe w użytkowaniu. Wyświetlacz LCD umożliwia programowanie za pomocą klawiszy menu.

W celu ułatwienia programowania urządzenia opracowaliśmy szczegółowe instrukcje. Wystarczy wykonywać kolejne kroki, które wskazują na elementy menu i opcje programowania do wyboru.

### Tabela menu

Urządzenie można zaprogramować za pomocą *Tabela menu* na stronie 133. Zamieszczono tam listę elementów menu i opcji.

Aby zaprogramować urządzenie, naciśnij przycisk **Menu**, a następnie cyfry odpowiadające danemu menu.







Na przykład, aby ustawić głośność ustawienia **SYGNAŁ** na **CICHO**:

- 1 Naciśnij **Menu**, **1**, **4**, **2**.
- 2 Naciśnij **▲** lub **▼**, aby wybrać **CICHO**.
- 3 Naciśnij **OK**.

### Zapisywanie w pamięci

Ustawienia menu są zapisywane trwale i w przypadku awarii zasilania *nie* zostaną utracone. Ustawienia tymczasowe (np. kontrast, tryb zagraniczny) *zostaną* utracone. Model MFC-7840W może przechowywać datę i godzinę maksymalnie przez 4 dni.

## Klawisze menu

	<p>Menu</p> <p>Wejście do menu.</p>
	<p>OK</p> <p>Przejdź do następnego poziomu menu. Zaakceptuj opcję.</p>
	<p>Clear/Back</p> <p>Zamknij menu, naciskając kilkakrotnie. Powrót do poprzedniego poziomu menu.</p>
	<p>Search/Speed Dial</p> <p>Poruszaj się po aktualnym poziomie menu.</p>
	<p>Wróć do poprzedniego poziomu menu lub przejdź do następnego poziomu menu.</p>
	<p>Stop/Exit</p> <p>Wydź z menu.</p>

## Dostęp do trybu menu

- 1 Naciśnij **Menu**.
- 2 Wybierz opcję.
  - Naciśnij **1**, aby uzyskać dostęp do menu ustawień ogólnych.
  - Naciśnij **2**, aby uzyskać dostęp do menu faksu.
  - Naciśnij **3**, aby uzyskać dostęp do menu kopiowania.
  - (tylko model MFC-7320)  
Naciśnij **4**, aby uzyskać dostęp do menu informacji o urządzeniu.
  - (tylko model MFC-7440N)  
Naciśnij **4**, aby uzyskać dostęp do menu sieci LAN.  
Naciśnij **5**, aby uzyskać dostęp do menu informacji o urządzeniu.
  - (tylko model MFC-7840W)  
Naciśnij **4**, aby uzyskać dostęp do menu drukarki.  
Naciśnij **5**, aby uzyskać dostęp do menu sieci LAN.  
Naciśnij **6**, aby uzyskać dostęp do menu informacji o urządzeniu.
  - Naciśnij **9**, aby uzyskać dostęp do menu usług.<sup>1</sup>
  - Naciśnij **0**, aby uzyskać dostęp do menu ustawień początkowych.
- 3 Naciśnij **OK**, kiedy żądana opcja pojawi się na wyświetlaczu LCD.  
Na wyświetlaczu LCD pojawi się następny poziom menu.

- 4 Naciśnij **▲** lub **▼**, aby przejść do następnego elementu menu.
- 5 Naciśnij **OK**.  
Po zakończeniu konfiguracji opcji, na wyświetlaczu LCD wyświetlony zostanie komunikat **AKCEPTACJA**.
- 6 Naciśnij **Stop/Exit (Stop/Zakończ)**, aby opuścić tryb Menu.

<sup>1</sup> Opcja ta zostanie wyświetlona jedynie w przypadku wygenerowania na wyświetlaczu LCD komunikatu o błędzie.

Można również przechodzić przez każdy poziom menu, naciskając **▲** lub **▼**, w zależności od żądanego kierunku ruchu.



# Tabela menu

Ustawienia fabryczne zostały oznaczone czcionką pogrubioną i gwiazdką.

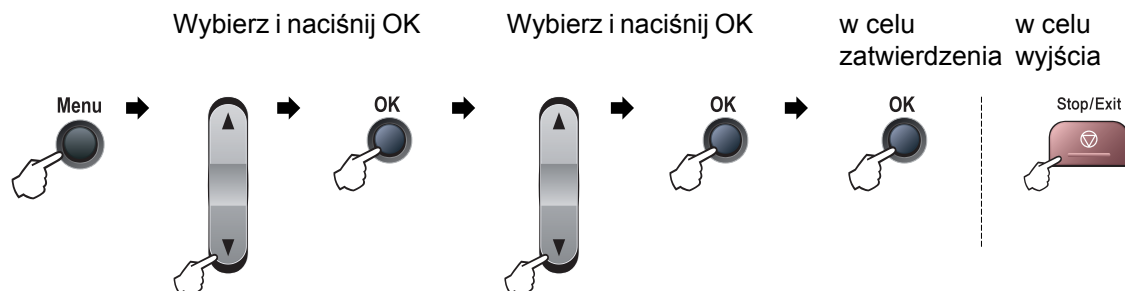

Menu główne	Podmenu	Elementy menu	Opcje	Opisy	Strona
1. USTAWIENIA	1. TIMER TRYBU	—	0 SEK 30 SEK. 1 MIN <b>2 MIN.*</b> 5 MIN. WYŁ	Ustawia czas powrotu do trybu Faksu oraz czas, po którym urządzenie zmieni użytkownika indywidualnego na użytkownika publicznego podczas korzystania z funkcji kontroli dostępu do urządzenia.	22 28
	2. TYP PAPIERU	—	CIENKI <b>ZWYKŁY*</b> GRUBY GRUBSZY FOLIA PAPIER EKOLOG.	Ustawia rodzaj papieru na tacy papieru.	22
	3. FORM. PAPIERU	—	<b>A4*</b> LETTER EXECUTIVE A5 A6 B5 B6	Ustawia rozmiar papieru na tacy papieru.	22
 Ustawienia fabryczne zostały oznaczone czcionką pogrubioną i gwiazdką.					

Menu główne	Podmenu	Elementy menu	Opcje	Opisy	Strona
1. USTAWIENIA (ciąg dalszy)	4. POZIOM	1. DZWONEK	WYŁ. CICHO <b>ŚREDNIO*</b> GŁOŚNO	Reguluje głośność dzwonka.	23
		2. SYGNAŁ	WYŁ. CICHO <b>ŚREDNIO*</b> GŁOŚNO	Reguluje poziom głośności sygnalizatora.	23
		3. GŁOŚNIK	WYŁ. CICHO <b>ŚREDNIO*</b> GŁOŚNO	Reguluje głośność głośnika.	23
	5. AUTO ZM. CZASU	—	WŁ.* WYŁ.	Automatycznie zmienia czas (letni/zimowy).	24
	6. EKOLOGICZNY	1. OSZCZĘD. TONER	WŁ. <b>WYŁ.*</b>	Zwiększa wydajność wkładu tonera.	24
		2. CZAS UŚPIENIA	(00-99) <b>05MIN*</b>	Oszczędza energię.	24
	7. KONTRAST LCD	—	▼ -□□□■+ ▲ ▼ -□□□■+ ▲ ▼ -□□■□+ ▲* ▼ -□■□□+ ▲ ▼ -■□□□+ ▲	Reguluje kontrast wyświetlacza LCD.	24
	8. ZABEZPIECZENIE	1. BLOK. KLAWISZY (tylko model MFC-7320 i MFC-7440N)	—	Blokuje większość zadań z wyjątkiem otrzymywania faksów.	25
		1. BLOKADA FUNK. (tylko model MFC-7840W)	—	Może ograniczyć wybrane działania urządzenia do 10 użytkowników indywidualnych i wszystkich pozostałych nieautoryzowanych użytkowników publicznych.	26
		2. USTAW. BLOKADY	—	Powstrzymuje nieupoważnionych użytkowników przed zmianą bieżących ustawień urządzenia.	29
2. FAX	1. USTAW. ODBIÓR (Tylko w trybie faksu)	1. LICZBA DZWONK.	(00 - 08) <b>02*</b>	Ustawia liczbę dzwonek przed zainicjowaniem przez urządzenie odpowiedzi w trybie „tylko faks” (Fax Only) lub „faks/telefon” (Fax/Tel).	41
 Ustawienia fabryczne zostały oznaczone czcionką pogrubioną i gwiazdką.					

Menu główne	Podmenu	Elementy menu	Opcje	Opisy	Strona	
2. FAX (ciąg dalszy)	1. USTAW. ODBIÓR (ciąg dalszy)	2. F/T CZAS DZW.	20 SEK. 30 SEK.* 40 SEK. 70 SEK.	Ustawia czas pseudo/podwójnego dzwonka w trybie Faks/Telefon (Fax/Tel).	41	
		3. AUT. ROZP. FAX	WŁ.* WYŁ.	Odbiera wiadomości faksowe bez wciskania <b>Start</b> .	42	
		4. KOD ZDAL. STER.	WŁ. (*51, #51) WYŁ.*	Umożliwia odbieranie wszystkich połączeń z telefonem zewnętrznym lub wewnętrznym i używanie kodów do włączania i wyłączania urządzenia. Kody można spersonalizować.	49	
		5. AUTO REDUKCJA	WŁ.* WYŁ.	Zmniejsza wielkość przychodzących faksów.	43	
		6. ODB DO PAMIĘCI	WŁ.* WYŁ.	Jeśli zabraknie papieru, automatycznie zapisuje w swojej pamięci wszelkie przychodzące fakсы.	44	
		7. GĘSTOŚĆ DRUKU	▼ -□□□■+ ▲ ▼ -□□□■+ ▲ ▼ -□□■□+ ▲* ▼ -□■□□+ ▲ ▼ -■□□□+ ▲	Powoduje, że wydruki są ciemniejsze lub jaśniejsze.	42	
		8. POLLING ODB.	STANDARD* ZABEZP. TIMER	Konfiguruje urządzenie do wzywania innego urządzenia faksowego.	61	
		9. FAX RX STAMP	WŁ. WYŁ.*	Drukuje godzinę i datę odebrania w górnej części faksu.	43	
		2. USTAW. NADAW. (Tylko w trybie faksu)	1. KONTRAST	AUTO* JASNY CIEMNY	Zmienia jasność lub zaciemnienie wysłanego faksu.	35
			2. ROZDZIELCZ. FX	STANDARD* WYSOKA B. WYSOKA FOTO	Ustawia domyślną rozdzielczość wychodzących faksów.	36
3. TIMER	—		Ustawia godzinę w formacie 24-godzinnym, o której wysłane zostaną fakсы opóźnione.	37		



Ustawienia fabryczne zostały oznaczone czcionką pogrubioną i gwiazdką.

Menu główne	Podmenu	Elementy menu	Opcje	Opisy	Strona
2. FAX (ciąg dalszy)	2. USTAW. NADAW. (ciąg dalszy)	4. TRANS. PAKIET	WŁ. <b>WYŁ.*</b>	Przypisuje wysyłane fakсы opóźnione o identycznym odbiorcy i godzinie do jednej transmisji.	38
		5. ND.-CZAS RZ.	REZERW. FAXU: WŁ. REZERW. FAXU: WYŁ WŁ. <b>WYŁ.*</b>	Wysyła faks bez używania pamięci.	36
		6. POLL. NAD.	<b>STANDARD*</b> ZABEZP.	Konfiguruje urządzenie z dokumentem do odtworzenia w innym urządzeniu faksowym.	62
		7. STR. TYT. WŁ/WYŁ	REZERW. FAXU: WŁ. REZERW. FAXU: WYŁ WŁ. <b>WYŁ.*</b> WYDRUK PRÓBNY	Automatycznie wysyła zaprogramowaną stronę tytułową.	34
		8. STR. TYT. -TEKST	—	Ustawia własne komentarze utworzone dla strony tytułowej faksu.	34
		9. TRYB MIĘDZYN.	WŁ. <b>WYŁ.*</b>	W razie trudności z wysyłaniem faksów za granicę ustawienie należy zmienić na włączone.	37
	3. UST. SZYB. WYB.	1. WYB. 1 PRZYCISK	—	Zapisuje do 8 numerów wybierania jedнопrzyciskowego, co umożliwia wybieranie numeru przez wciśnięcie jednego klawisza (oraz <b>Start</b> ).	51
		2. WYB. SKRÓCONE	—	Zapisuje do 200 numerów szybkiego wybierania, co umożliwia wybieranie numeru poprzez wciśnięcie tylko kilku klawiszy (oraz <b>Start</b> ).	52
		3. USTAW. GRUP	—	Konfiguruje numery 8 grup do rozsyłania.	53
	4. USTAW. RAPORTU	1. RAPORT TRANS.	WŁ. WŁ. +OBRAZ <b>WYŁ.*</b> WYŁ. +OBRAZ	Umożliwia konfigurację początkową dla Raportu weryfikacji transmisji.	64

 Ustawienia fabryczne zostały oznaczone czcionką pogrubioną i gwiazdką.

Menu główne	Podmenu	Elementy menu	Opcje	Opisy	Strona	
2. FAX (ciąg dalszy)	4. USTAW. RAPORTU (ciąg dalszy)	2. JOURNAL	WYŁ.	Ustawia częstotliwość automatycznego drukowania dziennika faksów.	64	
			CO 50 FAKSÓW*			
				CO 6 GODZIN		
				CO 12 GODZIN		
				CO 24 GODZINY		
				CO 2 DNI		
				CO 7 DNI		
	5. ZDALNY ODB. FAX	1. PRZEKAZ/ZAPISZ  (Drukowanie kopii zapasowej)		WYŁ.*	Konfiguruje urządzenie do wysyłania wiadomości faksowych, tak aby fakсы przychodzące zapisywane były w pamięci (aby można było je odtworzyć po powrocie do urządzenia) lub do wysyłania faksów do komputera PC.  Jeżeli wybrano przekazywanie lub odbiór faksów za pomocą komputera PC, można włączyć funkcję bezpieczeństwa - drukowanie kopii zapasowej.	55
				PRZEKAZ FAXU		
				REJESTR DOK. ODBIÓR PC FAX		
	2. ZDALNY DOSTĘP		---*	Ustawia własny kod odtwarzania zdalnego.	58	
	3. DRUK DOKUMENTU		—	Drukuje przychodzące fakсы zapisane w pamięci.	44	
6. BLOK. WYBIER.	1. TARCZA WYB.		WYŁĄCZONE*	Możesz skonfigurować urządzenie, aby ograniczało wybieranie, kiedy używasz klawiatury.	30	
			WPISZ DWUKR. #			
			WŁĄCZONE			
	2. WYB. 1 PRZYCISK			WYŁĄCZONE*	Możesz skonfigurować urządzenie, aby ograniczało wybieranie numerów wybierania jedнопrzyciskowego.	30
WPISZ DWUKR. #						
			WŁĄCZONE			
	3. WYB. SKRÓCONE		WYŁĄCZONE*	Możesz skonfigurować urządzenie, aby ograniczało wybieranie numerów szybkiego wybierania.	30	
			WPISZ DWUKR. #			
			WŁĄCZONE			
	7. FAX W OCZEKIW.	—	—	Można sprawdzić, które zadania znajdują się w pamięci i anulować wybrane zaplanowane zadania.	38	



Ustawienia fabryczne zostały oznaczone czcionką pogrubioną i gwiazdką.

Menu główne	Podmenu	Elementy menu	Opcje	Opisy	Strona
2. FAX (ciąg dalszy)	0. RÓŻNE	1. KOMPATYBILNOŚĆ	WYSOKA <sup>1</sup> (tylko model MFC-7840W) <b>NORMALNA*</b> PODST. (VOIP) <sup>1</sup> Ustawienia fabryczne dla modelu MFC-7840W	Reguluje wyrównanie przy problemach z transmisją. Dostawcy usług VoIP oferują obsługę faksowania w różnych standardach. Jeśli regularnie występują błędy transmisji faksowania, spróbuj użyć ustawienia PODST. (VOIP).	103
3. KOPIA	1. JAKOŚĆ	—	<b>AUTO*</b> TEKST FOTO	Możesz wybrać rozdzielczość kopii dla swojego typu dokumentu.	71
	2. KONTRAST	—	▼ -□□□■+ ▲ ▼ -□□■□+ ▲ ▼ -□□■□+ ▲* ▼ -□■□□+ ▲ ▼ -■□□□+ ▲	Reguluje kontrast podczas kopiowania.	72
4. DRUKARKA (tylko model MFC-7840W)	1. EMULACJA	—	<b>AUTO*</b> HP LASERJET BR-SCRIPT 3	Wybiera tryb emulacji.	Zob. Instrukcja oprogramowania na płyce CD-ROM.
	2. OPCJE DRUKOW.	1. CZCIONKA WEWN.	—	Drukuje listę wewnętrznych czcionek urządzenia.	
		2. KONFIGURACJA	—	Drukuje listę konfiguracji drukarki urządzenia.	
		3. WYDRUK TESTOWY	—	Drukuje stronę testową.	
3. RESET DRUKARKI	1. RESET 2. WYJŚĆ	—	—	Przywraca oryginalne fabryczne ustawienia domyślne drukarki.	
 Ustawienia fabryczne zostały oznaczone czcionką pogrubioną i gwiazdką.					

Menu główne	Podmenu	Elementy menu	Opcje	Opisy	Strona	
4. LAN (tylko model MFC-7440N)	1. TCP/IP	1. BOOT METHOD	—	<b>AUTO*</b> STATIC RARP BOOTP DHCP	Można wybierać metodę uruchamiania (BOOT), która najbardziej odpowiada potrzebom.	Zob. Podręcznik użytkownika sieci na płycie CD-ROM.
		2. ADRES IP	—	[000-255]. [000-255]. [000-255]. [000-255]	Wprowadź adres IP.	
		3. SUBNET MASK	—	[000-255]. [000-255]. [000-255]. [000-255]	Wprowadź maskę podsieci.	
		4. GATEWAY	—	[000-255]. [000-255]. [000-255]. [000-255]	Wprowadź adres bramki.	
		5. NAZWA WĘZŁA	—	BRN XXXXXXXXXXXX	Wprowadź nazwę węzła.	
		6. KONFIG. WINS	—	<b>AUTO*</b> STATIC	Wybiera tryb konfiguracji WINS.	
		7. WINS SERVER	—	(PODSTAWOWA) 000.000.000.000 (ZAPASOWA) 000.000.000.000	Podaje adres IP pierwotnego lub wtórnego serwera WINS.	
		8. DNS SERVER	—	(PODSTAWOWA) 000.000.000.000 (ZAPASOWA) 000.000.000.000	Podaje adres IP pierwotnego lub wtórnego serwera DNS.	
9. APIPA	—	<b>WŁ.*</b> WYŁ.	Automatycznie przydziela adres IP z zakresu adresów łącza lokalnego.			

 Ustawienia fabryczne zostały oznaczone czcionką pogrubioną i gwiazdką.

Menu główne	Podmenu	Elementy menu		Opcje	Opisy	Strona
4 . LAN (tylko model MFC-7440N)  (ciąg dalszy)	1 . TCP/IP (ciąg dalszy)	0 . IPV6	—	WŁ . <b>WYŁ . *</b>	Umożliwienie lub uniemożliwienie aktywacji protokołu IPv6. Jeśli chcesz używać protokołu IPv6, więcej informacji znajdziesz na stronie <a href="http://solutions.brother.com/">http://solutions.brother.com/</a> .	<i>Zob. Podręcznik użytkownika sieci na płycie CD-ROM.</i>
		2 . ETHERNET	—	<b>AUTO*</b> 100B-FD 100B-HD 10B-FD 10B-HD	Wybiera tryb łącza Ethernet.	
	3 . SKAN NA FTP	—	<b>KOLOR 150 DPI*</b> KOLOR 300 DPI KOLOR 600 DPI SZARY 100 DPI SZARY 200 DPI SZARY 300 DPI B&W 200 DPI B&W 200X100 DPI	(Jeśli wybierasz opcję koloru)  <b>PDF*</b> JPEG (Jeśli wybierasz opcję szarości) PDF <b>JPEG*</b>	Wybiera format pliku podczas wysyłania zeskanowanych danych za pośrednictwem FTP.	
				(Jeśli wybierasz opcję czarno-białą)  <b>PDF*</b> TIFF		
0 . RESET URZĄDZ .	1 . RESET	—	1 . TAK 2 . NIE	—	Przywracanie wszystkich fabrycznych ustawień domyślnych sieci.	
	2 . WYJŚĆ	—	—			



Ustawienia fabryczne zostały oznaczone czcionką pogrubioną i gwiazdką.



Menu główne	Podmenu	Elementy menu	Opcje	Opisy	Strona	
5. LAN (tylko model MFC-7840W)	1. KABEL	1. TCP/IP	1. BOOT METHOD	AUTO* STATIC RARP BOOTP DHCP	Można wybierać metodę uruchamiania (BOOT), która najbardziej odpowiada potrzebom.	Zob. Podręcznik użytkownika sieci na płycie CD-ROM.
			2. ADRES IP	[000-255]. [000-255]. [000-255]. [000-255]	Wprowadź adres IP.	
			3. SUBNET MASK	[000-255]. [000-255]. [000-255]. [000-255]	Wprowadź maskę podsieci.	
			4. GATEWAY	[000-255]. [000-255]. [000-255]. [000-255]	Wprowadź adres bramki.	
			5. NAZWA WĘZŁA	BRN XXXXXXXXXXXX	Wprowadź nazwę węzła.	
			6. KONFIG. WINS	AUTO* STATIC	Wybiera tryb konfiguracji WINS.	
			7. WINS SERVER	(PODSTAWOWA) 000.000.000. 000 (ZAPASOWA) 000.000.000. 000	Podaje adres IP pierwotnego lub wtórnego serwera WINS.	
			8. DNS SERVER	(PODSTAWOWA) 000.000.000. 000 (ZAPASOWA) 000.000.000. 000	Podaje adres IP pierwotnego lub wtórnego serwera DNS.	
			9. APIPA	WŁ.* WYŁ.	Automatycznie przydziela adres IP z zakresu adresów łącza lokalnego.	
			0. IPV6	WŁ. WYŁ.*	Umożliwienie lub uniemożliwienie aktywacji protokołu IPv6. Jeśli chcesz używać protokołu IPv6, więcej informacji znajdziesz na stronie <a href="http://solutions.brother.com/">http://solutions.brother.com/</a> .	



Ustawienia fabryczne zostały oznaczone czcionką pogrubioną i gwiazdką.

Menu główne	Podmenu	Elementy menu	Opcje	Opisy	Strona	
5. LAN (tylko model MFC-7840W) (ciąg dalszy)	1. KABEL (ciąg dalszy)	2. ETHERNET	—  AUTO*  100B-FD  100B-HD  10B-FD  10B-HD	Wybiera tryb łącza Ethernet.	<i>Zob. Podręcznik użytkownika sieci na płycie CD-ROM.</i>	
		3. USTAW. FAB.	1. RESET 2. WYJŚĆ	—  Przywracanie wszystkich fabrycznych ustawień domyślnych sieci przewodowej.		
		4. KABEL WŁĄCZ.	—	WŁ.* WYŁ.		Umożliwienie lub uniemożliwienie ręcznej obsługi przewodowej sieci LAN.
	2. WLAN	1. TCP/IP	1. BOOT METHOD	AUTO* STATIC RARP BOOTP DHCP		Można wybierać metodę uruchamiania (BOOT), która najbardziej odpowiada potrzebom.
			2. ADRES IP	[000-255]. [000-255]. [000-255]. [000-255]		Wprowadź adres IP.
			3. SUBNET MASK	[000-255]. [000-255]. [000-255]. [000-255]		Wprowadź maskę podsieci.
			4. GATEWAY	[000-255]. [000-255]. [000-255]. [000-255]		Wprowadź adres bramki.
			5. NAZWA WĘZŁA	BRW XXXXXXXXXXXX		Wprowadź nazwę węzła.
			6. KONFIG. WINS	AUTO* STATIC		Wybiera tryb konfiguracji WINS.
			7. WINS SERVER	(PODSTAWOWA) 000.000.000. 000 (ZAPASOWA) 000.000.000. 000		Podaje adres IP pierwotnego lub wtórnego serwera WINS.
 Ustawienia fabryczne zostały oznaczone czcionką pogrubioną i gwiazdką.						

Menu główne	Podmenu	Elementy menu		Opcje	Opisy	Strona
5. LAN (tylko model MFC-7840W)  (ciąg dalszy)	2. WLAN (ciąg dalszy)	1. TCP/IP (ciąg dalszy)	8. DNS SERVER	(PODSTAWOWA) 000.000.000. 000  (ZAPASOWA) 000.000.000. 000	Podaje adres IP pierwotnego lub wtórnego serwera DNS.	Zob. Podręcznik użytkownika sieci na płycie CD-ROM.
			9. APIPA	WŁ.* WYŁ.	Automatycznie przydziela adres IP z zakresu adresów łącza lokalnego.	
			0. IPV6	WŁ. WYŁ.*	Umożliwienie lub uniemożliwienie aktywacji protokołu IPv6. Jeśli chcesz używać protokołu IPv6, więcej informacji znajdziesz na stronie <a href="http://solutions.brother.com/">http://solutions.brother.com/</a> .	
		2. KREATOR KONF.	1. WŁ. 2. WYŁ.	—	Możesz skonfigurować swój serwer drukowania.	
		3. SES/WPS/AOSS	1. WŁ. 2. WYŁ.	—	Możesz w łatwy sposób skonfigurować ustawienia sieci bezprzewodowej, korzystając z metody jednoprzyciskowej.	
		4. WPS + KOD PIN	1. WŁ. 2. WYŁ.	—	Możesz w łatwy sposób konfigurować ustawienia sieci bezprzewodowej, korzystając z systemu WPS z kodem PIN.	
		5. WLAN STATUS	1. STATUS	AKTYWNY (11B) AKTYWNY (11G) WIRED LAN AKTYW. WLAN WYŁ. POŁĄCZENIE NG	Możesz wyświetlić aktualny status sieci bezprzewodowej.	
			2. SYGNAŁ <sup>1</sup>	MOCNY ŚRED SŁABY BRAK	Możesz wyświetlić aktualną siłę sygnału sieci bezprzewodowej.	
			3. SSID <sup>1</sup>	—	Możesz wyświetlić aktualny identyfikator SSID.	
			4. TRYB POŁĄCZ. <sup>1</sup>	AD-HOC INFRASTRUCTURE	Możesz wyświetlić aktualny tryb komunikacji.	



Ustawienia fabryczne zostały oznaczone czcionką pogrubioną i gwiazdką.

<sup>1</sup> To ustawienie występuje tylko, kiedy opcja WLAN Enable jest WŁ..

Menu główne	Podmenu	Elementy menu		Opcje	Opisy	Strona	
5. LAN (tylko model MFC-7840W)  (ciąg dalszy)	2. WLAN (ciąg dalszy)	6. USTAW. FAB.	1. RESET 2. WYJŚĆ	—	Przywracanie wszystkich fabrycznych ustawień domyślnych sieci bezprzewodowej.	Zob. Podręcznik użytkownika sieci na płycie CD-ROM.	
		7. WLAN WŁ.	—	WŁ. WYŁ.*	Umożliwienie lub uniemożliwienie ręcznej obsługi bezprzewodowej sieci LAN.		
	3. SKAN NA FTP	—	KOLOR 150 DPI* KOLOR 300 DPI KOLOR 600 DPI SZARY 100 DPI SZARY 200 DPI SZARY 300 DPI B&W 200 DPI B&W 200X100 DPI	(Jeśli wybierasz opcję koloru)	PDF*		Wybiera format pliku podczas wysyłania zeskanowanych danych za pośrednictwem FTP.
				(Jeśli wybierasz opcję szarości)	PDF JPEG*		
				(Jeśli wybierasz opcję czarno-białą)	PDF* TIFF		
	0. RESET URZĄDZ.	1. RESET	—	1. TAK 2. NIE	Przywraca wszystkie fabryczne ustawienia domyślne sieci.		
2. WYJŚĆ		—	—				



Ustawienia fabryczne zostały oznaczone czcionką pogrubioną i gwiazdką.

Menu główne	Podmenu	Elementy menu	Opcje	Opisy	Strona
4. SPECYF. APARATU (model MFC-7320) 5. SPECYF. APARATU (model MFC-7440N) 6. SPECYF. APARATU (model MFC-7840W)	1. NR SERYJNY	—	—	Możesz sprawdzić numer seryjny swojego urządzenia.	129
	2. LICZNIK STRON	—	CAŁOŚĆ FAX/LISTY KOPIA WYDRUKI	Można sprawdzić całkowitą liczbę stron, jakie urządzenie wydrukowało podczas całego użytkowania.	129
	3. TRWAŁOŚĆ BĘBNA	—	—	Możesz sprawdzić procentową wartość pozostałej żywotności bębna.	129
0. WSTĘPNE USTAW.	1. TRYB ODBIORU	—	TYLKO FX* FAX/TEL ZEW.TEL/A.SEKR. RĘCZNY	Wybiera tryb odbioru, który najbardziej odpowiada danym potrzebom.	39
	2. DATA I GODZINA	—	—	Umieszcza datę i godzinę na wyświetlaczu LCD oraz na nagłówkach wysyłanych faksów.	Zob. Podręcznik szybkiej obsługi.
	3. IDENT. STACJI	—	FAX: TEL: NAZWA:	Wstawia nazwę i numer faksu na każdej przesyłanej faksem stronie.	
	4. TONOWE/IMPULS	—	TONOWE* IMPULS	Wybiera tryb wybierania numerów.	
	5. WYBIERANIE TON	—	WYKRYWANIE BRAK WYKRYWANIA*	Można skrócić przerwę wykrywania tonu wybierania.	102
	6. UST. LINII TEL.	—	ZWYKŁA* PBX ISDN	Wybieranie rodzaju linii telefonicznej.	45
	0. MIEJSCOWY JĘZ. (w Europie Wschodniej)	—	POLSKI* ANGIELSKI	Umożliwia zmianę języka wyświetlacza LCD dla danego kraju.	Zob. Podręcznik szybkiej obsługi.
 Ustawienia fabryczne zostały oznaczone pogrubioną czcionką i gwiazdką.					

## Wprowadzanie tekstu

Podczas ustawiania pewnych elementów menu, takich jak ID stacji, konieczne będzie wprowadzenie tekstu. Na klawiszach nadrukowane są litery. Na klawiszach **0**, **#** i **\*** nie ma nadrukowanych liter, ponieważ przypisane są do znaków specjalnych.

Aby uzyskać dostęp do żądanego znaku, naciśnij odpowiedni klawisz bloku numerycznego tyle razy, ile określono w niniejszej tabeli odniesienia.

Wciśnij klawisz	jednokr otnie	dwukr otnie	trzykr otnie	czterokr otnie	pięciokr otnie	sześciokr otnie	siedmiokr otnie	ośmiokr otnie	dziwięć iokrotnie
1	@	.	/	1	@	.	/	1	@
2	a	b	c	A	B	C	2	a	b
3	d	e	f	D	E	F	3	d	e
4	g	h	i	G	H	I	4	g	h
5	j	k	l	J	K	L	5	j	k
6	m	n	o	M	N	O	6	m	n
7	p	q	r	s	P	Q	R	S	7
8	t	u	v	T	U	V	8	t	u
9	w	x	y	z	W	X	Y	Z	9

W przypadku wyborów menu, które nie dopuszczają wyboru znaków pisanych małą literą, należy skorzystać z niniejszej tabeli odniesienia:

Wciśnij klawisz	jednokrotnie	dwukrotnie	trzykrotnie	czterokrotnie	pięciokrotnie
2	A	B	C	2	A
3	D	E	F	3	D
4	G	H	I	4	G
5	J	K	L	5	J
6	M	N	O	6	M
7	P	Q	R	7	P
8	T	U	V	8	T
9	W	X	Y	9	W

### Wstawianie spacji (odstępu)

Aby wprowadzić spację w numerze faksu, naciśnij jednokrotnie ► pomiędzy liczbami. Aby wprowadzić spację w nazwie, naciśnij dwukrotnie ► pomiędzy znakami.

### Dokonywanie poprawek

Jeśli wpisana została niewłaściwa litera i chcesz ją zmienić, naciśnij ◀, aby przesunąć kursor pod niewłaściwy znak, a następnie naciśnij **Clear/Back (Wyczyść/Cofnij)**.

### Powtarzanie liter

Aby wprowadzić kolejny znak z tego samego klawisza, naciśnij ►, aby przesunąć kursor przed ponownym naciśnięciem klawisza.

## Znaki specjalne i symbole

Naciśnij klawisz \*, # lub 0, a następnie naciśnij ◀ lub ▶, aby przesunąć kursor pod wybrany symbol lub znak. Naciśnij OK, aby wybrać. Przedstawione poniżej symbole i znaki są wyświetlane w zależności od wybranego elementu menu.

Naciśnij *,	aby wstawić	(spacja) ! " # \$ % & ' ( ) * + , - . / €
Naciśnij #,	aby wstawić	: ; < = > ? @ [ ] ^ _ ¥ ~ '   { }
Naciśnij 0,	aby wstawić	Ą Ć Ę Ł Ń Ó Ś Ź 0

## Informacje ogólne

<b>Typ drukarki</b>	Lasersowa
<b>Metoda drukowania</b>	Elektrofotografia poprzez skanowanie wiązki lasera półprzewodnikowego
<b>Pojemność pamięci</b>	16 MB (model MFC-7320) 32 MB (modele MFC-7440N i MFC-7840W)
<b>LCD (wyświetlacz ciekłokrystaliczny)</b>	16 znaków × 2 wiersze
<b>Źródło zasilania</b>	220 - 240V 50/60Hz
<b>Zużycie energii</b>	Wartość szczytowa: 1056 W Kopiowanie: Średnio 320 W <sup>1</sup> Tryb spoczynku: (MFC-7320) Średnio 9 W (MFC-7440N) Średnio 10 W (MFC-7840W) Średnio 12 W Czuwanie: Średnio 75 W

<sup>1</sup> Podczas kopiowania jednej strony.

### Wymiary

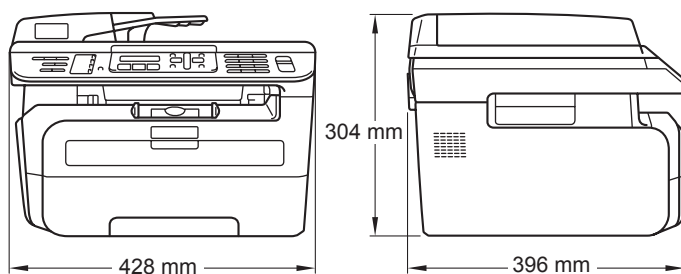

### Ciężar

Bez zespołu bębna/tonera: 10 kg

### Poziom hałasu

Moc dźwięku  
Praca (kopiowanie): LWAd = 6,2 Bell  
Czuwanie: LWAd = 4,4 Bell  
Ciśnienie akustyczne  
Praca (kopiowanie): LpAm = 53 dBA  
Czuwanie: LpAm = 32 dBA



<b>Temperatura</b>	Praca:	10 do 32,5°C
	Przechowywanie:	5 do 35°C
<b>Wilgotność</b>	Praca:	od 20 do 80% (bez kondensacji)
	Przechowywanie:	od 10 do 90% (bez kondensacji)
<b>ADF (automatyczny podajnik dokumentów)</b>		Do 35 stron (schodkowo) (80 g/m <sup>2</sup> )
		Zalecane środowisko dla uzyskania najlepszych wyników:
	Temperatura:	20 do 30°C
	Wilgotność:	50% - 70%
	Papier:	Xerox Premier 80 g/m <sup>2</sup> lub Xerox Business 80 g/m <sup>2</sup>
<b>Taca papieru</b>		250 arkuszy (80 g/m <sup>2</sup> )

# Nośniki drukowania

## Wejście papieru

### Taca papieru

- Typ papieru: Papier zwykły, folie do rzutnika <sup>1</sup> lub papier z makulatury
- Format papieru: Letter, A4, B5(ISO), A5, B6, A6 oraz Executive
- Gramatura papieru: 60 do 105 g/m<sup>2</sup>
- Maksymalna pojemność tacy papieru: Do 250 arkuszy 80 g/m<sup>2</sup> papier zwykły

### Szczeliny do ręcznego podawania papieru

- Typ papieru: Papier zwykły, papier z makulatury, folie do rzutnika, papier typu bond, koperty lub etykiety
- Format papieru: Szerokość: 76,2 do 220 mm  
Długość: 116 do 406,4 mm
- Gramatura papieru: 60 do 163 g/m<sup>2</sup>
- Maksymalna pojemność szczeliny do ręcznego podawania papieru: Jednorazowo jeden arkusz

<sup>1</sup> W przypadku folii do rzutnika lub etykiet zaleca się wyjmowanie zadrukowanych stron z tacy wyjściowej bezpośrednio po ich wyjściu z urządzenia w celu uniknięcia powstawania plam.

## Wyjście papieru

Do 100 arkuszy (stroną do drukowania do dołu do wyjścia tacy papieru)

## Faks

<b>Zgodność</b>	ITU-T Grupa 3
<b>System kodowania</b>	MH/MR/MMR (model MFC-7320 i MFC-7440N) MH/MR/MMR/JBIG (model MFC-7840W)
<b>Szybkość modemu</b>	Automatyczne przejście do trybu zastępczego: 14 400 bps (model MFC-7320 i MFC-7440N) 33 600 bps (model MFC-7840W)
<b>Rozmiar dokumentu</b>	Szerokość podajnika ADF: 148 do 215,9 mm Długość podajnika ADF: 148 do 355,6 mm Szerokość szyby skanera: Maks. 215,9 mm Długość szyby skanera: Maks. 297 mm
<b>Szerokość skanowania</b>	Maks. 208 mm
<b>Szerokość drukowania</b>	Maks. 208 mm
<b>Skalaszarości</b>	256 poziomów
<b>Rodzaje pollingu</b>	Standard, bezpieczny, zegar, sekwencyjny
<b>Regulacja kontrastu</b>	Automatyczna/jasny/ciemny (ustawianie ręczne)
<b>Rozdzielczość</b>	Poziomo: 8 dot/mm Pionowo <ul style="list-style-type: none"> <li>■ Standard: 3,85 linii/mm</li> <li>■ Duża: 7,7 linii/mm</li> <li>■ Foto: 7,7 linii/mm</li> <li>■ Bardzo duża: 15,4 linii/mm</li> </ul>
<b>Wybieranie jednoprzyciskowe</b>	8 (4 × 2)
<b>Szybkie wybieranie</b>	200 stacji
<b>Grupy</b>	Do 8
<b>Rozsyłanie</b>	258 stacji
<b>Automatyczne wybieranie ponowne</b>	3 razy w odstępach 5 minut
<b>Opóźnienie dzwonienia</b>	0, 1, 2, 3, 4, 5, 6, 7 lub 8 dzwonek
<b>Źródło komunikacji</b>	Publiczna sieć telefoniczna
<b>Pamięć transmisji</b>	Do 500 <sup>1</sup> / <sub>400</sub> <sup>2</sup> stron (model MFC-7320 i MFC-7440N) Do 600 <sup>3</sup> / <sub>500</sub> <sup>4</sup> stron (model MFC-7840W)
<b>Odbiór po wyczerpaniu papieru</b>	Do 500 <sup>1</sup> / <sub>400</sub> <sup>2</sup> stron (model MFC-7320 i MFC-7440N) Do 600 <sup>3</sup> / <sub>500</sub> <sup>4</sup> stron (model MFC-7840W)

- 1 Słowo „Strony” odnosi się do „Standardowej karty Brother nr 1” (typowy list handlowy, rozdzielczość standardowa, kod MMR). Specyfikacje i materiały drukowane podlegają zmianom bez uprzedniego powiadamiania.
- 2 Słowo „Strony” odnosi się do „Karty testu ITU-T #1” (typowy list handlowy, rozdzielczość standardowa, kod MMR). Specyfikacje i materiały drukowane podlegają zmianom bez uprzedniego powiadamiania.
- 3 „Strony” to „Standardowa Karta Nr 1 Brother” (typowy list firmowy, rozdzielczość standardowa, kod JBIG). Specyfikacje i materiały drukowane podlegają zmianom bez uprzedniego powiadamiania.
- 4 „Strony” to „Karta Testu ITU-T nr 1” (typowy list firmowy, rozdzielczość standardowa, kod JBIG). Specyfikacje i materiały drukowane podlegają zmianom bez uprzedniego powiadamiania.

# Kopiowanie

<b>Kolor/Monochromatyczny</b>	Monochromatyczny
<b>Rozmiar dokumentu</b>	Szerokość podajnika ADF: 148 do 215,9 mm
	Długość podajnika ADF: 148 do 355,6 mm
	Szerokość szyby skanera: Maks. 215,9 mm
	Długość szyby skanera: Maks. 297 mm
	Szerokość kopii: Maks. 210 mm
<b>Kopie wielokrotne</b>	Układa lub sortuje do 99 stron
<b>Zmniejszenie/powiększenie</b>	od 25% do 400% (co 1%)
<b>Rozdzielczość</b>	Do 600 × 600 dpi
<b>Czas wykonania pierwszej kopii</b>	Poniżej 15 sekund <sup>1</sup> (w trybie GOTÓW) (tylko modele MFC-7440N i MFC-7840W)

<sup>1</sup> Czas wydruku pierwszej kopii może się różnić w zależności od czasu nagrzewania lampy skanera.

# Skanowanie

<b>Kolor/Monochromatyczny</b>	Tak
<b>Zgodny z TWAIN</b>	Tak (Windows® 2000 Professional/XP/ XP Professional x64 Edition/Windows Vista®) Mac OS® X 10.2.4 lub nowszy
<b>Zgodny z WIA</b>	Tak (Windows® XP/Windows Vista®)
<b>Kolor Głębia</b>	24 bit kolor
<b>Rozdzielczość</b>	Do 19 200 × 19 200 dpi (interpolowana) <sup>1</sup> Do 600 × 2 400 dpi (optycznie) <sup>1</sup> (Z szyby skanera) Do 600 × 600 dpi (optycznie) <sup>1</sup> (Z ADF)
<b>Rozmiar dokumentu</b>	Szerokość podajnika ADF: 148,0 do 215,9 mm Długość podajnika ADF: 148,0 do 355,6 mm Szerokość szyby skanera: Maks. 215,9 mm Długość szyby skanera: Maks. 297 mm
<b>Szerokość skanowania</b>	Maks. 210 mm
<b>szarości szarości</b>	256 poziomów

<sup>1</sup> Skanowanie z rozdzielczością maksymalnie 1 200 × 1 200 dpi za pomocą sterownika WIA w systemie Windows® XP/Windows Vista® (rozdzielczość do 19 200 × 19 200 dpi może być wybrana za pomocą programu do skanowania firmy Brother)

## Drukowanie

<b>Emulacje</b> (tylko model MFC-7840W)	PCL6, BR-Script3 (PostScript®3)
<b>Sterownik drukarki</b>	<p>Sterownik oparty na hoście dla systemu Windows® 2000 Professional/XP/XP Professional x64 Edition/Windows Vista®/ (tylko modele MFC-7440N i MFC-7840W)</p> <p>Windows Server® 2003 (drukowanie tylko przez sieć) (tylko model MFC-7840W)</p> <p>BR-Script3 (plik PPD) dla systemu Windows® 2000 Professional</p> <p>Sterownik drukarki Macintosh® dla systemu Mac OS® 10.2.4 lub nowszego (tylko model MFC-7840W)</p> <p>BR-Script3 (plik PPD) dla systemu Mac OS® 10.2.4 lub nowszego</p>
<b>Rozdzielczość</b>	HQ1200 (2 400 × 600 dpi), 600, 300 dpi
<b>Prędkość drukowania</b>	<p>Do 18 stron na minutę (format A4) <sup>1</sup> (model MFC-7320)</p> <p>Do 22 stron na minutę (rozmiar A4) <sup>1</sup> (tylko modele MFC-7440N i MFC-7840W)</p>
<b>Czas wykonania pierwszego wydruku</b>	Poniżej 10 sekund. (od stanu gotowości i przy standardowej tacy)

<sup>1</sup> Szybkość drukowania może zmienić się w zależności od typu drukowanego dokumentu.

## Interfejsy

<b>USB</b>	Należy używać kabla interfejsu USB 2.0 o długości nie większej niż 2,0 m. <sup>1 2</sup>
<b>Kabel LAN</b> (modele MFC-7440N i MFC-7840W)	Należy używać kabla UTP Ethernet kategorii 5 lub wyższej.
<b>Bezprzewodowa sieć LAN</b> (model MFC-7840W)	Bezprzewodową sieć LAN urządzenia obsługuje technologia bezprzewodowej komunikacji IEEE 802.11b/g wykorzystująca tryb infrastruktury lub bezprzewodowe łącze typu Peer-to-Peer w trybie Ad-hoc.

<sup>1</sup> Urządzenie posiada interfejs Full-Speed USB 2.0. Urządzenie może zostać również podłączone do komputera z interfejsem USB 1.1.

<sup>2</sup> Porty USB innego producenta nie są obsługiwane.

# Wymagania dotyczące komputera

Minimalne wymagania systemowe oraz dostarczonej funkcji oprogramowania PC								
Platforma komputera i wersja systemu operacyjnego		Obsługiwane funkcje oprogramowania PC	Interfejs PC	Minimalna prędkość procesora	Minimalna pamięć RAM	Zalecana pamięć RAM	Wolna przestrzeń na dysku twardym potrzebna do instalacji	
							Dla sterowników	Dla aplikacji
System operacyjny Windows® 1	Windows® 2000 Professional <sup>4</sup>	Drukowanie, aplikacja PC Fax, skanowanie	USB, 10/100 Base Tx (Ethernet), Wireless 802.11 b/g (tylko model MFC-7840W)	Intel® Pentium II® lub odpowiednik	64 MB	256 MB	150 MB	310 MB
	Windows® XP Home® 2 4				128 MB			
	Windows® XP Professional <sup>2 4</sup>			64-bitowy procesor centralny (Intel®64 lub AMD64)	256 MB	512 MB		
	Windows® XP Professional x64 Edition <sup>2</sup>			Procesor Intel® Pentium 4 lub odpowiednik w postaci 64-bitowego procesora centralnego (Intel®64 lub AMD64)	512 MB	1 GB		
	Windows Vista® <sup>2</sup>							
Windows Server® 2003 (drukowanie możliwe tylko poprzez sieć)	Drukowanie	10/100 Base Tx (Ethernet), Wireless 802.11 b/g (tylko model MFC-7840W)	Intel® Pentium® III lub odpowiednik	64-bitowy procesor centralny (Intel®64 lub AMD64)	256 MB	512 MB	50MB	N/D
Windows Server® 2003 x64 Edition (drukowanie możliwe tylko poprzez sieć)								



System operacyjny Macintosh®	Mac OS® X 10.2.4 - 10.4.3	Drukowanie, wysyłanie faksów z PC (PC-FAX), skanowanie	USB <sup>3</sup> , 10/100 Base Tx (Ethernet), Wireless 802.11 b/g (tylko model MFC-7840W)	PowerPC G4/G5, PowerPC G3 350MHz	128 MB	256 MB	80 MB	400 MB
	Mac OS® X 10.4.4 lub nowszy			Procesor PowerPC G4/G5, Intel® Core™	512 MB	1 GB		

- <sup>1</sup> Microsoft® Internet Explorer 5.5 lub nowszy.
- <sup>2</sup> Dla rozdzielczości WIA, 1 200 x 1 200. Program Brother Scanner Utility umożliwia zwiększenie rozdzielczości do 19 200 x 19 200 dpi.
- <sup>3</sup> Porty USB innego producenta nie są obsługiwane.
- <sup>4</sup> PaperPort™ 11SE obsługuje system Microsoft® SP4 lub w wyższej wersji w przypadku systemu Windows® 2000 oraz SP2 lub w wersji wyższej w przypadku systemu XP.

# Materiały eksploatacyjne

<b>Żywotność tonera</b>	Standardowy wkład tonera:	
	<b>TN-2110:</b>	Ok. 1 500 stron (A4) <sup>1</sup>
	Wkład wysokowydajnego tonera:	
	<b>TN-2120:</b>	Ok. 2 600 stron (A4) <sup>1</sup>
<b>Zespół bębna</b>	<b>DR-2100:</b>	Ok. 12 000 stron (A4) <sup>2</sup>

<sup>1</sup> Przec. wydajność wkładu tonera jest zgodna z ISO/IEC 19752.

<sup>2</sup> Wydajność bębna jest wartością szacunkową i może różnić się w zależności od sposobu użytkowania.

# Sieć przewodowa Ethernet (modele MFC-7440N i MFC-7840W)

<b>Nazwa modelu karty sieciowej</b>	NC-6600h (model MFC-7440N)
<b>Sieć LAN</b>	Możesz podłączyć urządzenie do sieci w celu drukowania sieciowego, skanowania sieciowego, wysyłania faksów z wykorzystaniem programu PC Fax oraz zdalnej konfiguracji. <sup>1 2</sup>
<b>Obsługa:</b>	Windows <sup>®</sup> 2000 Professional, Windows <sup>®</sup> XP, Windows <sup>®</sup> XP Professional x64 Edition, Windows Vista <sup>®</sup> , Windows Server <sup>®</sup> 2003 oraz Windows Server <sup>®</sup> 2003 x64 Edition <sup>2</sup> Mac OS <sup>®</sup> X 10.2.4 lub nowszy <sup>3</sup>
<b>Protokoły</b>	TCP/IP dla IPv4: ARP, RARP, BOOTP, DHCP, APIPA (Auto IP), WINS/NetBIOS name resolution (przekształcanie nazw sieciowych), przelicznik DNS, mDNS, LPR/LPD, Custom Raw Port/Port9100, IPP, serwer FTP, POP przed SMTP, SMTP AUTH, TELNET, SNMPv1, serwer HTTP, klient FTP, klient i serwer TFTP, klient SMTP, APOP, obiekt odpowiadający LLMNR, ICMP, serwisy internetowe  TCP/IP dla IPv6: (Domyślnie wyłączone) NDP, RA, przelicznik DNS, mDNS, LPR/LPD, Custom Raw Port/Port9100, IPP, serwer FTP, POP przed SMTP, SMTP AUTH, TELNET, SNMPv1, serwer HTTP, klient FTP, klient i serwer TFTP, klient SMTP, APOP, obiekt odpowiadający LLMNR, ICMPv6, serwisy internetowe  Inne: Obiekt odpowiadający LLTD
<b>Typ sieci</b>	Automatyczna nawigacja Ethernet 10/100 BASE-TX (przewodowa sieć LAN)
<b>Programy użytkowe do zarządzania <sup>4</sup></b>	BRAdmin Light dla systemu Windows <sup>®</sup> 2000 Professional, Windows <sup>®</sup> XP, Windows <sup>®</sup> XP Professional x64 Edition, Windows Vista <sup>®</sup> , Windows Server <sup>®</sup> 2003, Windows Server <sup>®</sup> 2003 x64 Edition oraz Mac OS <sup>®</sup> X 10.2.4 lub nowszy  BRAdmin Professional dla systemu Windows <sup>®</sup> 2000 Professional, Windows <sup>®</sup> XP, Windows <sup>®</sup> XP Professional x64 Edition, Windows Vista <sup>®</sup> , Windows Server <sup>®</sup> 2003 oraz Windows Server <sup>®</sup> 2003 x64 Edition  Web BRAdmin dla systemu Windows <sup>®</sup> 2000 Professional, Windows <sup>®</sup> XP, Windows <sup>®</sup> XP Professional x64 Edition, Windows Vista <sup>®</sup> , Windows Server <sup>®</sup> 2003 oraz Windows Server <sup>®</sup> 2003 x64 Edition  Komputery klienta z wyszukiwarką internetową obsługującą język Java <sup>™</sup> .

<sup>1</sup> Wysyłanie faksów za pomocą PC Fax dla Mac<sup>®</sup>

<sup>2</sup> Drukowanie tylko dla systemu Windows Server<sup>®</sup> 2003

<sup>3</sup> Mac OS<sup>®</sup> X 10.2.4 lub nowszy (mDNS)

<sup>4</sup> BRAdmin Professional oraz Web BRAdmin są dostępne do pobrania pod adresem <http://solutions.brother.com/>.

# Bezprzewodowa sieć Ethernet (tylko model MFC-7840W)

<b>Nazwa modelu karty sieciowej</b>	NC-7400w
<b>Sieć LAN</b>	Możesz podłączyć urządzenie do sieci w celu drukowania sieciowego, skanowania sieciowego, wysyłania faksów z wykorzystaniem aplikacji PC Fax oraz zdalnej konfiguracji <sup>1 2</sup> .
<b>Obsługa:</b>	Windows <sup>®</sup> 2000 Professional, Windows <sup>®</sup> XP, Windows <sup>®</sup> XP Professional x64 Edition, Windows Vista <sup>®</sup> , Windows Server <sup>®</sup> 2003 oraz Windows Server <sup>®</sup> 2003 x64 Edition Mac OS <sup>®</sup> X 10.2.4 lub nowszy <sup>3</sup>
<b>Protokoły</b>	TCP/IP dla IPv4: ARP, RARP, BOOTP, DHCP, APIPA (Auto IP), WINS/NetBIOS name resolution (przekształcanie nazw sieciowych), przelicznik DNS, mDNS, LPR/LPD, Custom Raw Port/Port9100, IPP, serwer FTP, POP przed SMTP, SMTP AUTH, TELNET, SNMPv1, serwer HTTP, klient FTP, klient i serwer TFTP, klient SMTP, APOP, obiekt odpowiadający LLMNR, ICMP, serwisy internetowe TCP/IP dla IPv6 (Domyślnie wyłączone) NDP, RA, przelicznik DNS, mDNS, LPR/LPD, Custom Raw Port/Port9100, IPP, serwer FTP, POP przed SMTP, SMTP AUTH, TELNET, SNMPv1, serwer HTTP, klient FTP, klient i serwer TFTP, klient SMTP, APOP, obiekt odpowiadający LLMNR, ICMPv6, serwisy internetowe Inne: Obiekt odpowiadający LLTD
<b>Typ sieci</b>	IEEE 802.11 b/g (Bezprzewodowa sieć LAN)
<b>Programy użytkowe do zarządzania <sup>4</sup></b>	BRAdmin Light dla systemu Windows <sup>®</sup> 2000 Professional, Windows <sup>®</sup> XP, Windows <sup>®</sup> XP Professional x64 Edition, Windows Vista <sup>®</sup> , Windows Server <sup>®</sup> 2003, Windows Server <sup>®</sup> 2003 x64 Edition oraz Mac OS <sup>®</sup> X 10.2.4 lub nowszy BRAdmin Professional dla systemu Windows <sup>®</sup> 2000 Professional, Windows <sup>®</sup> XP, Windows <sup>®</sup> XP Professional x64 Edition, Windows Vista <sup>®</sup> , Windows Server <sup>®</sup> 2003 oraz Windows Server <sup>®</sup> 2003 x64 Edition Web BRAdmin dla systemu Windows <sup>®</sup> 2000 Professional, Windows <sup>®</sup> XP, Windows <sup>®</sup> XP Professional x64 Edition, Windows Vista <sup>®</sup> , Windows Server <sup>®</sup> 2003 oraz Windows Server <sup>®</sup> 2003 x64 Edition Komputery klienta z wyszukiwarką internetową obsługującą język Java <sup>™</sup> .

<sup>1</sup> Wysyłanie faksów za pomocą PC Fax dla Mac<sup>®</sup>

<sup>2</sup> Drukowanie tylko dla systemu Windows Server<sup>®</sup> 2003

<sup>3</sup> Mac OS<sup>®</sup> X 10.2.4 lub nowszy (mDNS)

<sup>4</sup> BRAdmin Professional oraz Web BRAdmin są dostępne do pobrania pod adresem <http://solutions.brother.com/>.

## Autoryzacja i szyfrowanie wyłącznie dla użytkowników sieci bezprzewodowych

### Metoda autoryzacji

Urządzenie firmy Brother obsługuje następujące metody:

- System otwarty

Urządzenia bezprzewodowe mają dostęp do sieci bez potrzeby autoryzacji.

- Klucz współdzielony

Tajny, określony uprzednio klucz jest współdzielony przez wszystkie urządzenia, które otrzymają dostęp do do sieci bezprzewodowej. Urządzenie firmy Brother wykorzystuje klucze WEP do uprzednio określonego kodowania.

- WPA-PSK/WPA2-PSK

Zezwala na uwierzytelnianie dostępu Wi-Fi<sup>®</sup> Protected Access Pre-Shared Key (WPA-PSK/WPA2-PSK), który umożliwia bezprzewodowemu urządzeniu firmy Brother połączyć się z punktami dostępu wykorzystując TKIP dla WPA-PSK lub AES dla WPA-PSK oraz WPA2-PSK (WPA-Personal).

- Protokół LEAP

Protokół Cisco<sup>®</sup> LEAP (Light Extensible Authentication Protocol) został stworzony przez firmę Cisco Systems, Inc. i umożliwia bezprzewodowym urządzeniom firmy Brother łączyć się z punktami dostępu wykorzystując kodowanie CKIP oraz CMIC.

### Metody kodowania

Kodowanie stosuje się w celu zabezpieczenia danych, wysyłanych przez sieć bezprzewodową. Urządzenie firmy Brother obsługuje następujące metody kodowania:

- Klucz WEP

Używając klucza WEP (Wired Equivalent Privacy), dane są przesyłane i odbierane za pomocą tajnego klucza.

- Protokół TKIP

TKIP (Temporal Key Integrity Protocol) dostarcza klucz pakietowy, miksujący kontrolę integralności wiadomości i mechanizm rozsyłania klucza.

- Standard AES

Standard AES (Advanced Encryption Standard) to autoryzowany przez Wi-Fi<sup>®</sup> mocny standard kodowania.

- Protokół CKIP

Oryginalny protokół zabezpieczeń (Key Integrity Protocol) dla LEAP firmy Cisco Systems, Inc.

- Mechanizm CMIC

CMIC (Cisco Message Integrity Check) to mechanizm kontroli zabezpieczeń dla LEAP firmy Cisco Systems, Inc.

## Klucz sieciowy

Każda metoda zabezpieczenia opiera się na pewnych zasadach:

### ■ System otwarty/Klucz współdzielony za pomocą WEP

Klucz ten to 64-bitowa lub 128-bitowa wartość, którą należy wprowadzić do ASCII lub formatu szesnastkowego.

- 64- (40-) bitowy ASCII:

Używa 5 znaków tekstowych, np. „WLAN” (tryb wrażliwości na wielkość liter).

- 64- (40-) bitowy szesnastkowy:

Używa 10 cyfr danych szesnastkowych, np. „71f2234aba”

- 128- (104-) bitowy ASCII:

Używa 13 znaków tekstowych, np. „Wirelesscomms” (tryb wrażliwości na wielkość liter)

- 128- (104-) bitowy szesnastkowy:

Używa 26 cyfr danych szesnastkowych, np. „71f2234ab56cd709e5412aa2ba”

### ■ WPA-PSK/WPA2-PSK i TKIP lub AES

Stosuje parametr Wstępnie współdzielonego klucza (Pre-Shared Key – PSK), składający się z 8 lub większej ilości znaków (maks. do 63 znaków).

### ■ Protokół LEAP

Użycie ID użytkownika i hasła.

- ID użytkownika: długość znaków poniżej 64.
- Hasło: długość znaków poniżej 32.

## Certyfikacja Wi-Fi Alliance

---

Wielofunkcyjny serwer drukowania w bezprzewodowej sieci Ethernet posiadający certyfikat Wi-Fi IEEE 802.11b/802.11g jest produktem firmy Wi-Fi Alliance. Certyfikacja Wi-Fi Alliance zapewnia interoperacyjność innych produktów działających w bezprzewodowej sieci LAN w oparciu o specyfikację IEEE 802.11. Aby uzyskać więcej informacji na temat Wi-Fi Alliance i innych produktów, certyfikowanych przez Wi-Fi, odwiedź stronę <http://www.wi-fi.org/>.

## Funkcja bezprzewodowej konfiguracji one-push

Jeśli Twój bezprzewodowy punkt dostępu obsługuje SecureEasySetup™, Wi-Fi Protected Setup™ (PBC<sup>1</sup>) lub AOSS™, możesz z łatwością skonfigurować urządzenie, bez potrzeby korzystania z komputera. Wciskając przycisk routera bezprzewodowej sieci LAN / punktu dostępowego i używając menu urządzenia, możesz skonfigurować sieć bezprzewodową i ustawienia zabezpieczeń. Patrz Podręcznik użytkownika routera bezprzewodowej sieci LAN / punktu dostępu, aby uzyskać informacje dotyczące sposoby uzyskania dostępu do trybu one-push.

<sup>1</sup> Konfiguracja Wciśnij przycisk



### Informacja

Routery lub punkty dostępu, obsługujące SecureEasySetup™, Wi-Fi Protected Setup™ lub AOSS™ posiadają poniższe symbole.



**ADF (automatyczny podajnik dokumentów)**

Dokument może zostać umieszczony w ADF i może zostać zeskanowana jedna strona w tym samym czasie.

**Anuluj zadanie**

Anuluje zaprogramowane zadanie drukowania i kasuje dane w pamięci urządzenia.

**Automatyczna transmisja faksu**

Wysyłanie faksu bez podnoszenia słuchawki zewnętrznego telefonu.

**Automatyczne wybieranie ponowne**

Funkcja umożliwiająca urządzeniu ponowne wybieranie ostatniego numeru faksu po pięciu minutach od momentu, w którym faks nie został wysłany, gdyż linia była zajęta.

**Auto redukcja**

Zmniejsza wielkość przychodzących faksów.

**Błąd komunikacji (lub Błąd kom.)**

Błąd podczas wysyłania lub odbierania faksu spowodowany zwykle tymczasowym zakłóceniem na linii.

**Czas dzwonka F/T**

Czas, przez jaki urządzenie Brother generuje pseudo/podwójne dzwonki (jeśli tryb odbierania to faks/telefon), informując o oczekującym połączeniu głosowym.

**Dostęp do zdalnego odtwarzania**

Możliwość uzyskania zdalnego dostępu do urządzenia z telefonu działającego w trybie wybierania tonowego.

**Drukowanie kopii zapasowej**

Urządzenie drukuje kopię każdego odbieranego faksu zachowanego w pamięci. Jest to funkcja bezpieczeństwa, dzięki której nie utracisz przychodzących wiadomości w przypadku braku zasilania.

**Dziennik faksów**

Pokazuje informacje o ostatnich 200 przychodzących oraz wychodzących faksach. TX oznacza transmisję. RX oznacza odbiór.

**ECM (Tryb korekcji błędu)**

Wykrywa błędy podczas transmisji faksu i wysyła ponownie strony, w czasie wysyłania których pojawił się błąd.

**Faks opóźniony**

Wysyła faks z określonym opóźnieniem w danym dniu.

**Faks/Telefon**

Możesz odbierać fakсы i połączenia telefoniczne. Nie korzystaj z tego trybu, jeśli używasz telefonu z automatem zgłoszeniowym (TAD).

**Głośność dzwonienia**

Ustawienie głośności dzwonka urządzenia.

**Głośność sygnalizatora**

Ustawienie głośności sygnalizatora, jeśli naciśniesz przycisk lub popełnisz błąd.

**Grupa kompatybilności**

Zdolność jednego urządzenia faksującego do komunikacji z innym. Kompatybilność jest zapewniona pomiędzy grupami ITU-T.

**ID stacji**

Zapisana informacja pojawia się na początku faksowanych stron. Zawiera nazwę nadawcy i numer faksu.

**Impulsowo**

Sposób rotacyjnego wybierania na linii telefonicznej.

**Kod zdalnego dostępu**

Własny czterocyfrowy kod (— — —\*) umożliwiający wywoływanie i dostęp do urządzenia z lokalizacji zdalnej.

**Kod zdalnej aktywacji**

Naciśnij ten kod (\* 5 1), gdy odpowiadasz na połączenie faksowe w telefonie zewnętrznym lub wewnętrznym.

**Kontrast**

Ustawiany w celu kompensacji ciemnego lub jasnego dokumentu, poprzez wykonywanie jaśniejszych kopii ciemnych dokumentów i ciemniejszych kopii jasnych dokumentów.



**LCD (wyświetlacz ciekłokrystaliczny)**

Ekran wyświetlacza pokazuje komunikaty interaktywne podczas programowania na ekranie oraz wskazuje, gdy urządzenie działa w trybie spoczynku.

**Lista indeksu tel.**

Zawiera nazwy i numery zapisane w pamięci wybierania jedнопrzyciskowego i szybkiego, w porządku numerycznym.

**Lista pomocy**

Wydruk pełnej tabeli menu, której możesz używać do programowania urządzenia, gdy nie masz przy sobie Podręcznika użytkownika.

**Lista ustawień użytkownika**

Wydrukowany raport zawierający bieżące ustawienia urządzenia.

**Metoda kodowania**

Metoda kodowania informacji zawartej w dokumencie. Wszystkie urządzenia faksujące muszą korzystać z minimalnego standardu kompresji danych Modified Huffman (MH). W urządzeniu mogą być wykorzystywane bardziej zaawansowane metody kompresji, Modified Read (MR), Modified Modified Read (MMR) and JBIG\* (\* MFC-7840W only), jeśli urządzenie odbierające ma taką samą możliwość.

**Numer grupy**

Numery wybierania jedнопrzyciskowego i szybkiego wybierania zapisanych w lokalizacji klawisza wybierania jedнопrzyciskowego lub w lokalizacji szybkiego wybierania do rozsyłania.

**OCR (optyczne rozpoznawanie znaków)**

Pełna wersja oprogramowania aplikacyjnego ScanSoft™ PaperPort™ 11SE z OCR lub Presto!® PageManager® umożliwiająca konwersję obrazu zawierającego tekst na edytowalny tekst.

**Odbiór po wyczerpaniu papieru**

Odbiera fakсы do pamięci urządzenia, gdy w urządzeniu zabraknie papieru.

**Okres sprawozdawczy**

Zaprogramowany okres pomiędzy automatycznym wydrukiem dzienników faksów. Możesz drukować dziennik faksów na żądanie bez zakłócania cyklu.

**Opóźnienie dzwonienia**

Liczba dzwonek przed zainicjowaniem przez urządzenie odpowiedzi w trybach TYLKO FX i FAX/TEL.

**Pauza**

Pozwala na zastosowanie przerwy 3,5-sekundowej, przed wybraniem sekwencji przy wybieraniu za pomocą klawiatury lub zapisywaniu numerów wybierania jedнопrzyciskowego lub szybkiego. Naciskaj **Redial/Pause (Powtórz wybieranie/Pauza)** kilkakrotnie, aby uzyskać dłuższe paury.

**Podwójny dostęp**

Urządzenie może skanować wychodzące fakсы lub zaplanowane zadania do pamięci w tym samym czasie, gdy wysyła faks, odbiera lub drukuje przychodzący faks.

**Polling**

Proces występujący w urządzeniu faksowym, polegający na wywołaniu innego urządzenia faksowego w celu odtworzenia oczekujących wiadomości faksowych.

**Raport Xmit (raport weryfikacji transmisji)**

Informuje o każdej transmisji, jej dacie, godzinie i numerze.

**Ręczne faksowanie**

Gdy podniesiesz słuchawkę zewnętrznego telefonu lub, możesz usłyszeć odpowiedź faksu odbierającego przed naciśnięciem **Start** w celu rozpoczęcia wysyłania.

**Rozdzielczość**

Rozdzielczość wynosi 203 × 196 dpi. Jest używana do małych wydruków i do wykresów.

**Rozdzielczość**

Ilość pionowych i poziomych linii na cal.

**Rozsyłanie**

Możliwość wysyłania tego samego faksu do więcej niż jednej lokalizacji.

## Skala szarości

Odcienie szarości dostępne dla kopiowania oraz faksowania fotografii.

## Skanowanie

Proces wysyłania elektronicznego obrazu papierowego dokumentu do komputera.

## Szukanie

Elektroniczne, alfabetyczne wyszukiwanie zapisanych numerów wybierania jednoprzyciskowego, skróconego wybierania i grup.

## Szybkie wybieranie

Wstępnie zaprogramowany numer do łatwego wybierania. Naciśnij **Search/Speed Dial (Szukaj/Szybkie wybieranie)**, a następnie wprowadź trzycyfrową lokalizację szybkiego wybierania **Start**, aby rozpocząć proces wybierania.

## TAD (automat zgłoszeniowy)

Można podłączyć zewnętrzny TAD (automat zgłoszeniowy) do urządzenia.

## Telefon wewnętrzny

Telefon korzystający z tego samego numeru co faks, lecz podłączony do oddzielnego gniazdka.

## Telefon zewnętrzny

TAD (telefoniczny automat zgłoszeniowy) lub telefon, który jest podłączony do urządzenia.

## Ton

Sposób wybierania numeru na linii telefonicznej stosowany w telefonach z klawiaturą.

## Tony CNG

Tony specjalne wysyłane przez urządzenia faksujące podczas automatycznej transmisji powiadamiające urządzenie odbierające, że dzwoni urządzenie faksujące.

## Tony faksu

Sygnaly nadawane przez wysyłające i odbierające urządzenia faksowe podczas przekazywania informacji.

## Transmisja

Proces wysyłania faksu za pomocą linii telefonicznej z urządzenia do urządzenia odbierającego.

## Transmisja w czasie rzeczywistym

Gdy pamięć jest zapełniona, możesz wysłać fakсы w czasie rzeczywistym.

## Transmisja wsadowa

Funkcja umożliwiająca zmniejszenie kosztów: wszystkie opóźnione fakсы do tego samego numeru faksu są wysyłane w trakcie jednego połączenia.

## Tryb Menu

Tryb programowania do zmiany ustawień urządzenia.

## Tryb zagraniczny

Wprowadza tymczasowe zmiany do tonów faksu w celu zniwelowania zakłóceń na międzynarodowych liniach telefonicznych.

## Ustawienia tymczasowe

Można wybrać określone opcje dla każdej transmisji faksu i kopii bez zmiany ustawień domyślnych.

## Wybieranie jednoprzyciskowe

Klawisze znajdujące się na panelu sterowania urządzenia, którym można przypisać numery, co ułatwia wybieranie. Do każdego klawisza można przypisać drugi numer w przypadku naciśnięcia **Shift** wraz z klawiszem wybierania jednoprzyciskowego.

## Wykrywanie faksu

Umożliwia urządzeniu odpowiedź na ton CNG, jeśli przerwiesz odbieranie faksu, podnosząc słuchawkę.

## Wysyłka faksów

Wysyła faks odebrany w pamięci na inny wstępnie zaprogramowany numer faksu.

## Zadania oczekujące

Można sprawdzić, które zaprogramowane zadania faksowania znajdują się w pamięci i anulować wybrane zadania.

## Zapisywanie faksu

Fakсы można zapisywać w pamięci.

## A

ADF (automatyczny podajnik dokumentów)	
wysyłanie faksu .....	32
Anulowanie	
opcje zdalnego faksu .....	57
rozsyłanie w toku .....	33
zadania drukowania .....	9
zadania faksu w pamięci .....	38
zadania oczekujące na ponowne wybranie .....	38
Apple® Macintosh®	
Patrz Podręcznik użytkownika na dysku CD-ROM.	
Automat zgłoszeniowy (TAD)	
podłączanie .....	46
Automatyczne	
odbiór faksu .....	40
łatwy odbiór .....	42
Wykrywanie faksu .....	42
ponowne wybieranie faksu .....	51
Awaria zasilania .....	131

## B

Bezpieczeństwo	
Kontrola dostępu do urządzenia	
hasło administratora .....	26
Użytkownik publiczny .....	27

## C

ControlCenter2 (dla Macintosh®)	
Patrz Podręcznik użytkownika na dysku CD-ROM.	
ControlCenter3 (dla Windows®)	
Patrz Podręcznik użytkownika na dysku CD-ROM.	
Czas spoczynku .....	24
Czyszczenie	
drutu koronowego .....	119
okna skanera laserowego .....	118
szyby skanera .....	117
zespół bębna .....	121

## D

Dokumenty	
jak podawać .....	20
Drukowanie	
faksu z pamięci .....	44
Klawisz zabezpieczenia .....	9
Patrz Instrukcja oprogramowania na dysku CD-ROM.	
problemy .....	89
raporty .....	65
rozdzielczość .....	155
specyfikacje .....	155
sterowniki .....	155
zacięcia papieru .....	111
Drukuj	
Klawisz Anuluj zadanie .....	9
problemy .....	92

## E

Etykiety .....	15, 16, 19
----------------	------------

## F

Faks, stan czuwania	
odbieranie	
odbieranie polling .....	61
odbieranie z miejsca zdalnego .....	59
opóźnienie dzwonienia, ustawienie ...	41
polling sekwencyjny .....	62
z telefonu wewnętrznego .....	48
zmniejszanie, aby dopasować do papieru .....	43
Faks, urządzenie wolnostojące	
odbieranie	
łatwy odbiór .....	42
odbieranie zdalne .....	60
przekazywanie faksów .....	60
stempel odebrania faksu .....	43
z telefonu wewnętrznego .....	49
zakłócenia linii telefonicznej .....	103
wysyłanie .....	22, 32
anulowanie z pamięci .....	38
kontrast .....	35
opóźniony wsad .....	38
przesyłanie z funkcją odpytywania ...	62

ręczne .....	38
rozdzielczość .....	36
rozsyłanie .....	33
transmisja w czasie rzeczywistym .....	36
wysyłanie faksu z opóźnieniem .....	37
z ADF .....	32
z pamięci (podwójny dostęp) .....	36
z szyby skanera .....	32
zagraniczne .....	37
zakłócenia linii telefonicznej .....	103
Folia do rzutnika .....	11, 15

## G

Głośność, ustawienie	
dzwonek .....	23
głośnik .....	23
sygnalizator .....	23
Grupy	
wybierania (rozsyłanie) .....	33
Grupy do rozsyłania .....	53

## I

Informacja o urządzeniu	
liczenie stron .....	129
sprawdzanie żywotności zespołu	
bębna .....	129
Instrukcje dotyczące bezpieczeństwa .....	86

## J

Jakość	
kopiowanie .....	71
wydruku .....	94, 97
Jednoprzyciskowe	
korzystanie .....	50
ustawianie .....	51
zmiana .....	53

## K

Klawisz Anuluj zadanie .....	9
Klawisz	
Enlarge/Reduce(Powiększ/Zmniejsz) .....	69
Klawisz Redial/Pause(Powtórz	
wybieranie/Pauza) .....	51
Klawisz rozdzielania .....	8

Klawisz Szukaj/Szybkie wybieranie	
(Szukaj/szybkie wybieranie) .....	53
Klawisz Tel/R (Tel./R) .....	8
Klawisz zabezpieczenia .....	9
Klawisze	
drukowania .....	9
kopiowania .....	9
Kody faksu	
kod odbioru faksu .....	48, 49
kod odbioru telefonu .....	48, 49
kody dostępu zdalnego .....	58
zmiana .....	49, 58
Komunikat o braku pamięci .....	38, 73, 107
Komunikaty o błędach na wyświetlaczu	
LCD .....	104
Brak pamięci .....	107
Brak papieru .....	107
Inic. niemożliwa XX .....	106
Kom. Błąd .....	104
Niezarejestrowane .....	50
Skan niemożliwy XX .....	108
Wydruk niemożliwy XX .....	108
Konfiguracja zdalna	
Patrz Instrukcja oprogramowania na dysku	
CD-ROM.	
Konserwacja, rutynowa	
sprawdzanie żywotności zespołu	
bębna .....	129
Kontrola dostępu .....	26
Koperty .....	10, 15, 16, 18
jak ładować .....	12
Kopia	
brak pamięci .....	73
Klawisz	
Enlarge/Reduce(Powiększ/Zmniejsz) ...	69
kontrast .....	68, 72
N w 1 (układ strony) .....	72
pojedyncze .....	68
sortowanie (tylko ADF) .....	71
używanie szyby skanera .....	72
wprowadzanie trybu kopiowania .....	68
za pomocą ADF .....	71
Kopiowanie	
jakość .....	71
Kopij	
przyciski .....	69
ustawienia tymczasowe .....	69
wiele .....	68
Korekta .....	103

## L

LCD (wyświetlacz ciekłokrystaliczny) ....	8, 131
kontrast .....	24
Lista pomocy .....	65
Linia telefoniczna	
połączenia .....	46
problemy .....	90
wieloliniowe (PBX) .....	47

## Ł

Ładowanie dokumentu .....	21
---------------------------	----

## M

Macintosh®	
Patrz Instrukcja oprogramowania na dysku CD-ROM.	

## N

N w 1 (układ strony) .....	72
Numer seryjny	
jak odnaleźć Patrz pod przednią pokrywą	

## O

Obsługa konserwacyjna, rutynowa .....	115
wymiana	
wkład tonera .....	123
zespół bębna .....	126
Odpytywanie	
przesyłanie z funkcją odpytywania .....	62
Opóźnienie dzwonienia, ustawienie .....	41
Opóźniona transmisja wsadowa .....	38
Oszczędzanie tonera .....	24

## P

Pakowanie i transport urządzenia .....	130
Pamięć	
zapisywanie .....	131
PaperPort™ 11SE with OCR	
Patrz Instrukcja oprogramowania na dysku CD-ROM oraz działu Pomocy aplikacji PaperPort™ 11SE, aby uzyskać dostęp do jej -instrukcji-	

Papier .....	15, 150
format .....	16
jak ładować .....	10
rozmiar dokumentu .....	153, 154
rozmiar papieru .....	151
typ .....	16, 22
PC Fax	
Patrz Instrukcja oprogramowania na dysku CD-ROM.	
Podgląd panelu sterowania .....	6
Podłączanie	
telefon zewnętrzny .....	48
zewnętrznego TAD (automatu zgłoszeniowego) .....	46
Podwójny dostęp .....	36
Pojemność	
tac papieru .....	16
Polling	
odbieranie polling .....	61
polling sekwencyjny .....	62
Połączenia wieloliniowe (PBX) .....	47
POMOC .....	65
komunikaty na wyświetlaczu LCD .....	131
korzystanie z klawiszy menu .....	131
Lista pomocy .....	65
Tabela menu .....	131, 133
Programowanie urządzenia .....	131
Przekazywanie faksów	
programowanie numeru .....	55
zmiana zdalna .....	59, 60
Przycisk Rozdzielczość .....	36
Przycisk Szukaj/Szybkie wybieranie .....	50

## R

Raporty .....	64, 65
Dziennik faksów .....	64, 65
okres sprawozdawczy .....	64
jak drukować .....	65
Konfiguracja sieci .....	65
Lista indeksu tel. .....	65
Lista pomocy .....	65
Ustawienia użytkownika .....	65
Weryfikacja transmisji .....	64
Ręcznie	
transmisja .....	38
wybieranie .....	50
Ręczny odbiór .....	40

Rozdzielczość	
drukowanie	155
faks (standardowa, wysoka, bardzo wysoka, foto)	151
faks (standardowa, wysoka, super wysoka, foto)	36
kopiowanie	153
skanowanie	154
ustawienia dla następnego faksu	36
Rozsyłanie	33
anulowanie	33
ustawianie grup dla	53
Rozwiązywanie problemów	
jeśli masz problemy	
połączenia przychodzące	91
komunikaty o błędach na wyświetlaczu LCD	104
komunikaty o pracach konserwacyjnych na wyświetlaczu LCD	104
problemy z urządzeniem	
drukowanie	92
jakość wydruku	94, 97
linia telefoniczna	103
sieć	94
zacięcie dokumentu	110
zacięcie papieru	111

## S

Sieć	
drukowanie	
Patrz Instrukcja obsługi dla sieci na dysku CD-ROM.	
skanowanie	
Patrz Instrukcja oprogramowania na dysku CD-ROM.	
wysyłanie faksów	
Patrz Instrukcja oprogramowania na dysku CD-ROM.	
Sieć bezprzewodowa	
Patrz Instrukcja oprogramowania i Instrukcja obsługi sieci na dysku CD-ROM.	
Skala szarości	166
Skanowanie	
Patrz Instrukcja oprogramowania na dysku CD-ROM.	
Sortowanie	71
Strona tytułowa	34
dla wszystkich faksów	35
drukowanie z	35

komentarze użytkownika	34
tylko następny faks	34
Szyba skanera	
wysyłanie faksu	32
Szybkie wybieranie	51
rozsyłanie	33
używanie grup	33
szukanie	50
Szybkie wybieranie	
zmiana	53
szybkie wybieranie	
niestandardowy profil skanowania	52
ustawianie	52
ustawianie	52
wybieranie grupowe	
ustawianie grup do rozsyłania	53
zmiana	53
wybieranie jedнопрыцыскowe	
korzystanie	50
niestandardowy profil skanowania	51
ustawianie	51
zmiana	53
wybieranie szybkie	
korzystanie	50

## T

Tabela menu	131, 133
korzystanie z klawiszy menu	131
TAD (telefoniczny automat zgłoszeniowy), zewnętrzny	40
nagrywanie OGM	47
podłączanie	46
Tekst, wprowadzanie	146
Telefon bezprzewodowy (inny niż firmy Brother)	49
Telefon wewnętrzny, korzystanie	48, 49
Telefon zewnętrzny, podłączanie	48
Transport urządzenia	130
Tryb Faks/Tel.	
Czas dzwonka F/T (podwójny dzwonek)	41
kod odbioru faksu	49
kod odbioru telefonu	49
łatwy odbiór	42
odbieranie faksów	48
odbieranie za pomocą telefonów wewnętrznych	49
Tryb Fax/Tel	
kod odbioru faksu	48

kod odbioru telefonu .....	48
odbieranie za pomocą telefonów wewnętrznych .....	48
opóźnienie dzwonienia .....	41
Tryb, wprowadzanie	
faks .....	32
Kopia .....	68
skan .....	8
Tymczasowe ustawienia kopiowania .....	69

## U

Układ strony (N w 1) .....	72
Usuwanie problemów .....	89
jeśli masz problemy	
drukowanie .....	89
jakość kopiowania .....	91
obsługa papieru .....	93
oprogramowanie .....	93
skanowanie .....	93
Użycie	
szyby skanera .....	21
Użytkownicy z ograniczonym dostępem .....	27

## W

Windows®	
Patrz Instrukcja oprogramowania na dysku CD-ROM.	
Wkład tonera, wymiana .....	123
Wybieranie	
automatyczne ponowne wybieranie	
faksu .....	51
jednoprzyciskowe .....	50
ograniczenie wybierania .....	30
pauza .....	51
ręczne .....	50
szybkie wybieranie .....	50
użycie przycisku Szukaj .....	50
Wybieranie szybkie	
korzystanie .....	50
zmiana .....	53
Wydruki	
o wysokiej jakości .....	94, 97
Wymiana	
wkład tonera .....	123
zespół bębna .....	126

## Z

z wykorzystaniem	
ADF (automatycznego podajnika dokumentów) .....	20
Zabezpieczenia	
Blokada funkcji zabezpieczeń użytkownicy z ograniczonym dostępem .....	27
Blokada ustawień .....	29
ograniczenie wybierania .....	30
Zabezpieczenie	
Klawisz zabezpieczenia .....	9
Zacięcia	
dokument .....	110
papier .....	111
Zacięcia	
dokumentu .....	110
papieru .....	111
Zakłócenia linii	
telefonicznej .....	103
Zalecany	
papier .....	15
Zapisywanie faksu .....	55
Z drukowanie z pamięci urządzenia .....	44
włączanie .....	55
wyłączanie .....	57
Zdalne odbieranie .....	58
kod dostępu .....	58
otrzymywanie faksów .....	59
polecenia .....	60
Zespół bębna	
czyszczenie .....	119, 121
sprawdzanie (żywości) .....	129
wymiana .....	126
Zmniejszanie	
faksy przychodzące .....	43
kopie .....	69
Zużyte części .....	123

**brother**<sup>®</sup>

To urządzenie jest dopuszczone do użytkowania tylko w kraju, w którym zostało zakupione, lokalne przedstawicielstwa Brother lub ich dealerzy będą obsługiwać tylko urządzenia zakupione w ich własnych krajach.