

## FAX-1560

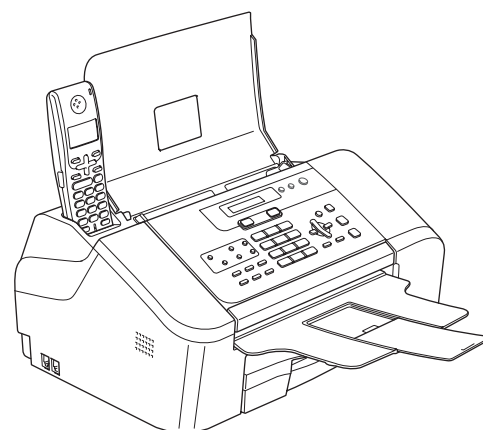

---

Prima di poter utilizzare l'apparecchio è necessario impostare l'hardware.  
Leggere questa Guida di installazione rapida per la procedura di impostazione corretta.





Installazione della macchina

**La procedura di installazione è terminata!**

Tenere questa Guida di installazione rapida e la Guida dell'utente a portata di mano per poterli consultare rapidamente e con facilità in qualunque momento.







## Simboli utilizzati in questa guida

 Avvertenza	 Attenzione	 Installazione errata
Le avvertenze indicano precauzioni da osservare per evitare possibili infortuni.	Procedure specifiche da seguire per evitare possibili danni all'apparecchio o ad altri oggetti.	Il simbolo di impostazione errata segnala dispositivi o operazioni non compatibili con l'apparecchio.
 Nota	 Guida dell'utente	
Le note forniscono istruzioni da eseguire in determinate situazioni o suggerimenti sul funzionamento dell'operazione corrente con altre funzionalità dell'apparecchio.	Indica un riferimento alla Guida dell'utente in dotazione.	

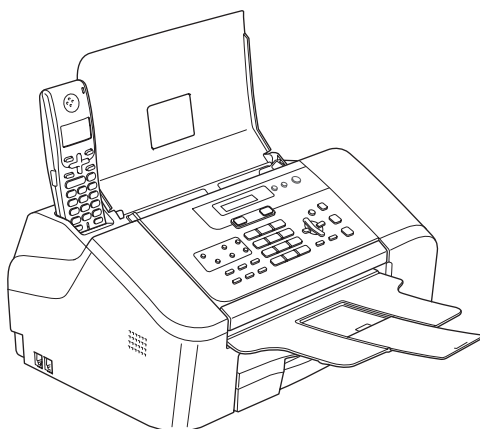
## Componenti inclusi nella confezione

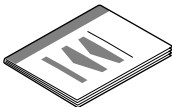
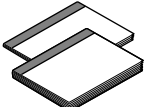
I componenti inclusi nella confezione possono variare da paese a paese.  
Conservare tutti i materiali di imballaggio e la scatola nel caso di spedizione dell'apparecchio.

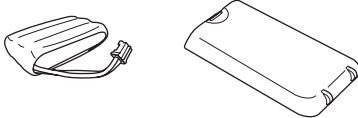
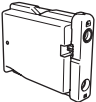

 <b>Guida di installazione rapida</b>	 <b>Guide dell'utente</b>	 <b>Cavo di alimentazione</b>
 <b>Cavo linea telefonica</b>	 <b>Etichette One-Touch</b>	
 <b>Telefono senza fili</b>	 <b>Batteria e Copribatteria</b>	
 <b>Nero (LC1000BK) Cartuccia d'inchiostro</b>		

## Pannello dei comandi

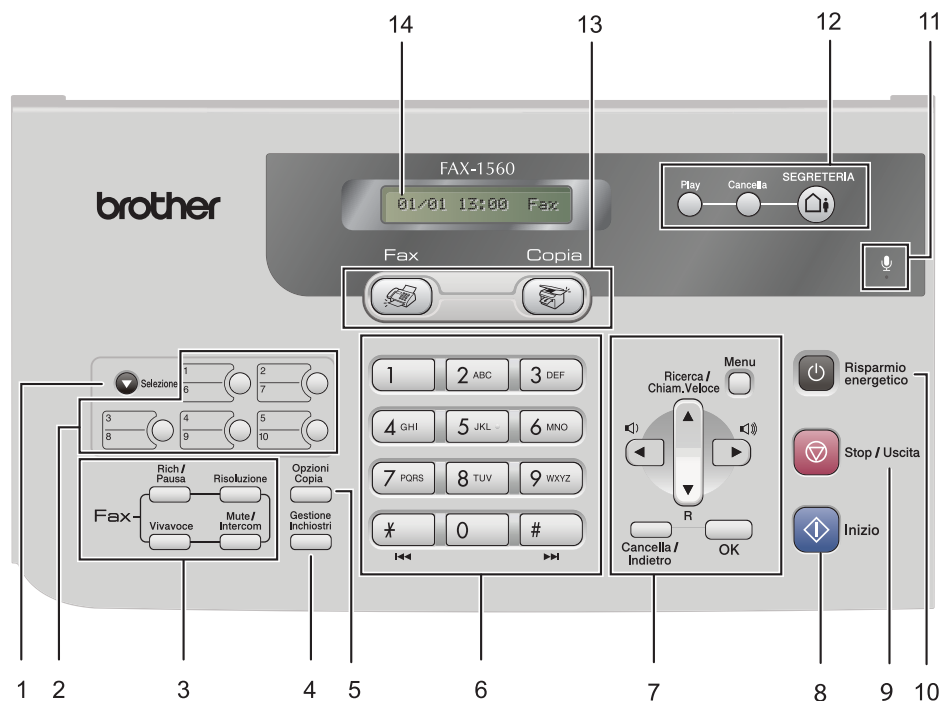

- |                                      |   |
|--------------------------------------|---|
| 1 Selezione                          | 8 Tasto di Inizio                                   |
| 2 Tasti One-Touch                    | 9 Tasto Stop/Uscita                                 |
| 3 Tasti funzionamento fax e telefono | 10 Tasto Risparmio energetico                       |
| 4 Tasto Gestione Inchiostri          | 11 Microfono  |
| 5 Tasto Opzioni Copia                | 12 Tasti TAD (dispositivo di segreteria telefonica) |
| 6 Tastiera                           | 13 Tasti modalità                                   |
| 7 Tasti di Menu                      | 14 LCD (Display a cristalli liquidi)                |

### Nota

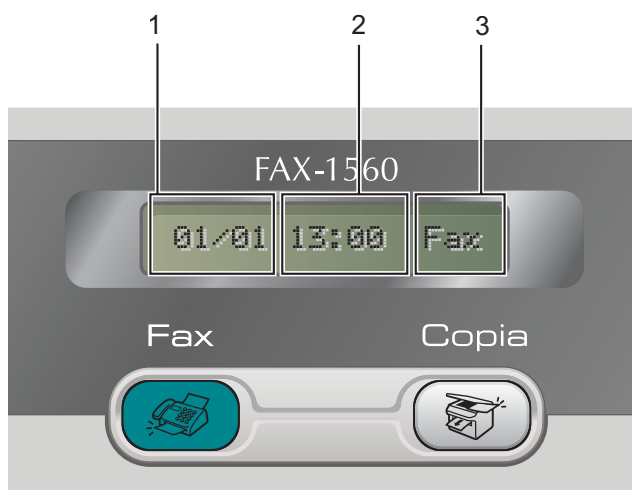

- 1 Data
- 2 Ora
- 3 Modalità di ricezione

Quando l'apparecchio non è in uso, si riporterà alla schermata predefinita illustrata in precedenza. La schermata predefinita indica la data, l'ora e la modalità di ricezione corrente.



Per i dettagli sul pannello dei comandi, vedere Pannello dei comandi nel Capitolo 1 della Guida dell'utente.

## 1 Rimozione delle parti protettive

- 1 Rimuovere il nastro protettivo.

### Nota

Accertarsi di rimuovere batteria, copribatteria e telefono senza fili dalla scatola e dai loro imballaggi individuali. Conservarli per l'uso in *Installazione della batteria a pagina 12*.

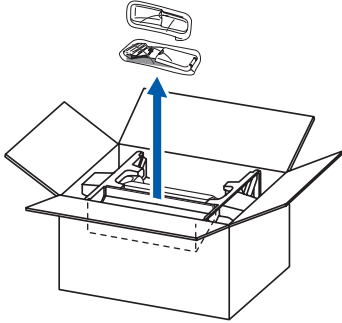

## 2 Apertura del supporto documenti e del cassetto documenti

- 1 Aprire il supporto per documenti ( ① ) e il cassetto per documenti ( ② ), quindi estrarre l'estensione ( ③ ).

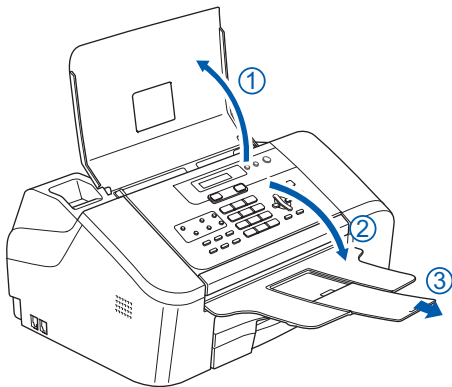

## 3 Caricamento carta



È possibile caricare un massimo di 100 fogli di carta da 80 g/m<sup>2</sup> (20 lb).  
Per maggiori dettagli, vedere *Manipolazione e uso della carta normale nel Capitolo 2 della Guida dell'utente*.

- 1 Estrarre il cassetto della carta dall'apparecchio. Se il supporto ribaltabile della carta (1) è aperto, chiuderlo. Aprire il coperchio del cassetto di uscita della carta (2).

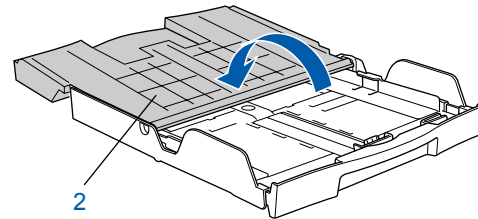
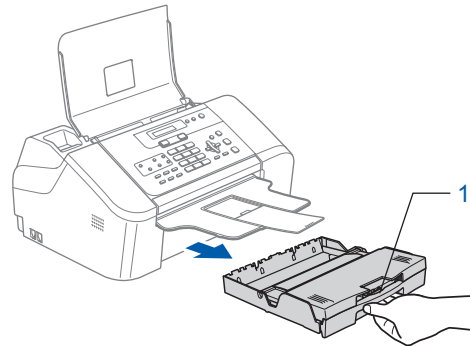

- 2 Quando si utilizza carta di formato Letter, A4 o Legal, premere e tenere premuto il pulsante di rilascio (1) della guida universale mentre si fa scorrere verso l'esterno la parte anteriore del cassetto carta per farlo corrispondere al formato di carta utilizzato.

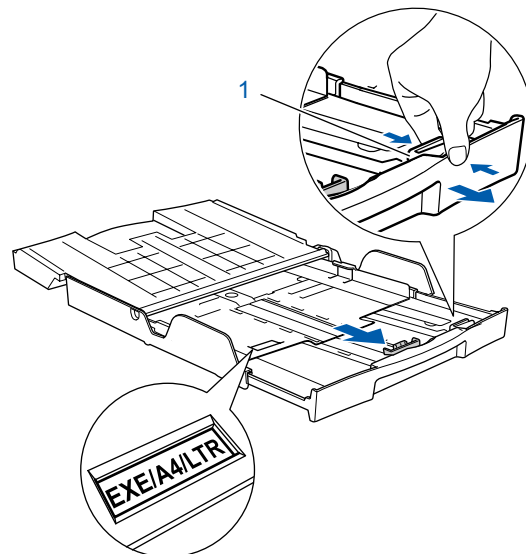

# Installazione della macchina

- 3** Premere e far scorrere le guide laterali (1) e la guida di lunghezza della carta (2) per adattarle al formato della carta.

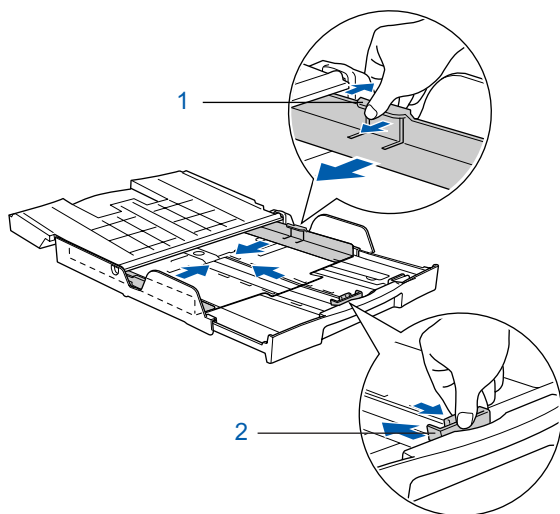

- 4** Smazzare la risma di carta per evitare inceppamenti e problemi di alimentazione della carta.

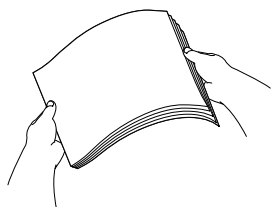

- 5** Collocare delicatamente la carta nel cassetto con il lato da stampare rivolto verso il basso, inserendo prima il bordo superiore. Accertarsi che la carta sia piana nel cassetto.

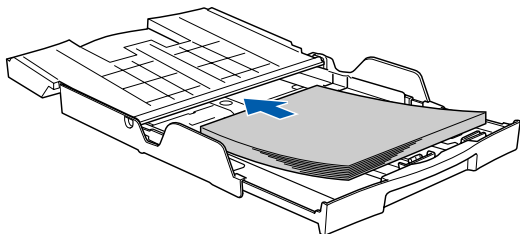

- 6** Sistemare con cura le guide laterali della carta con entrambe le mani e la guida di lunghezza della carta per adattarle al formato della carta. Accertarsi che le guide laterali tocchino i margini della carta.

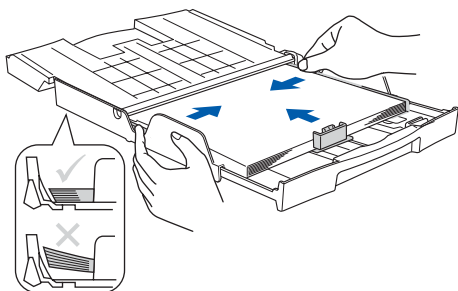

 **Nota**

*Fare attenzione a non spingere troppo la carta; potrebbe sollevarsi sul retro del cassetto e provocare problemi di alimentazione.*

- 7** Chiudere il coperchio del cassetto uscita carta (1) e farlo scorrere in avanti.

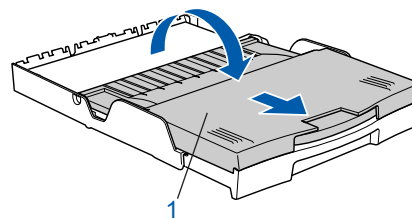

**Nota**

*Quando si utilizza carta di formato Legal, il coperchio del cassetto non scorre fino in fondo.*

- 8** Reinscrivere lentamente il cassetto della carta nell'apparecchio fino in fondo.

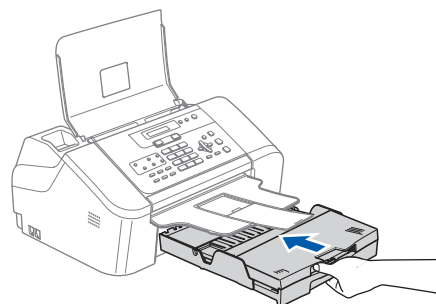

- 9** Mentre si mantiene il cassetto della carta in posizione, estrarre il supporto della carta (1) fino ad avvertire un clic e aprire il supporto ribaltabile della carta (2).

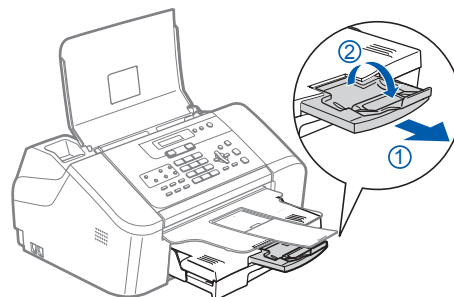

**Nota**

*Non utilizzare il supporto ribaltabile della carta per carta di formato Legal.*

## 4 Collegamento linea telefonica

- 1 Collegare il cavo linea telefonica. Collegare un'estremità del cavo per la linea telefonica alla presa sull'apparecchio contrassegnata con **LINE** e l'altra estremità a una presa telefonica modulare a muro.

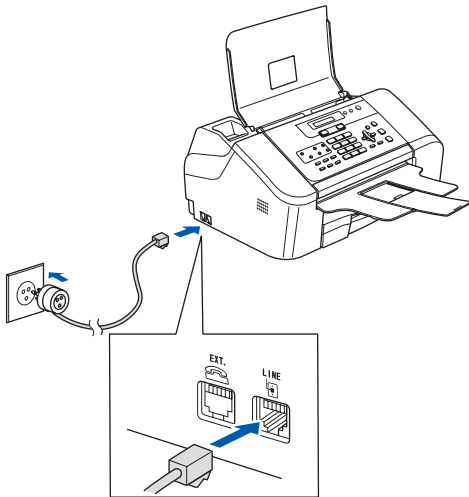

### Nota

Se si usa un telefono esterno collegato alla stessa linea telefonica, collegarlo come indicato di seguito.

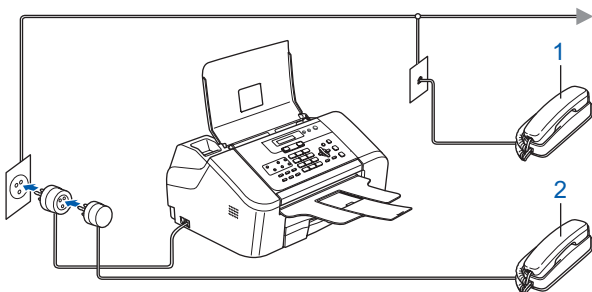

- 1 Telefono in derivazione
- 2 Telefono esterno

### Nota

Se si usa una segreteria telefonica esterna collegata alla stessa linea telefonica, collegarla come indicato di seguito.

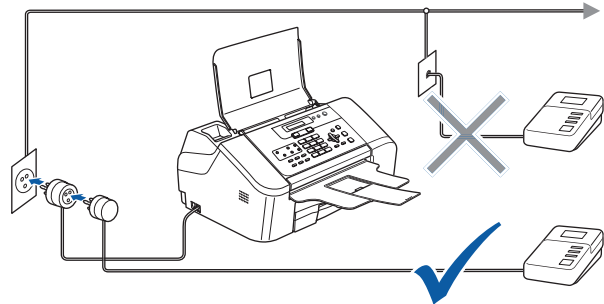

Impostare la modalità di ricezione su 'Manuale' in caso di uso di una segreteria telefonica esterna. Per maggiori dettagli, vedere Collegamento ad una segreteria telefonica (TAD) esterna nel Capitolo 7 della Guida dell'utente.

## 5 Collegamento del cavo di alimentazione.

- 1 Collegare il cavo di alimentazione.

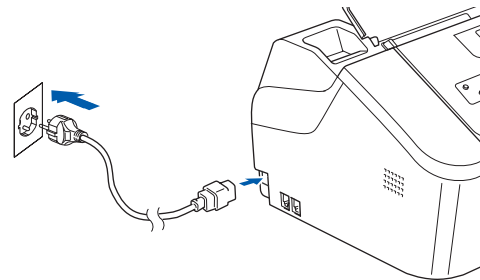

### Avvertenza

- L'apparecchio deve essere dotato di spina con messa a terra.
- L'apparecchio è collegato alla messa a terra tramite la presa di alimentazione. Pertanto, al momento di effettuare il collegamento dell'apparecchio alla linea telefonica, si raccomanda di tenere l'apparecchio collegato al cavo di alimentazione per proteggersi da eventuali correnti elettriche presenti nella rete telefonica. Allo stesso modo, per proteggersi quando si desidera spostare l'apparecchio, si consiglia di scollegare prima il cavo della linea telefonica e poi quello di alimentazione.

## 6 Installazione della cartuccia d'inchiostro

### ⚠ Avvertenza

Se l'inchiostro dovesse venire a contatto con gli occhi, sciacquarli immediatamente con acqua e consultare un medico in caso di irritazione.

- 1 Verificare che l'apparecchio sia acceso. Il display LCD visualizza:

Ness. Cartuccia

- 2 Aprire il coperchio della cartuccia d'inchiostro (1).

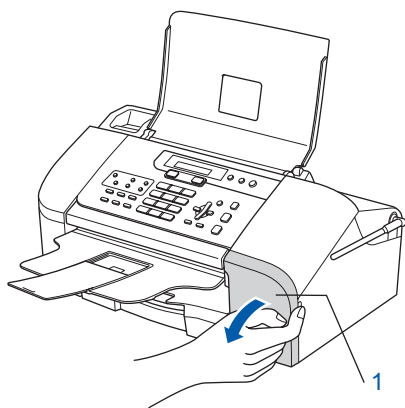

- 3 Abbassare la leva di rilascio del blocco e rimuovere la parte protettiva gialla (1).

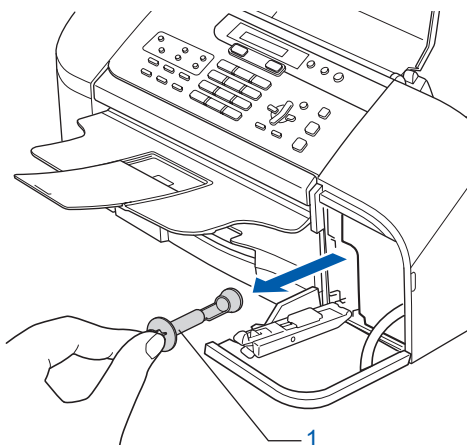
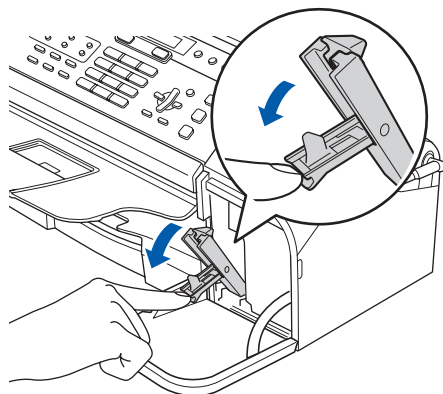

### ✍ Nota

Non gettare la parte protettiva gialla. Questa sarà necessaria in caso di trasporto dell'apparecchio.

- 4 Estrarre la cartuccia d'inchiostro.

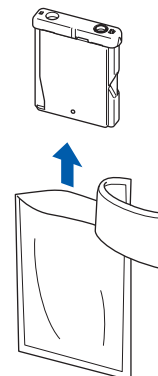

- 5 Rimuovere con cautela il coperchio di protezione giallo (1).

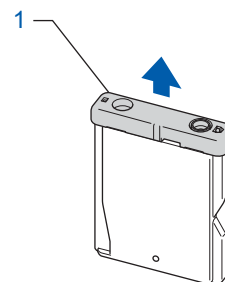

### ⊘ Installazione errata

**NON** toccare l'area indicata nell'illustrazione che segue.

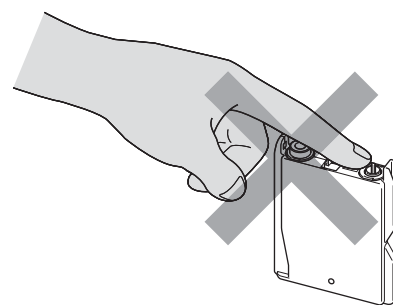

### ✍ Nota

Se il coperchio di protezione giallo si stacca quando si apre l'involucro, la cartuccia non verrà danneggiata.



- 6** Inserire la cartuccia d'inchiostro nella direzione indicata dalla freccia sull'etichetta.

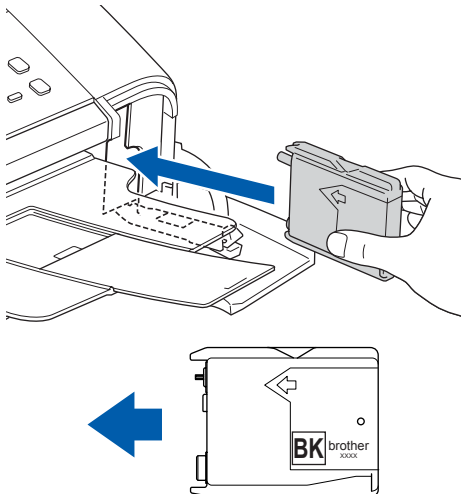

- 7** Sollevare la leva di rilascio del blocco e spingerla delicatamente fino ad avvertire uno scatto, quindi chiudere il coperchio della cartuccia d'inchiostro.

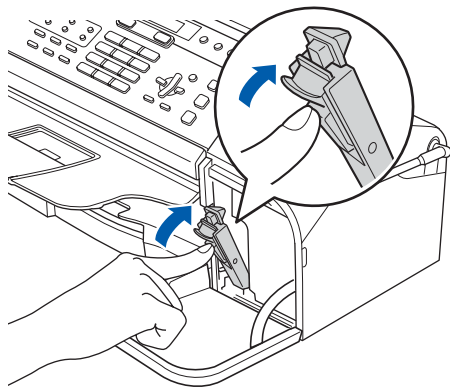

## Nota

Se il display LCD visualizza *Installa nero* dopo l'installazione delle cartucce d'inchiostro, verificare che la cartuccia sia installata correttamente.

## Attenzione

- NON estrarre la cartuccia d'inchiostro se non è necessario sostituirla. In caso contrario, ciò può ridurre la quantità d'inchiostro e l'apparecchio non sarà più in grado di calcolare la quantità d'inchiostro rimanente nella cartuccia.
- NON agitare le cartucce d'inchiostro. In caso di macchie d'inchiostro sulla pelle o sugli indumenti, lavare immediatamente con sapone o detergente.
- NON inserire e rimuovere la cartuccia ripetutamente. In caso contrario, ciò può provocare la fuoriuscita di inchiostro dalla cartuccia.
- Una volta aperta, installare la cartuccia d'inchiostro nell'apparecchio e consumarla entro sei mesi dall'installazione. Utilizzare le cartucce non ancora aperte entro la data di scadenza indicata sulla confezione.
- NON smontare o manomettere la cartuccia d'inchiostro per evitare fuoriuscite di inchiostro.
- Gli apparecchi multifunzione Brother sono progettati per funzionare con inchiostro di una particolare specifica e forniscono prestazioni ottimali se utilizzati con cartucce d'inchiostro di marca Brother originali. Brother non può garantire tali prestazioni ottimali se si utilizzano inchiostri o cartucce d'inchiostro aventi specifiche diverse. Per questo motivo, Brother consiglia di non utilizzare per questo apparecchio cartucce diverse dalle cartucce originali di marca Brother e di non rigenerare le cartucce vuote con inchiostro proveniente da altre fonti. Nel caso la testina di stampa o le altre parti dell'apparecchio risultassero danneggiate in seguito all'uso di prodotti non compatibili con questo apparecchio, le eventuali riparazioni necessarie non saranno coperte da garanzia.

L'apparecchio eseguirà la pulizia del sistema di tubi dell'inchiostro per il primo utilizzo. Questa operazione viene eseguita solo una volta, ossia durante la prima installazione della cartuccia d'inchiostro. L'operazione di pulizia impiega circa due minuti.

Il display LCD visualizza:

Preparaz. Sistema



Circa 2 Minuti

Pulizia



Attendere prego

## 7 Verifica della qualità di stampa

- 1** Al termine del ciclo di pulizia, il display LCD visualizza:

Inserire carta



Premere Inizio

- 2** Accertarsi che nel cassetto sia caricata della carta.  
Premere **Inizio**.  
L'apparecchio inizierà a stampare la pagina di verifica della qualità di stampa (solo durante l'installazione iniziale delle cartucce d'inchiostro).
- 3** Controllare la qualità del blocco stampato sul foglio.

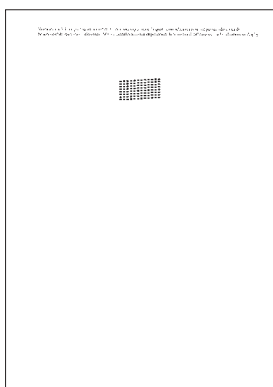

- 5** Eseguire una delle seguenti operazioni:
- Se tutte le linee sono chiare e visibili, premere **1 (Si)** sulla tastiera per terminare la verifica della qualità di stampa.
  - Se si notano alcune linee incomplete, premere **2 (No)** sulla tastiera e passare al punto **6**.

OK

Scadente



- 6** Il display LCD visualizza:

Inizio pulizia



1.Si 2.No

- 7** Premere **1 (Si)**. L'apparecchio avvierà il ciclo di pulizia.

- 8** Al termine del ciclo di pulizia, premere **Inizio**. L'apparecchio stamperà nuovamente la pagina di verifica della qualità di stampa e tornerà al punto **3**.

### ⊘ Installazione errata

Evitare di toccare la superficie stampata della carta subito dopo la stampa per non macchiarsi in caso il foglio non sia completamente asciutto.

- 4** Il display LCD visualizza:

Qualità OK?



1.Si 2.No

## 8 Impostazione del Contrasto a display

È possibile regolare il contrasto del display per rendere più nitide e chiare le visualizzazioni. In caso di difficoltà nella visualizzazione del display LCD dalla propria posizione, si raccomanda di cambiare l'impostazione del contrasto per ottimizzarla.

- 1 Premere **Menu**, **1**, **6**.
- 2 Premere ▲ o ▼ per selezionare **Scuro** o **Chiaro**.
- 3 Premere **OK**.
- 4 Premere **Stop/Uscita**.

Contrasto: Chiaro



Contrasto: Scuro

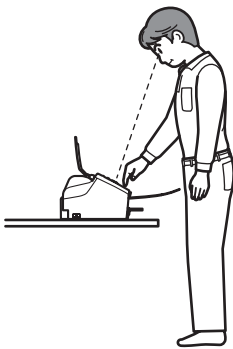

## 9 Impostazione data e ora

L'apparecchio visualizza la data e l'ora, e se viene impostato l'identificativo questo verrà aggiunto a ogni fax inviato.

- 1 Premere **Menu**, **0**, **2**.
- 2 Inserire le ultime due cifre dell'anno mediante la tastiera e quindi premere **OK**.

Anno: 2007

(ad esempio, specificare **07** per l'anno 2007).

- 3 Inserire le due cifre del mese mediante la tastiera, quindi premere **OK**.

Mese: 03

(ad esempio, specificare **03** per marzo).

- 4 Inserire le due cifre del giorno mediante la tastiera, quindi premere **OK**.

Giorno: 01

(ad esempio, digitare **01** per il primo giorno del mese).

- 5 Inserire l'ora nel formato 24-ore mediante la tastiera, quindi premere **OK**.

Ora: 15:25

(ad esempio, digitare **15, 25** per le 3:25 PM).

- 6 Premere **Stop/Uscita**.



*Per confermare la data e l'ora corrente, stampare il Rapporto delle Impostazioni dell'utente. Vedere Stampa rapporti nella Guida dell'utente.*

## 10 Impostazione dell'Identificativo

È possibile memorizzare il proprio nome e numero fax per stamparli su tutte le pagine dei fax che si inviano.



- 1 Premere **Menu, 0, 3**.
- 2 Inserire il numero di fax (massimo 20 cifre) mediante la tastiera, quindi premere **OK**. Per inserire il simbolo "+" per i prefissi internazionali, premere **✕**. Ad esempio, per inserire il prefisso del Regno Unito "+44", premere **✕, 4, 4** seguito dal resto del numero di telefono.

Fax: +44XXXXXXXX

- 3 Inserire il proprio nome (massimo 20 caratteri) mediante la tastiera, quindi premere **OK**.

Nome: \_

### Nota

- Per inserire il nome, fare riferimento alla seguente tabella.
- Se è necessario inserire un carattere che è sullo stesso tasto del carattere precedente, premere  per spostare il cursore a destra.
- Per modificare una lettera inserita per errore, premere  o  per spostare il cursore sotto il carattere errato, premere **Cancella/Indietro**.

Premere il tasto	Una volta	Due volte	Tre volte	Quattro volte
2	A	B	C	2
3	D	E	F	3
4	G	H	I	4
5	J	K	L	5
6	M	N	O	6
7	P	Q	R	S
8	T	U	V	8
9	W	X	Y	Z

- 4 Premere **Stop/Uscita**.

### Nota

Se in caso di errore si desidera ricominciare la procedura dall'inizio, premere **Stop/Uscita** e ritornare al punto **1**.



Per maggiori dettagli, vedere *Digitazione testo* nell'Appendice C della Guida dell'utente.

## 11 Impostazione della modalità di composizione a toni o a impulsi

L'apparecchio è impostato per un servizio di composizione a toni. In caso di servizio di composizione a impulsi (disco combinatore), è necessario modificare la modalità di composizione.

- 1 Premere **Menu, 0, 4**.
- 2 Premere **▲** o **▼** per selezionare **Impulsi** (o **Toni**).  
Premere **OK**.
- 3 Premere **Stop/Uscita**.

## 12 Impostazione del tipo di linea telefonica

Se si esegue il collegamento dell'apparecchio a una linea dotata di PBX o ISDN per l'invio e la ricezione di fax, è necessario modificare di conseguenza il tipo di linea telefonica, completando la procedura seguente.

- 1 Premere **Menu, 0, 6**.
- 2 Premere **▲** o **▼** per selezionare **PBX, ISDN** (o **Normale**).  
Premere **OK**.
- 3 Premere **Stop/Uscita**.

### **PBX e TRANSFER**

L'apparecchio è impostato inizialmente su Normale, ciò ne consente il collegamento a una linea PSTN (Rete linee telefoniche pubbliche) standard. Tuttavia, molti uffici utilizzano un centralino telefonico o un centralino privato per telefoni in derivazione (PBX). L'apparecchio può essere collegato alla maggior parte dei PBX in commercio. La funzione di richiamata dell'apparecchio supporta solo la ricomposizione del numero dopo un intervallo predefinito (TBR) La funzione TBR funzionerà con la maggior parte dei sistemi PBX consentendo l'accesso a una linea esterna o l'inoltro di chiamate a un altro interno. Questa funzione è attiva solo premendo il tasto **R**.

### Nota

È possibile programmare la pressione del tasto **R** come parte di un numero memorizzato tra i Numeri-diretti. Quando si programmano dei numeri come Numeri-diretti, premere innanzitutto **R** (il display LCD visualizza "!"), quindi inserire il numero di telefono. Con questa operazione, non occorre premere sempre **R** prima della composizione con uno dei Numeri-diretti. (Vedere Memorizzazione numeri nel Capitolo 8 della Guida dell'utente).

## 13 Selezione Modalità di ricezione

Ci sono tre modalità di ricezione possibili: Solo fax, Fax/Tel e Manuale.

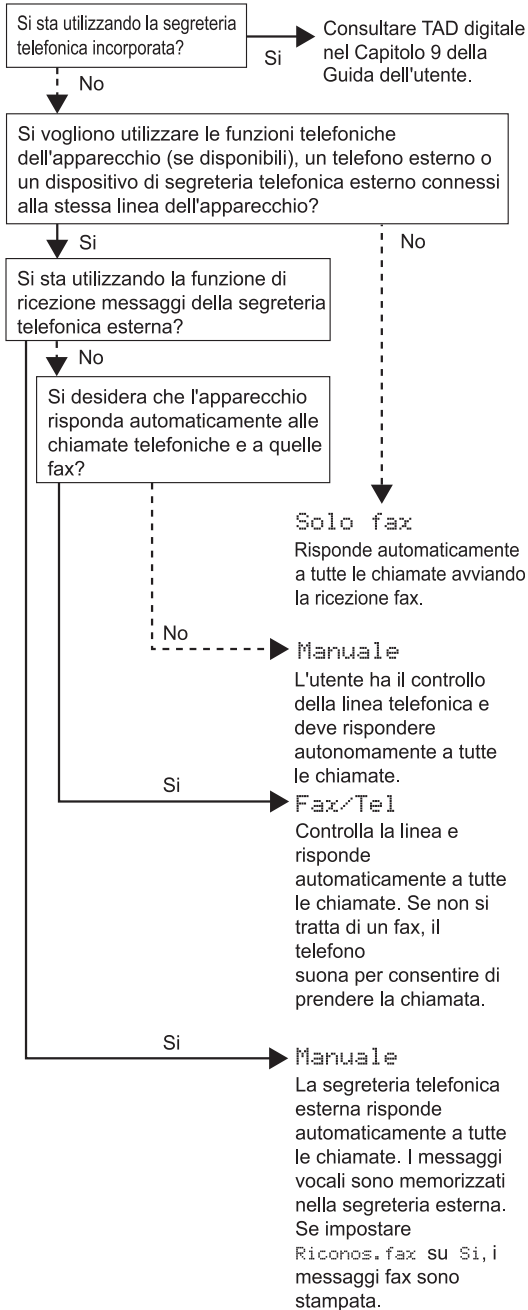

- 1 Premere **Menu, 0, 1**.
- 2 Premere **▲** o **▼** per selezionare la modalità. Premere **OK**.
- 3 Premere **Stop/Uscita**.

 Per maggiori dettagli, vedere *Uso delle modalità di ricezione* nel Capitolo 6 della Guida dell'utente.

## 14 Impostazione TAD

Saltare questo passo se non si desidera utilizzare un dispositivo TAD.

È necessario registrare un messaggio in uscita per utilizzare la modalità TAD.

- 1 Registrazione del messaggio in uscita per la TAD (Mes Segr TEL).

 Vedere *OGM (messaggio in uscita)* nel Capitolo 9 della Guida dell'utente.

- 2 Attiva la modalità TAD.

Premere . Il pulsante si illumina quando la modalità è attiva.



 Se la modalità TAD è attiva, annulla le impostazioni della Modalità di ricezione. La TAD digitale incorporata risponde alle chiamate vocali. Se la chiamata è un fax, è possibile ricevere un fax automaticamente. Per maggiori dettagli, vedere *TAD digitale* nel Capitolo 9 della Guida dell'utente.

## 15 Installazione della batteria

- 1 Inserire il connettore (1) della batteria (2) nel modo indicato qui di seguito.

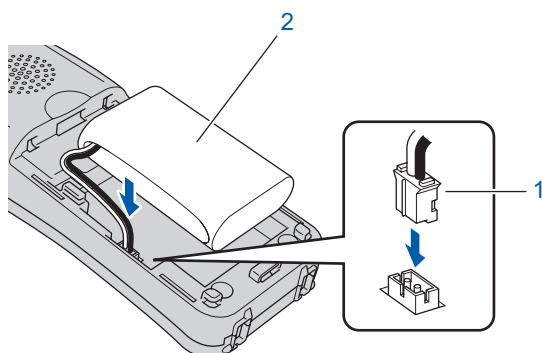

- 2 Collocare la batteria nella posizione indicata.

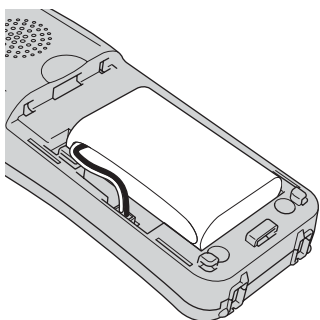

- 3 Installare il copribatteria facendolo scivolare sul retro del ricevitore.

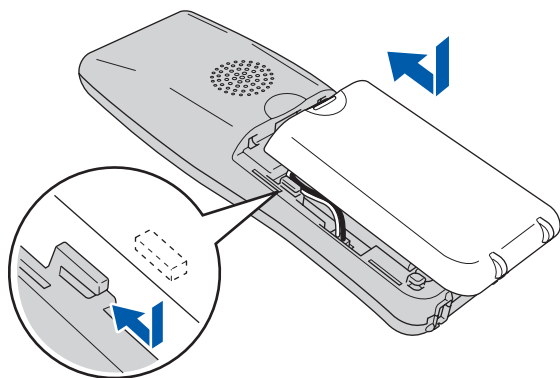

### Nota

Fare attenzione a evitare nella chiusura il cavo del connettore della batteria.

- 4 Caricare la batteria lasciando il telefono senza fili nel suo alloggiamento per almeno 12 ore prima dell'uso.  
Durante questo periodo è comunque possibile continuare a impostare il ricevitore.

## 16 Caricamento della batteria

- 1 Posizionare il telefono senza fili sul suo alloggiamento con il tastierino in avanti.

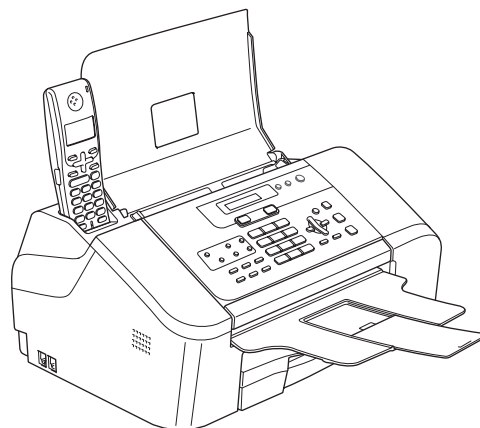

### Nota

- Dopo l'installazione, impostare la data e l'ora. (Vedere Data e ora nella Guida dell'utente del telefono DECT™.)
- Ricare la batteria se il livello di carica si abbassa. L'indicatore del livello di carica della batteria è visibile in basso a destra nel display LCD.

## 17 Selezionare il paese

La prima volta che viene installata la batteria, è necessario selezionare il paese per far sì che il telefono senza fili funzioni in maniera corretta sulle linee di telecomunicazione locali.

- 1 Il display LCD visualizza:

Set Country  
Press OK Key

- 2 Premere **Menu/OK**.
- 3 Premere **▲** o **▼** per scegliere il paese. Premere **Menu/OK**.
- 4 Premere **1** per confermare.

### Nota

Sul display LCD del ricevitore verrà visualizzato "Ricerca unità base" o "Unità base non rilevata" fino al completamento dell'impostazione iniziale della macchina.

## 18 Scelta del luogo di installazione

- Scegliere un luogo di installazione in cui la temperatura rimanga compresa tra 10° e 35° C (50° F e 95° F).
- NON installare il telefono senza fili vicino a fonti di calore, condizionatori d'aria, acqua o prodotti chimici.
- NON esporre il telefono senza fili alla luce solare diretta, a calore eccessivo, umidità o polvere.
- NON utilizzare il telefono senza fili vicino ad apparecchiature elettro-medicali.
- Si raccomanda una distanza di almeno 3 m (9,8 ft) tra apparecchio (unità base) o telefono senza fili e possibili sorgenti di interferenze radio.

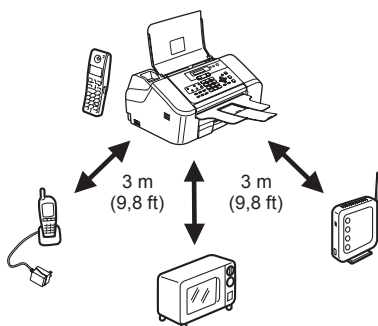

## 19 Posizionare l'antenna sull'unità base

- 1 Spostare l'antenna verso l'alto come illustrato qui di seguito.

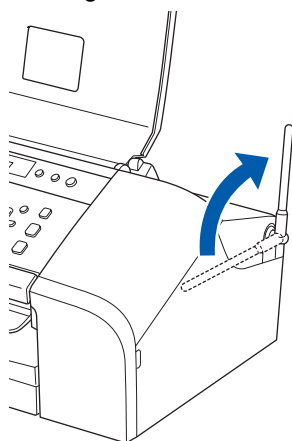

### Nota

*Evitare l'uso in luoghi dove è difficile il passaggio delle onde radio quali costruzioni in cemento armato, vicino a mobili o porte in metallo.*

## Materiali di consumo di ricambio

Quando arriva il momento di sostituire la cartuccia d'inchiostro, sul display LCD verrà visualizzato un messaggio di errore. Per ulteriori informazioni sulla cartuccia d'inchiostro adatta al proprio apparecchio, visitare il sito <http://solutions.brother.com> o contattare il proprio rivenditore Brother locale.

### Cartuccia d'inchiostro

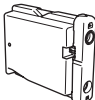
Nero
LC1000BK



### **Marchi commerciali**

Il logo Brother è un marchio commerciale registrato di Brother Industries, Ltd.

Brother è un marchio commerciale registrato di Brother Industries, Ltd.

DECT è un marchio di fabbrica di ETSI.

**Tutti gli altri marchi e nomi di prodotti citati nel presente manuale sono marchi commerciali o marchi commerciali registrati delle rispettive società.**

### **Redazione e pubblicazione**

Il presente manuale è stato redatto e pubblicato sotto la supervisione di Brother Industries Ltd. e comprende la descrizione e le caratteristiche tecniche più aggiornate del prodotto.

Il contenuto del presente manuale e le caratteristiche tecniche del prodotto sono soggetti a modifiche senza preavviso.

Brother si riserva il diritto di apportare modifiche senza preavviso alle caratteristiche tecniche e ai materiali qui acclusi e declina qualunque responsabilità per eventuali danni (compresi danni indiretti) derivanti da errori o imprecisioni contenuti nei materiali presentati, compresi, in via esemplificativa, errori tipografici e di altro tipo relativi alla pubblicazione.

Questo prodotto è destinato all'uso in ambienti professionali.

### **Copyright e Licenza**

©2006 Brother Industries, Ltd.

**brother**®