

DCP-7030
DCP-7040
DCP-7045N

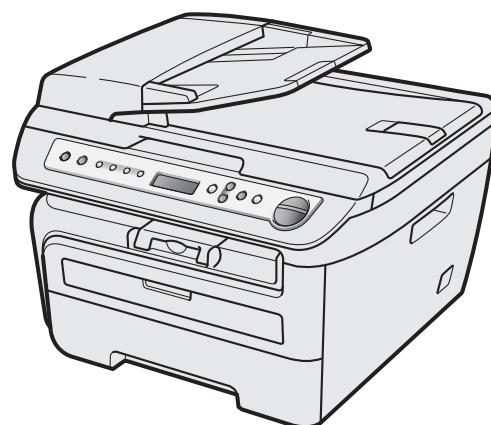

A készülék használata előtt üzemkész állapotba kell hoznia a hardverrészt és telepítenie kell az illesztőprogramot. A helyes összeállítás érdekében, illetve a telepítéssel kapcsolatos utasítások tanulmányozásához olvassa el ezt a „Gyors telepítési útmutatót”.

1. lépés

A készülék telepítése



2. lépés





Az illesztőprogram és a szoftver telepítése

A telepítés ezzel befejeződött!

Tartsa kéznél a „Gyors telepítési útmutatót” tartalmazó CD-ROM-ot, hogy szükség esetén könnyen elérhető legyen.



Az útmutatóban előforduló szimbólumok

 Figyelmeztetés	 Vigyázat	 Helytelen beállítás
A Figyelmeztetés szimbólum a személyi sérülések elkerülése érdekében szükséges teendőkre hívja fel a figyelmet.	A figyelmeztetések olyan eljárásokat írnak le, amelyeket szem előtt kell tartani, illetve el kell kerülni a készülék vagy más eszközök károsodásának elkerülése érdekében.	A Helytelen beállítás szimbólum a készülékkel nem kompatibilis berendezésekre és műveletekre figyelmeztet.
 Megjegyzés	 Használati útmutató, Szoftver használati útmutató vagy Hálózati használati útmutató	
A Megjegyzésekben útmutatót talál a különböző helyzetek kezelésére, továbbá javaslatokat arra vonatkozóan, hogy az aktuális művelet hogyan használható más funkciókkal.	Ilyenkor további információkat találhat a CD-ROM-on mellékelt Használati útmutatóban, Szoftver használati útmutatóban, illetve Hálózati használati útmutatóban.	

Védjegyek

A Brother logó a Brother Industries, Ltd. bejegyzett védjegye.

A Brother a Brother Industries, Ltd. bejegyzett védjegye.

A Multi-Function Link a Brother International Corporation bejegyzett védjegye.

A Windows Vista a Microsoft Corporation bejegyzett védjegye vagy védjegye az Egyesült Államokban és/vagy más országokban.

A Microsoft, Windows, Windows Server és Internet Explorer a Microsoft Corporation bejegyzett védjegye az Egyesült Államokban és/vagy más országokban.

Az Apple, Macintosh, Safari és TrueType az Apple Inc. Egyesült Államokban és más országokban bejegyzett védjegye.

A Nuance, a Nuance logó, a PaperPort és a ScanSoft a Nuance Communications, Inc., illetve leányvállalatainak védjegyei vagy bejegyzett védjegyei az Egyesült Államokban és/vagy más országokban.

Mindazon cégek, amelyek szoftverei szerepelnek a kézikönyvben, rendelkeznek a bejegyzett programhoz tartozó szoftverlicenc-szerződéssel.

Minden más védjegy a védjegy birtokosának tulajdona.

Szerkesztés és kiadás

Jelen kézikönyv a Brother Industries Ltd. felügyelete alatt készült, és a legfrissebb termékleírásokat, valamint műszaki adatokat tartalmazza.

A jelen kézikönyv tartalma és a termék műszaki adatai előzetes bejelentés nélkül is változhatnak.

A Brother fenntartja annak jogát, hogy bejelentés nélkül módosítsa a kézikönyvben foglalt műszaki adatokat és információkat, továbbá nem vállal felelősséget az olyan (akár közvetett) károkért, amelyek a bemutatott anyagokba vetett bizalom miatt következnek be, beleértve, de nem kizárólag, a kiadvánnyal kapcsolatos nyomdai és egyéb hibákat.

Ezt a terméket professzionális környezetben történő használatra tervezték.

©2008 Brother Industries, Ltd. ©1998-2008 TROY Group, Inc. ©1983-2008 PACIFIC SOFTWARES INC. Ez a termék tartalmazza a "KASAGO TCP/IP" szoftvert, amelyet az ELMIC WESCOM, INC. ©2008 Devicescape Software, Inc fejlesztett ki. Ez a termék tartalmazza a RSA BSAFE titkosító szoftvert, amelyet az RSA Security Inc. fejlesztett ki. Részleges szerzői jog az ICC profilokra, 2003 European Color Initiative, www.eci.org. MINDEN JOG FENNTARTVA.

Biztonsági óvintézkedések

A készülék biztonságos használata	2
Rendelkezők.....	4

1. lépés – A készülék telepítése

A dob- és festékkazetta-egység telepítése	6
Papír behelyezése a papírtálcába.....	7
A tápkábel csatlakoztatása	8
Az ország beállítása (DCP-7040 és DCP-7045N esetén.).....	8
A nyelv kiválasztása	8
Az LCD-kijelző kontrasztjának beállítása	8

2. lépés – Az illesztőprogram és a szoftver telepítése

Windows®

USB-interfészkábel használata esetén (Windows® 2000 Professional/XP/XP Professional x64 Edition/Windows Vista® felhasználóknak).....	10
Hálózati interfészkábel használata esetén (csak DCP-7045N) (Windows® 2000 Professional/XP/XP Professional x64 Edition/Windows Vista® rendszerhez).....	12
Windows Server® 2003 esetén lásd a Hálózati használati útmutatót a CD-n.	

Macintosh

USB-interfészkábel használata esetén	14
Mac OS X 10.2.4 vagy újabb változat esetén	14
Hálózati interfészkábel használata esetén (csak DCP-7045N).....	16
Mac OS X 10.2.4 vagy újabb változat esetén	16

Kiegészítők és fogyóeszközök

Fogyóeszközök	18
---------------------	----

Megjegyzés

Amikor mozgatja a gépet, használja a szkennert alatti lévő oldalsó fogantyúkat. Ne emelje meg az aljánál fogva az MFC készüléket.

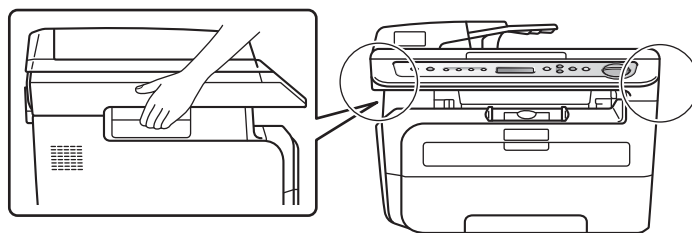

■ A Gyors telepítési útmutatóban található illusztrációk a DCP-7045N típuson alapulnak.

A készülék biztonságos használata

Kérjük, hogy későbbi felhasználás céljára őrizze meg ezeket az utasításokat, és olvassa el őket, mielőtt bármilyen karbantartást végezne.

FIGYELEM



A készülék belsejének tisztítása előtt először húzza ki a telefonvonal zsinórját, majd pedig a tápkábelt az elektromos dugaszoló aljzatból.



NE fogja meg a dugaszt nedves kézzel! Ez ugyanis elektromos áramütést okozhat.



A készülék belsejének vagy külsejének tisztításához NE használjon gyúlékony anyagokat és olyan aeroszolt vagy szerves oldószert/folyadékot, amely alkoholt/ammóniát tartalmaz. Tűzet vagy áramütést okozhat. A készülék tisztításával kapcsolatban olvassa el a karbantartási rutin feladatokat a használati útmutatóban.



Mindig győződjön meg arról, hogy a dugaszt teljesen csatlakoztatta.



A készülék használatát követő pillanatokban, annak bizonyos belső részei rendkívül forróak. A készülék elő- vagy hátlapjának felnyitásakor NE érjen hozzá az ábrákon jelölt részekhez.

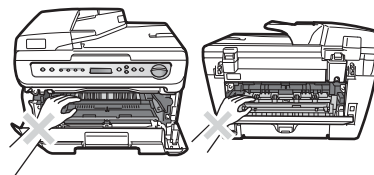

A sérülések elkerülése érdekében ne tegye a kezét a dokumentumfedél vagy lapolvasó fedél alá, ahogy az ábrán látható.

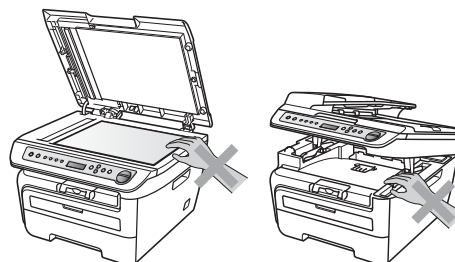

A sérülések elkerülése érdekében NE dugja ujjait a képeken megjelölt helyekre.

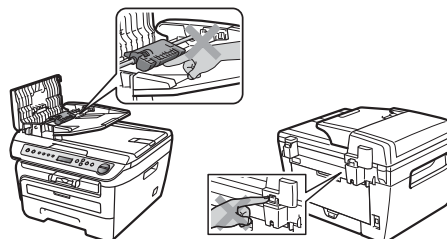



NE használjon porszívót a kiszóródott festék feltakarítására. Ha mégis így tesz, elképzelhető, hogy a festékpórgyulladás a porszívó belsejében és tüzet okoz. Kérjük, gondosan takarítsa fel a festéket egy száraz, nem bolyhozódó ruhával és a helyi rendelkezésnek megfelelően ártalmatlanítsa.



Ha mozgatja a készüléket, használja az ehhez kialakított fogantyúkat. Először győződjön meg arról, hogy minden kábelt kihúzott.



Készüléke csomagolásához műanyag zacskókat használtak. A fulladás veszélyének elkerülése érdekében tartsa távol ezeket a zacskókat csecsemőktől és gyermekektől.

Megjegyzés

A biztosíték-egységet figyelmeztető címke jelöli. NE távolítsa el vagy rongálja meg a címkét!

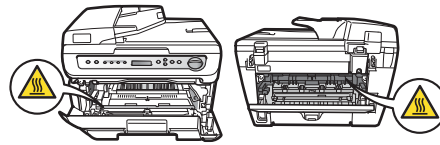

Rendelkezők

EK Megfelelőségi nyilatkozat

brother

EC Declaration of Conformity

Manufacturer

Brother Industries Ltd.,
15-1, Naeshirocho, Mizuho-ku, Nagoya 467-8561, Japan

Plant

Brother Industries (Vietnam) Ltd.,
Phuc Dien Industrial Zone Cam Phuc Commune, Cam Giang Dist Hai Duong Province,
Vietnam

Herewith declare that:

Products description : Laser Printer
Product Name : DCP-7030, DCP-7040, DCP-7045N

are in conformity with provisions of the Directives applied : Low Voltage Directive
2006/95/EC and the Electromagnetic Compatibility Directive 2004/108/EC.

Standards applied :

Harmonized : Safety EN60950-1:2001+A11:2004

EMC EN55022:2006+A1:2007 Class B
EN55024:1998+A1:2001+A2:2003
EN61000-3-2:2006
EN61000-3-3:1995+A1:2001+A2:2005

Year in which CE marking was first affixed : 2007

Issued by : Brother Industries, Ltd.

Date : 6th April, 2009

Place : Nagoya, Japan

Signature :

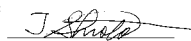

Junji Shiota
General Manager
Quality Management Dept.

Alkalmazott szabványok:

Harmonizált Biztonság
EN60950-1:2001+A11: 2004
EMC
EN55022: 2006 +A1: 2007 B
osztály
EN55024: 1998 +A1: 2001 +A2:
2003
EN61000-3-2: 2006
EN61000-3-3: 1995 +A1: 2001
+A2: 2005

Az az év, amelyben a CE jelölés első ízben került
feltüntetésre: 2007

Kiadja : Brother Industries, Ltd.
Dátum : 2009. április 6.
Hely : Nagoya, Japán

IEC60825-1+A2:2001 specifikáció

Ez a készülék az IEC60825-1+A2:2001 specifikációk
értelmében 1-es osztályú lézerterméknek minősül. Az
alábbiakban látható címke az ezt előíró országokban
fel van tüntetve a készüléken.



Ez a készülék 3B lézerosztályba tartozó diódát
használ, amely a szkenneregységben láthatatlan
lézersugárzást bocsát ki. A szkenneregységet
semmilyen körülmények között nem szabad felnyitni.

Belső lézersugárzás

Hullámhossz: 780 - 800 nm
Kimenet: 10 mW max.
Lézerosztály: 3B osztály

EK Megfelelőségi nyilatkozat

Gyártó

Brother Industries Ltd.,
15-1, Naeshiro-cho, Mizuho-ku, Nagoya 467-8561,
Japán

Üzem

Brother Industries (Vietnam) Ltd.,
Phuc Dien ipari zóna Cam Phuc kommuna, Cam
giang Dist Hai Duong tartomány, Vietnam

Ezennel tanúsítjuk, hogy

Termékleírás : Lézernyomtató

Terméknév : DCP-7030, DCP-7040,
DCP-7045N

megfelel a következő irányelvek rendelkezéseinek:
Az alacsony feszültségű berendezésekre vonatkozó
2006/95/EK irányelv és Az elektromágneses
kompatibilitásra vonatkozó 2004/108/EK irányelv.

FIGYELEM

A jelen kézikönyvben meghatározottaktól eltérő vezérlők használata, illetve az itt leírt eljárások módosítása, vagy eltérő eljárások végzése esetén lehetséges, hogy veszélyes sugárzásnak teszi ki magát.

A készülék áramtalanítása

Ezt a készüléket olyan elektromos dugaszolóaljzat közelében kell elhelyezni, amely könnyen hozzáférhető. Veszélyhelyzet esetén a tápkábelt el kell távolítani a elektromos dugaszolóaljzattól, hogy ez által teljesen megszűnjön az áramellátás.

LAN csatlakozás (csak DCP-7045N esetén)

VIGYÁZAT

NE csatlakoztassa ezt a terméket olyan LAN csatlakozáshoz, amely túláram veszélyének van kitéve.

Rádióhullám-interferencia

Ez a termék megfelel az EN55022 szabványnak (CISPR Publication 22)/ B. osztály. A készülék számítógéphez történő csatlakoztatása során győződjön meg arról, hogy az alábbi interfész kábeleket használja.
Két (2,0) méternél nem hosszabb USB kábel.

2002/96/EK EU irányelv és EN50419 szabvány



Csak Európai Unió

Ezt a készüléket a fenti újrahasznosítási szimbólummal látták el. Ez azt jelenti, hogy a készüléket életciklusa végén egy megfelelő külön gyűjtőpontra kell ártalmatlanítani, és nem helyezhető el a nem válogatott háztartási hulladék között. Környezetvédelmi szempontból ez mindenkinek előnyére szolgál. (Csak Európai Unió)

Nemzetközi ENERGY STAR® Megfelelési nyilatkozat

A nemzetközi ENERGY STAR® Program célja, hogy elősegítse az energiahatékony irodai berendezések fejlesztését és népszerűsítését.

ENERGY STAR® partnerként a Brother Industries, Ltd. meghatározta, hogy ez a termék energiahatékonyasági szempontból megfelel az ENERGY STAR® irányelveknek.



1 A dob- és festékkazetta-egység telepítése

⊘ Helytelen beállítás

NE csatlakoztassa az interfész kábelt! Az interfész kábel csatlakoztatására a meghajtó telepítésekor kerül sor.

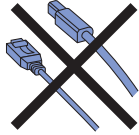

1 Nyissa ki az elülső fedelet.

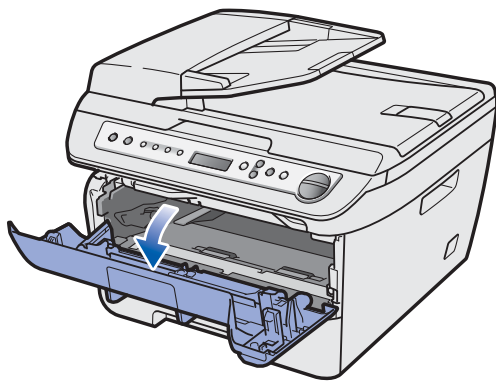

2 Csomagolja ki a dob- és festékkazetta-egységet.

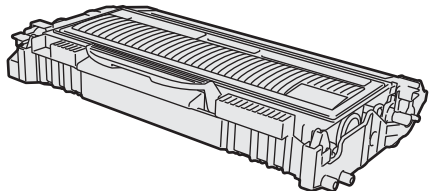

3 Néhányszor óvatosan rázogassa meg, így a benne lévő festék egyenletesen eloszlik.

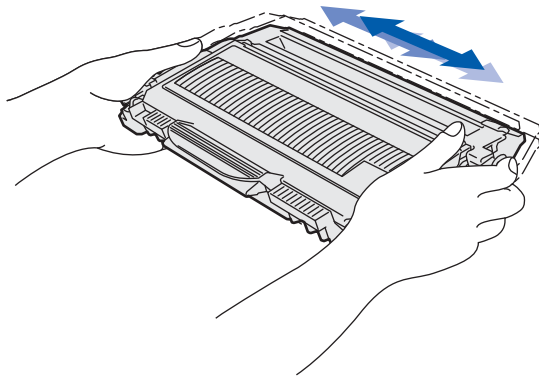

4 Helyezze be a dob- és festékkazetta-egységet a készülékbe.

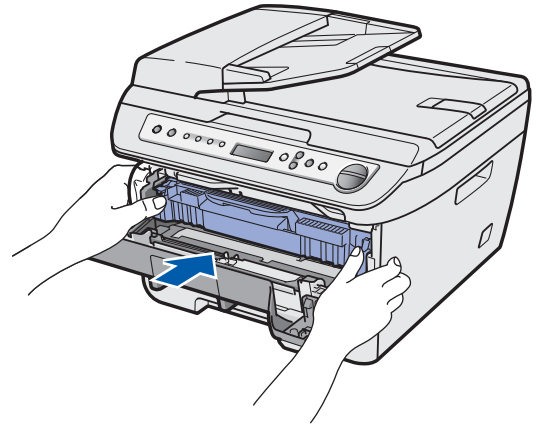
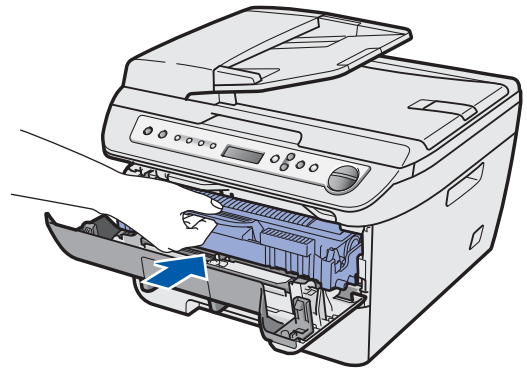

5 Zárja vissza a készülék előlapját.

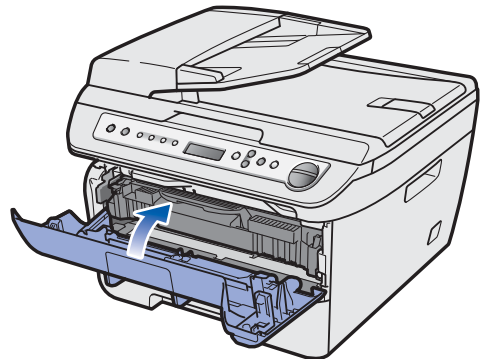

2 Papír behelyezése a papírtálcába

- 1 Húzza ki teljesen a papírtálcát a készülékből.

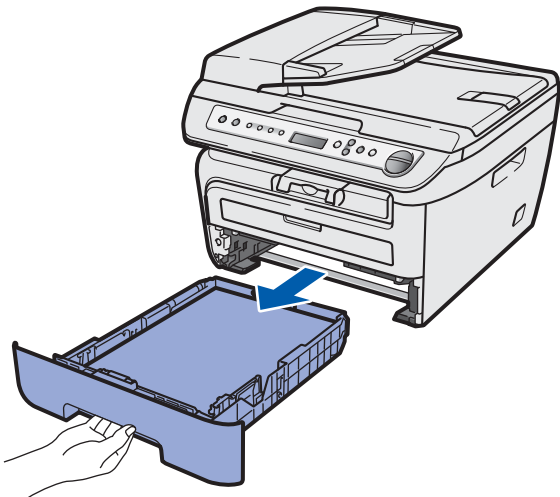

- 2 Tartsa lenyomva a zöld színű papírvezető kioldókarját és igazítsa a papírvezetőt a használandó papír méretéhez. Ellenőrizze, hogy a papírvezetők megfelelően rögzítettek legyenek.

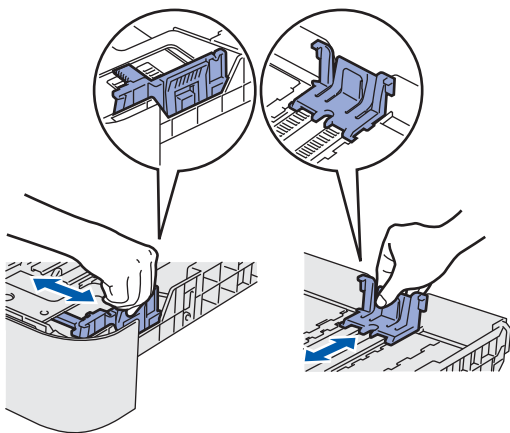

- 3 Pörgesse át a papírköteget, így elkerülheti a papírelakadást és a hibás betöltést.

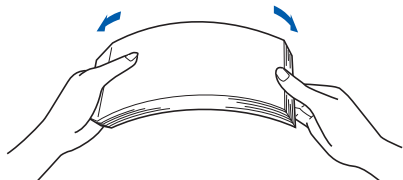

- 4 Helyezze a papírt a papírtálcába. Ellenőrizze, hogy a papírlap nem gyűrődött-e fel a tálcában, illetve győződjön meg arról, hogy a behelyezett mennyiség ne legyen magasabb a maximum jelzésnél (1).

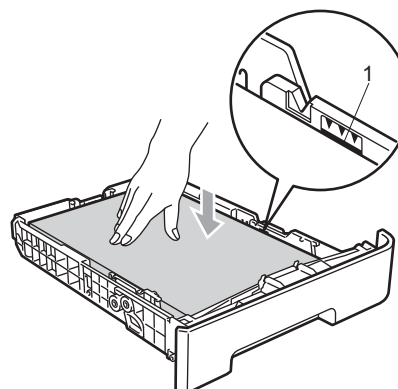

! VIGYÁZAT

Győződjön meg arról, hogy a papírvezetők érintik a papír oldalait, így biztosítható ugyanis a megfelelő adagolás. Ha ezt elmulasztja, esetleg sérülésnek teszi ki készülékét.

- 5 Határozott mozdulattal tolja vissza a papírtálcát. Gondoskodjék arról, hogy a tálca pontosan a helyére legyen tolva a készülékben.

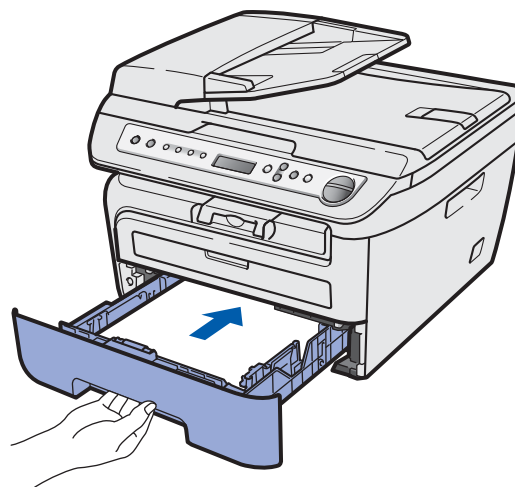



3 A tápkábel csatlakoztatása

- 1 Győződjön meg arról, hogy a készülék tápkapcsolója kikapcsolt helyzetben van. Csatlakoztassa a tápkábelt a készülékhez.
- 2 Csatlakoztassa a tápvezetéket a fali aljzathoz. Kapcsolja be a készüléket.

4 Az ország beállítása (DCP-7040 és DCP-7045N esetén.)

- 1 Ellenőrizze, hogy csatlakoztatta-e a tápkábelt a fali aljzathoz. Nyomja meg a **OK** gombot.

Set Country
Press OK Key



- 2 A  és  gombok segítségével válassza ki az országot.

Others
Select   or OK

- 3 Ha az LCD-kijelzőn a kívánt ország neve látható, nyomja meg az **OK** gombot.

- 4 Az LCD-kijelzőn meg kell erősítenie, hogy a megfelelő országot választotta ki.

Others?
 Yes  No

- 5 Kövesse az alábbiakat:
 - Ha az LCD-n a megfelelő ország neve látható, a  gombbal ugorjon a **6.** lépéshez.
 - A  gombbal ugorjon a **2.** lépéshez, és válassza ki újra az országot.



- 6 Az LCD-n két másodpercig az *Accepted* (Elfogadva) szó látható, majd a *Please Wait* (Kérem várjon) felirat.

5 A nyelv kiválasztása

- 1 A készülék újraindítását követően az LCD kijelzőn a következő üzenet jelenik meg:

Select Language
Press OK Key

Nyomja meg a **OK** gombot.

- 2 Nyomja meg a  vagy a  gombot a nyelv kiválasztásához, majd nyomja meg az **OK** gombot.

Select   or OK
English

- 3 Ha kiválasztotta a kívánt nyelvet, nyomja meg a  (Igen) gombot.

Magyar?
 Igen  Nem







Megjegyzés

Ha rossz nyelvet állított be, a készülék kezelőpultjának menüjében módosíthatja azt. (További részletek a Felhasználói útmutató Függelékének "Az LCD kijelző nyelvének módosítása" című részében található.)

6 Az LCD-kijelző kontrasztjának beállítása

A kontraszt módosításával sötétebbé vagy világosabbá teheti az LCD-kijelzőt.

- 1 Nyomja meg a **Menu (Menü)** és a  vagy a  gombot az 1. Ált. beáll. pont kiválasztásához. Nyomja meg a **OK** gombot.

- 2 Nyomja meg a  vagy a  gombot az 5. LCD Kontraszt pont kiválasztásához. Nyomja meg a **OK** gombot.

- 3 A kontraszt növeléséhez nyomja meg a  gombot.
—VAGY—

A kontraszt csökkentéséhez nyomja meg a  gombot.
Nyomja meg a **OK** gombot.

Kövesse az itt megadott utasításokat az operációs rendszerének és interfészének megfelelően.

A legújabb illesztőprogramok, dokumentációk letöltésére, valamint problémájára a legmegfelelőbb megoldás kiválasztása érdekében látogassa meg a Brother Solutions Center weboldalát (<http://solutions.brother.com/>), amely akár közvetlenül is elérhető CD-ROM-ról / illesztőprogramból.

Windows®



USB-interfészkábel használata esetén 10



Hálózati interfészkábel használata esetén (csak DCP-7045N) 12

Macintosh



USB-interfészkábel használata esetén 14



Hálózati interfészkábel használata esetén (csak DCP-7045N) 16

USB-interfészkábel használata esetén (Windows® 2000 Professional/XP/XP Professional x64 Edition/Windows Vista® felhasználóknak)

FONTOS

Győződjön meg arról, hogy elvégezte **A készülék telepítése (A készülék telepítése)** című 1. részt, amely a 6 - 8 oldalakon található.



Megjegyzés

- Ne csatlakoztassa au USB kábelt a szoftver telepítése előtt.
- Az MFL-Pro Suite telepítése előtt zárjon be minden futó alkalmazást.
- A mellékelt CD-ROM tartalmazza a ScanSoft™ PaperPort™ 11SE szoftvert. Ez a szoftver csak a következő operációs rendszereket támogatja: Windows® 2000 (SP4 vagy magasabb), XP (SP2 vagy magasabb), XP Professional x64 Edition és Windows Vista®. Kérjük, hogy az MFL-Pro Suite telepítése előtt frissítse operációs rendszerét a legfrissebb Windows® szervizcsomaggal.

- 1 Kapcsolja ki a készüléket és húzza ki a fali aljzatból a készülék tápvezetékét. Az interfészkábel is húzza ki a számítógépből, ha már csatlakoztatta.
- 2 Kapcsolja be a számítógépet. (Rendszergazdai jogosultságokkal rendelkező felhasználóként kell bejelentkeznie.)
- 3 Helyezze a Windows® operációs rendszerhez mellékelt CD-ROM-ot a meghajtóba. Ha a modell nevét tartalmazó képernyő jelenik meg, válassza ki készülékét. Kövesse a képernyőn megjelenő utasításokat.

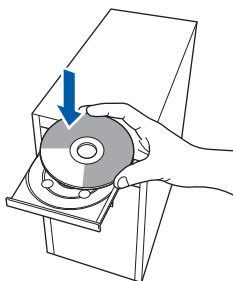

- 4 Megjelenik a képernyőn a CD-ROM főmenüje. Kattintson az **MFL-Pro Suite telepítése** gombra.

- 5 Miután elolvasta és elfogadta a ScanSoft™ PaperPort™ 11SE licenzmegállapodást, kattintson az **Igen** gombra. A ScanSoft™ PaperPort™ 11SE telepítése automatikusan elkezdődik. Ezt az MFL-Pro Suite telepítése követi.

- 6 A Brother MFL-Pro Suite szoftverlicenz-szerződést tartalmazó ablak megjelenését követően kattintson az **Igen** gombra, ha elfogadja a szoftverlicenz-szerződést.

- 7 Válassza a **Szabványos** (DCP-7030 és DCP-7040 esetén) vagy a **Helyi kapcsolat (USB)** (DCP-7045N) pontot, majd kattintson a **Tovább** gombra. A telepítés folytatódik.



Megjegyzés

(Csak DCP-7045N esetén)

Ha a PS illesztőprogramot szeretné telepíteni (a Brother BR-Script illesztőprogramja), válassza a **Custom Install (Egyedi telepítés)** lehetőséget, és kövesse a képernyőn megjelenő utasításokat. Ha megjelenik a **Jellemzők kiválasztása** képernyő, jelölje be a **PS nyomtatómeghajtó-program** opciót, majd kövesse a képernyőn megjelenő utasításokat.

- 8 Amikor megjelenik ez a képernyő, folytassa a következő lépéssel.

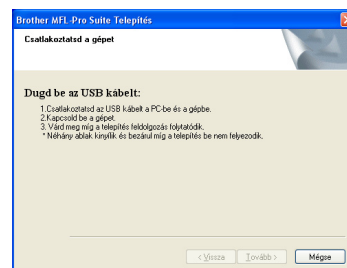

- 9 Távolítsa el az USB foglalatot takaró címkét.

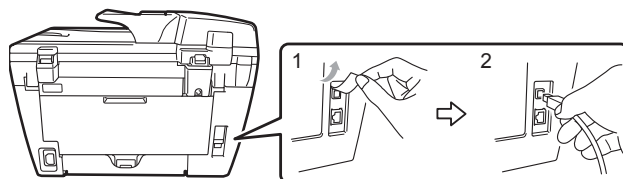

- 10** Csatlakoztassa az USB-interfészkábel a számítógéphez, majd a készülékhez.

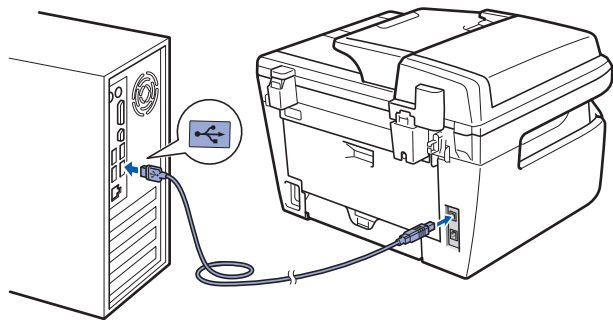

⊘ Helytelen beállítás

NE csatlakoztassa a készüléket billentyűzetten lévő USB portra vagy önálló áramellátás nélküli USB hub-hoz. A Brother azt javasolja, hogy készülékét közvetlenül számítógépéhez csatlakoztassa.

- 11** Csatlakoztassa a tápvezetékét a fali aljzathoz. Kapcsolja be a készüléket. A Brother illesztőprogramok telepítése automatikusan elindul. **A telepítőablakok egymás után jelennek meg. Legyen türelemmel.**

⊘ Helytelen beállítás

Egyik telepítőablakot se zárja be a telepítés során.

- 12** Ha az online regisztrációs ablak jelenik meg, válassza ki a megfelelő opciót, és kövesse a képernyőn megjelenő utasításokat.

- 13** A számítógép újraindításához kattintson a **Befejezés** gombra. (A számítógép újraindítását követően rendszergazdai jogosultságokkal rendelkező felhasználóként kell bejelentkeznie.)



Megjegyzés

XML Paper Specification Printer Driver

Az XML Paper Specification Printer Driver a legalkalmasabb nyomtatómeghajtó-program, amennyiben olyan alkalmazásokból nyomtat, amelyek XML Paper Specification dokumentumokat használnak. Töltse le a legújabb illesztőprogramot a Brother Solutions Center weboldalról, a <http://solutions.brother.com/> címről.



Sikeresen telepítette az MFL-Pro Suite csomagot, mely a nyomtató és a szkennel illesztőprogramjait tartalmazza. A telepítés befejeződött.

Hálózati interfészkábel használata esetén (csak DCP-7045N) (Windows® 2000 Professional/XP/XP Professional x64 Edition/Windows Vista® rendszerhez)

FONTOS

Győződjön meg arról, hogy elvégezte **A készülék telepítése (A készülék telepítése)** című 1. részt, amely a 6 - 8 oldalakon található.



Megjegyzés

A mellékelt CD-ROM tartalmazza a ScanSoft™ PaperPort™ 11SE szoftvert. Ez a szoftver csak a következő operációs rendszereket támogatja: Windows® 2000 (SP4 vagy magasabb), XP (SP2 vagy magasabb), XP Professional x64 Edition és Windows Vista®. Kérjük, hogy az MFL-Pro Suite telepítése előtt frissítse operációs rendszerét a legfrissebb Windows® szervizcsomaggal.

- 1 Kapcsolja ki a készüléket, és húzza ki a tápvezetékét a fali aljzathból.
- 2 Csatlakoztassa a hálózati interfészkábel a készülékhez, majd a hálózathoz.
- 3 Csatlakoztassa a tápvezetékét a fali aljzathoz. Kapcsolja be a készüléket.
- 4 Kapcsolja be a számítógépet. (Rendszergazdai jogosultságokkal rendelkező felhasználóként kell bejelentkeznie.) Az MFL-Pro Suite telepítése előtt zárjon be minden alkalmazást.



Megjegyzés

Ha személyes tűzfalat használ, telepítés előtt kapcsolja ki. A telepítést követően indítsa újra a személyes tűzfalat.

- 5 Helyezze be a mellékelt CD-ROM-ot a számítógép meghajtójába. Kövesse a képernyőn megjelenő utasításokat.

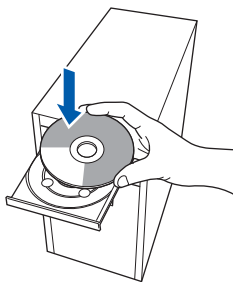

- 6 Megjelenik a képernyőn a CD-ROM főmenüje. Kattintson az **MFL-Pro Suite telepítése** opcióra.

7

Miután elolvasta és elfogadta a ScanSoft™ PaperPort™ 11SE licenzmegállapodást, kattintson az **Igen** gombra. A ScanSoft™ PaperPort™ 11SE telepítése automatikusan elkezdődik. Ezt az MFL-Pro Suite telepítése követi.

8

A Brother MFL-Pro Suite szoftverlicenc-szerződést tartalmazó ablak megjelenését követően kattintson az **Igen** gombra, ha elfogadja a szoftverlicenc-szerződést.

9

Válassza ki a **Hálózati csatlakozás** lehetőséget, majd kattintson a **Tovább** gombra.



Megjegyzés

Ha a PS illesztőprogramot szeretné telepíteni (a Brother BR-Script illesztőprogramja), válassza a **Custom Install (Egyedi telepítés)** lehetőséget, és kövesse a képernyőn megjelenő utasításokat. Ha megjelenik a **Jellemzők kiválasztása** képernyő, jelölje be a **PS nyomtatómeghajtó-program** opciót, majd kövesse a képernyőn megjelölt utasításokat.

10

Windows® XP SP2/Windows Vista® felhasználók válasszák a következő opciót: **A tűzfal-port beállításának megváltoztatása a hálózati kapcsolat lehetővé tételéhez, majd folytassák a telepítést. (Ajánlott)** majd kattintson a **Tovább** gombra.

Ha nem Windows® tűzfalat használ, olvassa el szoftvere használati útmutatóját arról, miként kell hozzáadni a következő hálózati portokat.

- Hálózati szkenneléshez adja hozzá az 54925-ös UDP portot.
- Hálózati PC-Fax fogadásához adja hozzá az 54926-os UDP portot.
- Ha továbbra is problémái vannak a hálózati kapcsolattal, adja hozzá a 137-es UDP portot.

11

Ha a készüléket az Ön hálózatára konfigurálták, válassza ki a készüléket a listából, majd kattintson a **Tovább** gombra. Ha készüléke az **APIPA** opciót jeleníti meg az **IP cím** mezőben, kattintson az **IP cím konfigurálása** gombra, majd adjon meg egy olyan IP címet készüléke számára, amely megfelel az Ön hálózatának.

- 12** A Brother illesztőprogramok telepítése automatikusan elindul. **A telepítőablakok egymás után jelennek meg. Legyen türelemmel.**

⊘ Helytelen beállítás

Egyik telepítőablakot se zárja be a telepítés során.

- 13** Ha az online regisztrációs ablak jelenik meg, válassza ki a megfelelő opciót, és kövesse a képernyőn megjelenő utasításokat.

- 14** A számítógép újraindításához kattintson a **Befejezés** gombra.
(A számítógép újraindítását követően rendszergazdai jogosultságokkal rendelkező felhasználóként kell bejelentkeznie.)



Az MFL-Pro Suite telepítése befejeződött.



Megjegyzés

- **XML Paper Specification Printer Driver**
Az XML Paper Specification Printer Driver a legalkalmasabb nyomtatómeghajtó-program, amennyiben olyan alkalmazásokból nyomtat, amelyek XML Paper Specification dokumentumokat használnak. Töltse le a legújabb illesztőprogramot a Brother Solutions Center weboldaltól, a <http://solutions.brother.com/> címről.
- Az MFL-Pro Suite a következő szoftvereket tartalmazza: hálózati nyomtatómeghajtó, hálózati szkennermeghajtó, Brother ControlCenter3 és ScanSoft™ PaperPort™ 11SE OCR-rel.

A ScanSoft™ PaperPort™ 11SE egy dokumentumkezelő alkalmazás, amely szkennelt dokumentumok megtekintésére szolgál.

USB-interfészkábel használata esetén

Mac OS X 10.2.4 vagy újabb változat esetén

FONTOS

Győződjön meg arról, hogy elvégezte **A készülék telepítése (A készülék telepítése)** című 1. részt, amely a 6 - 8 oldalakon található.



Megjegyzés

A Mac OS X 10.2.0 - 10.2.3 felhasználóknak a Mac OS X 10.2.4 vagy magasabb verziószámú operációs rendszerre kell frissíteniük. (A Mac OS X rendszerrel kapcsolatos legfrissebb információk a <http://solutions.brother.com/> címen található.)

- 1 Csatlakoztassa a tápvezetékét a fali aljzathoz. Kapcsolja be a készüléket.
- 2 Távolítsa el az USB foglalatot takaró címkét.

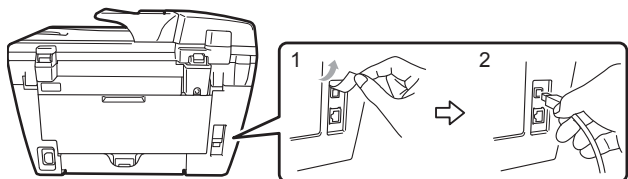

- 3 Csatlakoztassa az USB-interfészkábel előbb a számítógépéhez, majd a készülékhez.

⊘ Helytelen beállítás

NE csatlakoztassa a készüléket billentyűzet nélküli USB portra vagy önálló áramellátás nélküli USB hub-hoz. A Brother azt javasolja, hogy készülékét közvetlenül számítógépéhez csatlakoztassa.

- 4 Kapcsolja be Macintosh számítógépet.
- 5 Helyezze a Macintosh operációs rendszerhez mellékelt CD-ROM-ot a meghajtóba.

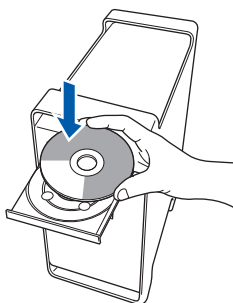

- 6 A telepítéshez kattintson kétszer az **Start Here OSX (OSX kezdje itt)** ikonra. Kövesse a képernyőn megjelenő utasításokat.



Megjegyzés

- Ha telepíteni szeretné a PS illesztőprogramot, olvassa el a Szoftverhasználati útmutatót a CD-ROM-on. (Csak DCP-7045N esetén)
- Kérjük, várjon: a szoftver telepítése néhány percre igénybe vesz. A telepítést követően a szoftver telepítésének befejezéséhez kattintson a **Restart (Újraindítás)** gombra.

- 7 A Brother szoftver megkeresi a Brother készüléket. Ez idő alatt a következő képernyő látható.

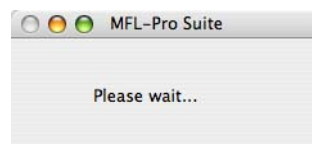

- 8 Amikor ez a képernyő megjelenik, kattintson az **OK** gombra.

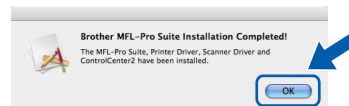

- 9 Mac OS X 10.3.x vagy újabb változat esetén:
Az MFL-Pro Suite, a Brother nyomtató és szkennert illesztőprogramjai, valamint a Brother ControlCenter2 telepítése befejeződött.
Folytassa a **13** lépéssel.

- 9 Mac OS X 10.2.4-től 10.2.8-ig felhasználóknak: Kattintson az **Add (Hozzáadás)** elemre.

- 10 Válassza az **USB** lehetőséget.

- 11 Válassza ki a kívánt modell nevét, majd kattintson az **Add (Hozzáadás)** gombra.

12 Kattintson a **Print Center (Nyomtatási központ)**, majd a **Quit Print Center (Kilépés a nyomtatási központból)** elemekre.

 **Az MFL-Pro Suite, a Brother nyomtató és szkennel illesztőprogramjai, valamint a Brother ControlCenter2 telepítése befejeződött.**

13 A Presto! PageManager telepítéséhez kattintson kétszer a **Presto! PageManager** ikonra, és kövesse a képernyőn megjelenő utasításokat.

 **A Presto! PageManager program telepítése befejeződött.**

Hálózati interfészkábel használata esetén (csak DCP-7045N)

Mac OS X 10.2.4 vagy újabb változat esetén

FONTOS

Győződjön meg arról, hogy elvégezte **A készülék telepítése (A készülék telepítése)** című 1. részt, amely a 6 - 8 oldalakon található.

- 1 Csatlakoztassa a tápvezetékét a fali aljzathoz. Kapcsolja be a készüléket.

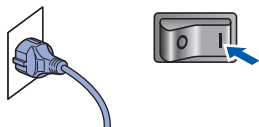

- 2 Csatlakoztassa a hálózati interfészkábel a készülékhez, majd a hálózathoz.

- 3 Kapcsolja be Macintosh számítógépet.

- 4 Helyezze a Macintosh operációs rendszerhez mellékelt CD-ROM-ot számítógépe CD-ROM meghajtójába.

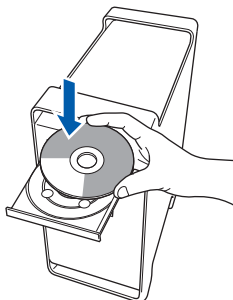

- 5 A telepítéshez kattintson kétszer az **Start Here OSX (OSX kezdje itt)** ikonra. Kövesse a képernyőn megjelenő utasításokat.

- 6 A Brother szoftver megkeresi a Brother készüléket. Ez idő alatt a következő képernyő látható.

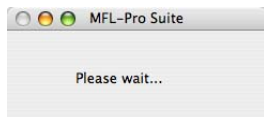

Megjegyzés

- Ha a készüléket hálózati használatra állították be, válassza ki a készüléket a listából, majd kattintson az **OK** gombra. Ez az ablak nem jelenik meg, ha csak egy készüléket csatlakoztattak a hálózathoz. Ilyenkor a rendszer automatikusan ezt a készüléket választja ki. Folytassa a 7 lépéssel.

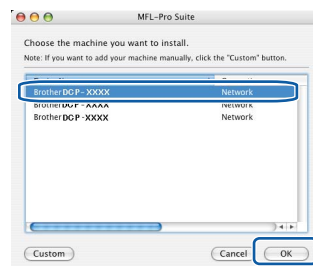

- Amikor ez a képernyő megjelenik, kattintson az **OK** gombra.

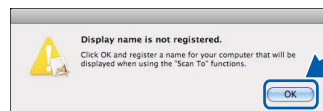

Adja meg a Macintosh számítógépének nevét legfeljebb 15 karakterben a **Display Name (Kijelző név)** mezőben, majd kattintson az **OK** gombra. Folytassa a 7 lépéssel.



- Ha a készülék Szkenelés gombját kívánja a hálózathoz történő beolvasáshoz használni, jelölje be a **Register your computer with the „Scan To“ function on the machine (Regisztrálja számítógépét „Szkenelés“ funkcióval a készüléken)** négyzetet.
- Az itt megadott név megjelenik a készülék LCD kijelzőjén, ha megnyomja a **Scan (Szkenel)** gombot, és kiválaszt egy szkennelési opciót. (További részleteket a CD-ROM-on lévő Szoftverhasználati útmutatóban talál.)

- 7** Amikor ez a képernyő megjelenik, kattintson az **OK** gombra.

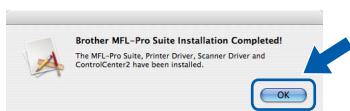

- OK!** **Mac OS X 10.3.x vagy újabb változat esetén:**
Az MFL-Pro Suite, a Brother nyomtató és szkennel illesztőprogramjai, valamint a Brother ControlCenter2 telepítése befejeződött.
Folytassa a 12 lépéssel.

- 8** Mac OS X 10.2.4-től 10.2.8-ig felhasználóknak:
 Kattintson az **Add (Hozzáadás)** elemre.

- 9** Mac OS X 10.2.4-től 10.2.8-ig felhasználóknak:
 Az alábbiak szerint válasszon.

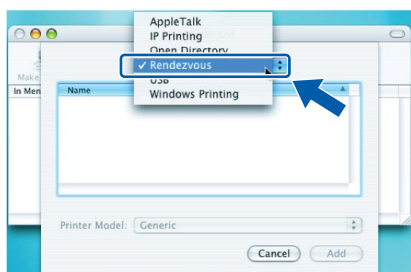

- 10** Válassza ki a kívánt modell nevét, majd kattintson az **Add (Hozzáadás)** gombra.

- 11** Kattintson a **Print Center (Nyomtatási központ)**, majd a **Quit Print Center (Kilépés a nyomtatási központból)** elemekre.

- OK!** **Az MFL-Pro Suite, a Brother nyomtató és szkennel illesztőprogramjai, valamint a Brother ControlCenter2 telepítése befejeződött.**

- 12** A Presto! PageManager telepítéséhez kattintson kétszer a **Presto! PageManager** ikonra, és kövesse a -képernyőn megjelenő utasításokat.

- OK!** **A Presto! PageManager program telepítése befejeződött.**

Fogyóeszközök

A fogyóeszközök pótlásának időszerűségére a készülék az LCD-kijelzőn megjelenő hibaüzenetben hívja fel a figyelmet.

A készülékhez tartozó fogyóeszközökkel kapcsolatban további információkat a <http://solutions.brother.com/> címen találhat, vagy vegye fel a kapcsolatot a helyi Brother viszonteladóval.

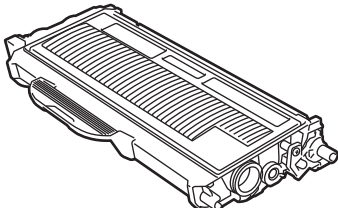
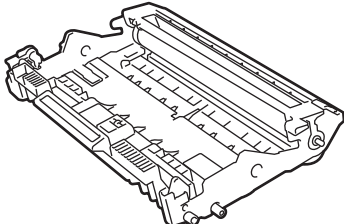
Festékkazetta	Dobegység
TN-2110/TN-2120	DR-2100
	

brother®