

brother®

GEBRUIKERSHANDLEIDING

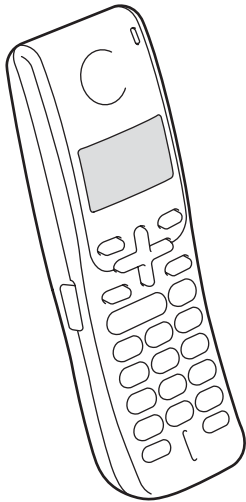

DECT™ -
telefoon
BCL-D70

CE

Versie 0
DUT/BEL-DUT

Informatie over goedkeuring en mededeling aangaande samenstelling en publicatie

DEZE APPARATUUR IS ONTWERPEN VOOR GEBRUIK MET EEN DUBBELDRAADS
ANALOG PSTN-SNOER, VOORZIEN VAN DE PASSENDE CONNECTOR.

INFORMATIE OVER GOEDKEURING

Brother wijst erop dat dit product mogelijk niet goed functioneert in een ander land dan dat waarin het oorspronkelijk werd aangekocht, en biedt geen garantie indien dit product wordt gebruikt op openbare telecommunicatielijnen in een ander land.

Samenstelling en publicatie

Deze handleiding is samengesteld en gepubliceerd onder supervisie van Brother Industries, Ltd. De nieuwste productgegevens en -specificaties zijn in deze handleiding verwerkt.

De inhoud van deze handleiding en de specificaties van dit product kunnen zonder voorafgaande kennisgeving worden gewijzigd.

Brother behoudt zich het recht voor om de specificaties en de inhoud van deze handleiding zonder voorafgaande kennisgeving te wijzigen. Brother is niet verantwoordelijk voor enige schade (met inbegrip van gevolgschade) voortvloeiend uit het gebruik van deze handleiding of de daarin beschreven producten, inclusief maar niet beperkt tot zetfouten en andere fouten in deze publicatie.

EG Conformiteitsverklaring



EC Declaration of Conformity

Manufacturer

Brother Industries, Ltd.
15-1, Naeshiro-cho, Mizuho-ku, Nagoya 467-8561, Japan

Plant

Brother Industries (Shen Zhen) Ltd
G02414-1, Bao Chang Li Bonded Transportation Industrial Park,
Bao Long Industrial Estate, Longgang, Shenzhen, China

Herewith declare that:

Products description : Digital Cordless Handset
Model Name : BCL-D70

is in conformity with provisions of the R & TTE Directive (1999/5/EC) and we declare compliance with the following standards :

Standards applied :

Harmonized : Safety EN60950-1:2001+A11: 2004
Radio EN 301 406 V1.5.1
EN 301 489-1 V1.6.1
EN 301 489-6 V1.2.1
EN 50 360 : 2001

Year in which CE marking was first affixed : 2008

Issued by : Brother Industries, Ltd.

Date : 12th June, 2008

Place : Nagoya, Japan

Signature :

Junji Shiota
General Manager
Quality Management Dept.

EG Conformiteitsverklaring

Producent

Brother Industries, Ltd.

15-1, Naeshiro-cho, Mizuho-ku, Nagoya 467-8561, Japan

Fabriek

Brother Industries (Shen Zhen) Ltd

G02414-1, Bao Chang Li Bonded Transportation Industrial Park,

Bao Long Industrial Estate, Longgang, Shenzhen, China

Verklaren hierbij dat:

Productomschrijving : Digitale draadloze telefoon

Modelnaam : BCL-D70

voldoet aan de voorschriften van de richtlijn R & TTE (1999/5/EG), en we verklaren dat het aan de volgende standaarden voldoet:

Toegepaste norm:

Geharmoniseerd: Veiligheid EN60950-1: 2001 +A11: 2004

Radio EN301 406V1.5.1
EN301 489-1 V1.6.1
EN50 360:2001

Jaar waarin EG-certificatie voor het eerst werd toegekend: 2008

Uitgegeven door : Brother Industries, Ltd.

Datum : 12 juni 2008

Plaats : Nagoya, Japan

Inhoudsopgave

1 Algemene informatie 1

Gebruik van de documentatie	1
Symbolen en conventies die in de documentatie gebruikt worden	1
Inleiding	2
Eerste instellingen	2
Sluit het netsnoer van de houder van de batterijlader aan	2
De batterij installeren	3
Uw land instellen	4
De draadloze hoorns registreren	4
De draadloze hoorns registratie ongedaan maken	5
Een geschikte plaats kiezen	6
Belangrijke veiligheidsinstructies	6
Overzicht bedieningspaneel	7
LCD-schermindicaties	8

2 Telefoon 9

Eenvoudig gebruik	9
Een telefoongesprek voeren	9
De telefoon aannemen	9
Mute	10
Toon of puls	10
Zoeken	10
Oproepgeschiedenis/ Opnieuw kiezen	10
Geschiedenis Nummerweergave	10
Pauze	11
Nummers opslaan om snel te kiezen	11
Nummers opslaan	11
Nummers opslaan vanuit Oproepgeschiedenis	12
Nummers opslaan vanuit de geschiedenis Nummerweergave	12
Opgeslagen nummers wijzigen	12
Opgeslagen nummers wissen	13
Geavanceerd gebruik	13
Een oproep doorverbinden aan het einde van een gesprek	13
De intercom gebruiken	14
Een conferentiegesprek voeren met drie deelnemers	14
Basisstation selecteren	15
Toetsvergrendeling	15

3	Menu en functies	16
	Programmeren op het scherm	16
	Menu-toetsen	16
	Opslag in geheugen	16
	Menutabel	17
	Tekst invoeren	19
	Algemene instellingen.....	20
	Belvolume.....	20
	Volume waarschuwingston	20
	Volume luidspreker.....	20
	Volume hoorn	20
	Belpatroon	20
	Automatische zomer-/wintertijd	21
	LCD-contrast	21
	Datum en tijd	21
	Uw taal kiezen	22
	Echocontrole.....	22
	Verander PIN.....	23
	Alle instellingen terug op de fabrieksinstellingen instellen.....	23
4	Problemen oplossen en Routineonderhoud	24
	Problemen oplossen	24
	Als u problemen met uw draadloze hoorn hebt	24
	Foutmeldingen	25
	Routineonderhoud	26
	De batterijen opladen	26
	Reinigen	27
	De batterij vervangen	27
5	Specificaties	29
	Algemeen	29
	Draadloze hoorn	29
	Batterij	29
	Houder batterijlader	30
	AC adapter	30
	Basisfuncties.....	30
6	Index	31

Gebruik van de documentatie

Dank u voor de aanschaf van een Brother-machine! Het lezen van de documentatie helpt u bij het optimaal benutten van uw draadloze DECT™ (Digital Enhanced Cordless Telecommunication)-telefoon. De batterij van het draadloze toestel kan door de gebruiker worden vervangen. Raadpleeg *De batterij vervangen* op pagina 27 voor aanwijzingen over het vervangen.

Symbolen en conventies die in de documentatie gebruikt worden

De volgende symbolen en conventies worden in de documentatie gebruikt.

Vet	Vetgedrukte tekst identificeert specifieke toetsen op het bedieningspaneel van de draadloze hoorn of van de machine (basisstation).
<i>Cursief</i>	Cursief gedrukte tekst legt de nadruk op een belangrijk punt of verwijst u naar een verwant onderwerp.
Courier New	Het lettertype Courier New identificeert de meldingen die worden weergegeven op het LCD-scherm van de draadloze hoorn.



Waarschuwingen informeren u over de maatregelen die u moet treffen om te vermijden dat u letsel oploopt.



Deze waarschuwingen wijzen u op procedures die u moet volgen om te voorkomen dat de draadloze hoorn of andere voorwerpen worden beschadigd.



Opmerkingen leggen uit hoe u op een bepaalde situatie moet reageren, of hoe de bewerking met andere functies werkt.

Inleiding

De draadloze hoorn biedt verschillende functies die de bestaande functionaliteit van uw Brother-machine kunnen verhogen.

■ Herkiezen:

Hiermee selecteert u een van de 10 laatstgekozen nummers voor herkiezen. U kunt dit nummer ook in het telefoonboek opslaan.

■ Nummers opslaan:

U kunt maximaal 100 namen opslaan met ieder een beschikbaar nummer in het telefoonboek.

■ Doorverbinden:

Als u extra draadloze telefoons hebt, kunt u ook een telefoontje overzetten naar een andere draadloze telefoon. Kunt u een gesprek ook doorverbinden naar een andere draadloze hoorn.

■ Intercom:

Gebruik de intercomfunctie om interne gesprekken te voeren tussen de draadloze hoorn en de machine (basisstation), als u bovendien over optionele extra draadloze hoorns beschikt. Kunt u ook intercomgesprekken voeren met een andere draadloze hoorn.

■ Conferentiegesprek met drie deelnemers:

In dit conferentiegesprek kunnen twee gebruikers met een derde deelnemer spreken vanaf de machine (basisstation) en de draadloze hoorn tegelijkertijd.

■ Nummerweergave:

Als u Nummerweergave hebt aangevraagd bij uw telefoonbedrijf, wordt de beller geïdentificeerd op het LCD-scherm van de draadloze hoorn. U kunt dit nummer ook als een Telefoonboek opslaan.

Eerste instellingen

U kunt op uw Brother-machine tot 3 optionele draadloze hoorns aansluiten bovenop de bijgeleverde hoorn. Als u een optionele draadloze telefoon hebt gekocht, volg dan onderstaande stappen met instructies voor de instelling. Voor de draadloze telefoon die was inbegrepen bij uw machine volgt u de stappen met instructies voor de instelling in de installatiehandleiding.

Sluit het netsnoer van de houder van de batterijlader aan

- 1 De connector in het stopcontact steken (1) en vervolgens de kabel om de bevestigingsklem heen slaan (2) zoals weergegeven in onderstaand schema.

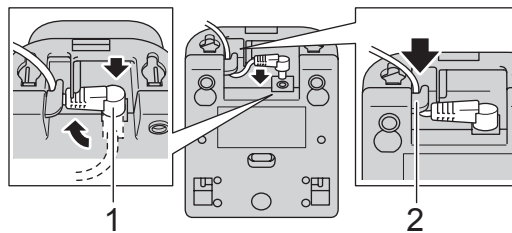

- 2 De AC-adaptor in het stopcontact steken.

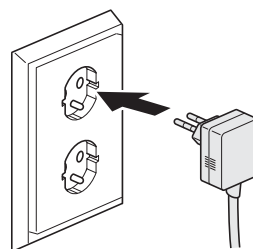

De batterij installeren

- 1 Plaats de connector (1) van de batterij (2) in de hieronder aangegeven richting.

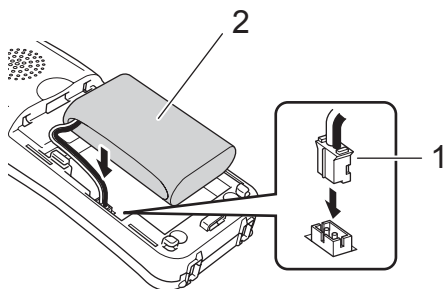

- 2 Plaats de batterij in de aangegeven positie.

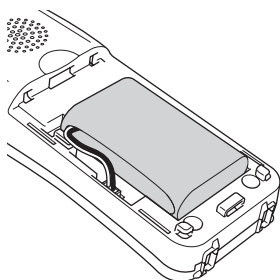

- 3 Installeer het deksel van de batterij door deze op de achterkant van de hoorn te schuiven.

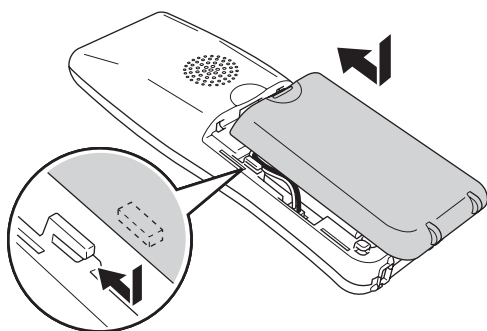

Opmerking

Zorg ervoor dat u niet bekneld raakt in het snoer van de batterijconnector.

- 4 Laad de batterij door de draadloze telefoon minstens 12 uur in de houder te laten staan, alvorens deze te gebruiken. (Zie *De batterijen opladen* op pagina 26.) U kunt tijdens het opladen voortgaan met de installatie van de hoorn.

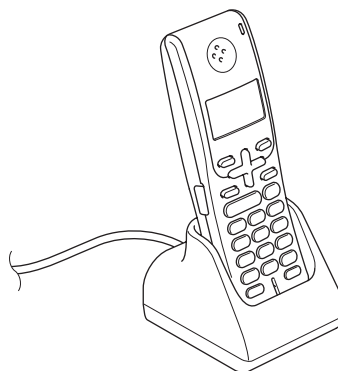

Uw land instellen

De eerste keer dat u de batterij installeert, moet u uw land instellen zodat de draadloze telefoon correct werkt op lokale telecommunicatielijnen.

- 1 Druk op **Menu/OK**.
- 2 Druk op ▲ of ▼ om uw land te selecteren.
Druk op **Menu/OK**.
- 3 Druk op **1** om te bevestigen.

De draadloze hoorns registreren

U kunt op uw machine (basisstation) tot 3 optionele draadloze hoorns registreren bovenop de bijgeleverde draadloze hoorn.

- 1 Druk op **MENU** op het touchscreen van de machine (basisstation).
- 2 Druk op ▲ of ▼ om **Stand.instel.** te tonen.
- 3 Druk op **Stand.instel..**
- 4 Druk op ▲ of ▼ om **Hoorn registreren** te tonen.
- 5 Druk op **Hoorn registreren**.
- 6 Druk op **Registreer**.
De machine (basisstation) zoekt de draadloze telefoon.
- 7 Druk op **Menu/OK** op de draadloze telefoon.
- 8 Druk op ▲ of ▼ om **Hoorn registr.** te selecteren.
Druk op **Menu/OK**.
- 9 Druk op ▲ of ▼ om **Base1, Base2, Base3** of **Base4** te selecteren.
Druk op **Menu/OK**.



Opmerking

- Als u de telefoon reeds op een basisstation hebt geregistreerd, controleer dan of u een nummer van een basisstation kiest dat niet wordt gebruikt. Als u de telefoon bijvoorbeeld registreert op een extra basisstation en u **Base1** selecteert, wordt het eerder in **Base1** opgeslagen basisstation overschreven en is de telefoon niet meer hierop aangesloten.
- Uw machine (basisstation) is reeds opgeslagen als **Base1** op de meegeleverde telefoon.

- 10 Voer de geregistreerde viercijferige pincode van de machine in (basisstation) (de fabrieksinstelling is "0000") door te drukken op de kiestoetsen op het bedieningspaneel van de draadloze telefoon. Druk op **Menu/OK**.



Opmerking

- Als u drie korte piepjes hoort, is de draadloze telefoon niet geregistreerd. Probeer de draadloze telefoon opnieuw te registreren.
- Als u een andere draadloze telefoon wilt installeren, herhaal dan stappen 6 tot 10.
- U kunt de pincode wijzigen. (Zie *Verander PIN* op pagina 23.)
- U kunt GAP (Generic Access Profile) compatibele DECT™-telefoons op uw machine registreren (basisstation). Volg stappen 1 tot 6, raadpleeg vervolgens de documentatie van uw telefoon om de registratie te voltooien. De functies zijn beperkt tot het maken en ontvangen van externe gesprekken. Het kan zijn dat sommige telefoons niet functioneren met uw machine.

- 11 Druk op **Stop/Eindigen (Stop/Exit)** op het bedieningspaneel van de machine (basisstation).

De draadloze hoorns registratie ongedaan maken

U kunt uw draadloze telefoon deregistreren. Als u meer dan een draadloze telefoon gebruikt, worden door deregistratie alle met de machine (basisstation) geregistreerde telefoons verwijderd.

- 1 Druk op **MENU** op het touchscreen van de machine (basisstation).
- 2 Druk op **▲** of **▼** om *Stand.instel.* te tonen.
- 3 Druk op *Stand.instel..*
- 4 Druk op **▲** of **▼** om *Hoorn registreren* te tonen.
- 5 Druk op *Hoorn registreren*.
- 6 Druk op *Afsluiten*. Druk op **Ja** om te bevestigen.
- 7 Druk op **Stop/Eindigen (Stop/Exit)**.

Een geschikte plaats kiezen

- Kies een plaats waar de temperatuur tussen de 10° C en 35° C blijft.
- Plaats de draadloze telefoon en houder NIET in de buurt van verwarmingstoestellen, airconditioners, water of chemicaliën.
- Zorg dat de draadloze telefoon en houder NIET worden blootgesteld aan direct zonlicht, overmatige warmte, vocht of stof.
- Gebruik de draadloze telefoon NIET in de buurt van elektromedische apparatuur.
- Wij adviseren een afstand van minstens 3 m tussen de machine (basisstation) of draadloze telefoon en mogelijke bronnen van radiostoring.

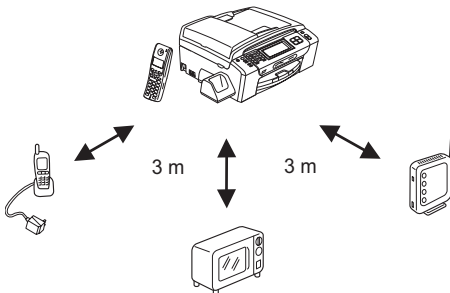

Belangrijke veiligheidsinstructies



WAARSCHUWING

Gebruik alleen de AC adapter en de houder die zijn meegeleverd bij deze draadloze telefoon.

Installeer dit product in de nabijheid van een goed bereikbaar stopcontact.

Gebruik alleen een oplaadbare batterij van Brother.

Gooi een gebruikte batterij NIET in het vuur. Hij kan exploderen.

Zelden lekt er corrosieve vloeistof. Mocht u die in uw ogen krijgen, was ze dan onmiddellijk met water. Raadpleeg een arts, als u bezorgd bent.

Zorg ervoor dat de batterij niet in aanraking komt met wat voor geleidende materialen dan ook. Het kan kortsluiting van de batterij veroorzaken.

Kleine metalen voorwerpen zoals nagels en nietjes kunnen worden aangetrokken door het oorstuk van de telefoon.



VOORZICHTIG

Verwijder het witte plastic dat de batterij bedekt NIET.

Overzicht bedieningspaneel



- 1 LCD-scherm (liquid crystal display)**
Op het LCD-scherm verschijnen boodschappen die u helpen bij het instellen en gebruiken van uw draadloze hoorn.
- 2 (Her kies/Pauze)**
Herkiest een van de 10 laatstgekozen nummers. U kunt er ook een pauze mee invoegen in nummers uit het Telefoonboek.

3 Ingang hoofdtelefoon

U kunt een externe hoofdtelefoon met microfoon (niet inbegrepen) op de draadloze telefoon aansluiten. Om toegang te krijgen tot de ingang van de hoofdtelefoon, vouwt u de bedekking daarvan - aan de linkerkant van de draadloze telefoon - open. U kunt alle soorten standaard hoofdtelefoons die een minstekker van 2,5 mm gebruiken, aansluiten.

4 C (Wissen)

Gebruik deze toets om de cursor terug te brengen en een letter te wissen.

5 (Gesprek)

Gebruik deze toets om een telefoongesprek te beginnen of te ontvangen.

6 Kiestoetsen

Gebruik deze toetsen om telefoonnummers te kiezen en als toetsenbord om informatie in de draadloze hoorn in te voeren.

Met de toets # kunt u tijdens een oproep de kies-modus tijdelijk veranderen van puls naar toon.

7 (Luidspreker)

Hiermee kunt u een gesprek voeren zonder de draadloze hoorn op te nemen.

8 LED Laden

Wordt groen wanneer de draadloze telefoon wordt opgeladen.

9 R

Gebruik deze toets om toegang te krijgen tot een buitenlijn, of om een telefoontje over te zetten naar een ander toestel dat ook op de PBX is aangesloten.

10 Menutoetsen:

■ Volumetoetsen



Met deze toetsen kunt u het volume van het beldsignaal, de luidspreker of de draadloze hoorn regelen.

■ ▲ □

Met deze toets kunt u nummers opzoeken die in het kiesgeheugen zijn opgeslagen.

■ ▲ of ▼

Druk op deze toets om door de menu's en opties te bladeren.

11 Menu/OK

Met deze toets krijgt u toegang tot het Menu, en kunt u instellingen programmeren of opslaan.

12  (Uit)

Gebruik deze toets om op te hangen of te annuleren.

13 Int (Wacht/Intercom)

Zet de huidige oproep in de wachtstand. Druk ook op deze toets om op de intercom te spreken of een inkomend telefoontje over te zetten naar de draadloze telefoon of om met drie personen tegelijk te spreken.

LCD-schermindicaties

Op het LCD-scherm ziet u de huidige status van de draadloze hoorn.

1

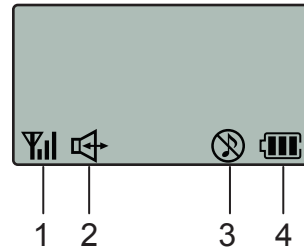
**1 Status draadloze hoorn**

Op een indicator met vier niveaus leest u de signaalsterkte af voor de draadloze hoorn.



0

Max.

2 Luidspreker

Zichtbaar wanneer u de luidspreker gebruikt.

3 Status belvolume

Zichtbaar wanneer het belvolume op 'uit' staat.

4 Batterijstatus

Op een indicator met vier niveaus leest u het resterende batterijleven af.



0



Max.

Eenvoudig gebruik

Een telefoongesprek voeren

- 1 Neem de draadloze hoorn op.
- 2 Vorm met de kiestoetsen een nummer of kies een nummer uit het telefoongeheugen.





- 3 Druk op .
- 4 Spreek duidelijk en naar de microfoon toe.
- 5 Druk op  om op te hangen.
- 6 Leg de draadloze hoorn weer op de haak.







Opmerking

Als u wilt telefoneren zonder de draadloze hoorn te gebruiken, drukt u op  en vormt het nummer met de kiestoetsen.

De telefoon aannemen

- 1 Neem de draadloze telefoon op uit de houder om het telefoontje te beantwoorden. Als uw draadloze telefoon zich niet in de houder bevindt, moet u drukken op  om het telefoontje te beantwoorden.
- 2 Druk op  om het gesprek te beëindigen.
- 3 Leg de draadloze hoorn weer op de haak.

Wanneer de machine (basisstation) of de draadloze telefoon rinkelt, kunt u in plaats van de draadloze telefoon op te nemen en te drukken op , ook drukken op  op de draadloze telefoon. Spreek duidelijk en naar de draadloze telefoon toe. Druk op  om het gesprek te beëindigen.

Bij een slechte verbinding hoort degene die u opbelt soms een echo van uw stem tijdens het gesprek. Als dit probleem zich voordoet, neem dan de draadloze telefoon op en druk op  om de hoorn te gebruiken.



Opmerking



Ook als het een fax betreft wanneer u het gesprek aanneemt, ontvangt de machine (basisstation) automatisch het faxbericht. Zie *Fax waarnemen in de gebruikershandleiding*.

Mute

Om een gesprek in de wachtstand te zetten, drukt u op **Int**. U haalt het gesprek uit wacht door opnieuw op **Int** te drukken. U kunt ook gesprekken doorverbinden naar de machine (basisstation) of naar de draadloze hoorn als u over een optionele extra draadloze hoorn beschikt. (Zie *Een oproep doorverbinden aan het einde van een gesprek* op pagina 13.)

Toon of puls

Wanneer u een pulsservice hebt, maar toonsignalen moet verzenden (bijvoorbeeld voor telefonisch bankieren), dient u onderstaande instructies te volgen. Wanneer u een toetstoonservice hebt, hebt u deze functie niet nodig voor het verzenden van toonsignalen.

- 1 Neem de draadloze hoorn op.
- 2 Druk op .
- 3 Druk op **#** op het bedieningspaneel van de draadloze telefoon. Alle cijfers die nu worden ingetoetst, zullen toonsignalen verzenden.
- 4 Druk op .



Zoeken

U kunt zoeken naar namen die in het geheugen van het telefoonboek zijn opgeslagen.

- 1 Neem de draadloze hoorn op.
- 2 Druk op **▲** () en ga op een van de volgende manieren te werk:
 - Druk op **▲** of **▼** om de naam te kiezen van wie u wilt bellen.
 - Gebruik de kiestoetsen om de eerste letter van de naam in te voeren, en druk vervolgens op **▲** of **▼** om de naam die u wilt bellen, te kiezen.

Oproepgeschiedenis/ Opnieuw kiezen

De laatste 10 nummers die u gekozen hebt, worden opgeslagen in het belgeheugen. U kunt een van deze nummers kiezen om te bellen, dit aan het telefoonboek toevoegen of uit het geheugen wissen.

- 1 Druk op . U kunt ook *Belgeschiedenis* selecteren door te drukken op **Menu/OK**.
- 2 Druk op **▲** of **▼** om het nummer te selecteren en ga op een van de volgende manieren te werk:
 - Druk op  om een gesprek te beginnen.
 - Druk op **Menu/OK** en ga naar stap 3 om het nummer op te slaan of te wissen.
- 3 Ga op een van de volgende manieren te werk:
 - Als u het nummer wilt opslaan, drukt u op **▲** of **▼** en kiest *Toevoeg telboek*. Druk op **Menu/OK**. (Zie *Nummers opslaan vanuit Oproepgeschiedenis* op pagina 12.)
 - Druk op **▲** of **▼** om *Wissen* te selecteren. Druk op **Menu/OK**. Druk op **1** om te bevestigen.
 - Als u alle opgeslagen nummers wilt wissen, drukt u op **▲** of **▼** en kiest *Alles wissen*. Druk op **Menu/OK**. Druk op **1** om te bevestigen.



Geschiedenis Nummerweergave

Voor deze functie is de dienst Nummerweergave vereist die door vele plaatselijke telefoonbedrijven wordt aangeboden. (Zie *Nummerweergave in de gebruikershandleiding*.)

De laatste 30 nummers vanwaar u bent opgebeld, worden opgeslagen in de geschiedenis Nummerweergave. U selecteert een van deze nummers om ernaar te bellen, het toe te voegen aan het telefoonboek of het uit de geschiedenis te wissen.

- 1 Druk op **Menu/OK**.
- 2 Druk op ▲ of ▼ om *Geschiedenis Nummerweergave* te selecteren.
Druk op **Menu/OK**.
- 3 Druk op ▲ of ▼ om het nummer te selecteren en ga op een van de volgende manieren te werk:
 - Druk op  om een gesprek te beginnen.
 - Druk op **Menu/OK** en ga naar stap 4 om het nummer op te slaan of te wissen.
- 4 Ga op een van de volgende manieren te werk:
 - Als u het nummer wilt opslaan, drukt u op ▲ of ▼ en kiest *Toevoegen telefoonboek*.
Druk op **Menu/OK**.
(Zie *Nummers opslaan vanuit de geschiedenis Nummerweergave* op pagina 12.)
 - Druk op ▲ of ▼ om *Wissen* te selecteren.
Druk op **Menu/OK**.
Druk op **1** om te bevestigen.
 - Als u alle opgeslagen nummers wilt wissen, drukt u op ▲ of ▼ en kiest *Alles wissen*.
Druk op **Menu/OK**.
Druk op **1** om te bevestigen.

Pauze

Bij handmatig kiezen, kunt u drukken op  om een pauze van 3,5 seconden tussen de nummers in te lassen. Als u internationaal belt, kunt u zo vaak als nodig op  drukken om de pauze langer te maken.

Nummers opslaan om snel te kiezen

U kunt op uw draadloze hoorn ook nummers snel kiezen. Wanneer u een nummer selecteert uit het kiesgeheugen, geeft het LCD-scherm de naam (indien u deze hebt opgeslagen) of het nummer weer.

Nummers opslaan

U kunt tot 100 locaties opslaan met een naam en een nummer. Om een nummer te kiezen, hoeft u slechts enkele toetsen in te drukken (Bijvoorbeeld: ▲ (☎), ▲ of ▼ en



- 1 Druk op **Menu/OK**.
- 2 Druk op ▲ of ▼ om *Telefoonboek* te selecteren.
Druk op **Menu/OK**.
- 3 Druk op ▲ of ▼ om *Toevoegen* te selecteren.
Druk op **Menu/OK**.
- 4 Ga op een van de volgende manieren te werk:
 - Voer de naam in met behulp van de kiestoetsen (max. 16 tekens).
Druk op **Menu/OK**.
(Voor hulp bij het invoeren van letters, zie *Tekst invoeren* op pagina 19.)
 - Om het nummer zonder een naam op te slaan, drukt u op **Menu/OK**.
- 5 Toets het telefoonnummer in (max. 20 cijfers). Druk op **Menu/OK**.
- 6 Ga op een van de volgende manieren te werk:
 - Ga naar stap 3 om nog een nummer op te slaan.
 - Om Instellen te stoppen drukt u op



Nummers opslaan vanuit Oproepgeschiedenis

U kunt ook nummers opslaan vanuit de oproepgeschiedenis.

- 1 Druk op . U kunt ook *Belgeschiedenis* selecteren door te drukken op **Menu/OK**.
- 2 Druk op ▲ of ▼ om het nummer te kiezen dat u wilt opslaan. Druk op **Menu/OK**.
- 3 Druk op ▲ of ▼ om *Toevoeg telboek* te selecteren. Druk op **Menu/OK**.
- 4 Ga op een van de volgende manieren te werk:
 - Voer de naam in met behulp van de kiestoetsen (max. 16 tekens). Druk op **Menu/OK**. (Voor hulp bij het invoeren van letters, zie *Tekst invoeren* op pagina 19.)
 - Om het nummer zonder een naam op te slaan, drukt u op **Menu/OK**.
- 5 Druk op **Menu/OK** om het nummer te bevestigen.

Nummers opslaan vanuit de geschiedenis Nummerweergave

Als u beschikt over de dienst Nummerweergave van uw plaatselijk telefoonbedrijf, kunt u vanuit de geschiedenis Nummerweergave ook nummers in het telefoonboek opslaan. (Zie *Nummerweergave in de Gebruikershandleiding van de machine*.)

- 1 Druk op **Menu/OK**.
- 2 Druk op ▲ of ▼ om *Geschiedenis Nummerweergave* te selecteren. Druk op **Menu/OK**.

- 3 Druk op ▲ of ▼ om het nummer te kiezen dat u wilt opslaan. Druk op **Menu/OK**.
- 4 Druk op ▲ of ▼ om *Toevoeg telboek* te selecteren. Druk op **Menu/OK**.
- 5 Ga op een van de volgende manieren te werk:
 - Voer de naam in met behulp van de kiestoetsen (max. 16 tekens). Druk op **Menu/OK**. (Voor hulp bij het invoeren van letters, zie *Tekst invoeren* op pagina 19.)
 - Om het nummer zonder een naam op te slaan, drukt u op **Menu/OK**.
- 6 Druk op **Menu/OK** om het nummer te bevestigen.

Opgeslagen nummers wijzigen

U kunt een eerder opgeslagen naam of nummer wijzigen.

- 1 Druk op **Menu/OK**.
- 2 Druk op ▲ of ▼ om *Telefoonboek* te selecteren. Druk op **Menu/OK**.
- 3 Druk op ▲ of ▼ om *Wijzigen* te selecteren. Druk op **Menu/OK**.
- 4 Druk op ▲ of ▼ om de naam of het nummer te kiezen dat u wilt wijzigen. Druk op **Menu/OK**.
- 5 Ga op een van de volgende manieren te werk:
 - Voer de naam in met behulp van de kiestoetsen (max. 16 tekens). Druk op **Menu/OK**. (Zie *Tekst invoeren* op pagina 19.)
 - Als u de naam niet wilt wijzigen, drukt u op **Menu/OK**.

**Opmerking**

Opgeslagen naam of nummer wijzigen:



Als u een teken wilt wijzigen, drukt u op ◀ of ▶ om de cursor onder het foute teken te plaatsen en vervolgens op **C**. U kunt nu de juiste letter invoeren.

- 6 Ga op een van de volgende manieren te werk:
 - Toets het nieuwe nummer in (max. 20 cijfers).
Druk op **Menu/OK**.
 - Als u het nummer niet wilt wijzigen, drukt u op **Menu/OK**.

- 7 Druk op .

Opgeslagen nummers wissen

U kunt een eerder opgeslagen naam of nummer wissen.

- 1 Druk op **Menu/OK**.
- 2 Druk op ▲ of ▼ om **Telefoonboek** te selecteren. Druk op **Menu/OK**.
- 3 Ga op een van de volgende manieren te werk:
 - Druk op ▲ of ▼ om **Wissen** te selecteren.
Druk op **Menu/OK**.
 - Als u alle opgeslagen nummers wilt wissen, drukt u op ▲ of ▼ en kiest **Alles wissen**.
Druk op **Menu/OK**.
Druk op **1** om te bevestigen, en druk vervolgens op .
- 4 Druk op ▲ of ▼ om de naam of het nummer te kiezen dat u wilt wissen.
Druk op **Menu/OK**.
Druk op **1** om te bevestigen.
- 5 Druk op .

Geavanceerd gebruik

U kunt een oproep doorverbinden, intercomgesprekken voeren of een conferentiegesprek met drie deelnemers. Als u over optionele extra draadloze hoorns beschikt, moet u elke hoorn bij de machine (basisstation) registreren. Zie *De draadloze hoorns registreren* op pagina 4. De draadloze hoorn die samen met de machine (basisstation) werd geleverd, is reeds geregistreerd als Hoorn 1.

Basisstation	Machine
Hoorn#1	Draadloze telefoon inbegrepen bij de machine
Hoorn#2	Optionele draadloze hoorn
Hoorn#3	Optionele draadloze hoorn
Hoorn#4	Optionele draadloze hoorn

Een oproep doorverbinden aan het einde van een gesprek**Vanaf de machine (basisstation)**

- 1 Druk op **Wacht/Intercom (Mute/Intercom)** wanneer u geantwoord hebt.
- 2 Druk op **1, 2, 3** of **4** op de kiestoetsen voor de telefoon waarnaar u wilt overzetten.
- 3 Zodra u hoort dat de andere persoon de oproep beantwoordt, hangt u op.

**Opmerking**

Als niemand de oproep beantwoordt, drukt u op **Wacht/Intercom (Mute/Intercom)** om de oproep uit de wachtstand te halen.

Vanaf de draadloze hoorn

- 1 Druk op **Int** wanneer u hebt geantwoord.
- 2 Druk op ▲ of ▼ om **Basisstation** te selecteren. Druk op **Menu/OK**.
- 3 Zodra u hoort dat de andere persoon de oproep beantwoordt, drukt u op .



Opmerking

- Als niemand de oproep beantwoordt, drukt u op **Int** om de oproep uit de wachtstand te halen.
- Als u over een of meer optionele draadloze hoorns beschikt, kunt u een ervan selecteren in stap 2.

De intercom gebruiken

Met de intercomfunctie kunt u interne gesprekken voeren tussen de draadloze hoorn en de machine (basisstation). Als u bovendien over optionele extra draadloze hoorns beschikt (max. 4), kunt u ook intercomgesprekken voeren met een andere draadloze hoorn.

Een telefoongesprek beginnen vanaf de machine (basisstation)

- 1 Druk op **Wacht/Intercom (Mute/Intercom)**.
- 2 Druk op **1, 2, 3** of **4** op de kiestoetsen voor de telefoon waarnaar u wilt overzetten.
- 3 Na het gesprek hangt u gewoon op.

Een telefoongesprek beginnen vanaf de draadloze hoorn

- 1 Neem de draadloze hoorn op.
- 2 Druk op **Int**.

- 3 Druk op ▲ of ▼ om **Basisstation** te selecteren. Druk op **Menu/OK**.
- 4 Na het gesprek hangt u gewoon op.



Opmerking

Als u over een of meer optionele draadloze hoorns beschikt, kunt u een ervan selecteren in stap 3.

Een conferentiegesprek voeren met drie deelnemers

Tijdens een oproep naar (of vanuit) een externe lijn kunt u iemand aan de oproep toevoegen en een conferentiegesprek met drie deelnemers voeren.

Vanaf de machine (basisstation) naar de draadloze hoorn bellen

- 1 Druk tijdens een gesprek op **Wacht/Intercom (Mute/Intercom)**.
- 2 Druk op **1, 2, 3** of **4** op de kiestoetsen om de telefoon toe te voegen waarnaar u wilt bellen.
- 3 Zodra u hoort dat de andere persoon de oproep beantwoordt, drukt u op **Wacht/Intercom (Mute/Intercom)**.

Vanaf de draadloze hoorn naar de machine (basisstation) bellen

- 1 Druk tijdens een gesprek op **Int**.
- 2 Druk op ▲ of ▼ om **Basisstation** te selecteren. Druk op **Menu/OK**.
- 3 Zodra u hoort dat de andere persoon de oproep beantwoordt, drukt u op **Int**.



Opmerking

Als u over een of meer optionele draadloze hoorns beschikt, kunt u een ervan selecteren in stap 2.

Basisstation selecteren

Als u in de draadloze hoorn verschillende basisstations hebt geregistreerd, kunt u het basisstation selecteren dat u wilt gebruiken. (Zie *De draadloze hoorns registreren* op pagina 4.)

- 1 Druk op **Menu/OK**.
- 2 Druk op ▲ of ▼ om `Instell. hoorn` te selecteren.
Druk op **Menu/OK**.
- 3 Druk op ▲ of ▼ om `Selecteer BASE` te selecteren.
Druk op **Menu/OK**.
- 4 Druk op ▲ of ▼ om `Base1, Base2, Base3` of `Base4` te selecteren.
Druk op **Menu/OK**.
- 5 Druk op .

Toetsvergrendeling

Met Toetsvergrendeling voorkomt u dat onbevoegden toegang krijgen tot de draadloze hoorn. Wanneer sleutelslot aanstaat, kan de telefoon alleen oproepen beantwoorden.

Toetsvergrendeling inschakelen

- 1 Druk op **Menu/OK, #**.
Op het LCD-scherm wordt `Bed.paneel vergr` weergegeven.

Toetsvergrendeling uitschakelen





- 1 Druk op **Menu/OK, #**.

Programmeren op het scherm

De draadloze hoorn is zodanig ontworpen dat hij eenvoudig te gebruiken is voor programmering op het LCD-scherm, met behulp van de menu-toetsen. Programmeren op het scherm is uiterst eenvoudig en helpt u alle functies van de draadloze hoorn optimaal te benutten.

Aangezien de programmering op het LCD-scherm plaatsvindt, hebben wij stap voor stap meldingen op het scherm gecreëerd om u te helpen de draadloze hoorn te programmeren. U hoeft alleen de aanwijzingen op te volgen die u door de menuselecties en de programmeeropties leiden.

Menu-toetsen

	Het menu openen. Naar volgend menuniveau. Optie accepteren.
	Een foutieve letter wissen tijdens de invoer van tekst in de draadloze hoorn. Terug naar vorig menuniveau.
	Door het huidig menuniveau bladeren.
	Menu afsluiten.

Om het menu te openen:

- 1 Druk op **Menu/OK**.
- 2 Druk op ▲ of ▼ om een optie te selecteren.
- 3 Druk op **Menu/OK** wanneer die optie op het LCD-scherm verschijnt. Het LCD-scherm geeft dan de volgende optie weer.
- 4 Druk op ▲ of ▼ om de optie te selecteren.
- 5 Druk op **Menu/OK**. Nadat u een optie hebt ingesteld, wordt op het LCD-scherm de melding *Geaccepteerd weergegeven*.

Opslag in geheugen

Zelfs als de batterij ontladen is, gaan de menu-instellingen niet verloren, omdat deze permanent zijn opgeslagen. U zult misschien wel datum en tijd opnieuw moeten invoeren.

Menutabel

De menutabel helpt u de menuselecties en -opties te begrijpen die u vindt in de programma's van de draadloze hoorn. De fabrieksinstellingen zijn vetgedrukt en met een sterretje weergegeven.

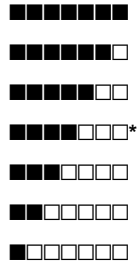
Niveau1	Niveau2	Niveau3	Opties	Omschrijvingen	Pagina
Telefoonboek	Toevoegen Wijzigen Wissen Alles wissen	—	—	U kunt een nummer toevoegen, wijzigen of wissen.	11
Belgeschiedenis	—	Wissen Alles wissen Toevoeg telboek	—	U kunt een nummer kiezen uit de oproepgeschiedenis en er vervolgens naar bellen, het toevoegen aan het telefoonboek, of het wissen.	10
Gesch nrweerg.	—	Wissen Alles wissen Toevoeg telboek	—	U kunt een nummer kiezen uit de geschiedenis Nummerweergave en er vervolgens naar bellen, het toevoegen aan het telefoonboek, of het wissen.	10
Pin wijzigen	—	—	—	U kunt de Pin code van de machine (basisstation) wijzigen.	23
Instell. hoorn	Belsignaal inst	Waarsch.toon	Aan* Uit	Hiermee kunt u het volume van het geluidssignaal aanpassen.	20
		Belpatroon	Signaal 1* Signaal 2 Signaal 3 Signaal 4 Signaal 5 Melodie 1 Melodie 2	U kunt een belpatroon kiezen.	20
	Aut. zomertijd	—	Aan* Uit	Zomer- en wintertijd worden automatisch ingesteld.	21
	LCD-contrast	—		Hiermee stelt u het contrast van het LCD-scherm af.	21
	Datum&Tijd	—	—	Plaatst datum en tijd op het LCD-scherm.	21

Niveau1	Niveau2	Niveau3	Opties	Omschrijvingen	Pagina
Instell. hoorn (Vervolg)	Taal selecteren	—	Engels Frans Duits Nederlands* Italiaans Spaans Portugees Noors Zweeds Fins Deens	Hiermee kunt u de taal op het LCD-scherm aan uw land aanpassen.	22
	Selecteer BASE	—	Base1* Base2 Base3 Base4	U kunt een basisstation kiezen.	15
	Hoorn standaard	—	—	Stelt alle instellingen weer op de fabrieksinstelling in.	23
Hoorn registr.	—	—	Base1 Base2 Base3 Base4	Registreert de draadloze hoorn in de machine (basisstation).	4

Tekst invoeren

Mogelijk moet u tekst invoeren tijdens het opslaan van een naam of nummer in het telefoonboek van de draadloze hoorn. Op de meeste cijfertoetsen staan drie of vier letters. Op de toetsen **0**, **#** en **✖** staan geen letters, omdat deze toetsen voor speciale tekens worden gebruikt.

Door meerdere malen op de juiste desbetreffende cijfertoets te drukken, kunt u het gewenste teken kiezen.

Druk op toets	eenmaal	tweemaal	driemaal	viermaal
2	A	B	C	2
3	D	E	F	3
4	G	H	I	4
5	J	K	L	5
6	M	N	O	6
7	P	Q	R	S
8	T	U	V	8
9	W	X	Y	Z

Spaties invoegen

Om een spatie in een naam in te voegen, twee keer drukken op **▶** tussen de tekens.

Corrigeren

Als u een verkeerde letter hebt ingevoerd en deze wilt wijzigen, drukt u op **◀** om de cursor onder het fout ingevoerde teken te zetten, en drukt u vervolgens op **C** om te wissen en het juiste teken opnieuw in te voeren. U kunt ook teruggaan en letters invoegen.

Letters herhalen

Als u een letter wilt invoeren die op dezelfde toets staat als de vorige letter, drukt u op **▶** om de cursor naar rechts te verplaatsen en drukt u daarna opnieuw op de toets.

Speciale tekens en symbolen

Druk herhaaldelijk op **✖**, **#** of **0**, tot u het speciale teken of symbool ziet dat u wilt.

Druk op **✖** voor (spatie) ! " # \$ % & ' () ✖
+ , - . / €

Druk op **#** voor ; < = > ? @ [] ^ _

Druk op **0** voor Ä Ë Ö Ü À Ç È É 0

Algemene instellingen

Belvolume

U kunt kiezen uit een serie volumeniveaus voor de beltoon, van Hoog tot Uit.

- 1 Druk op   of   om het volume aan te passen.
Deze instelling blijft van kracht totdat u deze weer wijzigt.



Opmerking

- Als u Uit kiest, verschijnt  op het LCD-scherm.
- Ook als u Uit hebt gekozen, zal de draadloze hoorn aan het laagste volumeniveau rinkelen als een oproep naar u wordt doorverbonden.

Volume waarschuwingstoon

Als de waarschuwingstoon aanstaat, geeft de draadloze telefoon een piepje wanneer u op een toets drukt.

- 1 Druk op **Menu/OK**.
- 2 Druk op  of  om `Instell. hoorn` te selecteren.
Druk op **Menu/OK**.
- 3 Druk op  of  om `Belsignaal inst` te selecteren.
Druk op **Menu/OK**.
- 4 Druk op  of  om `Waarsch. toon` te selecteren.
Druk op **Menu/OK**.
- 5 Druk op  of  om `Aan of Uit` te selecteren.
Druk op **Menu/OK**.
- 6 Druk op .

Volume luidspreker

U kunt kiezen uit een serie luidsprekervolumes, van Hoog tot Laag.

- 1 Druk op .
- 2 Druk op   of  .
- 3 Druk op .

Volume hoorn

U kunt het volume van de draadloze hoorn altijd aanpassen tijdens een telefoongesprek.

- 1 Druk op   of  .
- Deze instelling blijft van kracht totdat u deze weer wijzigt.

Belpatroon

U kunt voor het belpatroon kiezen uit vijf signalen (normale belpatronen) of twee types muziekjes.

- 1 Druk op **Menu/OK**.
- 2 Druk op  of  om `Instell. hoorn` te selecteren.
Druk op **Menu/OK**.
- 3 Druk op  of  om `Belsignaal inst` te selecteren.
Druk op **Menu/OK**.
- 4 Druk op  of  om `Belpatroon` te selecteren.
Druk op **Menu/OK**.
- 5 Druk op  of  om `Signaal 1`, `Signaal 2`, `Signaal 3`, `Signaal 4`, `Signaal 5`, `Melodie 1` of `Melodie 2` te selecteren.
Druk op **Menu/OK**.
- 6 Druk op .

Naam melodie

- Melodie 1 My Grandfather's Clock
 Melodie 2 Concerto 'La Primavera' 1 uit de Vier Seizoenen

Automatische zomer-/wintertijd

U kunt de draadloze hoorn zo instellen dat de zomer-/wintertijd automatisch wordt gewijzigd. De hoorn zal in de lente automatisch een uur vooruit worden gezet en een uur terug in de herfst. Wees er zeker van dat u de juiste datum en tijd hebt ingevoerd in de instelling *Datum&Tijd*.

- 1 Druk op **Menu/OK**.
- 2 Druk op ▲ of ▼ om *Instell. hoorn* te selecteren.
Druk op **Menu/OK**.
- 3 Druk op ▲ of ▼ om *Aut. zomertijd* te selecteren.
Druk op **Menu/OK**.
- 4 Druk op ▲ of ▼ om *Aan of Uit* te selecteren.
Druk op **Menu/OK**.
- 5 Druk op .

LCD-contrast

U kunt het contrast van het LCD-scherm aanpassen, zodat de weergave duidelijker wordt. Als u het LCD-scherm niet goed kunt lezen, kunt u proberen de contrastinstelling te wijzigen.

- 1 Druk op **Menu/OK**.
- 2 Druk op ▲ of ▼ om *Instell. hoorn* te selecteren.
Druk op **Menu/OK**.
- 3 Druk op ▲ of ▼ om *LCD-contrast* te selecteren.
Druk op **Menu/OK**.
- 4 Druk op ◀ of ▶ om het contrast te aan te passen.
Druk op **Menu/OK**.
- 5 Druk op .

Datum en tijd

De draadloze hoorn geeft de datum en de tijd weer.

- 1 Druk op **Menu/OK**.
- 2 Druk op ▲ of ▼ om *Instell. hoorn* te selecteren.
Druk op **Menu/OK**.
- 3 Druk op ▲ of ▼ om *Datum&Tijd* te selecteren.
Druk op **Menu/OK**.
- 4 Voer met behulp van de kiestoetsen de twee cijfers in.
(Voer bv. **0 1** in voor de eerste van de maand.)
- 5 Toets de twee cijfers van de maand in.
(Voer bv. **0 3** in voor maart.)
- 6 Toets de twee laatste cijfers van het jaar in.
Druk op **Menu/OK**.
(Voer bv. **0 8** in voor 2008.)

- 7 Toets de tijd in 24-uursformaat in.
Druk op **Menu/OK**.
(Voer bv. **1 5, 2 5** in voor 15:25.)

- 8 Druk op .

Uw taal kiezen

U kunt de taal op het LCD-scherm wijzigen.

- 1 Druk op **Menu/OK**.
- 2 Druk op ▲ of ▼ om `Instell. hoorn` te selecteren.
Druk op **Menu/OK**.
- 3 Druk op ▲ of ▼ om `Taal selecteren` te selecteren.
Druk op **Menu/OK**.
- 4 Druk op ▲ of ▼ om uw taal te selecteren.
Druk op **Menu/OK**.
- 5 Druk op .

Echocontrole

Onder bepaalde omstandigheden kan het zijn dat er een echo optreedt, wanneer u de draadloze telefoon gebruikt. U kunt de echo verminderen of verwijderen door het kiezen van een niveau in de instelling van de echocontrole op het bedieningspaneel van de machine (basisstation). Het duurt even voordat de instelling van het niveau gewijzigd wordt. Tijdens deze periode kunt u geen telefoontje beantwoorden.

- 1 Druk op `MENU` op het touchscreen van de machine (basisstation).
- 2 Druk op ▲ of ▼ om `Standaardinst. te tonen`.
- 3 Druk op `Standaardinst..`
- 4 Druk op ▲ of ▼ om `Echo controle te tonen`.
- 5 Druk op `Echo controle`.
- 6 Druk op `niveau 1, niveau 2, niveau 3 of niveau 4`.
- 7 Druk op **Stop/Eindigen (Stop/Exit)**.

Verander PIN

U kunt de Pin code van de machine (basisstation) wijzigen. De fabriekinstelling is 0000.

- 1 Druk op **Menu/OK**.
- 2 Druk op ▲ of ▼ om *Pin wijzigen* te selecteren.
Druk op **Menu/OK**.
- 3 Toets een viercijferig nummer in voor de huidige pincode.
Druk op **Menu/OK**.
- 4 Voor een viercijferig nummer in voor een nieuwe pincode.
Druk op **Menu/OK**.
Druk op **1** om te bevestigen.
- 5 Druk op .



Opmerking

Zorg ervoor dat u uw nieuwe pincode noteert en bewaar deze op een veilige plaats. Wanneer u uw pincode vergeet of verliest, neem dan contact op met uw Brother-dealer voor service.

Alle instellingen terug op de fabrieksinstellingen instellen

U kunt alle door u gewijzigde instellingen terug op de fabrieksinstellingen instellen, bij voorbeeld het Telefoonboek, de Oproepgeschiedenis, de geschiedenis Nummerweergave en andere.

- 1 Druk op **Menu/OK**.
- 2 Druk op ▲ of ▼ om *Instell. hoorn* te selecteren.
Druk op **Menu/OK**.
- 3 Druk op ▲ of ▼ om *Hoorn standaard* te selecteren.
Druk op **Menu/OK**.
Druk op **1** om te bevestigen.

Problemen oplossen

Als u denkt dat er een probleem is met uw draadloze hoorn, kijk dan in onderstaande tabel en volg de tips voor het oplossen van problemen.

De meeste problemen kunt u zelf eenvoudig oplossen. Indien u extra hulp nodig hebt, biedt het Brother Solutions Center de meest recente veelgestelde vragen en tips voor het oplossen van problemen. Ga naar <http://solutions.brother.com>.

Als u problemen met uw draadloze hoorn hebt

Problemen	Suggesties
De draadloze hoorn functioneert niet.	Kijk na of de batterijen correct opgeladen worden. (Zie <i>De batterijen opladen</i> op pagina 26.)
Het apparaat kan geen nummer kiezen of ontvangen.	Kijk de telefoonverbinding van de machine (basisstation) na.
	Controleer of de stekker van de machine (basisstation) in het stopcontact zit. Als het apparaat geen nummer kan kiezen, zorg er dan ook voor dat de machine (basisstation) niet in de energiebesparende stand staat.
	Kijk na of de batterijen correct opgeladen worden. (Zie <i>De batterijen opladen</i> op pagina 26.)
	Plaats hem dichterbij de machine (basisstation). De draadloze hoorn kan zich te ver van de machine (basisstation) bevinden.
Slechte telefoonverbinding	Als u de hoorn op meer dan een machine (basisstation) hebt geregistreerd, controleer dan of u de juiste machine hebt geselecteerd vanuit het menu voor de hoorn. (Zie <i>Basisstation selecteren</i> op pagina 15.)
	Zorg ervoor dat er geen mogelijke bronnen van radiostoring zijn tussen de machine (basisstation) en de draadloze telefoon.
	Plaats hem dichterbij de machine (basisstation). De draadloze hoorn kan zich te ver van de machine (basisstation) bevinden.
	Probeer tijdens het gesprek de hoek van de antenne op de rechterkant van de machine (basisstation) af te stellen om de ontvangst te verbeteren.
De batterijen laden niet op.	Blijf uit de buurt van muren.
	Kijk na of de batterijen correct in de draadloze hoorn zijn ingebracht. (Zie <i>De batterij vervangen</i> op pagina 27.)
	Controleer of de draadloze telefoon op de juiste wijze in de houder is geplaatst en de LED groen wordt. (Zie <i>De batterijen opladen</i> op pagina 26.)
De batterijprestatie is nog steeds slecht na het opladen.	Reinig de laadcontacten van zowel de draadloze telefoon als de houder. (Zie <i>Reinigen</i> op pagina 27.)
	Het is tijd om de batterijen te vervangen. (Zie <i>De batterij vervangen</i> op pagina 27.)
De draadloze hoorn geeft een pieptoon tijdens een gesprek.	Plaats hem dichterbij de machine (basisstation). De draadloze hoorn kan zich te ver van de machine (basisstation) bevinden.
	De batterijen kunnen ontladen zijn. Als u met het gesprek wilt doorgaan, verbindt u het gesprek door naar de machine (basisstation) en gebruikt u de toets Luidspreker om te antwoorden. (Zie <i>Geavanceerd gebruik</i> op pagina 13.) Laad de batterijen op. (Zie <i>De batterijen opladen</i> op pagina 26.)

Problemen	Suggesties
U kunt geen intern telefoongesprek beginnen.	De draadloze telefoon of de machine (basisstation) waarnaar u wilt bellen, is mogelijk bezet met een intern of extern telefoontje. Wacht even tot de lijn weer vrij is.
	Als u meer dan één machine (basisstation) hebt, kijk dan na of uw hoorn bij de correcte machine (basisstation) is geregistreerd.
	Zorg ervoor dat de machine (basisstation) niet in de energiebesparende stand staat. Druk vervolgens op  op de draadloze telefoon om terug te keren naar stand-by.
U kunt een optionele draadloze hoorn niet registreren.	Controleer of zowel de draadloze telefoon als de machine (basisstation) zich in stand-by bevinden.

Foutmeldingen

Zoals met alle verfijnde kantoorproducten het geval is, kunnen er fouten optreden. In dergelijke gevallen kan de draadloze hoorn de fout doorgaans zelf identificeren en wordt een foutmelding getoond. De onderstaande lijst geeft een overzicht van de meest voorkomende foutmeldingen.

De meeste fouten kunt u zelf corrigeren. Indien u extra hulp nodig hebt, biedt het Brother Solutions Center de meest recente veelgestelde vragen en tips voor het oplossen van problemen.

Ga naar <http://solutions.brother.com>.

Foutmelding	Oorzaak	Wat te doen
Basisst in gebr	De machine (basisstation) wordt gebruikt voor oproepen via de intercom.	Wacht even tot de lijn weer vrij is.
	De machine (basisstation) wordt voorbereid op de registratie van de draadloze hoorn.	Wacht even tot de registratie voltooid is.
	De machine (basisstation) wordt gebruikt voor ANTW.APP.-functies zoals UITG.BER. opnemen of voicemail afspelen.	Wacht totdat de machine (basisstation) zich weer in stand-by bevindt.
	De antenne op de rechterkant van de machine (basisstation) is de neergerichte positie.	Zorg dat de antenne in opwaartse positie staat.
Batterijbija op Plaats hoorn op houder	De batterijen van de draadloze hoorn zijn ontladen.	Laad de batterijen op. (Zie <i>De batterijen opladen</i> op pagina 26.)
Geen Beller ID	Er zijn geen inkomende gesprekken in het geheugen. U hebt geen gesprekken ontvangen, u hebt de functie nummerweergave niet op uw machine (basisstation) geactiveerd, of u bent niet geabonneerd op de service voor nummerweergave van uw telefoonbedrijf.	Als u de functie Nummerweergave wenst te gebruiken, dient u contact op te nemen met het telefoonbedrijf. (Zie <i>Nummerweergave</i> in de gebruikershandleiding.)

Foutmelding	Oorzaak	Wat te doen
Hoorn registr. onmogelijk	De registratie van de hoorn is mislukt.	Probeer de draadloze hoorn opnieuw te registreren. (Zie <i>De draadloze hoorns registreren</i> op pagina 4.)
Lijn in gebruik	Iemand anders gebruikt de telefoon via de luidspreker van de machine (basisstation) of een andere draadloze hoorn.	Wacht even tot de lijn weer vrij is.
	De machine (basisstation) is bezig met het ontvangen van faxen.	Wacht totdat de lijn vrij is.
Op zoek naar basisstation (Basisstation niet gevonden)	De draadloze hoorn bevindt zich te ver van de machine (basisstation).	Plaats de draadloze hoorn dichterbij de machine (basisstation).
	Uw machine (basisstation) zit niet in het stopcontact.	Zorg dat de machine (basisstation) in het stopcontact zit.
	U hebt de draadloze hoorn niet geregistreerd.	Registreer de draadloze hoorn. (Zie <i>De draadloze hoorns registreren</i> op pagina 4.)
Uit	De machine (basisstation) staat in de energiebesparende modus.	Als u wilt bellen, druk dan op de Spaarstand (Power Save) -toets op uw machine (basisstation) om uw machine uit de energiebesparende modus te halen. Druk vervolgens op  op de draadloze telefoon om terug te keren naar stand-by.

Routineonderhoud

De batterijen opladen

Als de batterijen leeg raken, moet u de batterijen opnieuw opladen. Rechts onderaan op het LCD-scherm vindt u de indicator voor het ladingsniveau van de batterijen.

- 1 Zorg dat de AC-adapter van de houder of de machine (basisstation) op een stopcontact is aangesloten.

- 2 Plaats de draadloze hoorn in de telefoonhaak met de kiestoetsen naar voren gericht.

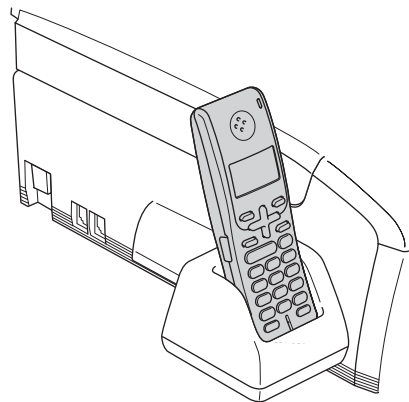

Reinigen

Reinig de buitenkant van de draadloze telefoon met een zachte doek. Eenmaal maandelijks dient u ook de laadcontacten te reinigen. Als de laadcontacten onzuiver zijn, laden de batterijen mogelijk niet goed op.

! VOORZICHTIG

Gebruik neutrale schoonmaakmiddelen. Reiniging met vloeistoffen die vervliegen, zoals verdunner of benzine, beschadigt de buitenkant van de draadloze hoorn.

Gebruik GEEN schoonmaakmiddelen die ammoniak bevatten.

Gebruik GEEN isopropylalcohol om het bedieningspaneel schoon te maken. Het paneel kan barsten.

Reinig de laadcontacten als volgt:

- 1 Trek het netsnoer van de telefoonhaak uit het stopcontact.
- 2 Reinig de laadcontacten (1) van zowel de draadloze hoorn als de telefoonhaak met een wattenstokje.

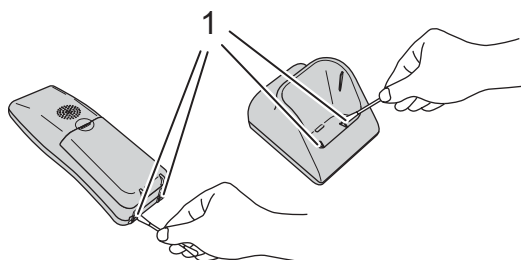

De batterij vervangen

Als de indicator van het laadniveau van de batterij snel daalt na het opladen, controleer dan of u de batterij correct hebt opgeladen. Als de batterijprestatie nog steeds slecht is, is het tijd om deze te vervangen.

! WAARSCHUWING

Gebruik een oplaadbare batterij van Brother (BCL-BT20). Zo niet, dan kan schade of persoonlijk letsel optreden.

! VOORZICHTIG

Verwijder het witte plastic dat de batterij bedekt NIET.

- 1 Druk op het gebied aangegeven (1) op het deksel van de batterij (2) en schuif het van de draadloze telefoon af.

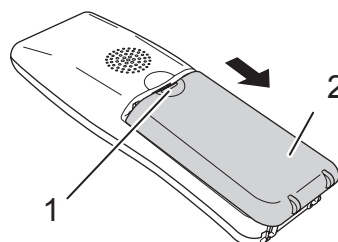

- 2 Verwijder de oude batterij en trek de connector eruit.
- 3 Plaats de connector (1) van de nieuwe batterij (2) in de hieronder aangegeven richting.

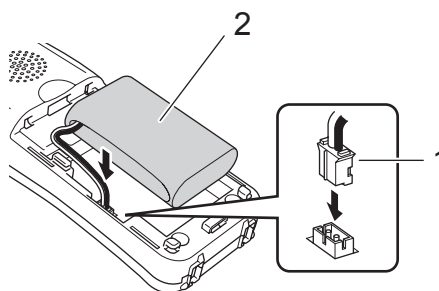

- 4 Plaats de batterij in de aangegeven positie.

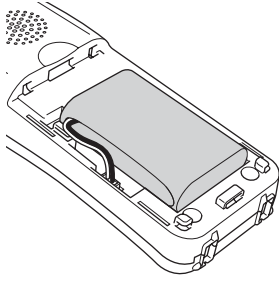

- 5 Installeer het deksel van de batterij door deze op de achterkant van de hoorn te schuiven.

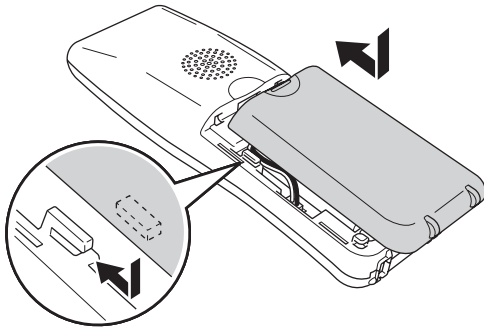

 **Opmerking**

- Na het vervangen van de batterijen moet u datum en tijd opnieuw instellen. (Zie *Datum en tijd* op pagina 21.)
- Zorg ervoor dat u de lege batterij verwijdert zoals vereist door de lokale reglementeringen voor het weggooien van nikkel metaalhydride batterijen.

5

Specificaties

Algemeen

Draadloze hoorn

Frequentie	1,9 GHz
Standaard	DECT™
Mogelijkheid tot asl. verschillende telefoonhoorns	Tot 4 telefoonhoorns
Afmetingen	

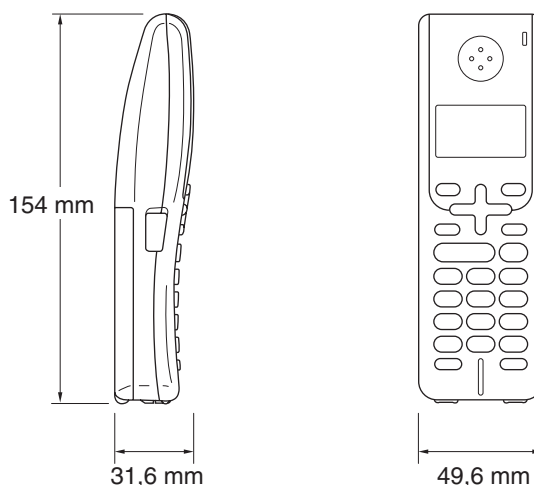

Gewicht (incl. batterij)	149 g
LCD-scherm (liquid crystal display)	16-Digit, 3-Lijns (+1-Lijn voor Pict), Backlight (Oranje)
Indicator Lading	Ja (LED)
Tijd volledige lading	12 uren
Tijdens gebruik (TALK)	10 uren
Niet gebruikt (Standby)	200 uren

Batterij

Type	BCL-BT20
Spanning	Ni-MH 3,6 V 730 mAh

Houder batterijlader

Afmetingen

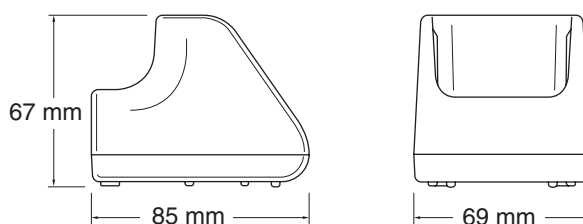

Gewicht

71,6 g

Stroomverbruik (tijdens het opladen)

Laden:

Gemiddeld 2 W

5

AC adapter

Type

BCL-ADC

Input

AC 220 - 240 V 50/60 Hz

Output

DC 11,0 V

Basisfuncties

Telefoonboek

Max. 100 nummers met namen

Opnieuw kiezen

Ja

Melodieën en belpatronen

Ja (2 melodieën, 5 signalen)

Intercom voor 2

Hoorn-naar-Hoorn en Hoorn-naar-Basisstation

Weergave Gespreksduur

Ja

6

Index

B	
Batterij	
installeren	3
opladen	26
vervangen	27
Belpatroon	20
Bezig met registreren	4
D	
Datum en tijd	21
De draadloze hoorn programmeren	16
Registratie ongedaan maken	5
F	
Foutmeldingen op het LCD-scherm	25
H	
HELP	
Meldingen op het LCD-scherm	16
menu-toetsen gebruiken	16
menutabel	16
K	
Kiezen	
geschiedenis nummerweergave	10
oproepgeschiedenis	10
pauze	11
telefoonboek	10
L	
LCD-scherm (liquid crystal display)	8, 16
contrast	21
taal wijzigen	22
M	
Menutabel	17
O	
Onderhoud, routine	26
Opslag in geheugen	16
Overzicht bedieningspaneel	7
P	
PIN	
invoeren	4, 5, 23
veranderen	23
Problemen oplossen	24
als u problemen hebt	24
foutmeldingen op het LCD-scherm	25
R	
Reinigen	27
S	
Standaardinstelling hoorn	23
T	
Tekst, invoeren	19
speciale tekens	19
Telefoon	9
basisstation selecteren	15
conferentiegesprek met drie	
deelnemers	2, 14
doorverbinden	13
geschiedenis nummerweergave	10
intercom	2, 14
Oproepgeschiedenis/Opnieuw kiezen ..	10
Telefoonboek	
opslaan	11
vanuit geschiedenis	
nummerweergave	12
vanuit oproepgeschiedenis	12
wijzigen	12
wissen	13

V

Veiligheidsinstructies	6
Volume, instellen	
beltoon	20
hoorn	20
luidspreker	20
waarschuwingston	20

Z

Zomer-/wintertijd	21
-------------------------	----

EU-richtlijn 2002/96/EC en EN50419



Alleen voor de Europese Gemeenschap

Dit apparaat is gemarkeerd met het bovenstaande recycle symbool. Het betekent dat u het apparaat, aan het eind van zijn levensduur, apart moet aanleveren bij een daarvoor bestemd verzamelpunt en niet bij het gewone huishoudelijke afval mag plaatsen. Dit zal het leefmilieu voor ons allemaal ten goede komen. (Alleen voor de Europese Gemeenschap)

EU-richtlijn 2006/66/EC en EN61429



Deze batterij is voorzien van bovenstaand recyclingsymbool. Dit betekent dat u deze batterij op het einde van haar levensduur naar een geschikt ophaalpunt moet brengen en niet mag worden weggegooid met het huishoudelijk restafval. Dit is goed voor ons milieu.

Handelsmerk

Het Brother-logo is een wettig gedeponerd handelsmerk van Brother Industries, Ltd.

Brother is een wettig gedeponerd handelsmerk van Brother Industries, Ltd.

DECT is een handelsmerk van ETSI.

© 2008 Brother Industries, Ltd. Alle rechten voorbehouden.

Alle andere merknamen en productnamen die in deze gebruikershandleiding worden gebruikt, zijn wettig gedeponerde handelsmerken van de desbetreffende bedrijven.

brother[®]

**Bezoek ons op World Wide Web
<http://www.brother.com>**

Deze machine is enkel goedgekeurd voor gebruik in het land van aankoop. Plaatselijke vestigingen of verdelers van Brother verlenen alleen service voor machines die in deze landen zijn aangekocht.