

BRUKSANVISNING

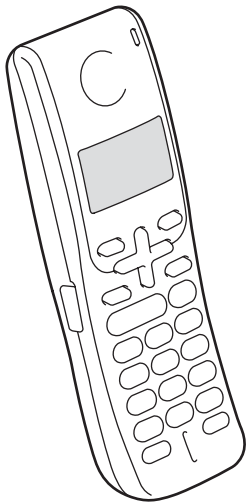

DECT™
telefon
BCL-D70



Godkännande och sammanställningar och publikation

DEN HÄR UTRUSTNINGEN ÄR AVSEDD FÖR BRUK I EN TVÅTRÄDIG ANALOG LINJE PÅ DET ALLMÄNNA TELENÄTET OCH ÄR FÖRSEDD MED LÄMPLIG ANSLUTNING.

INFORMATION OM GODKÄNNANDE

Brother garanterar inte att den här produkten kan användas i länder där den inte finns till försäljning. Ingen garanti lämnas med avseende användning av produkten i det allmänna telenätet i länder där produkten inte är godkänd.

Sammanställningar och publikation

Den här bruksanvisningen har under överinseende av Brother Industries Ltd., sammanställts och publicerats med uppdaterade produktbeskrivningar och specifikationer.

Innehållet i den här bruksanvisningen och specifikationerna för den här produkten kan ändras utan föregående meddelande.

Brother förbehåller sig rätten att utan förvarning göra ändringar i specifikationer och materialet häri, och ansvarar inte för eventuella skador (inklusive följdskador) som orsakas av tillförlitelse på det presenterade materialet, inklusive men inte begränsat till, skrivfel eller andra misstag.

EG-överensstämelseintyg



EC Declaration of Conformity

Manufacturer

Brother Industries, Ltd.
15-1, Naeshiro-cho, Mizuho-ku, Nagoya 467-8561, Japan

Plant

Brother Industries (Shen Zhen) Ltd
G02414-1, Bao Chang Li Bonded Transportation Industrial Park,
Bao Long Industrial Estate, Longgang, Shenzhen, China

Herewith declare that:

Products description : Digital Cordless Handset
Model Name : BCL-D70

is in conformity with provisions of the R & TTE Directive (1999/5/EC) and we declare compliance with the following standards :

Standards applied :

Harmonized :	Safety	EN60950-1:2001+A11: 2004
	Radio	EN 301 406 V1.5.1 EN 301 489-1 V1.6.1 EN 301 489-6 V1.2.1 EN 50 360 : 2001

Year in which CE marking was first affixed : 2008

Issued by : Brother Industries, Ltd.

Date : 12th June, 2008

Place : Nagoya, Japan

Signature :

Junji Shiota
General Manager
Quality Management Dept.

EG-överensstämmelseintyg

Tillverkare

Brother Industries, Ltd.

15-1, Naeshiro-cho, Mizuho-ku, Nagoya 467-8561, Japan

Fabriksanläggning

Brother Industries (Shen Zhen) Ltd

G02414-1, Bao Chang Li Bonded Transportation Industrial Park,

Bao Long Industrial Estate, Longgang, Shenzhen, Kina

Förklarar härmed att:

Produktbeskrivning : Digital trådlös telefon

Modellnamn : BCL-D70

överensstämmer med bestämmelserna i R&TTE-direktivet (1999/5/EG) och uppfyller villkoren i följande standarder:

Tillämpad standard:

Godkänd : Säkerhet EN60950-1: 2001 +A11: 2004

Radio EN301 406V1.5.1

EN301 489-1 V1.6.1

EN50 360:2001

År då CE-märkningen första gången applicerades: 2008

Utfärdad av : Brother Industries, Ltd.

Datum : 12 juni 2008

Ort : Nagoya, Japan

Innehållsförteckning

1 Allmän information 1

Använda dokumentationen	1
Symboler i den här dokumentationen	1
Inledning	2
Grundinställningar	2
Ansluta nätkabeln för batteriladdarens hållare	2
Installera batteriet	3
Ställa in landet	4
Registrering trådlös telefon	4
Avregistrering trådlös telefon	5
Så här väljer du en lämplig plats	6
Viktiga säkerhetsföreskrifter	6
Genomgång av kontrollpanelen	7
Status ikoner på LCD-skärmen	8

2 Telefon 9

Grundläggande drift	9
Ringa telefonsamtal	9
Svarar på samtal	9
Sekretess	10
Sök	10
Samtalslista/Återuppringning	10
Lista över nummerpresentation	10
Paus	11
Lagring av nummer för snabbuppringning	11
Lagra nummer	11
Lagra nummer från samtalslista	12
Lagra nummer från nummerpresentationens lista	12
Ändra lagrade nummer	12
Radera lagrade nummer	13
Avancerad drift	13
Överföring av ett samtal efter att samtalet avslutats	13
Använda som snabbtelefon	14
Ringa ett trevägs konferenssamtal	14
Välja basenhet	15
Knapplås	15

3	Meny och funktioner	16
	Skärmprogrammering (LCD)	16
	Menyknappar	16
	Minneslagring	16
	Funktionvalstabell	17
	Skriva in text	19
	Grundinställningar.....	20
	Ringvolym.....	20
	Knappvolym.....	20
	Högtalarvolym.....	20
	Telefonens volym	20
	Ringsignal.....	20
	Automatiska sommartidsfunktionen.....	21
	Skärmkontrast	21
	Datum och tid	21
	Välj ditt språk.....	22
	Ekokontroll.....	22
	Ändra PIN.....	23
	Återställa alla inställningar till grundinställningarna	23
4	Felsökning och Underhåll	24
	Felsökning	24
	Om du har problem med den trådlösa telefonen	24
	Felmeddelanden	25
	Rutinunderhåll.....	26
	Ladda batteriet.....	26
	Rengöring	27
	Byte av batteriet.....	27
5	Specifikationer	29
	Allmänt.....	29
	Trådlös telefon.....	29
	Batteri	29
	Batteriladdarens hållare.....	30
	Nätadapter.....	30
	Grundläggande funktioner	30
6	Register	31

Använda dokumentationen

Tack för ditt köp av den här maskinen från Brother! Läs dokumentationen för hjälp hur du använder din digitala DECT™-telefon (Digital Enhanced Cordless Telecommunication) så bra som möjligt. Batteriet i den sladdlösa telefonen är utformat så att det kan bytas av användaren. För anvisningar om batteribyte, se *Byte av batteriet* på sidan 27.

Symboler i den här dokumentationen

De följande symbolerna och anvisningarna används i den här dokumentationen.

- Fet stil** Text med fet stil motsvarar specifika knappar på den trådlösa telefonens eller maskinens kontrollpanel (basenhet).
- Kursiv stil* Text med kursiv stil gör dig uppmärksam på en viktig punkt eller hänvisar dig till ett annat avsnitt.
- Courier New Den trådlösa telefonens LCD-skärmtext visas på skärmen med typsnittet Courier New.



Varningar talar om hur du ska göra för att förhindra personskada.



Varningar specificerar procedurer du måste följa eller undvika för att inte orsaka eventuell skada på den trådlösa telefonen eller andra föremål.



Information om hur du agerar i en viss situation eller hur du kan använda aktuell funktion tillsammans med andra funktioner.

Inledning

Den trådlösa telefonen erbjuder flera funktioner som kan användas för att förbättra uppringningsfunktionerna på din Brother-maskin.

■ Återuppringning:

Gör att du kan välja ett av de 10 sista slagna numren för återuppringning. Du kan även spara detta nummer i telefonboken.

■ Spara nummer:

Du kan spara upp till 100 namn som var och ett har ett nummer i telefonboken.

■ Överföring:

Om du har extra trådlösa telefoner kan du även koppla vidare ett samtal till en annan trådlös telefon. Du kan även överföra ett samtal till en annan trådlös telefon.

■ Snabbtelefon:

Använd snabbtelefonfunktionen för att ringa interna samtal mellan den trådlösa telefonen och maskinen (basenhet), om du har ytterligare trådlösa telefoner. Du kan även ringa ett snabbtelefonsamtal till en annan trådlös telefon.

■ Trevägs konferenssamtal:

Trevägs konferenssamtal gör att två användare kan tala med en tredje person från maskinen (basenhet) och den trådlösa telefonen samtidigt.

■ Nummerpresentation:

Om du har ett abonnemang på nummerpresentation från ditt telefonbolag kommer det inkommande samtalet att identifieras på den trådlösa telefonens LCD-skärm. Du kan även spara detta nummer som en telefonbok.

Grundinställningar

Din Brother-maskin kan stödja upp till 3 ytterligare trådlösa telefoner med ett totalt antal av 4 trådlösa telefoner. Om du köpt en extra trådlös telefon, följ installationsanvisningarna nedan. För den trådlösa telefonen som medföljer maskinen, följ installationsanvisningarna i Snabbguiden.

Ansluta nätkabeln för batteriladdarens hållare

- 1 Sätt i kontakten i eluttaget (1) och fäst sedan kabeln i stoppbygeln (2) som illustrationen visar.

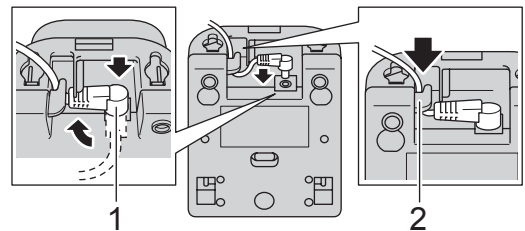

- 2 Anslut nätadaptern till eluttaget.

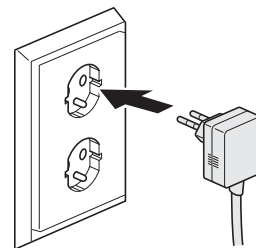

Installera batteriet

- 1 Sätt i batteriets (2) kontakt (1) som på illustrationen nedan.

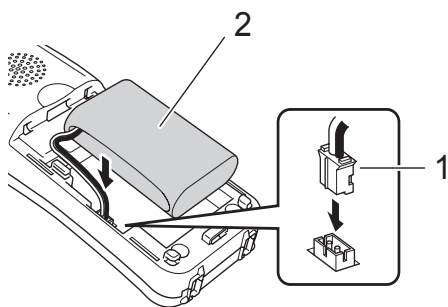

- 2 Placera batteriet i det läge som på illustrationen nedan.

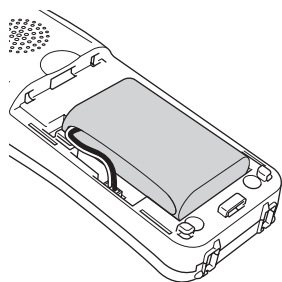

- 3 Installera batteriluckan genom att skjuta den på baksidan av telefonen.

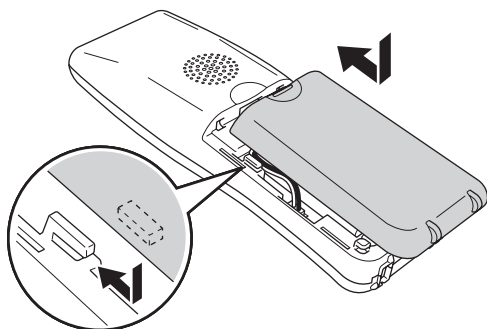

Obs

Var försiktig så att du inte klämmer batterikontaktens kabel.

- 4 Ladda batteriet genom att lämna den trådlösa telefonen i hållaren under minst 12 timmar innan du använder den. (Se *Ladda batteriet* på sidan 26.) Du kan fortsätta att ställa in telefonen under tiden.

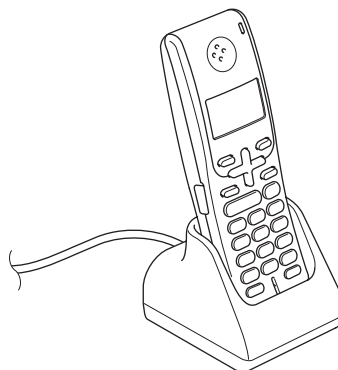

Ställa in landet

Den första gången som du installerar batteriet måste du välja det land du befinner dig i så att den trådlösa telefonen kan fungera som avsett på lokala telefonlinjer.

- 1 Tryck på **Menu/OK**.
- 2 Tryck på ▲ eller ▼ för att välja ditt land. Tryck på **Menu/OK**.
- 3 Tryck på **1** för att bekräfta.

Registrering trådlös telefon

Du kan registrera upp till 3 ytterligare trådlösa telefoner till maskinen med ett totalt antal på 4 trådlösa telefoner (basenhet).

- 1 Tryck **MENY** på maskinens pekskärm (basenhet).
- 2 Tryck på ▲ eller ▼ för att visa Grundinställn..
- 3 Tryck på Grundinställn..
- 4 Tryck på ▲ eller ▼ för att visa Registrera telefonlur..
- 5 Tryck på Registrera telefonlur..
- 6 Tryck på REGISTRERA. Maskinen (basenhet) söker efter den trådlösa telefonen.
- 7 Tryck på **Menu/OK** på den trådlösa telefonen.
- 8 Tryck på ▲ eller ▼ för att välja REGISTRERA LUR. Tryck på **Menu/OK**.
- 9 Tryck på ▲ eller ▼ för att välja BAS1, BAS2, BAS3 eller BAS4. Tryck på **Menu/OK**.



Obs

- Om du redan registrerat telefonen till en basenhet, kontrollera att du väljer ett basenhetsnummer som inte används. Till exempel, om du registrerar telefonen till en ytterligare basenhet och väljer BAS1, kommer basenheten som tidigare sparats på BAS1 att skrivas över och telefonen kommer inte längre att vara kopplad till den.
- Din maskin (basenheten) har redan sparats som BAS1 på telefonen som erhålls.

- 10 Ange den registrerade fyrsiffriga pinkoden för maskinen (basenhet) (fabriksinställningen är "0000".) med de kombinerade siffer- och bokstavsknapparna på den trådlösa telefonens kontrollpanel. Tryck på **Menu/OK**.



Obs

- Tre korta signaler betyder att den trådlösa telefonen inte har registrerats. Försök att registrera den trådlösa telefonen igen.
- Upprepa steg 6 fram till 10 om du vill installera flera trådlösa telefoner.
- Du kan ändra pinkoden. (Se *Ändra PIN* på sidan 23.)
- Du kan registrera vilken GAP (Generic Access Profile) -kompatibel DECT™-telefon som helst till din maskin (basenhet). Följ stegen 1 fram till 6 och se sedan telefonens dokumentation för att avsluta registreringen. Funktioner är begränsade för att ringa och ta emot externa samtal. Vissa telefoner kanske inte fungerar med din maskin.

- 11 Tryck på **Stop/Exit** på maskinens kontrollpanel (basenhet).

Avregistrering trådlös telefon

Du kan avregistrera din trådlösa telefon. Om du använder flera trådlösa telefoner kommer alla de som är registrerade i maskinen (basenheten) att avregistreras.

- 1 Tryck **MENY** på maskinens pekskärm (basenhet).
- 2 Tryck på **▲** eller **▼** för att visa Grundinställn..
- 3 Tryck på Grundinställn..
- 4 Tryck på **▲** eller **▼** för att visa Registrera telefonlur..
- 5 Tryck på Registrera telefonlur..
- 6 Tryck på **AVSLUTA**. Tryck på **Ja** för att bekräfta.
- 7 Tryck på **Stop/Exit**.

Så här väljer du en lämplig plats

- Välj en plats där temperaturen ligger på mellan 10 °C och 35 °C.
- Placera INTE den trådlösa telefonen och hållaren nära värmeelement, luftkonditioneringsutrustning, vatten eller kemikalier.
- Utsätt INTE den trådlösa telefonen för direkt solljus, stark värme, fukt eller damm.
- Använd INTE den trådlösa telefonen nära elektromedicinsk utrustning.
- Avståndet mellan maskinen (basenheten) eller den trådlösa telefonen och andra möjliga radiostörande källor bör vara minst 3 m.

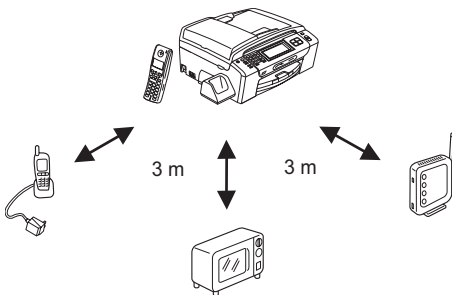

Viktiga säkerhetsföreskrifter

! VARNING

Använd endast nätadaptern och hållaren som medföljer den trådlösa telefonen.

Den här produkten måste installeras nära ett lättåtkomligt eluttag.

Använd endast Brother laddningsbara batterier.

Försök INTE att elda upp förbrukade batterier. De kan explodera.

Det är ovanligt att batterisyra läcker ut. Om du skulle få batterisyra i ögonen måste du omedelbart skölja dem med vatten. Kontakta läkare vid behov.

Se till att batteriet INTE kommer i kontakt med elektriskt ledande material. Batteriet kan då kortslutas.

Små metallföremål som knappnålar och klamrar kan dras till hörluren.

! VAR FÖRSIKTIG

Ta INTE bort den vita plasten runt batteriet.

Genomgång av kontrollpanelen



1 LCD-skärm (Liquid Crystal Display)

Visar meddelanden som hjälper dig att ställa in och använda den trådlösa telefonen.

2 (Återuppringning/Paus)

Slår om något av de 10 senast slagna numren. Du kan även lägga in en paus i telefonbokens nummer.

3 Uttag för hörlurar

Du kan ansluta externa hörlurar med mikrofon (medföljer ej) till den trådlösa telefonen. Fäll upp luckan över hörlurarnas uttag på den trådlösa telefonens vänstra sida. Du kan välja vilka standardhörlurar som helst med 2,5 mm stickkontakt.

4 C (Radera)

Tryck för att gå tillbaka med markören och radera en bokstav.

5 (Prata)

Tryck för att ringa eller ta emot ett telefonsamtal.

6 Kombinerade siffer- och bokstavsknappar

Med de här knapparna kan du slå telefonnummer eller mata in information i den trådlösa telefonen.

7 (Högtalartelefon)

Med den här knappen kan du tala med den andra personen utan att ta upp den trådlösa telefonen.

8 Laddningens lysdiöd

Lampan lyser grönt när den trådlösa telefonen laddas.

9 R

Använd den här tangenten för att koppla till en extern linje eller vidarebefordra ett samtal till en annan anknäring när den är ansluten till en telefonväxel (PBX).

10 Menyknappar:

■ Volymknappar



Du kan använda knapparna för att justera volymen för ringsignalen, högtalaren eller luren på den trådlösa telefonen.



Med den här knappen söker du efter nummer i maskinens minne.



Tryck på knapparna för att gå igenom menyer och alternativ.

11 Menu/OK

Med den här knappen kommer du åt funktions- och programmeringsläget och sparar dina inställningar för den trådlösa telefonen.

12  (Av)

Tryck för att lägga på eller avbryta det aktuella arbetsmomentet.

13 Int (Sekretess/Snabbtelefon)

Ställer det aktuella samtalet på vänt. Tryck på denna knapp även för att tala via snabbtelefon eller för att ringa ett trevägs konferenssamtal.

Status ikoner på LCD-skärmen

LCD-skärmen visar den aktuella trådlösa telefonens status.

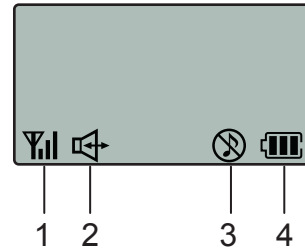
**1 Signalstyrka**

En kontrollampa med fyra nivåer visar den aktuella trådlösa telefonens signalstyrka.



0

Max

2 Högtalartelefon

Anger då du talar med högtalartelefon.

3 Ringvolymens status

Visar om ringvolymen har stängts av.

4 Batteristatus

En kontrollampa med fyra nivåer visar batteriets laddning.



0



Max

Grundläggande drift

Ringa telefonsamtal

- 1 Lyft på den trådlösa telefonen.
- 2 Ange ett nummer med de kombinerade siffer- och bokstavsknapparna eller ett nummer som lagrats i uppringningsminnet.





- 3 Tryck på .
- 4 Tala klart och tydligt mot mikrofonen.
- 5 Tryck på  för att lägga på.
- 6 Sätt tillbaka den trådlösa telefonen i hållaren.







Obs

Om du vill ringa ett telefonsamtal utan att lyfta på den trådlösa telefonen, tryck på  och ange numret med hjälp av de kombinerade siffer- och bokstavsknapparna.

Svarar på samtal

- 1 Lyft av den trådlösa telefonen från hållaren för att besvara samtalet. Om den trådlösa telefonen inte sitter i hållaren trycker du på  för att besvara samtalet.
- 2 För att avsluta samtalet, tryck på .
- 3 Lägg på den trådlösa telefonen.

När maskinen (basenheten) eller den trådlösa telefonen ringer, kan du även trycka på  på den trådlösa telefonen istället för att lyfta den trådlösa telefonen och trycka på . Tala klart och tydligt mot den trådlösa telefonen. För att avsluta samtalet, tryck på .

Om du har en dålig anslutning, kan den som ringer upp höra ekon av din röst under samtalet. Om detta problem uppstår lyfter du av den trådlösa telefonen och trycker på  för att använda den trådlösa telefonen.



Obs

Om det är ett fax kommer maskinen (basenhet) att ta emot faxet automatiskt. Se *Faxavkänning* i bruksanvisningen.

Sekretess

Om du vill ställa ett samtal på vänt, tryck på knappen **Int**. Tryck igen på **Int** för att släppa fram samtalet från telefonkön. Du kan även överföra ett samtal till maskinen (basenhet) eller till en annan trådlös telefon om du har en extra trådlös telefon. (Se *Överföring av ett samtal efter att samtalet avslutats* på sidan 13.)



Sök

Du kan söka namn som du har lagrat i telefonbokens minne.

- 1 Lyft på den trådlösa telefonen.
- 2 Tryck på ▲ (☞) och utför följande:
 - Tryck på ▲ eller ▼ för att välja namnet som du vill ringa.
 - Använd de kombinerade siffer- och bokstavsknapparna för att ange namnets första bokstav och tryck sedan på ▲ eller ▼ för att välja namnet som du vill ringa upp.

Samtalslista/Återuppringning

De sista 10 numren som du ringt upp lagras i samtalslistan. Du kan välja ett av dessa nummer för att ringa ett samtal, lägga till det till telefonboken eller radera det från historiken.

- 1 Tryck på . Du kan även välja **SAMTALSHISTORIA** genom att trycka på **Menu/OK**.
- 2 Tryck på ▲ eller ▼ för att välja numret och utför ett av följande:
 - För att ringa ett samtal, tryck på .
 - För att lagra eller radera numret, tryck på **Menu/OK** och gå till steg 3.
- 3 Gör ett av följande:
 - Om du vill lagra numret, tryck på ▲ eller ▼ för att välja **LÄGG T. TEL.BOK.** Tryck på **Menu/OK**. (Se *Lagra nummer från samtalslista* på sidan 12.)
 - Tryck på ▲ eller ▼ för att välja **RADERA**. Tryck på **Menu/OK**. Tryck på **1** för att bekräfta.
 - Om du vill radera alla lagrade nummer, tryck på ▲ eller ▼ för att välja **RADERA ALLA?** Tryck på **Menu/OK**. Tryck på **1** för att bekräfta.

Lista över nummerpresentation



Denna funktion kräver nummerpresentationstjänsten som erbjuds av många lokala telefonbolag. (Se *Nummerpresentation i bruksanvisningen*.)

De sista 30 numren som ringts kommer att lagras i nummerpresentationens lista. Du kan välja ett av dessa nummer för att ringa ett samtal, lägga till det i telefonboken eller radera det från listan.

- 1 Tryck på **Menu/OK**.

- 2 Tryck på ▲ eller ▼ för att välja HIST. NUMMERPR..
Tryck på **Menu/OK**.
- 3 Tryck på ▲ eller ▼ för att välja numret och utför ett av följande:
 - För att ringa ett samtal, tryck på .
 - För att lagra eller radera numret, tryck på **Menu/OK** och gå till steg 4.
- 4 Gör ett av följande:
 - Om du vill lagra numret, tryck på ▲ eller ▼ för att välja LÄGG T. TEL.BOK.
Tryck på **Menu/OK**.
(Se *Lagra nummer från nummerpresentationens lista* på sidan 12.)
 - Tryck på ▲ eller ▼ för att välja RADERA.
Tryck på **Menu/OK**.
Tryck på **1** för att bekräfta.
 - Om du vill radera alla lagrade nummer, tryck på ▲ eller ▼ för att välja RADERA ALLA?.
Tryck på **Menu/OK**.
Tryck på **1** för att bekräfta.

Paus

Tryck på  för att lägga in en paus på 3,5 sekunder mellan de nummer som slås. Om du ringer utomlands kan du trycka på  så många gånger du vill för att öka pausens längd.

Lagring av nummer för snabbuppringning

Du kan ställa in din trådlösa telefon för snabbuppringning. Då du väljer ett nummer som lagrats i uppringningsminnet, visar LCD-skärmen namnet, om du sparar det, eller numret.





Lagra nummer

Du kan spara upp till 100 platser med ett namn och ett nummer. Då du slår ett nummer behöver du bara trycka på några knappar (till exempel: ▲ (□□), ▲ eller ▼ och .

- 1 Tryck på **Menu/OK**.
- 2 Tryck på ▲ eller ▼ för att välja TELEFONBOK.
Tryck på **Menu/OK**.
- 3 Tryck på ▲ eller ▼ för att välja LÄGG TILL.
Tryck på **Menu/OK**.
- 4 Gör ett av följande:
 - Ange namnet med hjälp av de kombinerade siffer- och bokstavsknapparna (högst 16 tecken).
Tryck på **Menu/OK**.
(Om du behöver hjälp att skriva bokstäver, se *Skriva in text* på sidan 19.)
 - För att lagra numret utan ett namn, tryck på **Menu/OK**.
- 5 Ange telefonnumret (högst 20 tecken).
Tryck på **Menu/OK**.
- 6 Gör ett av följande:
 - För att lagra ett annat nummer, gå till steg 3.
 - För att avsluta inställningen, tryck på .





Lagra nummer från samtalslista



Du kan även lagra nummer från samtalslistan.

- 1 Tryck på .
Du kan även välja **SAMTALSHISTORIA** genom att trycka på **Menu/OK**.
- 2 Tryck på  eller  för att välja numret som du vill spara.
Tryck på **Menu/OK**.
- 3 Tryck på  eller  för att välja **LÄGG T. TEL.BOK**.
Tryck på **Menu/OK**.
- 4 Gör ett av följande:
 - Ange namnet med hjälp av de kombinerade siffer- och bokstavsknapparna (högst 16 tecken).
Tryck på **Menu/OK**.
(Om du behöver hjälp att skriva bokstäver, se *Skriva in text* på sidan 19.)
 - För att lagra numret utan ett namn, tryck på **Menu/OK**.
- 5 Tryck på **Menu/OK** för att bekräfta numret.

Lagra nummer från nummerpresentationens lista







Om du har ett abonnemang på nummerpresentation från ditt telefonbolag kan du även lagra telefonboksnummer från inkommande samtal i nummerpresentationens lista. (Se *Nummervisning i maskinens bruksanvisning*.)

- 1 Tryck på **Menu/OK**.
- 2 Tryck på  eller  för att välja **HIST. NUMMERPR..**
Tryck på **Menu/OK**.
- 3 Tryck på  eller  för att välja numret som du vill spara.
Tryck på **Menu/OK**.

- 4 Tryck på  eller  för att välja **LÄGG T. TEL.BOK**.
Tryck på **Menu/OK**.
- 5 Gör ett av följande:
 - Ange namnet med hjälp av de kombinerade siffer- och bokstavsknapparna (högst 16 tecken).
Tryck på **Menu/OK**.
(Om du behöver hjälp att skriva bokstäver, se *Skriva in text* på sidan 19.)
 - För att lagra numret utan ett namn, tryck på **Menu/OK**.
- 6 Tryck på **Menu/OK** för att bekräfta numret.

Ändra lagrade nummer

Du kan ändra ett namn eller nummer som redan lagrats.

- 1 Tryck på **Menu/OK**.
- 2 Tryck på  eller  för att välja **TELEFONBOK**.
Tryck på **Menu/OK**.
- 3 Tryck på  eller  för att välja **ÄNDRA**.
Tryck på **Menu/OK**.
- 4 Tryck på  eller  för att välja namnet eller numret som du vill ändra.
Tryck på **Menu/OK**.
- 5 Gör ett av följande:
 - Ange namnet med hjälp av de kombinerade siffer- och bokstavsknapparna (högst 16 tecken).
Tryck på **Menu/OK**.
(Se *Skriva in text* på sidan 19.)
 - Om du inte vill ändra namnet, tryck på **Menu/OK**.

 **Obs**

Så här ändrar du sparade namn och nummer:



Om du vill ändra ett tecken trycker du på ◀ eller ▶ för att placera markören under tecknet som du vill ändra och tryck sedan på **C**. Skriv rätt bokstav.

- 6 Gör ett av följande:
 - Ange det nya numret (högst 20 tecken).
Tryck på **Menu/OK**.
 - Om du inte vill ändra numret, tryck på **Menu/OK**.

- 7 Tryck på .

Radera lagrade nummer

Du kan radera ett namn eller nummer som redan lagrats.

- 1 Tryck på **Menu/OK**.
- 2 Tryck på ▲ eller ▼ för att välja TELEFONBOK.
Tryck på **Menu/OK**.
- 3 Gör ett av följande:
 - Tryck på ▲ eller ▼ för att välja RADERA.
Tryck på **Menu/OK**.
 - Om du vill radera alla lagrade nummer, tryck på ▲ eller ▼ för att välja RADERA ALLA?.
Tryck på **Menu/OK**.
Tryck på **1** för att bekräfta, och tryck sedan på .
- 4 Tryck på ▲ eller ▼ för att välja namnet eller numret som du vill radera.
Tryck på **Menu/OK**.
Tryck på **1** för att bekräfta.
- 5 Tryck på .

Avancerad drift

Du kan överföra samtal, göra ett snabbtelefonsamtal eller använda funktionen för trevägs konferenssamtal. Om du har extra trådlösa telefoner måste du registrera varje telefon till maskinen (basenhet). Se *Registrering trådlös telefon* på sidan 4. Den trådlösa telefonen som erhålls med din maskin (basenhet) har redan registrerats som telefon 1.

BASENHET	Maskin
TELEFONLUR 1	Trådlös telefon medföljer maskinen
TELEFONLUR 2	Extra trådlös telefon
TELEFONLUR 3	Extra trådlös telefon
TELEFONLUR 4	Extra trådlös telefon

Överföring av ett samtal efter att samtalet avslutats

Från maskinen (basenhet)

- 1 När du är klar, tryck på **Mute/Intercom**.
- 2 Tryck på **1**, **2**, **3** eller **4** på de kombinerade siffer- och bokstavsknapparna för telefonen som du vill koppla vidare till.
- 3 Efter att du kontrollerat att den andra personen finns på linjen, lägg på.

 **Obs**

Om en person finns på linjen, tryck på **Mute/Intercom** för att släppa fram samtalet från telefonkön.

Från den trådlösa telefonen

- 1 Tryck på **Int** när du avslutat samtalet.
- 2 Tryck på ▲ eller ▼ för att välja **BASENHET**.
Tryck på **Menu/OK**.
- 3 Efter att du kontrollerat att den andra personen är ansluten, tryck på .



Obs

- Om en person är ansluten, tryck på **Int** för att släppa fram samtalet från telefonkön.
- Om du har en eller fler trådlösa telefoner kan du välja en av dessa telefoner i steg 2.

Använda som snabbtelefon

Snabbtelefonfunktionen gör att du kan ringa interna samtal mellan den trådlösa telefonen och maskinen (basenhet). Om du har ytterligare trådlösa telefoner (högst 4) kan du även ringa ett snabbtelefonsamtal till en annan trådlös telefon.

Ringa samtal från maskinen (basenhet)

- 1 Tryck på **Mute/Intercom**.
- 2 Tryck på **1, 2, 3** eller **4** på de kombinerade siffer- och bokstavsknapparna för telefonen som du vill koppla vidare till.
- 3 När du är klar, lägg på.

Ringa samtal från en trådlös telefon

- 1 Lyft på den trådlösa telefonen.
- 2 Tryck på **Int**.
- 3 Tryck på ▲ eller ▼ för att välja **BASENHET**.
Tryck på **Menu/OK**.

- 4 När du är klar, lägg på.



Obs

Om du har en eller fler trådlösa telefoner kan du välja en av dessa telefoner i steg 3.

Ringa ett trevägs konferenssamtal

Under ett samtal eller från en extern linje kan du lägga till en annan person till samtalet för att göra ett trevägs konferenssamtal.

Ringa den trådlösa telefonen från maskinen (basenhet)

- 1 Under ett samtal, tryck på **Mute/Intercom**.
- 2 Tryck på **1, 2, 3** eller **4** på de kombinerade siffer- och bokstavsknapparna för telefonen som du vill ringa till.
- 3 Efter att du kontrollerat att den andra personen är ansluten, tryck på **Mute/Intercom**.

Ringa maskinen (basenhet) från den trådlösa telefonen

- 1 Under ett samtal, tryck på **Int**.
- 2 Tryck på ▲ eller ▼ för att välja **BASENHET**.
Tryck på **Menu/OK**.
- 3 Efter att du kontrollerat att den andra personen är ansluten, tryck på **Int**.



Obs

Om du har en eller fler trådlösa telefoner kan du välja en av dessa telefoner i steg 2.

Välja basenhet

Om du registrerat flera basenheter i din trådlösa telefon kan du välja vilken basenhet som du vill använda. (Se *Registrering trådlös telefon* på sidan 4.)

- 1 Tryck på **Menu/OK**.
- 2 Tryck på ▲ eller ▼ för att välja **INSTÄLLNING LUR**.
Tryck på **Menu/OK**.
- 3 Tryck på ▲ eller ▼ för att välja **VÄLJ BASENHET**.
Tryck på **Menu/OK**.
- 4 Tryck på ▲ eller ▼ för att välja **BAS1**, **BAS2**, **BAS3** eller **BAS4**.
Tryck på **Menu/OK**.
- 5 Tryck på .

Knapplås

Med knapplås förhindrar du att obehöriga får tillträde till den trådlösa telefonen. Då knapplås är på kan du bara svara på samtal med telefonen.

Aktivera knapplås

- 1 Tryck på **Menu/OK**, **#**.
LCD-skärmen visar **KNAPPSATS LÅST**.

Stänga av knapplås





- 1 Tryck på **Menu/OK**, **#**.

Skärmprogrammering (LCD)

Din trådlösa telefon är utrustad med Skärmprogrammering (LCD) som ger dig möjlighet att få ut det mesta av maskinens samtliga funktioner. Den användarvänliga programmeringen ger dig möjlighet att få ut det mesta av din trådlösa telefons samtliga funktioner.

Vi har skapat stegvisa instruktioner som visas på skärmen när du programmerar din trådlösa telefon. Allt du behöver göra är att följa instruktionerna i takt med att funktionsmenyer och programmeringsalternativ visas.

Menyknappar

	Gå till menyn. Gå till nästa meny. Välj ett alternativ.
	Radera en fel bokstav då du måste skriva text i den trådlösa telefonen. Gå tillbaka till föregående meny.
	Gå igenom aktuell meny.
	Lämna menyn.

För att komma åt menyläget:

- 1 Tryck på **Menu/OK**.
- 2 Tryck på ▲ eller ▼ för att välja ett alternativ.
- 3 Tryck på **Menu/OK** när alternativet visas på LCD-skärmen.
I detta läge visas nästa alternativ på LCD-skärmen.
- 4 Tryck på ▲ eller ▼ för att välja alternativet.
- 5 Tryck på **Menu/OK**.
Meddelandet **ACCEPTERAT** visas på LCD-skärmen när du är klar med dina inställningar.

Minneslagring

Även om ditt batteri är urladdat kommer inte dina menyinställningar att raderas eftersom de lagrats permanent. Du kanske måste ställa in datum och tid på nytt.

Funktionvalstabell

Funktionvalstabellen hjälper dig att förstå meningen med menyval och -alternativ som finns i den trådlösa telefonens program. Grundinställningarna visas med fet stil med en asterisk.

Nivå1	Nivå2	Nivå3	Alternativ	Beskrivning	Sida
TELEFONBOK	LÄGG TILL ÄNDRA RADERA RADERA ALLA?	—	—	Du kan lägga till, ändra eller radera ett nummer.	11
SAMTALSHISTORIA	—	RADERA RADERA ALLA? LÄGG T. TEL.BOK	—	Du kan välja ett nummer från samtalslistan och sedan ringa upp det, lägga till det i telefonboken eller radera det från listan.	10
HIST. NUMMERPR.	—	RADERA RADERA ALLA? LÄGG T. TEL.BOK	—	Du kan välja ett nummer från nummerpresentationens lista och sedan ringa upp det, lägga till det i telefonboken eller radera det från listan.	10
ÄNDRA PINKOD	—	—	—	Du kan ändra PIN-koden för maskinen (basenhet).	23
INSTÄLLNING LUR	INST.RINGSIGN	KNAPPVOLYM	PÅ* AV	Justera knappvolymen.	20
		RINGSIGNAL	SIGNAL 1* SIGNAL 2 SIGNAL 3 SIGNAL 4 SIGNAL 5 MELODI 1 MELODI 2	Du kan ändra ringsignal.	20
	AUTO SOMMARTID	—	PÅ* AV	Ändra till sommartid automatiskt.	21
	LCD-KONTRAST	—	■■■■■■■■■ ■■■■■■■□ ■■■■■■□□ ■■■■□□□□* ■■■□□□□ ■■□□□□□ ■□□□□□□	Justera skärmkontrasten.	21
	DATUM&TID	—	—	Visa datum och tid på LCD-skärmen.	21

Nivå1	Nivå2	Nivå3	Alternativ	Beskrivning	Sida
INSTÄLLNING LUR (Fortsättning)	VÄLJ SPRÅK	—	ENGELSKA FRANSKA TYSKA HOLLÄNDSKA ITALIENSKA SPANSKA PORTUGISISKA NORSKA SVENSKA* FINSKA DANSKA	Du kan även ändra språk för LCD-skärmen.	22
	VÄLJ BASENHET	—	BAS1* BAS2 BAS3 BAS4	Du kan välja en basenhet.	15
	ÅTERSTÄLL LUR	—	—	Återställer alla inställningar till grundinställningarna.	23
REGISTRERA LUR	—	—	BAS1 BAS2 BAS3 BAS4	Registrerar den trådlösa telefonen i maskinen (basenhet).	4

Skriva in text

Då du lagrar ett namn eller nummer i telefonbokens minne, måste du kanske skriva in text i den trådlösa telefonen. På de flesta sifferknappar kan du se tre eller fyra bokstäver. Knapparna **0**, **#** och ***** har inga bokstäver eftersom de används för specialtecken.

Du får upp önskad bokstav genom att upprepa gånger trycka på motsvarande sifferknapp.

Tryck på	en gång	två gånger	tre gånger	fyra gånger
2	A	B	C	2
3	D	E	F	3
4	G	H	I	4
5	J	K	L	5
6	M	N	O	6
7	P	Q	R	S
8	T	U	V	8
9	W	X	Y	Z

Mellanslag

Om du vill ha ett mellanslag i ett namn, trycker du på ► två gånger.

Korrigerig av fel

Om du väljer fel bokstav trycker du på ◀ för att placera markören under den felaktigt inmatade bokstaven, tryck sedan på **C** för att radera och sedan mata in rätt bokstav. Du kan även gå tillbaka och skriva bokstäver.

Upprening av bokstäver

Om du vill skriva en bokstav som finns på samma knapp som föregående bokstav, ska du trycka på ► för att flytta markören till höger innan du trycker på knappen igen.

Specialtecken och symboler

Tryck på *****, **#** eller **0**, upprepa gånger tills specialtecknet eller symbolen visas på skärmen.

Tryck på ***** för (mellanslag) ! " # \$ % & ' () * + , - . / €





Tryck på **#** för ; : < = > ? @ [] ^ _

Tryck på **0** för Ä Æ Ö Ü Æ Ø Å Ñ 0

Grundinställningar

Ringvolym

Du kan välja en rad volymnivåer från Hög till Av.

- 1 Tryck på   eller   för att justera volymen.
Denna inställning fortsätter att gälla tills du ändrar den på nytt.











Obs

- Om du väljer AV, visas  på LCD-skärmen.
- Även om du väljer AV, kommer den trådlösa telefonen att ringa på lägsta volymnivå då du tar emot ett överfört samtal.







Knappvolym

Då knappvolymen är på aktiveras den trådlösa telefonens knapptoner.

- 1 Tryck på **Menu/OK**.
- 2 Tryck på  eller  för att välja **INSTÄLLNING LUR**.
Tryck på **Menu/OK**.
- 3 Tryck på  eller  för att välja **INST. RINGSIGN**.
Tryck på **Menu/OK**.
- 4 Tryck på  eller  för att välja **KNAPPVOLYM**.
Tryck på **Menu/OK**.
- 5 Tryck på  eller  för att välja **PÅ** eller **AV**.
Tryck på **Menu/OK**.
- 6 Tryck på .





Högtalarvolym

Du kan välja en rad volymnivåer för högtalaren från Hög till låg.

- 1 Tryck på .
- 2 Tryck på   eller  .
Denna inställning fortsätter att gälla tills du ändrar den på nytt.
- 3 Tryck på .







Telefonens volym

Du kan ställa in den trådlösa telefonens volym när du vill under ett samtal.

- 1 Tryck på   eller  .
Denna inställning fortsätter att gälla tills du ändrar den på nytt.

Ringsignal

Du kan välja en ringsignal från fem signaler (regelbundet ringsignaler) eller två typer av melodier.

- 1 Tryck på **Menu/OK**.
- 2 Tryck på  eller  för att välja **INSTÄLLNING LUR**.
Tryck på **Menu/OK**.
- 3 Tryck på  eller  för att välja **INST. RINGSIGN**.
Tryck på **Menu/OK**.
- 4 Tryck på  eller  för att välja **RINGSIGNAL**.
Tryck på **Menu/OK**.
- 5 Tryck på  eller  för att välja **SIGNAL 1**, **SIGNAL 2**, **SIGNAL 3**, **SIGNAL 4**, **SIGNAL 5**, **MELODI 1** eller **MELODI 2**.
Tryck på **Menu/OK**.
- 6 Tryck på .

Melodinamn

- MELODI 1 Min farfars klocka
MELODI 2 De fyra årstiderna "Våren" 1

Automatiska sommartidsfunktionen

Du kan ställa in den trådlösa telefonen så att den automatiskt ställer sig på sommartid. Tiden kommer då i maskinen att flyttas fram en timme på våren och tillbaka en timme på hösten. Kontrollera att du anger rätt datum och tid i DATUM&TID.

- 1 Tryck på **Menu/OK**.
- 2 Tryck på ▲ eller ▼ för att välja **INSTÄLLNING LUR**.
Tryck på **Menu/OK**.
- 3 Tryck på ▲ eller ▼ för att välja **AUTO SOMMARTID**.
Tryck på **Menu/OK**.
- 4 Tryck på ▲ eller ▼ för att välja **PÅ** eller **AV**.
Tryck på **Menu/OK**.
- 5 Tryck på .

Skärmkontrast

Du får en skarpare återgivning om du ställer in LCD-skärmkontrasten. Om du har svårt att se vad som står på LCD-skärmen försök att ändra kontrastinställningen.

- 1 Tryck på **Menu/OK**.
- 2 Tryck på ▲ eller ▼ för att välja **INSTÄLLNING LUR**.
Tryck på **Menu/OK**.
- 3 Tryck på ▲ eller ▼ för att välja **LCD-KONTRAST**.
Tryck på **Menu/OK**.

- 4 Tryck på ◀ eller ▶ för att ställa in kontrasten.
Tryck på **Menu/OK**.

- 5 Tryck på .

Datum och tid

Den trådlösa telefonen visar datumet och tiden.

- 1 Tryck på **Menu/OK**.
- 2 Tryck på ▲ eller ▼ för att välja **INSTÄLLNING LUR**.
Tryck på **Menu/OK**.
- 3 Tryck på ▲ eller ▼ för att välja **DATUM&TID**.
Tryck på **Menu/OK**.
- 4 Ange dag med två siffror med hjälp av de kombinerade siffer- och bokstavsknapparna.
(skriv till exempel **0 1** för den första dagen i månaden.)
- 5 Ange de två sista siffrorna för månaden med de kombinerade siffer- och bokstavsknapparna.
(skriv till exempel **0 3** för mars.)
- 6 Ange de två sista siffrorna i året med de kombinerade siffer- och bokstavsknapparna.
Tryck på **Menu/OK**.
(skriv till exempel **0 8** för år 2008.)
- 7 Ange tiden med de kombinerade siffer- och bokstavsknapparna i 24-timmarsformat.
Tryck på **Menu/OK**.
(skriv till exempel **1 5, 2 5** för 15:25.)
- 8 Tryck på .

Välj ditt språk

Du kan ändra LCD-språket.

- 1 Tryck på **Menu/OK**.
- 2 Tryck på ▲ eller ▼ för att välja **INSTÄLLNING LUR**.
Tryck på **Menu/OK**.
- 3 Tryck på ▲ eller ▼ för att välja **VÄLJ SPRÅK**.
Tryck på **Menu/OK**.
- 4 Tryck på ▲ eller ▼ för att välja önskat språk.
Tryck på **Menu/OK**.
- 5 Tryck på .

Ekokontroll

I vissa lägen kan du höra ekon när du använder den trådlösa telefonen. Du kan minska eller ta bort ekona genom att ändra ekokontrollens nivåinställning från maskinens kontrollpanel (basenhet). Det tar ett ögonblick att ändra nivåinställningen. Under den tiden kan inga samtal besvaras.

- 1 Tryck **MENY** på maskinens pekskärm (basenhet).
- 2 Tryck på ▲ eller ▼ för att visa **Allmän inställ.**
- 3 Tryck på **Allmän inställ.**
- 4 Tryck på ▲ eller ▼ för att visa **Ekokontroll.**
- 5 Tryck på **Ekokontroll.**
- 6 Tryck på **nivå1, nivå2, nivå3 eller nivå4.**
- 7 Tryck på **Stop/Exit.**

Ändra PIN

Du kan ändra PIN-koden för maskinen (basenhet). Grundinställningen är 0000.

- 1 Tryck på **Menu/OK**.
- 2 Tryck på ▲ eller ▼ för att välja **ÄNDRA PINKOD**.
Tryck på **Menu/OK**.
- 3 Ange ett fyrsiffrigt nummer för pinkoden.
Tryck på **Menu/OK**.
- 4 Ange ett fyrsiffrigt nummer för en ny pinkod.
Tryck på **Menu/OK**.
Tryck på **1** för att bekräfta.
- 5 Tryck på .



Obs

Skriv ner din nya pinkod och förvarar den på en säker plats. Kontakta din Brother-återförsäljare om du glömmer bort eller förlorar din pinkod.

Återställa alla inställningar till grundinställningarna

Du kan återställa alla inställningar som du ändrat till grundinställningarna, som till exempel telefonbokens minne, samtalslistan, listan över nummerpresentation och andra inställningar.

- 1 Tryck på **Menu/OK**.
- 2 Tryck på ▲ eller ▼ för att välja **INSTÄLLNING LUR**.
Tryck på **Menu/OK**.
- 3 Tryck på ▲ eller ▼ för att välja **ÅTERSTÄLL LUR**.
Tryck på **Menu/OK**.
Tryck på **1** för att bekräfta.

Felsökning

Om du har problem med den trådlösa telefonen följer du felsökningsanvisningarna i nedanstående tabell.

Du kan själv lösa de flesta problemen. Om du behöver mer hjälp kan du på webbplatsen Brother Solutions Center få svar på vanliga frågor (FAQs) och felsökningstips. Besök <http://solutions.brother.com>.

Om du har problem med den trådlösa telefonen

Problem	Förslag
Den trådlösa telefonen fungerar inte.	Kontrollera att batteriet är laddat. (Se <i>Ladda batteriet</i> på sidan 26.)
Det går inte att ringa ett ta emot samtal.	Kontrollera telefonlinjens anslutning på maskinen (basenhet).
	Kontrollera om maskinen (basenhet) är ansluten. För uppringningsfunktionen, kontrollera att maskinen (basenhet) inte står på energisparläge.
	Kontrollera att batteriet är laddat. (Se <i>Ladda batteriet</i> på sidan 26.)
	Gå närmare maskinen (basenhet). Den trådlösa telefonen kan vara för långt från maskinen (basenhet).
Dålig telefonlinjeanslutning	Kontrollera att det inte finns några störningar från radiokällor mellan maskinen (basenhet) eller den trådlösa telefonen.
	Gå närmare maskinen (basenhet). Den trådlösa telefonen kan vara för långt från maskinen (basenhet).
	Du kan förbättra mottagningen genom att justera antennens vinkel på maskinens (basenhet) högra sida under samtalet.
	Stå inte nära en vägg.
Batteriet laddas inte.	Kontrollera att batteriet har satts i rätt i den trådlösa telefonen. (Se <i>Byte av batteriet</i> på sidan 27.)
	Kontrollera att den trådlösa telefonen är rätt placerad i hållaren och att lysdioden lyser grönt. (Se <i>Ladda batteriet</i> på sidan 26.)
	Rengör laddningskontaktarna på både trådlös telefon och hållare. (Se <i>Rengöring</i> på sidan 27.)
Batteriets prestanda är fortfarande dålig efter laddningen.	Batteriet måste bytas ut. (Se <i>Byte av batteriet</i> på sidan 27.)
Den trådlösa telefonen avger en ljudsignal under samtalet.	Gå närmare maskinen (basenhet). Den trådlösa telefonen kan vara för långt från maskinen (basenhet).
	Ditt batteri kan vara urladdat. Om du vill fortsätta samtalet, överför det till maskinen (basenhet) och använd knappen Högtalartelefon för att svara. (Se <i>Överföring av ett samtal efter att samtalet avslutats</i> på sidan 13.) Ladda batteriet. (Se <i>Ladda batteriet</i> på sidan 26.)

Problem	Förslag
Du kan inte göra ett internt samtal.	Den trådlösa telefonen eller maskinen (basenheten) som du vill ringa upp är upptagen på grund av ett internt eller externt samtal. Vänta tills linjen är ledig.
	Om du har mer än en maskin (basenhet) kontrollera att du registrerat varje telefon till rätt maskin (basenhet).
	Se till att maskinen (basenhet) inte är i energisparläge. Tryck sedan på  på den trådlösa telefonen för att gå tillbaka till standbyläget.
Du kan inte registrera en extra trådlös telefon.	Kontrollera att både den trådlösa telefonen och maskinen (basenheten) är i standbyläge.

Felmeddelanden

Fel kan ibland uppstå på kontorsmaskiner, inklusive den här maskinen. Om detta inträffar identifierar i regel den trådlösa telefonen felet och visar ett felmeddelande. I listan nedan förklaras de vanligaste felmeddelandena.

De flesta felen kan du rätta till själv. Om du behöver mer hjälp kan du på webbplatsen Brother Solutions Center få svar på vanliga frågor (FAQs) och felsökningstips.

Besök <http://solutions.brother.com>.

Felmeddelande	Orsak	Åtgärd
BASENHET UPPT.	Maskinen (basenheten) används för samtal inom ett snabbtelefonsystem.	Vänta tills linjen är ledig.
	Maskinen (basenhet) ställs in för den trådlösa telefonen.	Vänta tills registreringen avslutats.
	Maskinen (basenheten) används för TAD-funktioner såsom inspelning av utgående eller uppspelning av inkommande meddelanden.	Vänta tills maskinen (basenheten) har gått tillbaka till standbyläget.
	Antennen på maskinens (basenhet) högra sida är vänd nedåt.	Kontrollera att antennen är vänd uppåt.
EJ NR. VISNING	Det finns ingen historik för inkommande samtal. Du har inte tagit emot några samtal, du har inte aktiverat nummervisningen på din maskin (basenheten) eller så har du inte abonnerat på telefonbolagets nummervisningstjänst.	Om du vill använda nummerpresentationfunktionen, kontakta ditt telefonbolag. (Se <i>Nummerpresentation i bruksanvisningen</i> .)
KAN INTE REG. TELEFONLUR	Telefonens registrering misslyckades.	Försök att registrera den trådlösa telefonen igen. (Se <i>Registrering trådlös telefon</i> på sidan 4.)

Felmeddelande	Orsak	Åtgärd
LINJE UPPTAGEN	En annan person använder telefonen med maskinens (basenhet) högtalartelefon eller en annan trådlös telefon.	Vänta tills linjen är ledig.
	Maskinen (basenheten) tar emot fax.	Vänta tills telefonlinjen är ledig.
SÖKER EFTER BASENHETEN (BASENHET INTE DETEKTERAD)	Den trådlösa telefonen är för långt från maskinen (basenhet).	Flytta den trådlösa telefonen närmare maskinen (basenhet).
	Maskinen (basenheten) är inte kopplad.	Kontrollera att maskinen (basenheten) är kopplad.
	Du kan inte registrera den trådlösa telefonen.	Registrera den trådlösa telefonen. (Se <i>Registrering trådlös telefon</i> på sidan 4.)
STRÖM AV	Maskinen (basenhet) är i energisparläge.	Om du vill telefonera, tryck in knappen Power Save på maskinen (basenhet) för att ta maskinen ur energisparläget. Tryck sedan på  på den trådlösa telefonen för att gå tillbaka till standbyläget.
SVAGT BATTERI SÅTT TELEFONLUR I KLYKAN	Den trådlösa telefonens batteri har laddats ur.	Ladda batteriet. (Se <i>Ladda batteriet</i> på sidan 26.)

Rutinunderhåll

Ladda batteriet

Om batteriets laddningsnivå är låg måste du ladda batteriet. Du kan se batteriets laddningsnivå nere till höger på LCD-skärmen.

- 1 Se till att växelströmsanslutningen vid maskinens (basenhet) hållare är ansluten till ett elektriskt uttag.

- 2 Placera den trådlösa telefonen på hållaren med de kombinerade siffer- och bokstavsknapparna vända nedåt.

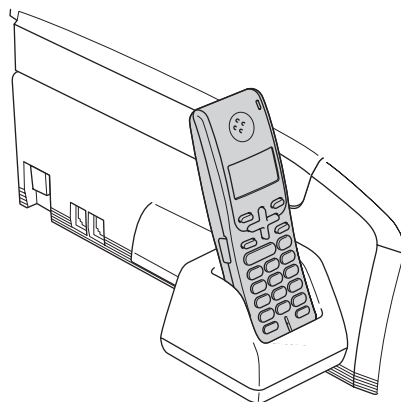

Rengöring

Rengör den trådlösa telefonens utsida med en mjuk trasa. Du kan även rengöra laddningskontaktarna en gång i månaden. Om laddningskontaktarna inte är rena kanske batteriet inte laddas korrekt.

! VAR FÖRSIKTIG

Använd milda rengöringsmedel. Att göra rent med flyktiga vätskor som thinner eller tvättbensin kan skada den trådlösa telefonens utvändiga yta.

Använd INTE rengöringsmedel som innehåller ammoniak.

Rengör INTE kontrollpanelen med isopropylalkohol. Panelen kan spricka.

Rengör laddningskontaktarna på följande sätt:

- 1 Koppla från hållaren från eluttaget.
- 2 Rengör laddningskontaktarna (1) på både den trådlösa telefonen och hållaren med en bomullstuss.

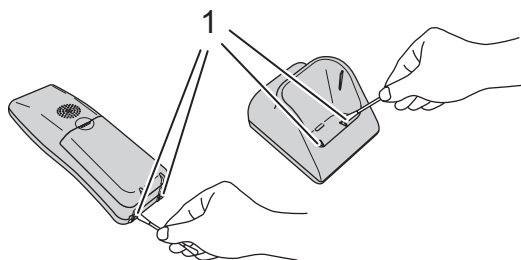

Byte av batteriet

Om indikatorn för batteriets laddningsnivå sjunker snabbt efter en omladdning, kontrollera att du korrekt laddat batteriet. Om batteriets prestanda fortfarande är dålig ska det bytas ut.

! VARNING

Använd Brother original laddningsbara batterier (BCL-BT20). I annat fall finns det risk för maskin- eller personskada.

! VAR FÖRSIKTIG

Ta INTE bort den vita plasten runt batteriet.

- 1 Tryck på området som är markerat med (1) på batteriluckan (2) och ta bort batteriluckan från den trådlösa telefonen.

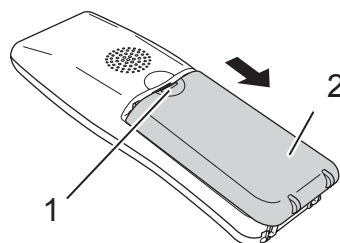

- 2 Ta bort det gamla batteriet och dra ur kontakten.
- 3 Sätt i det nya batteriets (2) kontakt (1) som i bilden nedan.

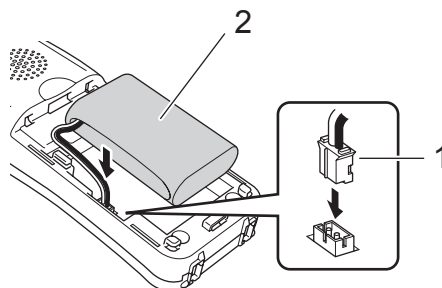

- 4 Placera batteriet i det läge som i bilden nedan.

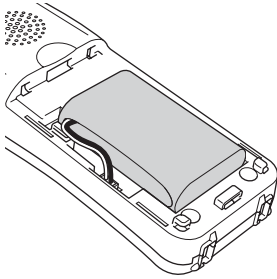

- 5 Installera batteriluckan genom att skjuta den på baksidan av telefonen.

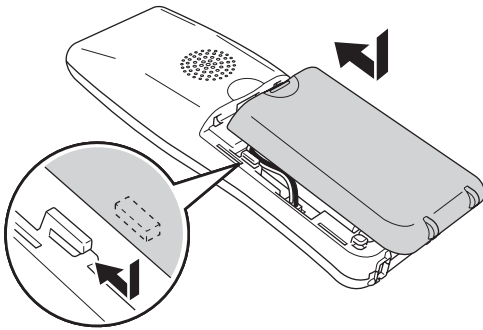

Obs

- Efter att batterierna bytts ut, ställ in datum och tid.
(Se *Datum och tid* på sidan 21.)
- Kasta det gamla batteriet enligt lokala föreskrifter gällande bortskaffning av NiMH-batterier.

5

Specifikationer

Allmänt

Trådlös telefon

Frekvens	1,9 GHz
Standard	DECT™
Möjlighet att ansluta ytterligare telefoner	Upp till 4 telefoner
Dimensioner	

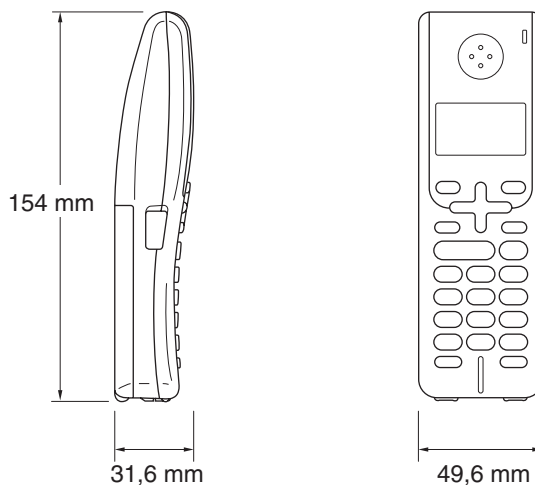

Vikt (inklusive batteri)	149 g
LCD-skärm (Liquid Crystal Display)	16-siffrig, 3-linje (+1-Linje för Pict), Bakgrundsbelysning (Orange)
Laddningens kontrollampa	Ja (LED)
Tid för full laddning	12 timmars
Då den används (SAMTAL)	10 timmars
Då den inte används (Beredskapsläge)	200 timmars

Batteri

Typ	BCL-BT20
Kapacitet	Ni-MH 3,6 V 730 mAh

Batteriladdarens hållare

Dimensioner

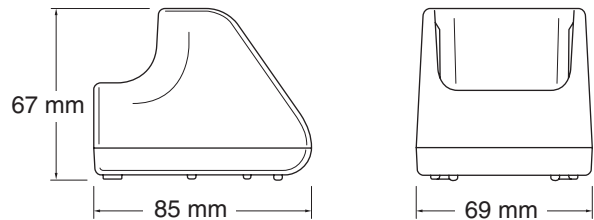

Vikt	71,6 g
Elförbrukning (vid laddning)	Laddning: Genomsnitt 2 W

5

Nätadapter

Typ	BCL-ADC
Ineffekt	AC 220 till 240 V 50/60 Hz
Uteffekt	DC 11,0 V

Grundläggande funktioner

Telefonbok	Upp till 100 nummer med namn
Återuppringning	Ja
Melodiringmönster	Ja (2 melodier, 5 signaler)
2-vägs snabbtelefon	Telefon-till-telefon och Telefon-till-basenhät
Visning samtalstid	Ja

6

Register

A		P	
Avregistrering	5	PIN	
B		ange	4, 5, 23
Batteri		ändra	23
byte	27	Programmera din trådlösa telefon	16
installera	3	R	
ladda	26	Registrering	4
D		Rengöring	27
Datum och tid	21	Ringmönster	20
F		S	
Felmeddelanden på LCD-skärmen	25	Sommartidsfunktion	21
Felsökning	24	Säkerhetsföreskrifter	6
driftsproblem	24	T	
felmeddelanden på LCD-skärmen	25	Telefon	9
Funktionvalstabell	17	lista över nummerpresentation	10
G		samtalslista	10
Genomgång av kontrollpanelen	7	snabbtelefon	2, 14
H		trevägs konferenssamtal	2, 14
HJÄLP		välja basenhet	15
funktionvalstabell	16	överföring	13
LCD-meddelanden	16	Telefonbok	
använda menyknappar	16	lagring	11
L		från nummerpresentationens lista	12
LCD-skärm (Liquid Crystal Display)	8, 16	från samtalslista	12
kontrast	21	radera	13
ändra språk	22	ändra	12
M		Telefongrundinställning	23
Minneslagring	16	Text, inmatning	19
		specialtecken	19
		U	
		Underhåll, rutin	26
		Uppringning	
		lista över nummerpresentation	10
		paus	11
		samtalslista/återuppringning	10
		telefonbok	10

V

Volym, inställning	
högtalare	20
knapp	20
ring	20
telefon	20

Europadirektiv 2002/96/EC och EN50419



Endast inom EU

Denna utrustning är markerad med ovanstående återvinningssymbol. Det betyder att när produkten är förbrukad, måste den kastas separat hos ett härför avsett insamlingsställe och inte placeras bland osorterat avfall. Detta kommer att gynna miljön för alla. (Endast inom EU)

Europadirektiv 2006/66/EC och EN61429



Detta batteri är märkt med återvinningssymbolen ovan. Det innebär att batteriet INTE får slängas i vanliga hushållssopor. Batteriet måste lämnas till lämplig återvinningsstation när det är förbrukat. Detta gynnar miljön för oss alla.

Varumärke

Brother-logotypen är ett registrerat varumärke som tillhör Brother Industries, Ltd.

Brother är ett registrerat varumärke som tillhör Brother Industries, Ltd.

DECT är ett varumärke som tillhör ETSI.

© 2008 Brother Industries, Ltd. Alla rättigheter förbehållna.

Alla övriga märken och produktnamn som omnämns i den här bruksanvisningen är inregistrerade varumärken som tillhör respektive företag.

brother®

Besök oss på World Wide Web
<http://www.brother.com>

Den här maskinen har godkänts för en användning endast i inköpslandet. Lokala Brother-bolag eller deras återförsäljare kommer endast att ge support för maskiner som köpts i deras länder.