

MFC-9440CN  
MFC-9450CDN

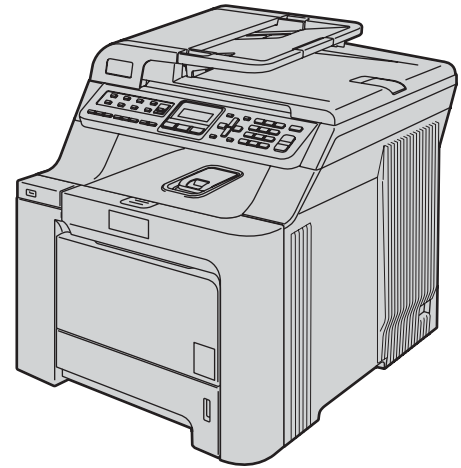

# Hurtig installationsvejledning

Før du kan bruge maskinen, skal du konfigurere hardwaren og installere driveren. Læs denne "Hurtig installationsvejledning" for at få anvisninger for korrekt konfiguration og installation.

## Trin 1

Opsætning af maskinen



## Trin 2





Installere drivere og software

**Installation udført!**

Behold denne Hurtig installationsvejledning og den leverede cd-rom på et praktisk sted, så du hurtigt og let kan referere til dem.



## Anvendte symboler i denne brugsanvisning

 Advarsel	 Forsigtig	 Forkert opsætning
Advarsler fortæller dig, hvordan du undgår personskade.	Forsigtighedsforanstaltninger angiver procedurer, du skal følge eller undgå, for at forhindre eventuel beskadigelse af maskinen eller andre anordninger.	Ikoner for forkert opsætning gør opmærksom på enheder og funktioner, der ikke er kompatible med maskinen.
 Bemærk!	 Brugsanvisning, Softwarebrugsanvisning eller Netværksbrugsanvisning	
Bemærkninger fortæller, hvordan du skal reagere i situationer, der kan opstå, eller giver tip om, hvilken indvirkning den aktuelle funktion har på andre faciliteter.	Angiver en reference til brugsanvisningen, softwarebrugsanvisningen eller netværksbrugsanvisningen, der findes på den leverede cd-rom.	

## Kom godt i gang

---

Komponenterne i kassen .....	2
Kontrolpanel .....	4

## Trin 1 – Opsætning af maskinen

---

Fjern al emballage fra maskinen .....	5
Installation af tonerpatroner .....	6
Læg papir i papirbakken .....	7
Installation af netledningen og telefonlinien .....	8
Indstilling af land .....	9
Vælg sprog .....	9
Indstilling af dato og klokkeslæt .....	9
Indstilling af afsender-id .....	9
Vælg af korrekt modtagefunktion .....	10
Indstilling af telefonlinietypen .....	11
PABX (PBX) og OVERFØRSEL .....	11
Indstilling af LCD-kontrast .....	11

## Trin 2 – Installere drivere og software

---

### Windows®

Brugere af USB-kabel (Windows® 2000 Professional/XP/XP Professional x64 Edition/Windows Vista®) .....	14
Brugere af netværkskabel (Windows® 2000 Professional/XP/XP Professional x64 Edition/Windows Vista®) .....	17
Windows Server® 2003: Se netværksbrugsanvisningen på cd-rom'en. Firewallindstillinger .....	20

### Macintosh®

Brugere af USB-kabler .....	22
Mac OS® X 10.2.4 eller nyere .....	22
Brugere af netværkskabler .....	24
Mac OS® X 10.2.4 eller nyere .....	24

## Til netværksbrugere

---

BRAdmin Light (Windows®-brugere) .....	27
Installation af konfigurationshjælpeprogrammet BRAdmin Light .....	27
Indstilling af IP-adresse, undernetmaske og gateway ved hjælp af BRAdmin Light .....	27
BRAdmin Light (Mac OS® X-brugere) .....	28
Indstilling af IP-adresse, undernetmaske og gateway ved hjælp af BRAdmin Light .....	28
Web Based Management (webbrowser) .....	29
Sætte netværksindstillingerne tilbage til fabriksindstilling .....	29

## Forbrugsstoffer og ekstraudstyr

---



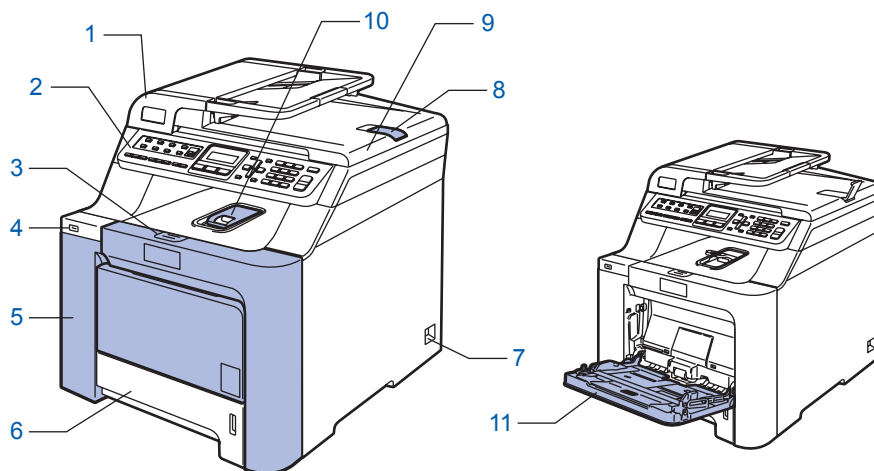

Ekstraudstyr .....	30
Forbrugsstoffer .....	30

## Komponenterne i kassen

Komponenterne kan variere fra land til land.  
Gem al emballage og kassen, hvis du får brug for at sende printeren.

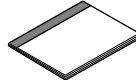
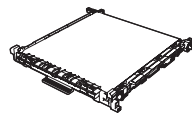
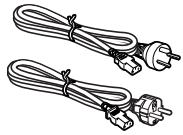

- |                                      |   |
|--------------------------------------|---|
| 1 Automatisk dokumentfremfører (ADF) | 7 Netafbryder                                 |
| 2 Kontrolpanel                       | 8 ADF-outputstøtteflap                        |
| 3 Kabinetlågets udløserknap          | 9 Dokumentlåg                                 |
| 4 USB Direct-interface               | 10 Holder til papirmagasin til forsiden nedad |
| 5 Frontdæksel                        | 11 Universalbakke (MP-bakke)                  |
| 6 Papirkassette                      |   |

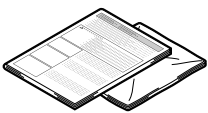
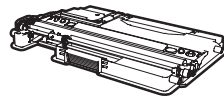
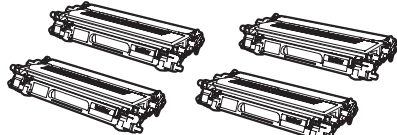
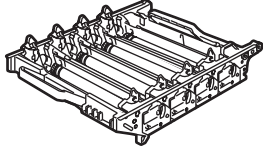
 <b>Cd-rom'er</b> Windows® Macintosh®	 <b>Hurtig installationsvejledning</b>	 <b>Brugsanvisning</b>	 <b>Bælteenhed (præinstalleret)</b>
 <b>Netledning</b> For Danmark For andre	 <b>Telefonkabel</b>	 <b>Indlægsark og plastikpose til nedpakning</b>	 <b>Spildtonerbeholder (præinstalleret)</b>
 <b>Tonerpatroner (sort, cyan, magenta og gul)</b>		 <b>Tromleenhed (præinstalleret)</b>	

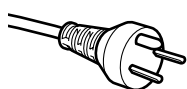

### Danske brugere:

Strømkablet leveret med denne maskine er forsynet med et jordforbundet trebenet stik. Tilslut kun enheden til en jordforbundet stikkontakt. Denne maskine skal være jordforbundet, hvis du er i tvivl, kontakt da en autoriseret elektriker.

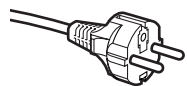

### Svenske, norske og finske brugere:

Strømkablet leveret med denne maskine er forsynet med sidemonteret jord. Tilslut kun enheden til en stikkontakt med jordforbindelse på siderne. Denne maskine skal være jordforbundet, hvis du er i tvivl, kontakt da en autoriseret elektriker.

- For sikker brug af maskinen, skal det medfølgende strømkabel benyttes i en standard stikkontakt med jord. Ikke jordet udstyr kan medføre fare for elektrisk stød og støj.

- Interfacekablet er ikke standardtilbehør. Du skal selv købe det rigtige kabel til det interface, du har tænkt dig at bruge (USB eller netværk).
- Tilslut IKKE interfacekablet endnu. Tilslutning af USB-kablet foretages under softwareinstallationsprocessen.
- USB-kabel  
Sørg for at anvende et USB 2.0-kabel, der har en længde på højst 2,0 m. Hvis du bruger et USB-kabel, skal du sørge for at tilslutte det til computerens USB-port og ikke til en USB-port på et tastatur eller til en USB-hub uden strømforsyning.
- Netværkskabel  
Brug et gennemgående kategori 5 (eller højere) parskoet kabel til 10BASE-T eller 100BASE-TX Fast Ethernet-netværk.

## Kontrolpanel

MFC-9440CN og MFC-9450CDN samme betjeningstaster.

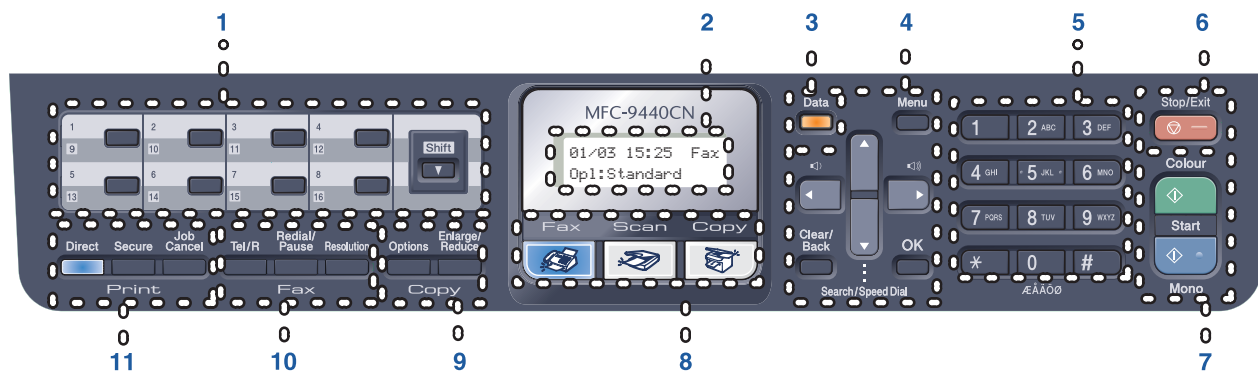

- |                     |                          |
|---------------------|--------------------------|
| 1 Enkelttryk-taster | 7 Starttaster            |
| 2 Display (LCD)     | 8 Tilstandstaster        |
| 3 Dataindikator     | 9 Kopitaster             |
| 4 Menutaster        | 10 Fax- og telefontaster |
| 5 Opkaldstastatur   | 11 Print-taster          |
| 6 Stop/Exit-tast    |                          |



Du kan finde yderligere oplysninger i kapitel 1 Kontrolpaneloversigt i brugsanvisningen.



### Bemærk!

Denne maskine er tung og vejer ca. 33,0 kg. For at undgå personskader skal denne maskine løftes af mindst to personer. Pas på ikke at få fingrene i klemme, når du stiller maskinen ned igen.

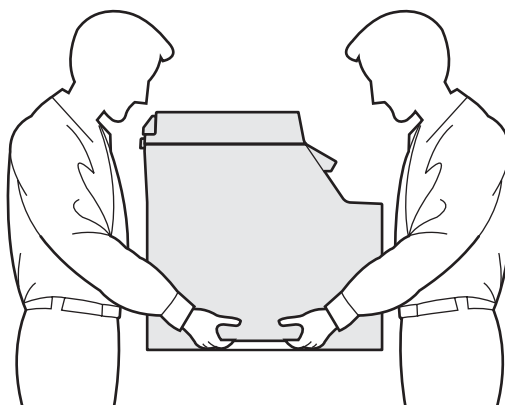

# 1 Fjern al emballage fra maskinen

## Vigtigt!

Gem al emballage og kassen, i tilfælde af at du får brug for at sende maskinen.

## ⊘ Forkert opsætning

Sæt IKKE strømkablet i endnu.

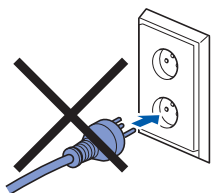

**1** Fjern al emballagetapen fra maskinens yderside.

**2** Tryk på frontlågets udløserknop, og åbn derefter frontlågen.

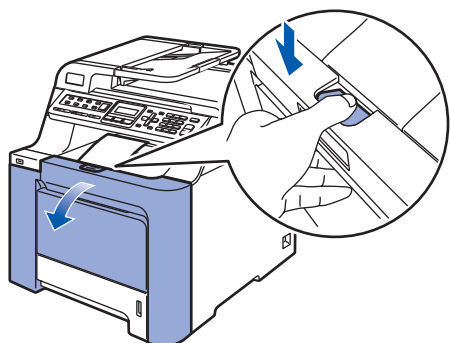

**3** Fjern de fire stykker orange emballagemateriale, som vist i nedenstående illustration.

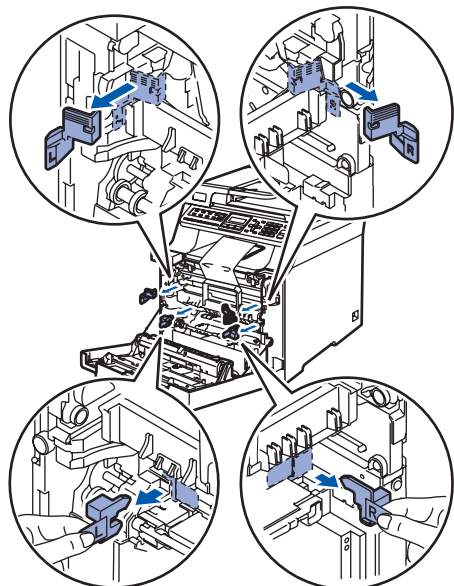

**4** Tag fat i det grønne håndtag på tromleenheden. Løft tromleenheden op, og træk den derefter ud, indtil den standser.

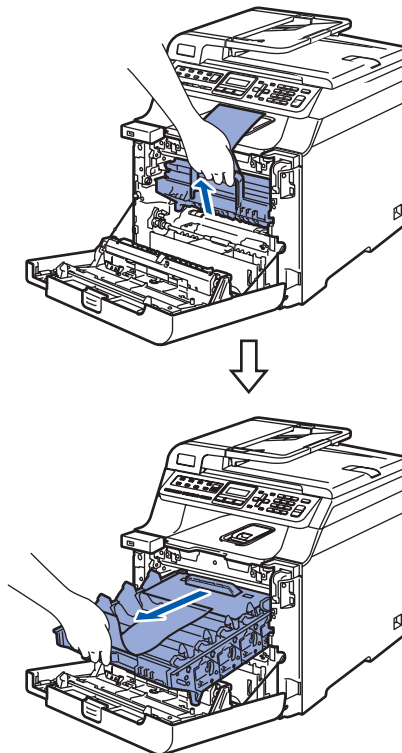

**5** Fjern det orange emballagemateriale, som vist i nedenstående illustration.

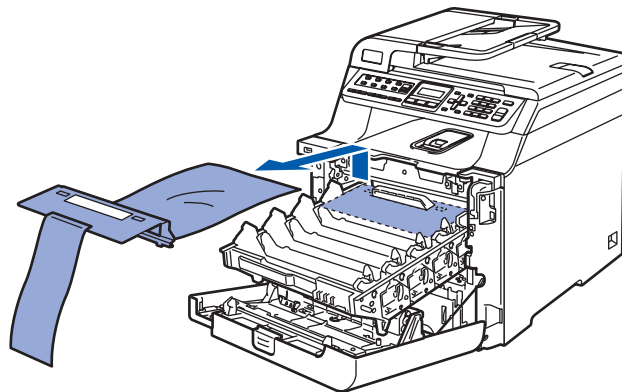

## 2 Installation af tonerpatroner

- 1** Pak tonerpatronerne ud, og vip dem fra side til side en fem til seks gange.

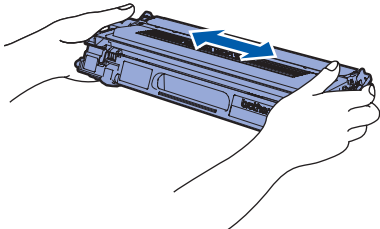

- 2** Fjern beskyttelsesfolien.

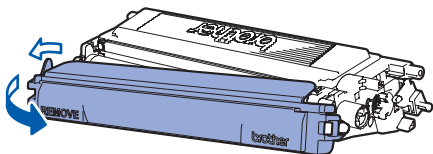

- 3** Hold fast i håndtaget på tonerpatronen, og skub den ned i tromleenheden. Kontroller, at tonerpatronfarven svarer til farvemærket på tromleenheden, og sørg for at folde håndtaget på tonerpatronen 1 ned, når tonerpatronen er på plads.

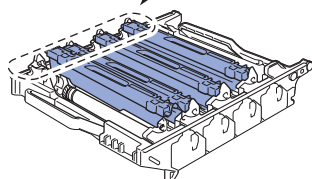
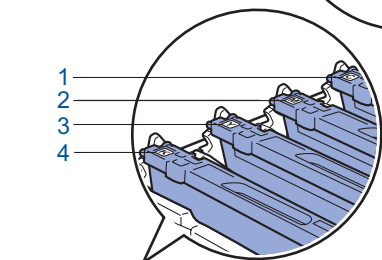
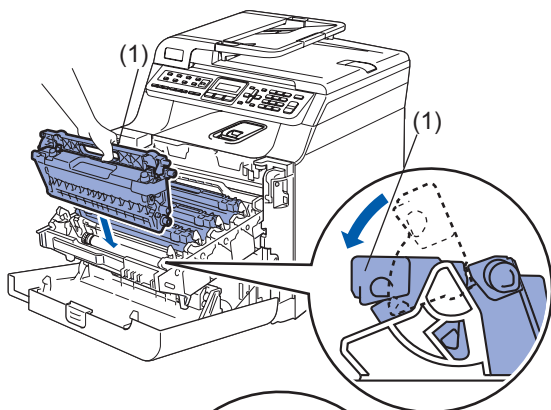

- 1 **C** – Cyan
- 2 **M** – Magenta
- 3 **Y** – Gul
- 4 **K** – Sort

- 4** Gentag trin **1** til **3** for de resterende tonerpatroner.

- 5** Sæt tromleenheden tilbage i maskinen.

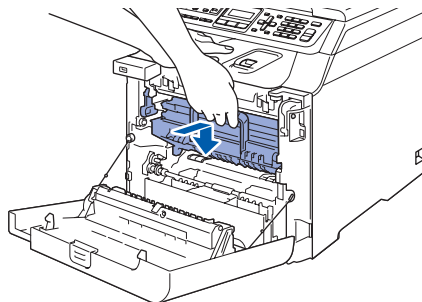

- 6** Luk frontlågen på maskinen.

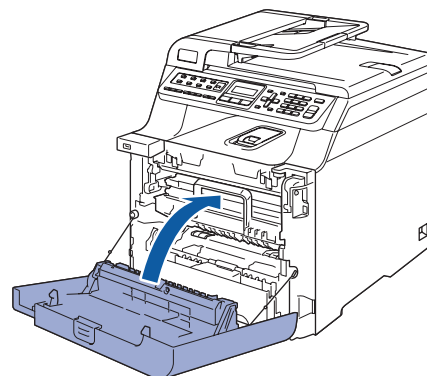



## 3 Læg papir i papirbakken

1 Træk papirmagasinet helt ud af maskinen.

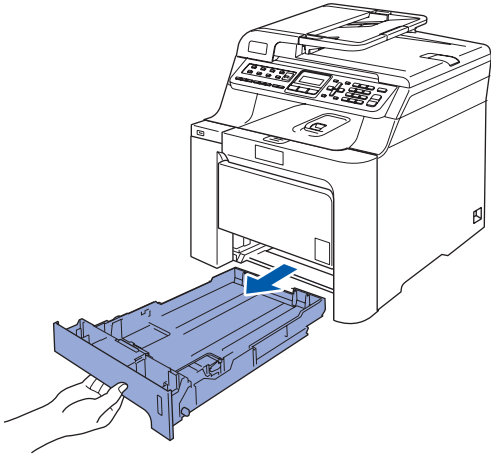

2 Juster papirstyrene, så de passer til papirstørrelsen, mens du trykker på papirstyrets grønne udløserhåndtag (1). Kontroller, at styrene sidder fast i hullerne.

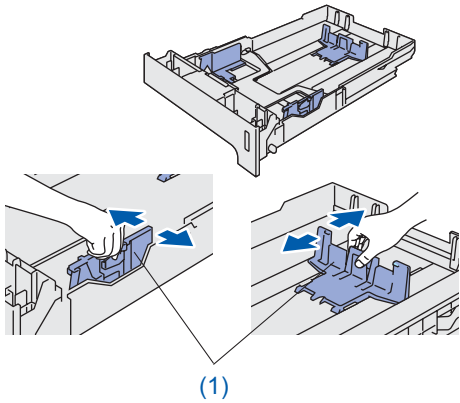

3 Luft papirstakken godt for at undgå papirstop og fremføringsfejl.

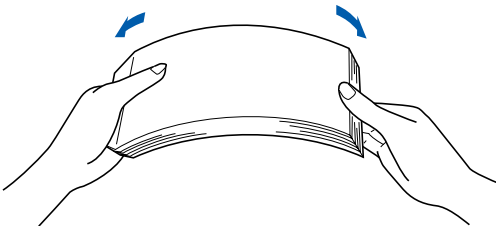

4 Læg papir i papirbakken. Kontroller, at papiret ligger plant i papirbakken, og at det er under maksimummærket.

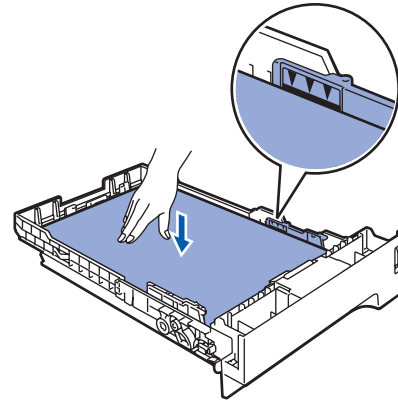

5 Skub papirmagasinet helt på plads i maskinen.

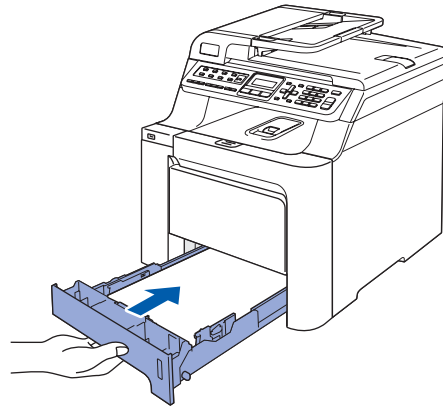

## 4 Installation af netledningen og telefonlinien

- 1** Kontroller, at maskinens afbryder er slukket. Fjern mærkatet over stikket til strømkablet.

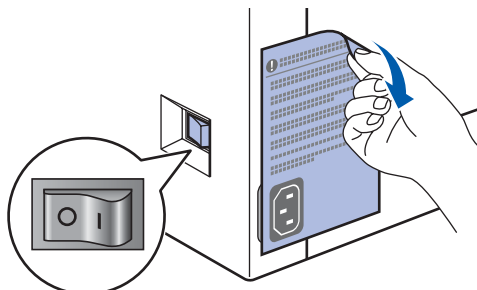

- 2** Sæt netledningen i maskinen.

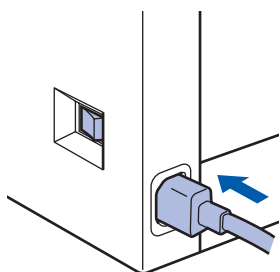

- 3** Sæt strømstikket i en stikkontakt. Tænd for strømmen.



- 4** Slut den ene ende af telefonkablet til stikket på maskinen med betegnelsen **LINE** og den anden ende til det modulære vægstik.

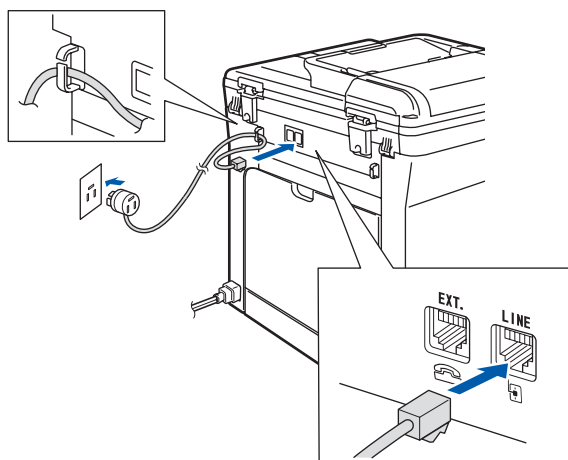

### ⚠ Advarsel

- Maskinen skal være forsynet med et jordforbundet stik.
- Da maskinen er jordforbundet via stikkontakten, kan du beskytte dig selv mod potentielt farlige elektriske situationer på telefonnettet ved at lade netledningen være tilsluttet maskinen, når du forbinder maskinen til en telefonlinie. På samme måde kan du beskytte dig selv, når du vil flytte maskinen, ved først at afbryde telefonlinien og derefter netledningen.

### 📝 Bemærk!

Hvis din maskine deler en telefonlinie med en ekstern telefon, skal du tilslutte den som vist nedenfor.

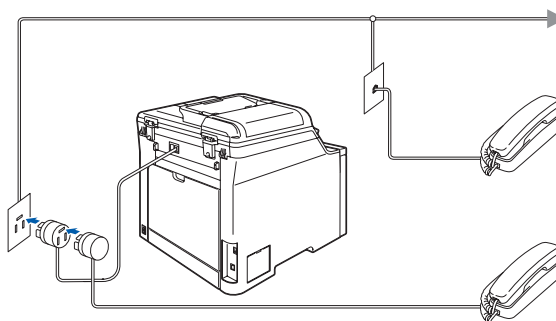

### 📝 Bemærk!

Hvis din maskine skal dele én telefonlinie med en ekstern telefonsvarer, skal du forbinde den, som vist nedenfor.

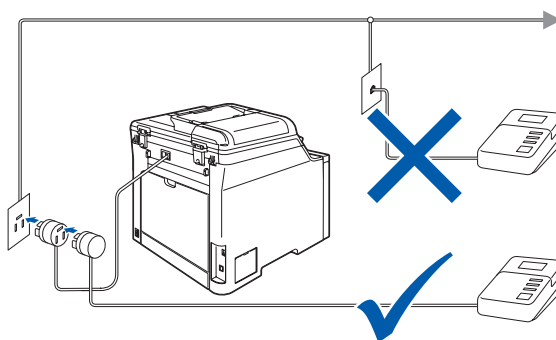

Indstil modtagefunktionen til

Ekstratlf/Tad.



Yderligere oplysninger findes i *Vælg af korrekt modtagefunktion* på side 10 og *Tilslutning af en ekstern TAD* i kapitel 7 i brugsanvisningen.

## 5 Indstilling af land

Du skal indstille dit land, således at maskinen fungerer korrekt sammen med de lokale telekommunikationslinier i hvert enkelt land.

- 1 Tjek, at der er tændt for strømmen ved at sætte netledningen i og tænde på netafbryderen. Tryk på **OK**.

```
Set Country
Press OK Key
```

- 2 Tryk på  eller  for at vælge dit land (Norge, Sverige, Suomi, Danmark eller Others).

```
Danmark
Select ▲▼ or OK
```



- 3 Tryk på **OK**, når displayet viser dit land.
- 4 displayet beder dig om at kontrollere landet igen.

```
Danmark?
1.Ja 2.Nej
```

- 5 Hvis displayet viser det korrekte land, skal du trykke på **1** for at gå til **6**. Du kan også trykke på **2** for at gå tilbage til trin **2** og vælge land igen.
- 6 Når displayet har vist *Accepteret* i to sekunder, genstarter maskinen automatisk. Når maskinen har genstartet, viser displayet *Vent*.

## 6 Vælg sprog

Du kan ændre sprog på displayet til Norsk, Svensk, Dansk, Finsk og Engelsk.

- 1 Tryk på **Menu**.
- 2 Tryk på **0**.
- 3 Tryk på **0**.
- 4 Tryk på  eller  for at vælge sprog. Tryk på **OK**.
- 5 Tryk på **Stop/Exit**.

## 7 Indstilling af dato og klokkeslæt

Maskinen viser dato og klokkeslæt, og hvis du indstiller afsender-id'en, tilføjes dette til de faxmeddelelser, du sender.

- 1 Tryk på **Menu**.
- 2 Tryk på **0**.
- 3 Tryk på **2**.
- 4 Indtast årets to sidste cifre på opkaldstastaturet, og tryk derefter på **OK**.

```
Dato&Klokkeslæt
Årstal:2009
```

(Indtast f.eks. **0, 9** for 2009.)

- 5 Indtast månedens to cifre på opkaldstastaturet, og tryk derefter på **OK**.

```
Dato&Klokkeslæt
Måned:03
```

(Indtast f.eks. **0, 3** for marts.)

- 6 Indtast dagens to cifre på opkaldstastaturet, og tryk derefter på **OK**.

```
Dato&Klokkeslæt
Dag:25
```

(Indtast f.eks. **2, 5**.)

- 7 Indtast klokkeslættet i 24-timers format på opkaldstastaturet, og tryk derefter på **OK**.

```
Dato&Klokkeslæt
Klokkeslæt:15:25
```

(Indtast f.eks. **1, 5, 2, 5** for kl. 15.25)

- 8 Tryk på **Stop/Exit**.



### Bemærk!

Hvis du har lavet en fejl, skal du trykke på **Stop/Exit** for at starte fra trin 1.

## 8 Indstilling af afsender-id

Du bør indtaste dit navn og faxnummer, så det udskrives på alle de faxsider, du sender.

- 1 Tryk på **Menu**.
- 2 Tryk på **0**.

**3** Tryk på **3**.

**4** Indtast dit faxnummer (op til 20 cifre) på opkaldstastaturet, og tryk derefter på **OK**.

```
Afsender ID
Fax:
```

**5** Indtast dit telefonnummer (op til 20 cifre) på opkaldstastaturet, og tryk derefter på **OK**. Tryk på \* for at indtaste et "+" for internationale koder.

```
Afsender ID
Tlf: +44XXXXXXXXXX
```

**6** Brug opkaldstastaturet til at indtaste dit navn (op til 20 tegn), og tryk derefter på **OK**.

```
Afsender ID
Navn:
```



### Bemærk!

- Se indtastning af navn i nedenstående skema.
- Hvis du har behov for at indtaste et tegn, der findes på den samme tast som det foregående tegn, skal du trykke på for at flytte markøren til højre.
- Hvis du har indtastet et bogstav forkert og vil ændre det, skal du trykke på for at flytte markøren til det forkerte bogstav og derefter trykke på **Clear/Back**.

Tryk på tast	én gang	to gange	tre gange	fire gange	fem gange
2	A	B	C	2	A
3	D	E	F	3	D
4	G	H	I	4	G
5	J	K	L	5	J
6	M	N	O	6	M
7	P	Q	R	7	P
8	T	U	V	8	T
9	W	X	Y	9	W



### Bemærk!

Tryk på **0** indtaste Å Æ Ö Ü Æ Ø Å Ñ 0.



Du kan finde yderligere oplysninger til indtastning af tekst i brugsanvisningen.

**7** Tryk på **Stop/Exit**.

**9**

## Vælg af korrekt modtagefunktion

Der findes fire forskellige modtagetilstande:

Kun fax, Fax/Tlf, Manuel og Ekstratlf/Tad.

Vælg den indstilling i Svar mode, der passer bedst til dine behov.

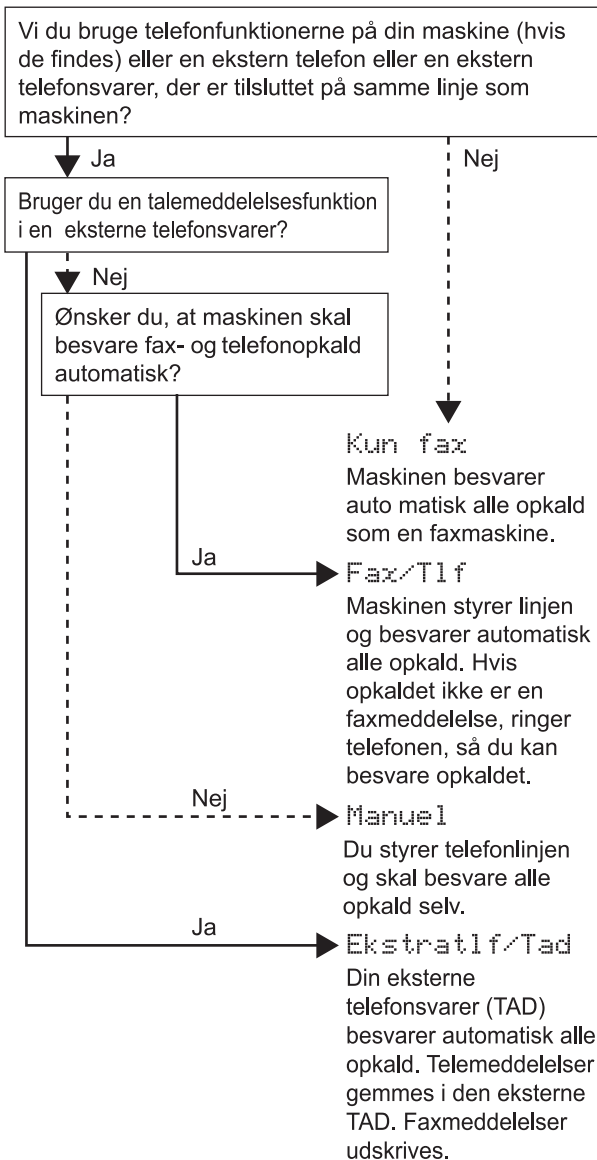

**1** Tryk på **Menu**.

**2** Tryk på **0**.





**3** Tryk på **1**.

**4** Tryk på eller for at vælge tilstand. Tryk på **OK**.

**5** Tryk på **Stop/Exit**.

## 10 Indstilling af telefonlinietypen

Hvis du slutter maskinen til en linie med en PABX (PBX) eller ISDN til at sende og modtage faxmeddelelser, er det også nødvendigt at ændre telefonlinietypen derefter ved at udføre følgende trin.

- 1** Tryk på **Menu**.
- 2** Tryk på **0**.
- 3** Tryk på **5**.
- 4** Tryk på  eller  for at vælge **PBX**, **ISDN** eller **Normal**. Tryk på **OK**.  
Gør et af følgende:
  - Hvis du vælger **ISDN** eller **Normal**, skal du trykke på **OK**, og gå til trin **8**.
  - Hvis du vælger **PBX**, skal du trykke på **OK**, og gå til trin **5**.
- 5** Tryk på  eller  for at vælge **Til** eller **Altid**.  
  
Tryk på **OK**.

### Bemærk!

- Hvis du vælger *tændt tilstand*, vil tryk på **Tel/R** (på displayet vises "!") give dig adgang til en bylinie.
- Hvis du vælger *Altid*, kan du få adgang til en bylinie uden at trykke på **Tel/R**.

- 6** Tryk på **1** eller **2** for at vælge **1.Slet** eller **2.Fortryd**.

Gør et af følgende:

- Hvis du vælger **1.Slet**, skal du gå til trin **7**.
- Hvis du vælger **2.Fortryd**, skal du gå til trin **8**.

### Bemærk!

Standardindstillingen er "!". Når du trykker på **Tel/R**, vises der "!" på displayet.

- 7** Indtast dit præfiks (op til fem cifre) på opkaldstastaturet, og tryk derefter på **OK**.

### Bemærk!

Du kan bruge tallene 0 til 9, #, \* og !. (Tryk på **Tel/R** for at få vist "!".)

- 8** Tryk på **Stop/Exit**.

## PABX (PBX) og OVERFØRSEL

I første omgang indstilles maskinen til Normal, så den kan tilsluttes en PSTN-standardlinie (Public Switched Telephone Network). Mange kontorer anvender imidlertid et centralt telefonsystem eller PABX (Private Automatic Branch Exchange). Maskinen kan tilsluttes de fleste typer PABX. Maskinens genopkaldsfunktion understøtter kun timed break recall (TBR). TBR fungerer med de fleste PABX-systemer, der tillader dig at få adgang til en bylinie eller overføre opkald til en anden linie. Funktionen virker, når du trykker på tasten **Tel/R**.

## 11 Indstilling af LCD-kontrast

Du kan ændre kontrasten for at få displayet til at blive lysere eller mørkere.

- 1** Tryk på **Menu**.
- 2** Tryk på **1**.
- 3** Tryk på **8**.
- 4** Tryk på  for at forøge kontrasten.  
  
– Eller –  
Tryk på  for at formindske kontrasten.  
Tryk på **OK**.
- 5** Tryk på **Stop/Exit**.

## Medfølgende cd-rom med "MFL-Pro Suite"

### Windows®



#### **Installer MFL-Pro Suite**

Du kan installere MFL-Pro Suite-softwaren og multifunktionsdriveren.

#### **Installer andre drivere/hjælpeprogr.**

Du kan installere yderligere MFL-Pro Suite-softwarehjælpeprogrammer, installere uden ScanSoft™ PaperPort® 11SE med OCR fra NUANCE eller nøjes med at installere driveren.

#### **Dokumentation**

Se brugsanvisningen, softwarebrugsanvisningen og netværksbrugsanvisningen i HTML-format. Du kan også se vejledningerne i PDF-format ved at gå til Brother Solutions Center (der kræves internetadgang). Softwarebrugsanvisningen og netværksbrugsanvisningen indeholder anvisninger vedrørende funktioner, der er tilgængelige efter tilslutning til en computer (f.eks. udskrivning, scanning og netværksdetaljer).

#### **Online-registrering**

Lad din maskine registrere på Brothers produktregistreringsside.

#### **Brother Solutions Center**

Gå til Brother Solutions Center for at finde ofte stillede spørgsmål, brugsanvisninger, driveropdateringer og tip til brug af maskinen (internetadgang kræves).

#### **Reparer MFL-Pro Suite (kun USB-brugere)**

Hvis der opstår en fejl under installationen af MFL-Pro Suite, skal du bruge denne funktion til automatisk at reparere og geninstallere MFL-Pro Suite.

#### **Oplysninger om forbrugsstoffer**

Besøg vores websted med originale/ægte Brother-forbrugsstoffer på <http://www.brother.com/original/>.

#### **Bemærk!**

*MFLPro Suite indeholder printerdriver, scannerdriver, Brother ControlCenter3 og ScanSoft™ PaperPort™ 11SE. ScanSoft™ PaperPort™ 11SE er et dokumenthåndteringsprogram til scanning og visning af dokumenter.*

### Macintosh®



#### **Start Here OSX**

Du kan installere MFL-Pro Suite, der indeholder printerdriveren, scannerdriveren, Brother ControlCenter2 og BRAdmin Light til Mac OS® X 10.2.4 eller nyere.

#### **Documentation**

Se brugsanvisningen, softwarebrugsanvisningen og netværksbrugsanvisningen i HTML-format. Du kan også se vejledningerne i PDF-format ved at gå til Brother Solutions Center (der kræves internetadgang). Softwarebrugsanvisningen og netværksbrugsanvisningen indeholder anvisninger vedrørende funktioner, der er tilgængelige efter tilslutning til en computer (f.eks. udskrivning, scanning og netværksdetaljer).

#### **Brother Solutions Center**

Gå til Brother Solutions Center for at finde ofte stillede spørgsmål, brugsanvisninger, driveropdateringer og tip til brug af maskinen (internetadgang kræves).

#### **Presto! PageManager**

Du kan installere Presto!® PageManager® for at tilføje OCR-funktionalitet til Brother ControlCenter2 og udføre let scanning, deling og organisering af fotos og dokumenter.

#### **On-Line Registration**

Lad din maskine registrere på Brothers produktregistreringsside.

#### **Utilities**

Der findes følgende yderligere hjælpeprogrammer i denne mappe.

- Presto!® PageManager® Uninstaller
- BRAdmin Light

Følg instruktionerne på denne side for dit operativsystem og interface.

For at finde den seneste driver eller den bedste løsning på dit problem eller spørgsmål, kan du få direkte adgang til Brother Solutions Center gennem CD-ROM'en / driveren eller gå til <http://solutions.brother.com/>.

## Windows®



Brugere af USB-kabel ..... 14



Brugere af netværkskabel ..... 17

Windows Server® 2003: Se kapitel 5 i netværksbrugsanvisningen.

## Macintosh®



Brugere af USB-kabler ..... 22



Brugere af netværkskabler ..... 24

## Brugere af USB-kabel (Windows® 2000 Professional/XP/XP Professional x64 Edition/Windows Vista®)

### Vigtigt!

Kontroller, at du har udført instruktionerne fra trin 1 *Opsætning af maskinen* på side 5 til 11.

### Bemærk!

- Luk alle åbne programmer, før du installerer MFL-Pro Suite.
- Den medfølgende cd-rom indeholder ScanSoft™ PaperPort™ 11SE. Denne software understøtter kun Windows® 2000 (SP4 eller derover), XP (SP2 eller derover), XP Professional x64 Edition og Windows Vista®. Opdater til den nyeste Windows®-servicepakke, før du installerer MFL-Pro Suite.

- 1 Sluk, tag netledningen ud af stikkontakten, og afbryd forbindelsen mellem maskinen og din computer, hvis du allerede har forbundet dem med et interfacekabel.

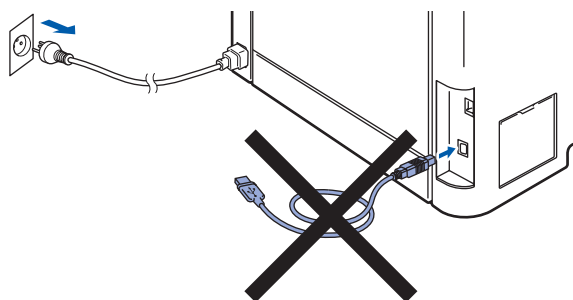

- 2 Tænd computeren. (Du skal være logget på med administratorrettigheder.)

- 3 Placer den medfølgende cd-rom til Windows® i cd-rom-drevet. Hvis du får vist skærbilledet med modelnavnet, skal du vælge din maskine. Hvis du får vist sprogskærbilledet, skal du klikke på dit sprog.

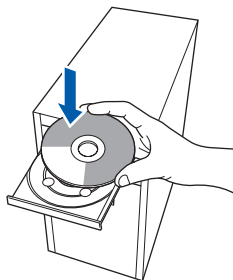

- 4 Cd-rom-hovedmenuen vises. Klik på **Installer MFL-Pro Suite**.



### Bemærk!

- Hvis dette vindue ikke vises, skal du bruge Windows® Stifinder til at køre programmet **setup.exe** fra Brother cd-rom'ens rodmappe.
- Windows Vista®: Når skærmen *Brugerkontroll* vises, skal du klikke på **Tillad**.

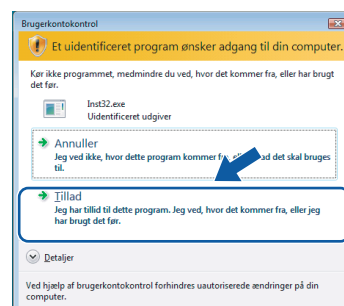

- 5 Når du har læst og accepteret licensaftalen til ScanSoft™ PaperPort™ 11SE, skal du klikke på **Ja**.

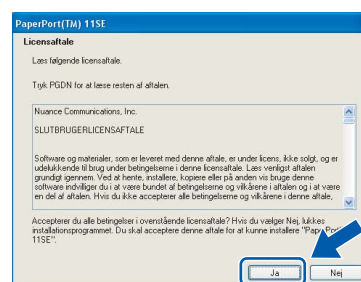

Installationen af ScanSoft™ PaperPort™ 11SE starter automatisk og efterfølges af installationen af MFL-Pro Suite.



- 6** Når vinduet med licensaftalen til Brother MFL-Pro Suite vises, skal du klikke på **Ja**, hvis du accepterer licensaftalen.



- 7** Vælg **Lokalforbindelse**, og klik derefter på **Næste**. Installationen fortsætter.

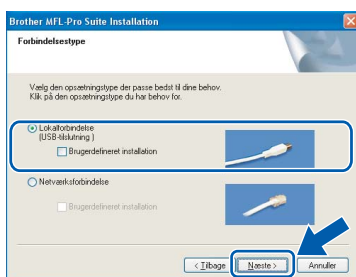

**Bemærk!**

- Når denne skærm vises i Windows Vista®, skal du klikke på afkrydsningsfeltet og klikke på **Installer** for at gennemføre installationen korrekt.



- Hvis du vil installere PS-driveren (Brothers BR-Script-driver), skal du vælge **Specialinstallation** og derefter følge vejledningen på skærmen. Når skærmen **Vælg funktioner** vises, skal du vælge **PS-printerdriver** og derefter følge instruktionerne på skærmen.

- 8** Fjern etiketten, der dækker USB-porten på maskinen, når denne skærm vises. Slut interfacekablet til din pc, og slut det derefter til maskinen.

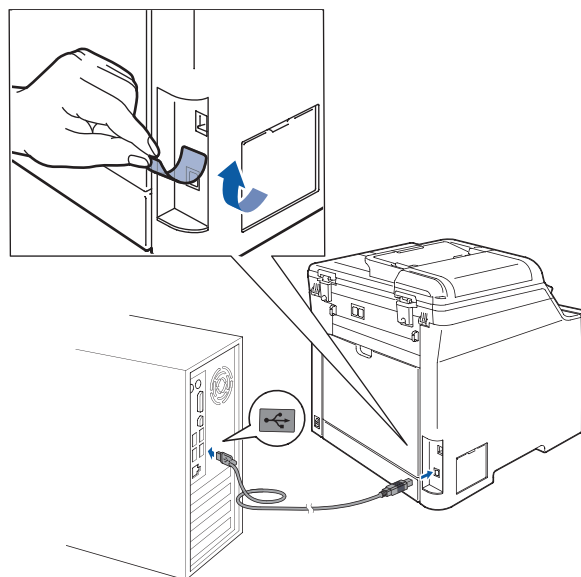
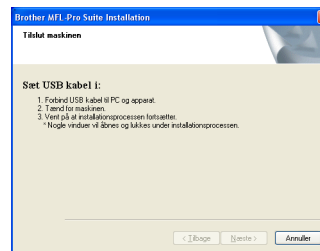

**⊘ Forkert opsætning**

Du må **IKKE** slutte maskinen til en USB-port på et tastatur eller en USB-hub uden strømforsyning. Brother anbefaler, at maskinen sluttes direkte til computeren.

- 9** Sæt strømstikket i en stikkontakt. Tænd for strømmen.



Installationen af Brother-driverne starter automatisk. **Installationsskærbillederne vises et ad gangen, så vent lidt.**

**⊘ Forkert opsætning**

Prøv **IKKE** at annullere et skærbillede under denne installation.



- 10** Når skærbilledet til onlineregistrering vises, skal du foretage dine valg og følge instruktionerne på skærmen.

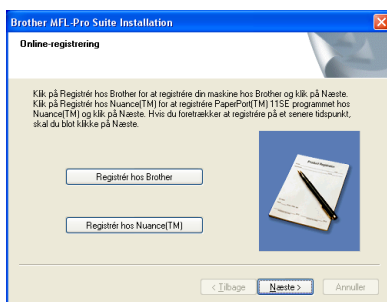

- 11** Klik på **Udfør** for at genstarte computeren. (Du skal være logget på med administratorrettigheder efter genstart af computeren.)

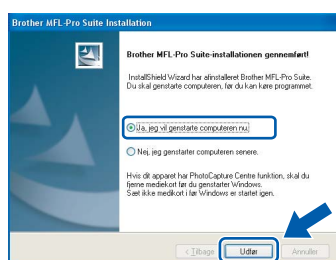

### Bemærk!

- **XML Paper Specification-printerdriver**  
XML Paper Specification-printerdriveren er den mest velegnede driver til udskrivning fra programmer, der bruger XML Paper Specification-dokumenter. Du kan hente den nyeste printerdriver fra Brother Solutions Center på adressen <http://solutions.brother.com/>.
- Når computeren er genstartet, køres **installationsdiagnosen** automatisk. Hvis installationen mislykkes, vises installationsresultatvinduet. Hvis **installationsdiagnosen** viser en fejl, skal du følge instruktionerne på skærmen eller læse onlinehjælpen og ofte stillede spørgsmål i **Start/Alle programmer/Brother/MFC-XXXX**.



**MFL-Pro Suite (herunder printerdriveren og scannerdriveren) installationen er nu gennemført.**

## Brugere af netværkskabel (Windows® 2000 Professional/XP/XP Professional x64 Edition/Windows Vista®)

### Vigtigt!

Kontroller, at du har udført instruktionerne fra trin 1 *Opsætning af maskinen* på side 5 til og med 11.

### Bemærk!

Den medfølgende cd-rom indeholder ScanSoft™ PaperPort™ 11SE. Denne software understøtter kun Windows® 2000 (SP4 eller derover), XP (SP2 eller derover), XP Professional x64 Edition og Windows Vista®. Opdater til den nyeste Windows®-servicepakke, før du installerer MFL-Pro Suite.

**1** Sluk, og tag maskinens netledning ud af stikkontakten.

**2** Slut netværkskablet til maskinen, og slut det derefter til netværket.

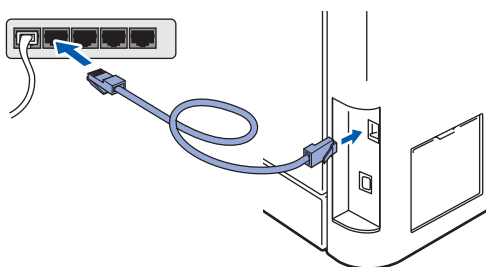

**3** Sæt strømstikket i en stikkontakt. Tænd for strømmen.



**4** Tænd computeren. (Du skal være logget på med administratorrettigheder). Luk alle åbne programmer, før du installerer MFL-Pro Suite.

### Bemærk!

Hvis du bruger personal firewall-software, skal denne afbrydes før installationen. Genstart din personlige firewallsoftware efter installationen.

**5** Sæt den medfølgende cd-rom i cd-rom-drevet. Hvis du får vist skærmbilledet med modelnavnet, skal du vælge din maskine. Hvis du får vist sprogskærmbilledet, skal du klikke på dit sprog.

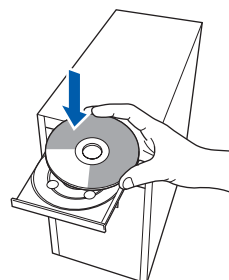

**6** Cd-rom-hovedmenuen vises. Klik på **Installer MFL-Pro Suite**.



### Bemærk!

- Hvis dette vindue ikke vises, skal du bruge Windows® Stifinder til at køre programmet **setup.exe** fra Brother cd-rom'ens rodmappe.
- Windows Vista®: Når skærmen **Brugerkontroll** vises, skal du klikke på **Tillad**.

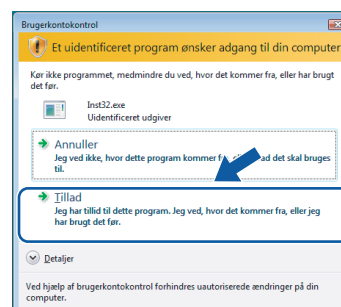

- 7** Når du har læst og accepteret licensaftalen til ScanSoft™ PaperPort™ 11SE, skal du klikke på **Ja**.

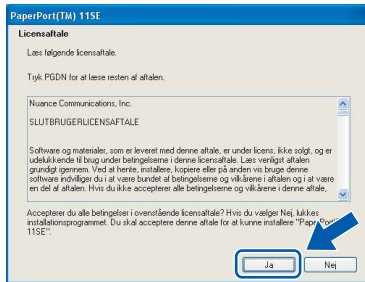

Installationen af ScanSoft™ PaperPort™ 11SE starter automatisk og efterfølges af installationen af MFL-Pro Suite.

- 8** Når vinduet med licensaftalen til Brother MFL-Pro Suite vises, skal du klikke på **Ja**, hvis du accepterer licensaftalen.



- 9** Vælg **Netværksforbindelse**, og klik derefter på **Næste**.



### Bemærk!

Hvis du vil installere PS-driveneren (Brothers BR-Script-driver), skal du vælge **Specialinstallation** og derefter følge vejledningen på skærmen. Når skærmen **Vælg funktioner** vises, skal du vælge **PS-printerdriver** og derefter følge instruktionerne på skærmen.

- 10** Hvis maskinen er konfigureret til dit netværk, skal du vælge maskinen fra listen og derefter klikke på **Næste**. Dette vindue vises ikke, hvis der kun er tilsluttet én maskine til netværket. I sådanne tilfælde vil den blive valgt automatisk.

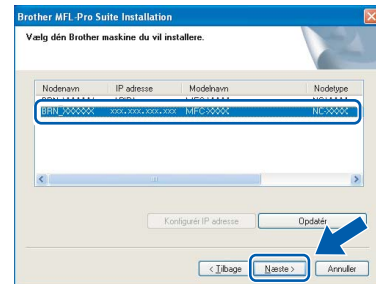

Hvis der vises **APIPA** i feltet **IP-adresse** på din maskine, skal du klikke på **Konfigurer IP-adresse** og indtaste en IP-adresse for din maskine, som kan bruges på netværket.

### Bemærk!

Hvis maskinen endnu ikke er konfigureret til brug på dit netværk, vises følgende skærm.

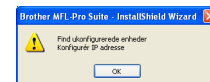

Klik på **OK**.

Vinduet **Konfigurer IP-adresse** vises. Indtast en IP-adresse for maskinen, som er egnet til netværket.

- 11** Installationen af Brother-drivenerne starter automatisk. **Installations-skærm-billederne** vises et ad gangen, så vent lidt.

### Forkert opsætning

Prøv **IKKE** at annullere et skærm-billede under denne installation.

### Bemærk!

Når denne skærm vises i Windows Vista®, skal du klikke på afkrydsningsfeltet og klikke på **Installer** for at gennemføre installationen korrekt.

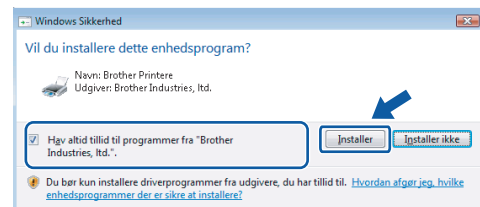

- 12** Når Brother- og ScanSoft-onlineregistrerings-skærbilledet vises, skal du foretage dine valg og følge instruktionerne på skærmen.

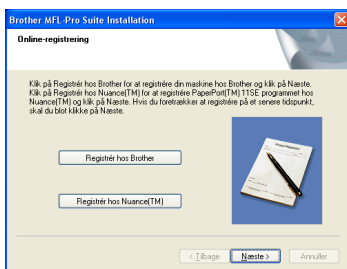

- 13** Klik på **Udfør** for at genstarte computeren. (Du skal være logget på med administratorrettigheder efter genstart af computeren.)

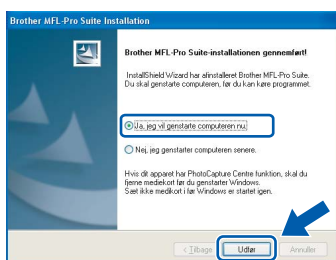

**OK!** MFL-Pro Suite installationen er nu gennemført.

**Bemærk!**

- **XML Paper Specification-printerdriver**  
XML Paper Specification-printerdriveren er den mest velegnede driver til udskrivning fra programmer, der bruger XML Paper Specification-dokumenter. Du kan hente den nyeste printerdriver fra Brother Solutions Center på adressen <http://solutions.brother.com/>.

- MFL-Pro Suite indeholder netværksprinterdriveren, netværksscannerdriveren, Brother ControlCenter3 og ScanSoft™ PaperPort™ 11SE med OCR.

ScanSoft™ PaperPort™ 11SE er et dokumenthåndteringsprogram til visning af indscannede dokumenter.

- Når computeren er blevet genstartet, vil verificeringsprogrammet køre automatisk. Hvis installationen mislykkes, vises installationsresultatvinduet. Hvis diagnoseprogrammet viser en fejl, skal du følge instruktionerne på skærmen eller læse onlinehjælpen og ofte stillede spørgsmål i **Start/Alle programmer/BrotherMFC-XXXX**.

- Når du er sikker på, at du kan udskrive efter installationen, kan du genstarte din firewallsoftware.

- Firewallindstillingerne på pc'en kan afvise den nødvendige netværksforbindelse for netværksscanning og udskrivning. Følg nedenstående anvisninger for at konfigurere Windows® Firewall. Se softwarebrugsanvisningen, eller kontakt softwareproducenten, hvis du bruger personal firewallsoftware.



## Firewallindstillinger

Firewallindstillingerne på pc'en kan afvise den nødvendige netværksforbindelse for netværksscanning og udskrivning. Hvis du bruger Windows® Firewall, skal du følge instruktionerne for Windows® XP SP2 eller Windows Vista®. Se Brugsanvisningen til software eller kontakt softwareproducenten, hvis du bruger personal firewallsoftware.

### ■ For brugere af Windows® XP SP2:

- 1 Klik på knappen **Start, Kontrolpanel, Netværks- og internetforbindelser** og derefter på **Windows Firewall**. Kontroller, at Windows Firewall er indstillet til "Aktiveret" under fanen **Generelt**.
- 2 Klik på knappen **Indstillinger...** under fanen **Avanceret**.

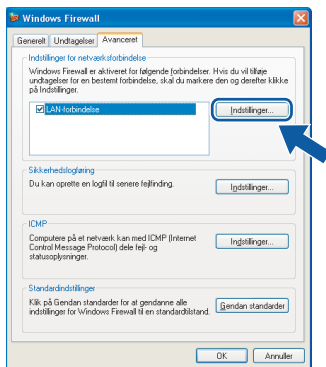

- 3 Klik på knappen **Tilføj**.
- 4 Indtast nedenstående oplysninger for at tilføje port **54925** til netværksscanning:
  1. I **Beskrivelse af tjeneste**:  
– Skriv en beskrivelse, f.eks. Brother Scanner.
  2. I **Navn eller IP-adresse (f.eks. 192.168.0.12)** på den computer, der er vært for tjenesten på netværket:  
– Skriv Localhost.
  3. I **Eksternt portnummer for denne tjeneste**:  
– Skriv **54925**.
  4. I **Internt portnummer for denne tjeneste**:  
– Skriv **54925**.
  5. Sørg for, at **UDP** er markeret.
  6. Klik på **OK**.

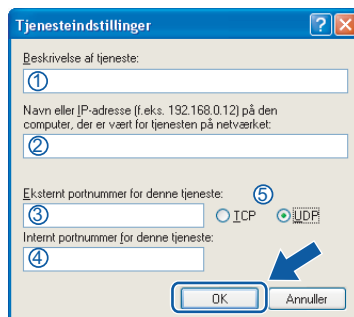

- 5 Klik på knappen **Tilføj**.
- 6 Indtast nedenstående oplysninger for at tilføje port **54926** til netværks-PC-Fax:
  1. I **Beskrivelse af tjeneste**:  
– Skriv en beskrivelse, f.eks. Brother pc-fax.
  2. I **Navn eller IP-adresse (f.eks. 192.168.0.12)** på den computer, der er vært for tjenesten på netværket:  
– Skriv Localhost.
  3. I **Eksternt portnummer for denne tjeneste**:  
– Skriv **54926**.
  4. I **Internt portnummer for denne tjeneste**:  
– Skriv **54926**.
  5. Sørg for, at **UDP** er markeret.
  6. Klik på **OK**.
- 7 Klik på knappen **Tilføj**, hvis der stadig er problemer med netværksforbindelsen.
- 8 Indtast nedenstående oplysninger for at tilføje port **137** til både netværksscanning, netværks-PC-faxmodtagelse og netværksudskrivning:
  1. I **Beskrivelse af tjeneste**:  
– Skriv en beskrivelse, f.eks. Brother netværksudskrivning.
  2. I **Navn eller IP-adresse (f.eks. 192.168.0.12)** på den computer, der er vært for tjenesten på netværket:  
– Skriv Localhost.
  3. I **Eksternt portnummer for denne tjeneste**:  
– Skriv **137**.
  4. I **Internt portnummer for denne tjeneste**:  
– Skriv **137**.
  5. Sørg for, at **UDP** er markeret.
  6. Klik på **OK**.
- 9 Kontrollér, at de nye indstillinger bliver tilføjet og markeret, og klik derefter på **OK**.

## ■ Brugere af Windows Vista®:

- 1 Klik på knappen **Start, Kontrolpanel, Netværk og internet** og derefter på **Windows Firewall**, og klik på **Skift indstillinger**.  
Kontroller, at Windows Firewall er indstillet til "Aktiveret" under fanen **Generelt**.
- 2 Gør følgende, når skærmen **Brugerkontroll** vises.
  - Brugere med administratorrettigheder: Klik på **Fortsæt**.

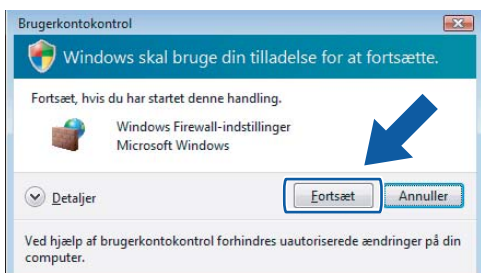

- Brugere uden administratorrettigheder: Indtast administratoradgangskoden, og klik på **OK**.

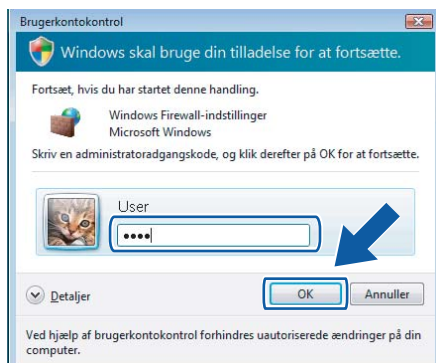

- 3 Kontroller, at Windows Firewall er indstillet til "Aktiveret" under fanen **Generelt**.
- 4 Klik på fanen **Undtagelser**.

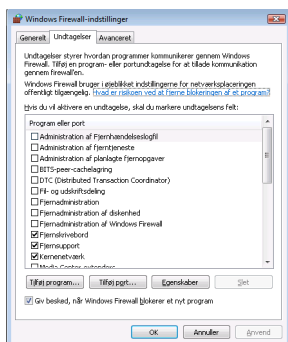

- 5 Klik på knappen **Tilføj port...**

- 6 Indtast nedenstående oplysninger for at tilføje port **54925** til netværksscanning:

1. I **Navn**: Skriv en beskrivelse, f.eks. Brother Scanner.
2. I **Portnummer**: Skriv **54925**.
3. Sørg for, at **UDP** er markeret. Klik på **OK**.

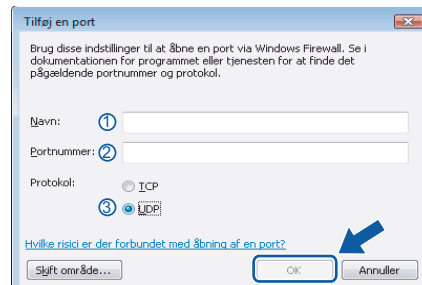

- 7 Klik på knappen **Tilføj port...**
- 8 Indtast nedenstående oplysninger for at tilføje port **54926** til netværks-PC-Fax:
  1. I **Navn**: Skriv en beskrivelse, f.eks. Brother pc-fax.
  2. I **Portnummer**: Skriv **54926**.
  3. Sørg for, at **UDP** er markeret. Klik på **OK**.
- 9 Kontrollér, at den nye indstilling bliver tilføjet og markeret, og klik derefter på **OK**.
- 10 Hvis du stadig har problemer med netværksforbindelse, f.eks. med netværksscanning eller udskrivning, skal du markere boksen **Fil- og udskriftsdeling** under fanen **Undtagelser** og klikke på **OK**.

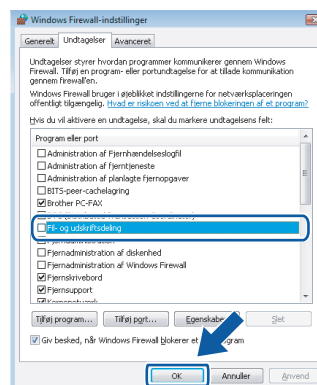

## Brugere af USB-kabler

### Mac OS® X 10.2.4 eller nyere

#### Vigtigt!

Kontroller, at du har udført instruktionerne fra trin 1 *Opsætning af maskinen* på side 5 til og med 11.

#### Bemærk!

Brugere af Mac OS® X 10.2.0 til 10.2.3 skal opgradere til Mac OS® X 10.2.4 eller nyere. (Besøg <http://solutions.brother.com/> for at få de seneste oplysninger til Mac OS® X)

- 1 Fjern etiketten, der dækker USB-porten på maskinen. Slut interfacekablet til din pc, og slut det derefter til maskinen.

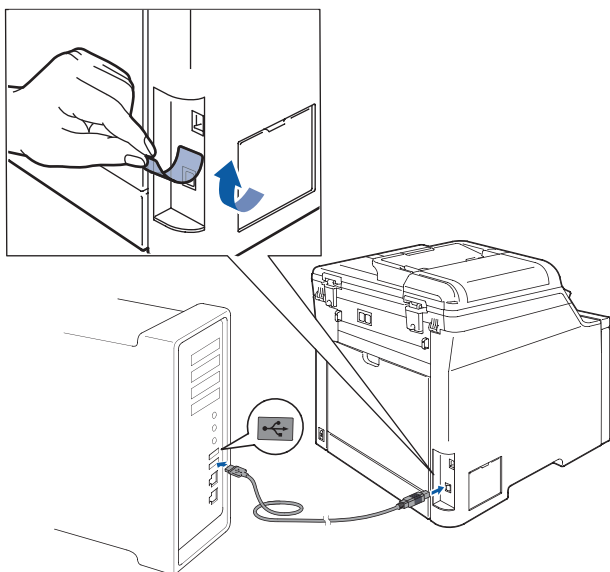

#### ⊘ Forkert opsætning

Du må IKKE slutte maskinen til en USB-port på et tastatur eller en USB-hub uden strømforsyning. Brother anbefaler, at maskinen sluttes direkte til computeren.

#### Bemærk!

Kontroller, at maskinen er tændt ved at tilslutte netledningen.

- 2 Tænd for din Macintosh®.

- 3 Placer den medfølgende cd-rom til Macintosh® i cd-rom-drevet.

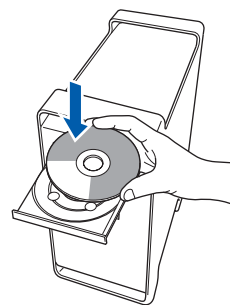

- 4 Dobbeltklik på ikonet **Start Here OSX** for at installere. Følg instruktionerne på skærmen.

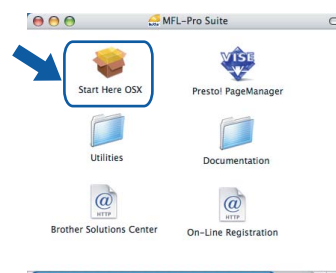

Vent i et par sekunder, før softwaren er installeret. Efter installationen skal du klikke på **Start igen** for at afslutte installationen af softwaren.

#### Bemærk!

Se softwarebrugsanvisningen på cd-rom'en, hvis du vil installere PS-drivern.

- 5 Brother-softwaren søger nu efter Brother-enheden. Imens vises følgende skærbillede.



- 6 Klik på **OK**, når dette skærbillede vises.

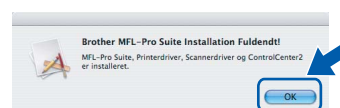

- OK! For brugere af Mac OS® X 10.3.x eller derover:  
**MFL-Pro Suite, Brother-printerdriveren, scannerdriveren og Brother ControlCenter2 gennemført installationen er nu gennemført.**  
Gå til trin 11.



- 7** For brugere af Mac OS® X 10.2.4 til 10.2.8: Klik på **Tilføj**.

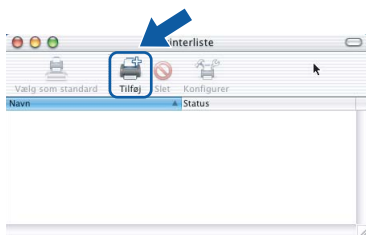

- 8** Vælg **USB**.

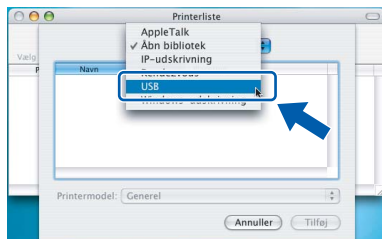

- 9** Vælg modelnavn, og klik derefter på **Tilføj**.

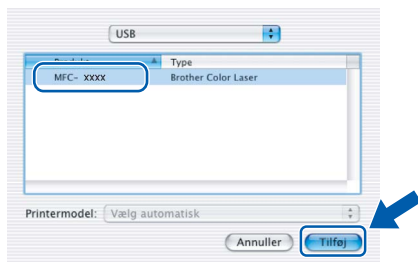

- 10** Klik på **Printercentral** og derefter på **Slut Printercentral**.

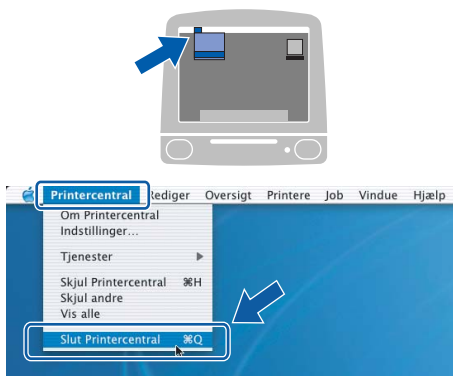

- OK!** MFL-Pro Suite, Brother-printerdriveren, scannerdriveren og Brother ControlCenter2 installationen er nu gennemført.

- 11** Hvis du vil installere Presto!®PageManager®, skal du dobbeltklikke på ikonet **Presto! PageManager** og følge instruktionerne på skærmen.



**Bemærk!**

Når Presto!® PageManager® er installeret, føjes OCR-funktionaliteten til Brother ControlCenter2. Du kan nemt scanne, dele og organisere fotografier og dokumenter ved hjælp af Presto!® PageManager®.

- OK!** Presto!® PageManager® installationen er nu gennemført.



## Brugere af netværkskabler

### Mac OS® X 10.2.4 eller nyere

#### Vigtigt!

Kontroller, at du har udført instruktionerne fra trin 1 *Opsætning af maskinen* på side 5 til og med 11.

- 1 Slut netværkskablet til maskinen, og slut det derefter til netværket.

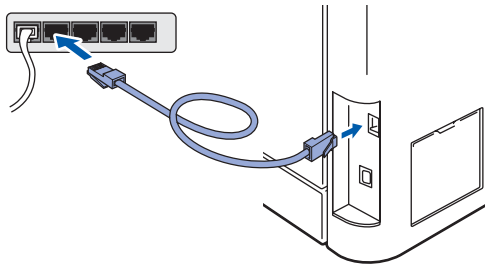

#### Bemærk!

Kontroller, at maskinen er tændt ved at tilslutte netledningen.

- 2 Tænd for din Macintosh®.

- 3 Placer den medfølgende cd-rom til Macintosh® i cd-rom-drevet.

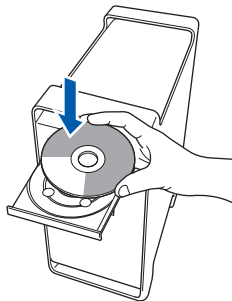

#### 4

Dobbeltklik på ikonet **Start Here OSX** for at installere.  
Følg instruktionerne på skærmen



Vent i et par sekunder, før softwaren er installeret. Efter installationen skal du klikke på **Start igen** for at afslutte installationen af softwaren.



#### Bemærk!

Se netværksbrugsanvisningen på cd-rom'en, hvis du vil installere PS-drivern.

- 5** Brother-softwaren søger nu efter Brother-enheden. Imens vises følgende skærbillede.

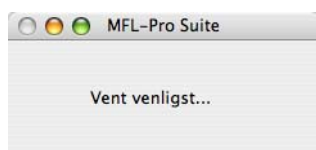

**Bemærk!**

- Hvis maskinen er konfigureret til dit netværk, skal du vælge maskinen fra listen og derefter klikke på **OK**. Dette vindue vises ikke, hvis der kun er tilsluttet én maskine til netværket. I sådanne tilfælde vil den blive valgt automatisk. Gå til trin 6.

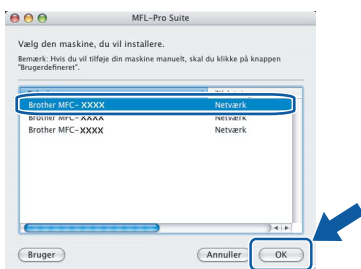

- Hvis denne skærm vises, skal du klikke på **OK**.



Indtast et navn til din Macintosh® i **Displaynavn** på op til 15 tegn, og klik på **OK**. Gå til trin 6.

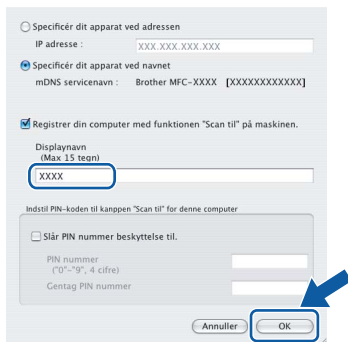

- Det navn, du indtaster, vil blive vist på maskinens LCD, når du trykker på tasten **Scan** og vælger en scan-funktion. (Flere oplysninger fremgår af afsnittet **Netværksscanning i Softwarebrugsanvisningen på cd-rom'en.**)

- 6** Klik på **OK**, når dette skærbillede vises.



For brugere af Mac OS® X 10.3.x eller derover:  
**MFL-Pro Suite, Brother-printerdriveren, scannerdriveren og Brother ControlCenter2 installationen er nu gennemført. Gå til trin 11.**

- 7** For brugere af Mac OS® X 10.2.4 til 10.2.8: Klik på **Tilføj**.

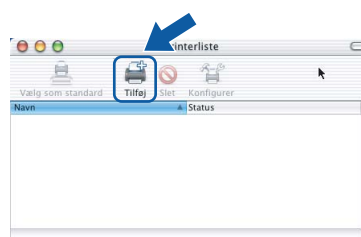

- 8** For brugere af Mac OS® X 10.2.4 til 10.2.8: Foretag det valg, der er vist herunder.

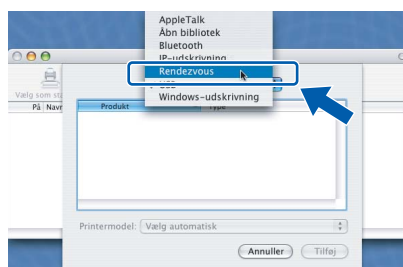

- 9** Vælg modelnavn, og klik derefter på **Tilføj**.

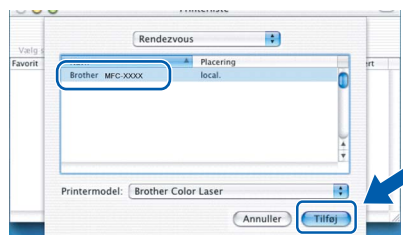

- 10** Klik på **Printercentral** og derefter på **Slut Printercentral**.

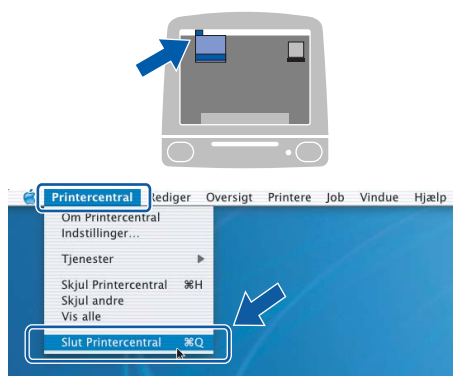

- OK!** **MFL-Pro Suite, Brother-printerdriveren, scannerdriveren og Brother ControlCenter2 installationen er nu gennemført.**

- 11** Hvis du vil installere Presto!®PageManager®, skal du dobbeltklikke på ikonet **Presto! PageManager** og følge instruktionerne på skærmen.

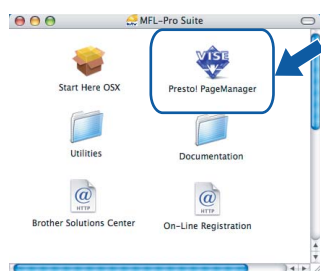

**Bemærk!**

Når Presto!® PageManager® er installeret, føjes OCR-funktionaliteten til Brother ControlCenter2. Du kan nemt scanne, dele og organisere fotografier og dokumenter ved hjælp af Presto!® PageManager®.

- OK!** **Presto!® PageManager® installationen er nu gennemført.**

## BRAdmin Light (Windows®-brugere)

BRAdmin Light er et hjælpeprogram til den indledende installation af netværkstilsluttede enheder. Det kan også søge efter Brother-produkter på dit netværk, vise status og konfigurere grundlæggende netværksindstillinger som f.eks. IP-adressen.

Du kan få flere oplysninger om BRAdmin Light på <http://solutions.brother.com/>.

### Bemærk!

*Hvis du har brug for mere avanceret printerstyring, skal du bruge den seneste version af Brother BRAdmin Professional, der kan downloades fra <http://solutions.brother.com/>.*

### Installation af konfigurationshjulpeprogrammet BRAdmin Light

### Bemærk!

*Standardadgangskoden til printernetkortet er "access". Du kan ændre adgangskoden i BRAdmin Light.*

- 1 Klik på **Installer andre drivere/hjulpeprogr.** på menuen.



- 2 Klik på **BRAdmin Light**, og følg vejledningen på skærmen.



### Indstilling af IP-adresse, undernetmaske og gateway ved hjælp af BRAdmin Light

### Bemærk!

*Hvis du har en DHCP/BOOTP/RARP-server på netværket, behøver du ikke at udføre nedenstående. Printserveren henter automatisk sin egen IP-adresse.*

- 1 Start BRAdmin Light. Programmet søger nu automatisk efter nye enheder.

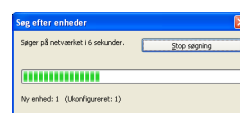

- 2 Dobbeltklik på den ikke-konfigurerede enhed.

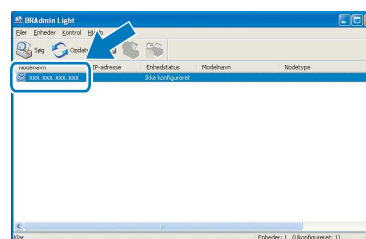

- 3 Vælg **STATIC** for **Boot-metode**. Indtast **IP-adresse**, **Undernetmaske** og **Gateway**, og klik derefter på **OK**.

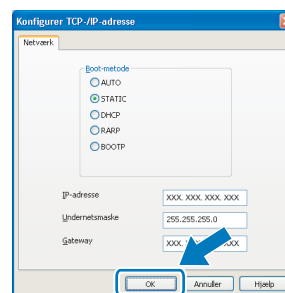

- 4 Adresseoplysningerne gemmes i maskinen.

## BRAdmin Light (Mac OS® X-brugere)

BRAdmin Light er et hjælpeprogram til den indledende installation af netværkstilsluttede enheder. Det kan også søge efter Brother-produkter på dit netværk, vise status og konfigurere grundlæggende netværksindstillinger som f.eks. IP-adressen fra en computer med Mac OS® X 10.2.4 eller nyere.

BRAdmin Light-softwaren installeres automatisk, når printerdriveren installeres. Hvis du allerede har installeret printerdriveren, behøver du ikke installere den igen. Du kan få flere oplysninger om BRAdmin Light på <http://solutions.brother.com/>.

### Indstilling af IP-adresse, undernetmaske og gateway ved hjælp af BRAdmin Light

#### Bemærk!

- Hvis du har en DHCP/BOOTP/RARP-server på netværket, behøver du ikke at udføre nedenstående. Printserveren henter automatisk sin egen IP-adresse.
- Kontroller, at du har installeret Java™-klientsoftwaren i version 1.4.1\_07 eller nyere på computeren.
- Standardadgangskoden til printernetkortet er "access". Du kan ændre adgangskoden i BRAdmin Light.

- 1 Dobbeltklik på ikonet **Macintosh HD** på skrivebordet.

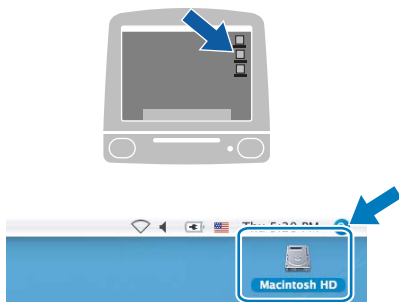

- 2 Vælg **Bibliotek**, **Printers**, **Brother** og derefter **Utilities**.

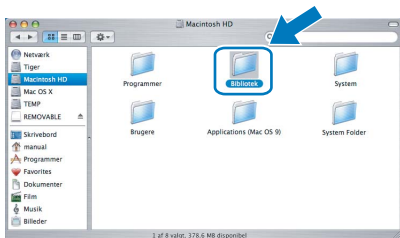

- 3 Dobbeltklik på filen **BRAdmin Light.jar**, og kørs softwaren. BRAdmin Light søger derefter automatisk efter nye enheder.

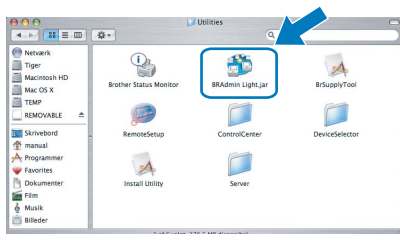

- 4 Dobbeltklik på den ikke-konfigurerede enhed.

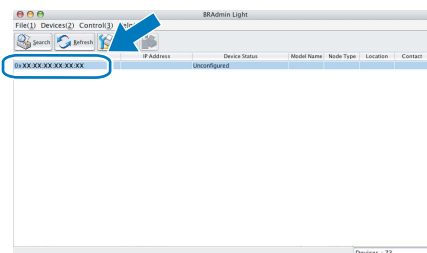

- 5 Vælg **STATIC (STATIC)** for **Boot Method (Boot-metode)**. Indtast **IP Address (IP-adresse)**, **Subnet Mask (undernetmaske)** og **Gateway (gateway)**, og klik derefter på **OK**.

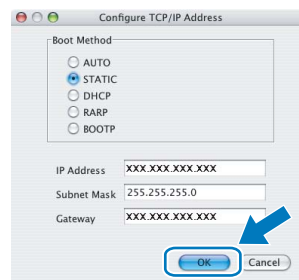

- 6 Adresseoplysningerne gemmes i maskinen.

## Web Based Management (webbrowser)

Brother printernetkort er udstyret med webserver, der giver dig mulighed for at overvåge status eller ændre visse konfigurationsindstillinger.

### Bemærk!

- Brugernavnet er "**admin**", og standardadgangskoden er "**access**". Du kan bruge en webbrowser til at ændre denne adgangskode.
- Vi anbefaler Microsoft Internet Explorer 6.0<sup>®</sup> (eller nyere) eller Firefox<sup>®</sup> 1.0 (eller nyere) til Windows<sup>®</sup> og Safari<sup>™</sup> 1.0 til Macintosh<sup>®</sup>. Sørg også for, at JavaScript og Cookies altid er aktiveret, uanset hvilken browser du bruger. Vi anbefaler, at du opgraderer til Safari<sup>™</sup> 1.2 eller nyere for at aktivere JavaScript. Hvis du vil anvende en webbrowser, skal du kende IP-adressen på printernetkortet.

**1** Åbn browseren.

**2** Tast `http:// printer_ip_address` i din browser (hvor "printer\_ip\_address" er IP-adressen på printeren eller printservernavnet).

- For eksempel `http://192.168.1.2/`

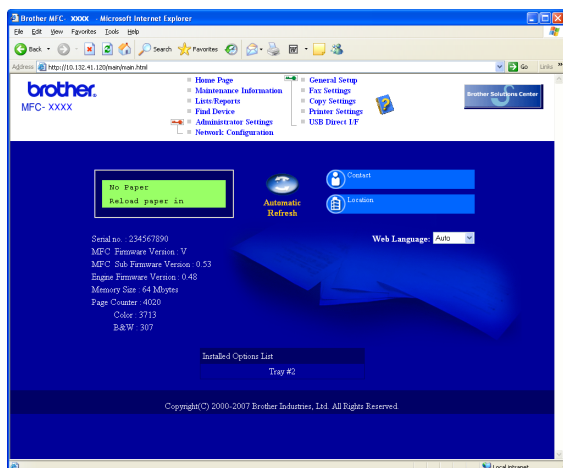

Se kapitel 2 i netværksbrugsanvisningen.

## Sætte netværksindstillingerne tilbage til fabriksindstilling

Følg nedenstående trin for at gendanne alle printer-/scannernetkortets netværksindstillinger til fabriksindstillinger.

- 1** Sørg for, at maskinen ikke er i brug, og fjern derefter alle kablerne fra maskinen (undtaget strømkablet).
- 2** Tryk på **Menu**, **7**, **0**.
- 3** Tryk på **1** for at vælge **Nulst**.
- 4** Tryk på **1** for at vælge **Ja**.
- 5** Maskinen genstartes. Tilslut kablerne igen, når dette er udført.

## Ekstraudstyr

Maskinen har følgende valgfrit tilbehør. Du kan udvide maskinen muligheder ved at tilføje disse elementer.

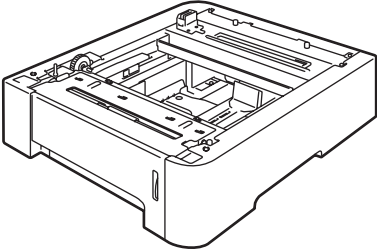
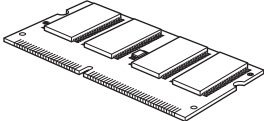
Nedre papirbakke	DIMM-hukommelse
<p align="center"><b>LT-100CL</b></p>	
 <p>Den nedre papirbakke kan indeholde op til 500 ark papir. Når den nedre papirbakke er installeret, udvides maskinens samlede papirkapacitet til op til 800 ark.</p>	 <p>Du kan udvide hukommelsen ved at installere et hukommelsesmodul (144-pin SO-DIMM). (Du finder flere oplysninger i brugsanvisningen).</p>

## Forbrugsstoffer

Når det er tid til at udskifte forbrugsstoffer, vises en fejlmeddelelse på displayet.

Besøg <http://solutions.brother.com/>, eller kontakt din lokale Brother-forhandler for at få yderligere oplysninger om forbrugsstoffer til maskinen.

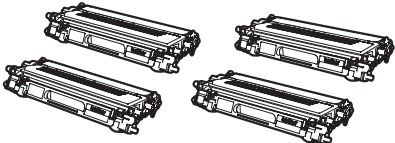
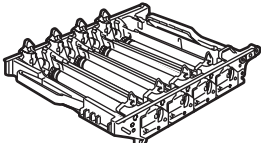
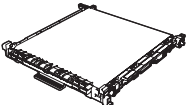
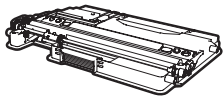
Tonerpatron	Tromle
<p>&lt;Standardtoner&gt; TN-130C/TN-130M/TN-130Y/TN-130BK &lt;Toner med høj kapacitet&gt; TN-135C/TN-135M/TN-135Y/TN-135BK</p>	<p align="center"><b>DR-130CL</b></p>
	
<p align="center"><b>Bælteenhed (BU-100CL)</b></p>	<p align="center"><b>Spildtonerbeholder (WT-100CL)</b></p>
	



### **Varemærker**

Brother-logoet er et registreret varemærke tilhørende Brother Industries, Ltd.

Brother er et registreret varemærke tilhørende Brother Industries, Ltd.

Multi-Function Link er et registreret varemærke tilhørende Brother International Corporation.

Microsoft, Windows og Windows Server er registrerede varemærker tilhørende Microsoft Corporation i USA og/eller andre lande. Windows Vista er enten et registreret varemærke eller et varemærke tilhørende Microsoft Corporation i USA og/eller andre lande.

Macintosh og True Type er registrerede varemærker tilhørende Apple Inc.

Nuance, Nuance-logoet, PaperPort og ScanSoft er varemærker eller registrerede varemærker tilhørende Nuance Communications, Inc. eller dets tilknyttede selskaber i USA og/eller andre lande.

Presto! PageManager er et registreret varemærke ejet af NewSoft Technology Corporation.

De enkelte selskaber, hvis softwaretitler er nævnt i denne brugsanvisning, har en softwarelicensaftale specifikt for deres navnebeskyttede programmer.

**Alle andre varemærker og produktnavne nævnt i denne brugsanvisning er varemærker eller registrerede varemærker, der ejes af deres respektive selskaber.**

### **Kompilering og publikation**

Denne brugsanvisning er kompileret og udgivet under tilsyn af Brother Industries Ltd., og den indeholder de nyeste produktbeskrivelser og specifikationer.

Indholdet af denne brugsanvisning og produktets specifikationer kan ændres uden varsel.

Brother forbeholder sig ret til uden varsel at foretage ændringer i specifikationerne og materialet i denne brugsanvisning og kan ikke holdes ansvarlig for skader (herunder følgeskader) som følge af anvendelse af nærværende materiale, herunder, men ikke begrænset til, typografiske fejl og andre fejl i forbindelse med publikationen.

Dette produkt er udviklet til brug i et professionelt miljø.

**brother**®