

Przed rozpoczęciem korzystania z drukarki należy zapoznać się z tym Podręcznikiem szybkiej obsługi, aby konfiguracja i instalacja przebiegły pomyślnie.

! WAŻNE

NIE podłączaj jeszcze kabla interfejsu.

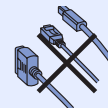

1

Rozpakuj drukarkę i sprawdź jej elementy

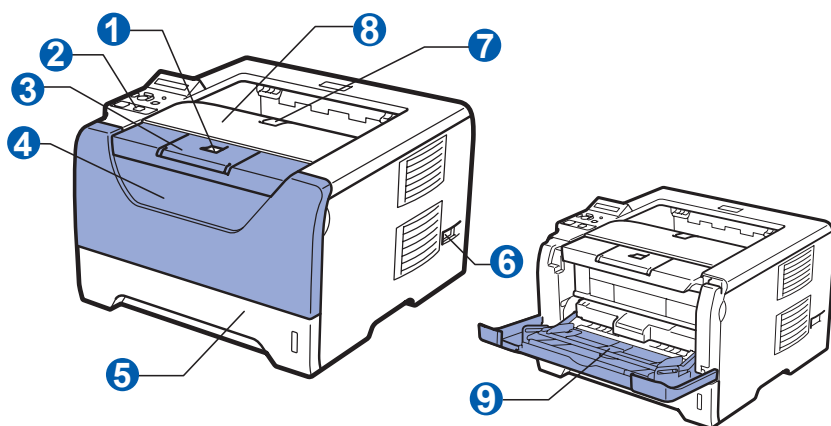

- 1 Przycisk zwalniający przednią pokrywę
- 2 Panel sterowania
- 3 Kłapka podtrzymująca tacę odbiorczą 1 (Kłapka podtrzymująca 1)
- 4 Pokrywa przednia
- 5 PODAJNIK PAPIERU
- 6 Przełącznik zasilania
- 7 Kłapka podtrzymująca tacę odbiorczą 2 (Kłapka podtrzymująca 2)
- 8 Taca odbiorcza
- 9 Taca uniwersalna (Podajnik ręczny)



Dysk CD-ROM

(Podręcznik użytkownika i Instrukcja obsługi dla sieci)

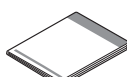

Podręcznik szybkiej obsługi

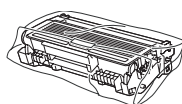

Zespół bębna i kasety tonera



Kabel zasilania

! OSTRZEŻENIE

Do zapakowania drukarki wykorzystane zostały plastikowe torby. Aby uniknąć niebezpieczeństwa uduszenia, należy przechowywać torby w miejscach niedostępnych dla dzieci.

Informacja

- Wszystkie opakowania należy przechowywać wraz z pudełkiem na wypadek konieczności ich użycia do przewozu drukarki.
- Kabel interfejsu nie wchodzi w skład standardowego wyposażenia. Należy zakupić odpowiedni kabel interfejsu w zależności od sposobu użytkowania (USB, równoległy, sieciowy).

Kabel USB

- Należy się upewnić, że długość używanego kabla interfejsu USB 2.0 (Typ A/B) nie przekracza 2 metrów.
- Jeśli używany jest kabel USB, należy się upewnić, że podłączony został do portu USB komputera, a nie portu USB klawiatury lub nie zasilanego koncentratora USB.

Kabel równoległy

NIE należy stosować kabla interfejsu równoległego dłuższego niż 2 metry. Należy używać ekranowanego kabla interfejsu zgodnego z normą IEEE 1284.

Kabel sieciowego

Do połączenia z szybkim ethernetem 10BASE-T lub 100BASE-TX należy używać prostej skrętki Category5 (lub nowszej).

Informacja

Należy zachować minimalne odstępy wokół drukarki zgodnie z ilustracją.

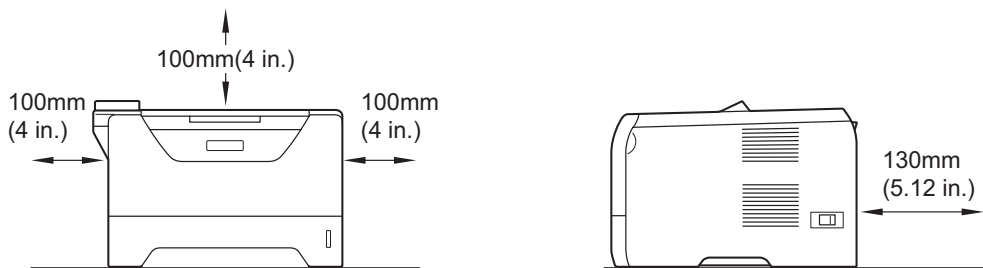

Oznaczenia stosowane w podręczniku

	OSTRZEŻENIE	OSTRZEŻENIA informują o sposobach postępowania w celu zapobiegnięcia możliwym obrażeniom ciała.
	UWAGA	UWAGI informują o procedurach, których należy przestrzegać lub unikać, aby zapobiec lekkim obrażeniom ciała.
	WAŻNE	Komunikaty WAŻNE informują o procedurach, których należy przestrzegać lub unikać, aby zapobiec uszkodzeniom drukarki lub innych urządzeń.
		Ikony ostrzegające przed porażeniem prądem elektrycznym.
		Ikony oznaczające gorące powierzchnie ostrzegają przed dotykaniem gorących elementów urządzenia.
	Informacja	Porady mówią o tym jak reagować na sytuacje, które mogą się zdarzyć lub podpowiadają jaki wpływ ma bieżące działanie na inne funkcje.
	Podręcznik użytkownika Instrukcja obsługi dla sieci	Odniesienia do Podręcznika użytkownika lub Instrukcji obsługi dla sieci, które znajdują się na dołączonym dysku CD-ROM.

2

Instalacja zespołu bębna i kasety tonera

WAŻNE

NIE podłączaj jeszcze kabla interfejsu.

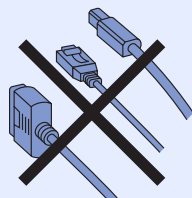

- a** Usuń taśmę przyklepną z zewnętrznej części drukarki.

- b** Naciśnij przycisk zwalniający i otwórz przednią pokrywę ①.

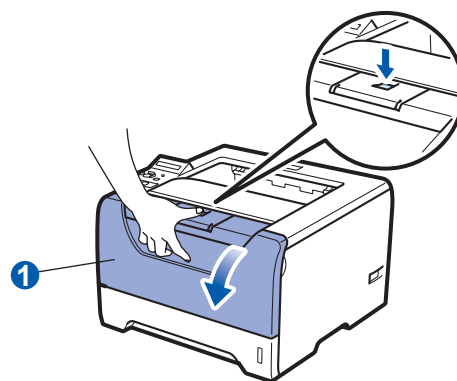

- c** Rozpakuj zespół bębna i kasetę tonera.

- d** Ostrożnie potrząśnij nim kilkakrotnie na boki, aby toner rozłożył się równomiernie w kasecie.

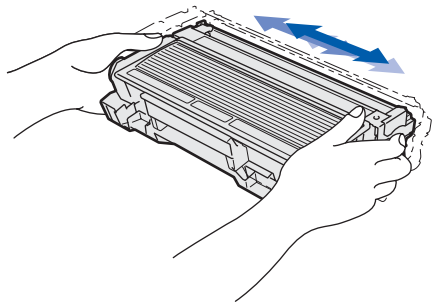

- e** Wkładaj zespół bębna i kasetę tonera do drukarki, aż zatrzasz się zamknięcie.

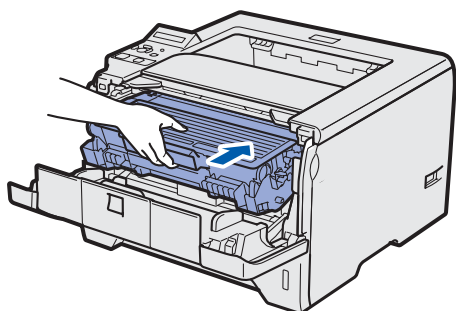

- f** Zamknij przednią pokrywę drukarki.

3 Wkładanie papieru do podajnika

- a** Wyjmij całkowicie podajnik papieru z drukarki.

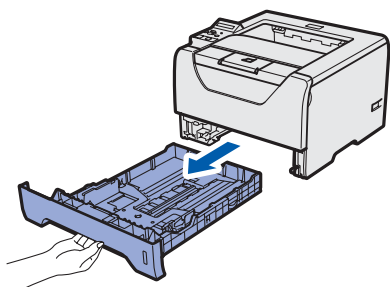

- b** Naciskając niebieską dźwignę prowadnic **1**, przesunij prowadnice w taki sposób, aby dopasować je do wielkości używanego papieru. Sprawdź, czy prowadnice są dobrze unieruchomione w szczelinach.

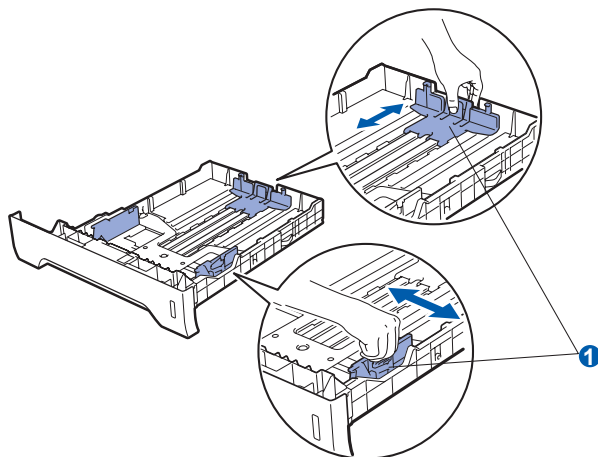

- c** Dobrze przekartkuj stos papieru, aby zapobiec blokadom papieru i nieprawidłowemu podawaniu.

- d** Włóż papier do podajnika i sprawdź, czy papier znajduje się poniżej znacznika maksymalnego zapelnienia **1**. Strona do zadrukowania musi być skierowana w dół.

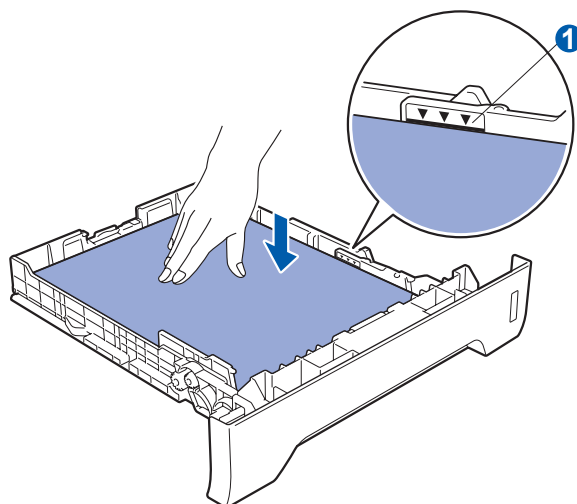

! WAŻNE

Upewnij się, że prowadnice dotykają krawędzi papieru, aby mógł być prawidłowo podawany.

- e** Włóż podajnik papieru do drukarki. Upewnij się, że podajnik został całkowicie wsunięty do drukarki.

4 Drukowanie strony testowej

! WAŻNE

NIE podłączaj jeszcze kabla interfejsu.

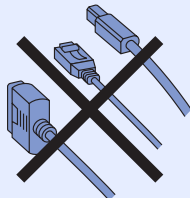

- a** Upewnij się, że przełącznik zasilania jest wyłączony. Podłącz kabel zasilający do drukarki.

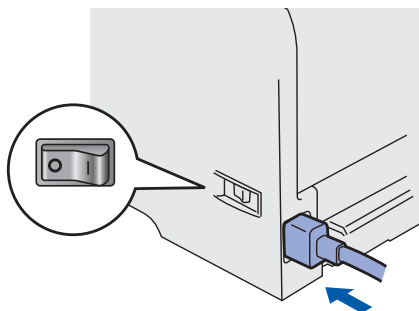

- b** Włącz przycisk zasilania drukarki.
c Podnieś klapkę podtrzymującą 1.

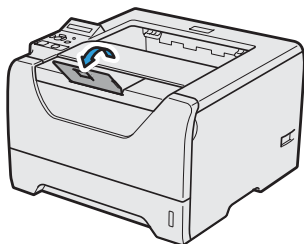

- d** Kiedy drukarka skończy się nagrzewać, na wyświetlaczu pojawi się komunikat **READY**.

- e** Naciśnij przycisk **Go**. Drukarka wydrukuje stronę testową. Sprawdź, czy strona testowa została wydrukowana prawidłowo.

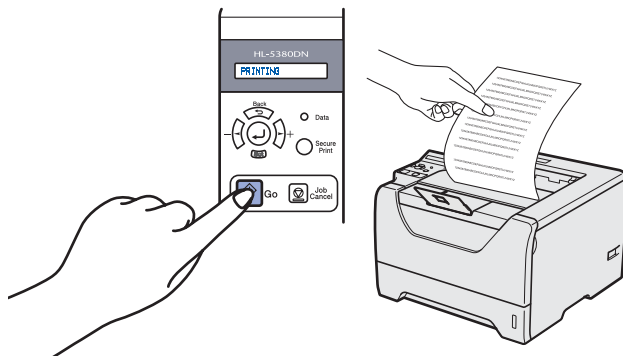

Informacja

Ta funkcja będzie niedostępna po pierwszym zadaniu wydruku przesłanym z komputera.

5 Wybór języka na panelu sterowania

- a** Naciśnij przycisk **+**, dopóki na wyświetlaczu nie pojawi się komunikat **SETUP**. Naciśnij przycisk **Set**.

SETUP

- b** Naciśnij ponownie przycisk **Set**.

LANGUAGE

- c** Naciśnij przycisk **+** lub **-**, aby wybrać język. Naciśnij przycisk **Set**, aby zaakceptować.

=POLSKI

Teraz przejdź do

Aby zainstalować sterownik drukarki, przejdź do następnego strony.

6

Wybór typu połączenia

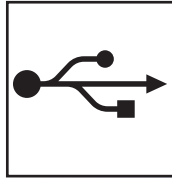
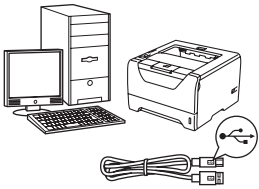

Kabel interfejsu USB

Windows[®], przejdź do strona 6
Macintosh, przejdź do strona 8

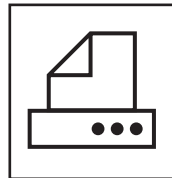
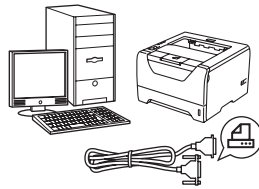

Kabel interfejsu równoległego

Windows[®], przejdź do strona 9

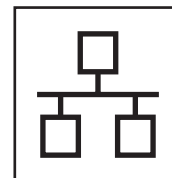
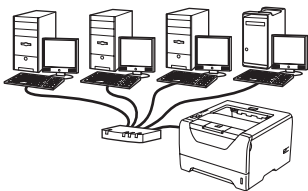

Sieć przewodowa

Windows[®], przejdź do strona 11
Macintosh, przejdź do strona 15

Windows[®]
USB
Macintosh

Windows[®]
Równoległy

Windows[®]
Sieć przewodowa
Macintosh



Użytkownicy korzystający z kabla interfejsu USB

7 Instalacja sterownika i podłączenie drukarki do komputera

WAŻNE
NIE podłączaj jeszcze kabla interfejsu USB.

Informacja

Kiedy na ekranie pojawi się **Kreator znajdowania nowego sprzętu**, kliknij przycisk **Anuluj**.

a Wyłącz przycisk zasilania drukarki.



b Upewnij się, że kabel interfejsu USB **NIE** jest podłączony do drukarki, a następnie rozpocznij instalację jej sterownika. Jeżeli kabel jest już podłączony, wyjmij go.

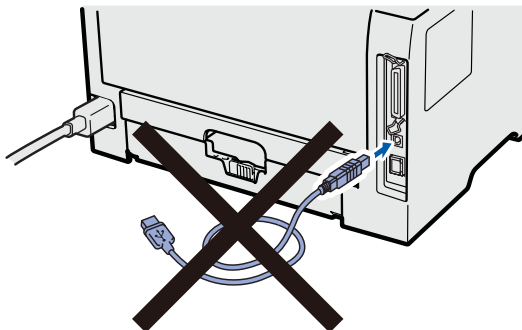

c Włącz komputer. (Musisz być zalogowany z uprawnieniami administratora.)

d Umieść dysk CD-ROM w napędzie. Ekran początkowy pojawi się automatycznie. Wybierz model drukarki i język.

e Kliknij ikonę **Zainstaluj sterownik drukarki** w menu ekranowym.



f Kliknij opcję **Użytkownicy korzystający z kabla USB**.

Informacja

- W przypadku systemu Windows Vista®, kiedy pojawi się ekran **Kontrola konta użytkownika** kliknij **Kontynuuj**.

- Jeżeli chcesz zainstalować sterownik PS (Brother's BR-Script Driver) wybierz opcję **Instalacja niestandardowa**, a następnie postępuj zgodnie z instrukcjami wyświetlanymi na ekranie. Kiedy pojawi się ekran **Wybierz składniki**, zaznacz **Sterownik PS (emulacja języka PostScript)**, a następnie kontynuuj zgodnie z instrukcjami wyświetlanymi na ekranie.

g Kiedy wyświetli się okno **Umowa Licencyjna**, kliknij przycisk **Tak**, jeżeli akceptujesz Umowę Licencyjną.

h Usuń nalepkę ochronną złącza interfejsu USB.

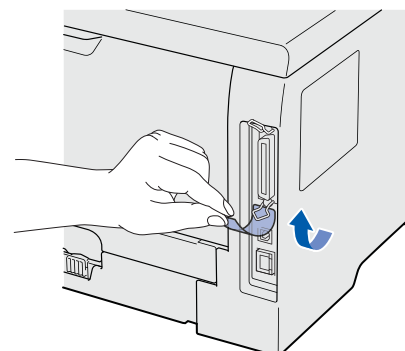



- i** Gdy wyświetlony zostanie ten ekran, upewnij się, że przycisk zasilania drukarki jest włączony. Podłącz kabel USB do złącza oznaczonego symbolem , a następnie podłącz kabel do komputera. Kliknij przycisk **Dalej**.

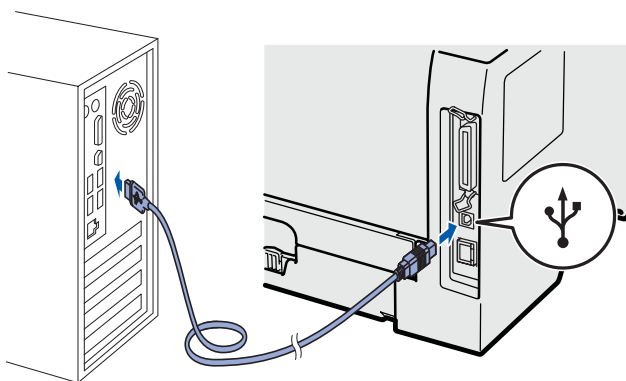
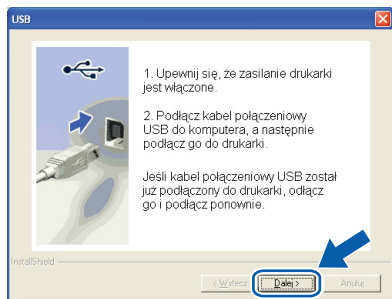

- j** Kliknij przycisk **Koniec**.



Informacja

- Jeżeli chcesz zarejestrować swój produkt online, zaznacz opcję **Rejestracja online**.
- Jeżeli nie chcesz ustawić drukarki jako domyślnej, odznacz opcję **Ustaw jako drukarkę domyślną**.
- Jeżeli chcesz wyłączyć monitor statusu, odznacz opcję **Włącz Monitor Statusu**.

Zakończ

Instalacja została zakończona.



Informacja

Sterownik drukarki XML Paper Specification
Sterownik XML Paper Specification Printer Driver jest najbardziej odpowiednim sterownikiem do drukowania z aplikacji używających XML Paper Specification. Najnowszą wersję sterownika drukarki możesz pobrać z Brother Solutions Center na stronie <http://solutions.brother.com/>.



Użytkownicy korzystający z kabla interfejsu USB

7 Podłączenie drukarki do komputera Macintosh i instalacja sterownika

a Usuń nalepkę ochronną złącza interfejsu USB.

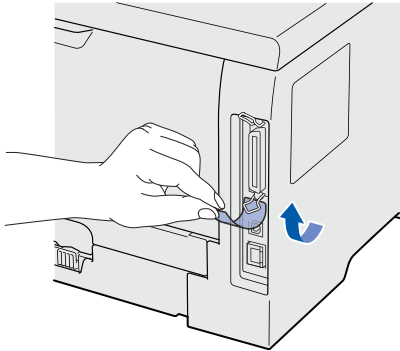

b Podłącz kabel USB do złącza oznaczonego symbolem , a następnie podłącz kabel do komputera Macintosh.

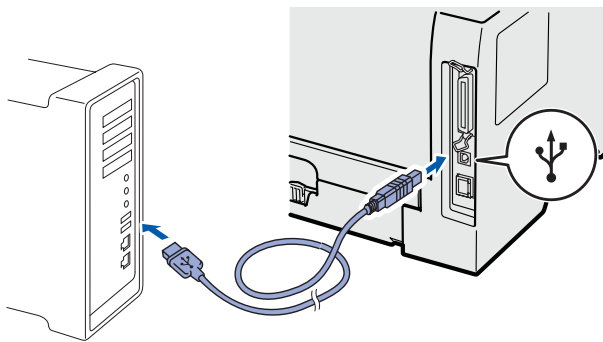

WAŻNE

NIE podłączaj drukarki do portu USB na klawiaturze lub do koncentratora USB bez zasilania zewnętrznego.

c Upewnij się, że przełącznik zasilania jest włączony.

d Włącz komputer Macintosh. Umieść dysk CD-ROM w napędzie.

e Dwukrotnie kliknij ikonę **HL5300** na pulpicie. Kliknij dwukrotnie ikonę **Start Here**. Postępuj zgodnie z instrukcjami na ekranie.

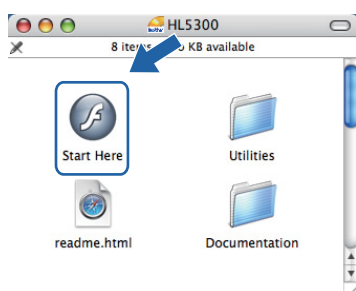

f Kliknij ikonę **Zainstaluj sterownik drukarki** w menu ekranowym.



g Kliknij opcję **Użytkownicy korzystający z kabla USB** i postępuj zgodnie z instrukcjami na ekranie. Uruchom ponownie komputer Macintosh.



Informacja

Aby zainstalować sterownik PS (Brother's BR-Script Driver), zapoznaj się Podręcznikiem użytkownika, który znajduje się na dysku CD-ROM.

h Oprogramowanie Brother wyszuka drukarkę Brother. W tym czasie będzie wyświetlał się następujący ekran.

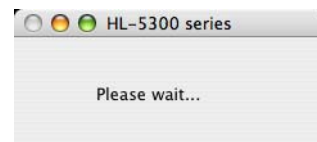

i Wybierz drukarkę, którą chcesz podłączyć, a następnie kliknij przycisk **OK**.

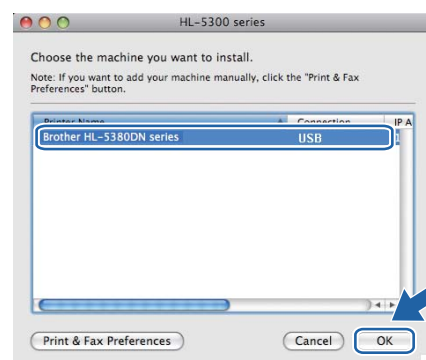

j Kiedy pojawi się ten ekran, kliknij **OK**.

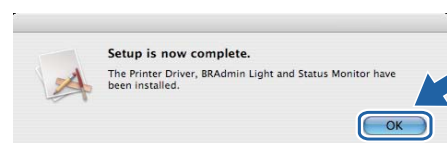

Zakończ

Instalacja została zakończona.



Użytkownicy korzystający z kabla interfejsu równoległego

7 Instalacja sterownika i podłączenie drukarki do komputera

WAŻNE

NIE podłączaj jeszcze kabla interfejsu równoległego.

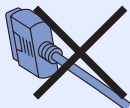

Informacja

Kiedy na ekranie pojawi się **Kreator znajdowania nowego sprzętu**, kliknij przycisk **Anuluj**.

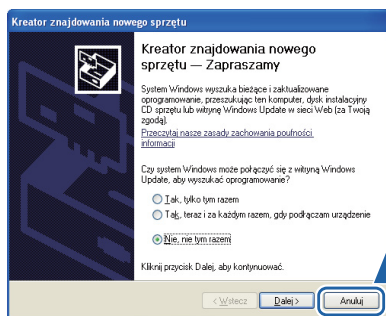

a Wyłącz przycisk zasilania drukarki.

b Upewnij się, że kabel interfejsu równoległego **NIE** jest podłączony do drukarki, a następnie rozpocznij instalację sterownika drukarki. Jeżeli kabel jest już podłączony, wyjmij go.

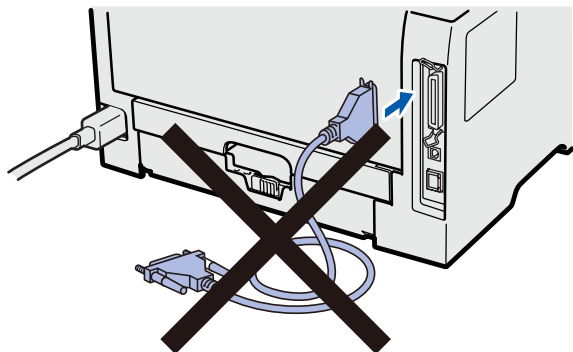

c Włącz komputer. (Musisz być zalogowany z uprawnieniami administratora.)

d Umieść dysk CD-ROM w napędzie. Ekran początkowy pojawi się automatycznie. Wybierz model drukarki i język.

e Kliknij ikonę **Zainstaluj sterownik drukarki** w menu ekranowym.



f Wybierz opcję **Użytkownicy korzystający z kabla równoległego**.

Informacja

W przypadku systemu Windows Vista®, kiedy pojawi się ekran **Kontrola konta użytkownika** kliknij **Kontynuuj**.

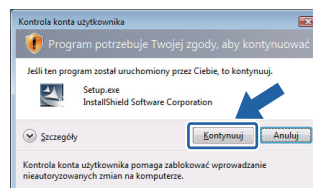

Jeżeli chcesz zainstalować sterownik PS (Brother's BR-Script Driver) wybierz opcję **Instalacja niestandardowa**, a następnie postępuj zgodnie z instrukcjami wyświetlanymi na ekranie. Kiedy pojawi się ekran **Wybierz składniki**, zaznacz **Sterownik PS (emulacja języka PostScript)**, a następnie kontynuuj zgodnie z instrukcjami wyświetlanymi na ekranie.

g Kiedy wyświetli się okno **Umowa Licencyjna**, kliknij przycisk **Tak**, jeżeli akceptujesz Umowę Licencyjną.

h Kliknij przycisk **Koniec**.

Informacja

- Jeżeli chcesz zarejestrować swój produkt online, zaznacz opcję **Rejestracja online**.
- Jeżeli nie chcesz ustawić drukarki jako domyślnej, odznacz opcję **Ustaw jako drukarkę domyślną**.
- Jeżeli chcesz wyłączyć monitor statusu, odznacz opcję **Włącz Monitor Statusu**.



- i** Podłącz kabel interfejsu równoległego do komputera, a drugi jego koniec do drukarki.

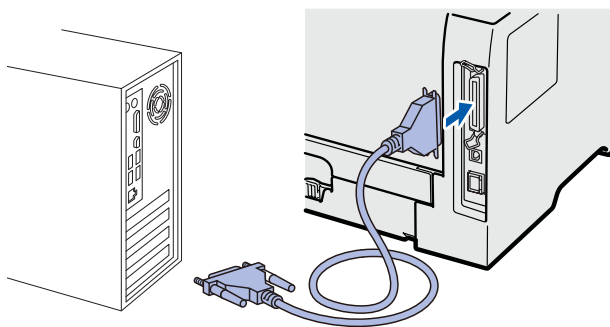

- j** Włącz przycisk zasilania drukarki.

Zakończ

Instalacja została zakończona.



Informacja

Sterownik drukarki XML Paper Specification

Sterownik XML Paper Specification Printer Driver jest najbardziej odpowiednim sterownikiem do drukowania z aplikacji używających XML Paper Specification. Najnowszą wersję sterownika drukarki możesz pobrać z Brother Solutions Center na stronie <http://solutions.brother.com/>.

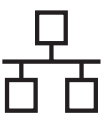

Użytkownicy korzystający z kabla interfejsu sieciowego

7 Użytkownicy korzystający z drukarki w sieci typu peer-to-peer

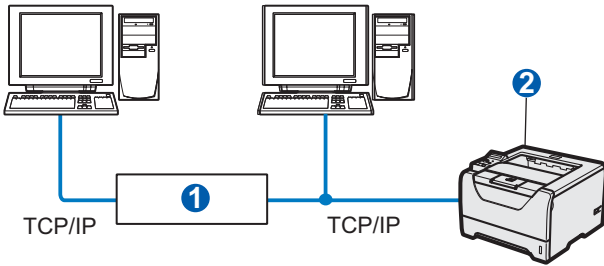

- 1 Router
- 2 Drukarka sieciowa

Informacja

W przypadku korzystania z zapory Windows® Firewall lub funkcji zapory aplikacji antywirusowych lub działających przeciwko programom szpiegującym, należy je tymczasowo wyłączyć. Kiedy uruchomisz funkcje drukowania, skonfiguruj ustawienia oprogramowania zgodnie z instrukcją.

Podłączenie drukarki do sieci i instalacja sterownika

- a Podłącz kabel interfejsu sieciowego do złącza sieci LAN oznaczonego symbolem , a drugi jego koniec do wolnego portu koncentratora.

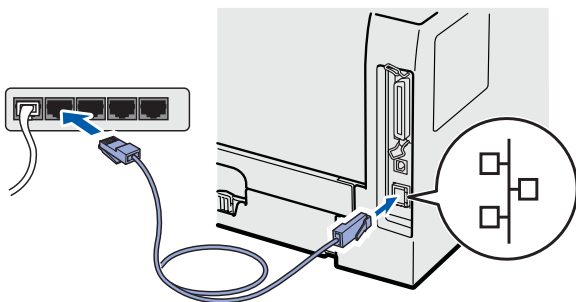

- b Upewnij się, że przełącznik zasilania jest włączony.



- c Włącz komputer. (Musisz być zalogowany z uprawnieniami administratora.)

- d Umieść dysk CD-ROM w napędzie. Ekran początkowy pojawi się automatycznie. Wybierz model drukarki i język.

- e Kliknij ikonę **Zainstaluj sterownik drukarki** w menu ekranowym.



- f Kliknij opcję **Użytkownicy korzystający z kabla sieciowego**.

Informacja

- W przypadku systemu Windows Vista®, kiedy pojawi się ekran **Kontrola konta użytkownika**, kliknij **Kontynuuj**.

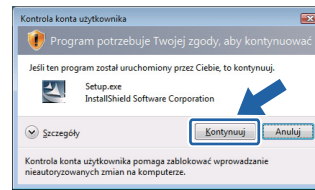

- Jeżeli chcesz zainstalować sterownik PS (Brother's BR-Script Driver) wybierz opcję **Instalacja niestandardowa**, a następnie postępuj zgodnie z instrukcjami wyświetlanymi na ekranie. Kiedy pojawi się ekran **Wybierz składniki**, zaznacz **Sterownik PS (emulacja języka PostScript)**, a następnie kontynuuj zgodnie z instrukcjami wyświetlanymi na ekranie.

- g Kiedy wyświetli się okno **Umowa Licencyjna**, kliknij przycisk **Tak**, jeżeli akceptujesz Umowę Licencyjną.

- h Wybierz opcję **Drukarka w sieci typu Brother Peer-to-Peer**, a następnie kliknij przycisk **Dalej**.

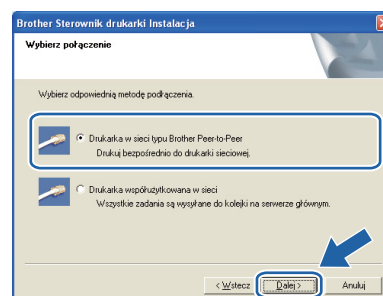

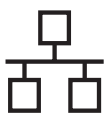

- i** Wybierz opcję **Wyszukaj urządzenia sieciowe**, a następnie wybierz właściwe z listy znalezionych urządzeń (**Zalecane**). Możesz również wprowadzić adres IP drukarki lub nazwę jej węzła. Kliknij przycisk **Dalej**.

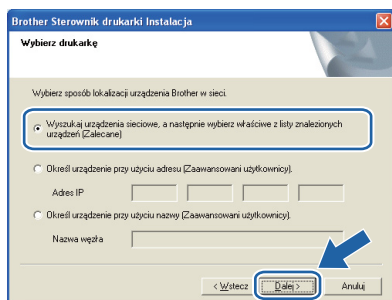

Informacja

Nazwę węzła i adres IP drukarki można znaleźć drukując **Stronę Ustawień Drukarki**.

- j** Wybierz swoją drukarkę, a następnie kliknij przycisk **Dalej**.

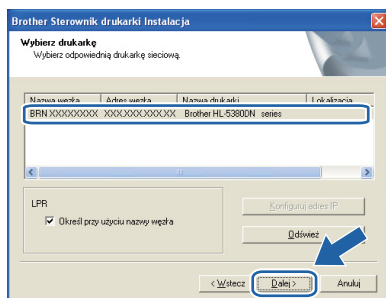

Informacja

Jeżeli drukarka potrzebuje dużo czasu, aby pojawić się na liście (minutę lub dłużej), kliknij przycisk **Odśwież**.

- k** Kliknij przycisk **Koniec**.



Informacja

- Jeżeli chcesz zarejestrować swój produkt online, zaznacz opcję **Rejestracja online**.
- Jeżeli nie chcesz ustawić drukarki jako domyślnej, odznacz opcję **Ustaw jako drukarkę domyślną**.
- Jeżeli chcesz wyłączyć monitor statusu, odznacz opcję **Włącz Monitor Statusu**.
- Jeżeli wyłączono oprogramowanie zapory sieciowej (np. Windows® Firewall), należy ją ponownie włączyć.



Instalacja została zakończona.



Informacja

Sterownik drukarki XML Paper Specification

Sterownik XML Paper Specification Printer Driver jest najbardziej odpowiednim sterownikiem do drukowania z aplikacji używających XML Paper Specification. Najnowszą wersję sterownika drukarki możesz pobrać z Brother Solutions Center na stronie <http://solutions.brother.com/>.

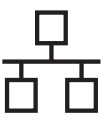

7 Użytkownicy korzystający z drukarki współużytkowanej w sieci

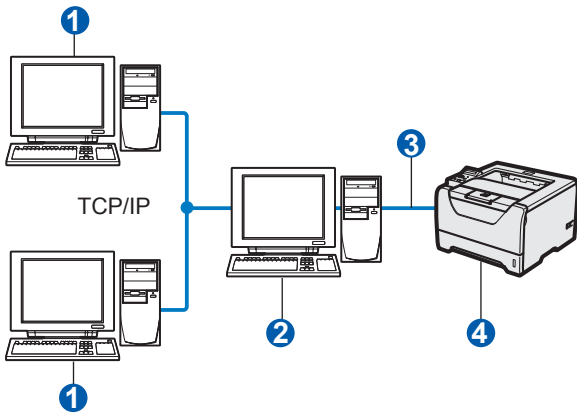

- 1 Komputer kliencki
- 2 Znany również jako "serwer" lub "serwer wydruku"
- 3 TCP/IP, USB lub równoległy
- 4 Drukarka

Informacja

Jeżeli zamierzasz podłączyć się do drukarki współużytkowanej w sieci, zalecamy przed instalacją kontakt z administratorem systemu w sprawie kolejki wydruków i nazwy udostępniania.

Instalowanie sterownika i dobór właściwych opcji kolejki wydruków lub nazwy udostępniania

- a Włącz komputer. (Musisz być zalogowany z uprawnieniami administratora.)
- b Umieść dysk CD-ROM w napędzie. Ekran początkowy pojawi się automatycznie. Wybierz model drukarki i język.
- c Kliknij ikonę **Zainstaluj sterownik drukarki** w menu ekranowym.



- d Kliknij opcję **Użytkownicy korzystający z kabla sieciowego**.

Informacja

- W przypadku systemu Windows Vista®, kiedy pojawi się ekran **Kontrola konta użytkownika** kliknij **Kontynuuj**.

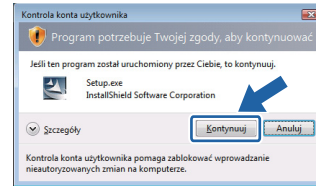

- Jeżeli chcesz zainstalować sterownik PS (Brother's BR-Script Driver) wybierz opcję **Instalacja niestandardowa**, a następnie postępuj zgodnie z instrukcjami wyświetlanymi na ekranie. Kiedy pojawi się ekran **Wybierz składniki**, zaznacz **Sterownik PS (emulacja języka PostScript)**, a następnie kontynuuj zgodnie z instrukcjami wyświetlanymi na ekranie.

- e Kiedy wyświetli się okno **Umowa Licencyjna**, kliknij przycisk **Tak**, jeżeli akceptujesz Umowę Licencyjną.

- f Wybierz opcję **Drukarka współużytkowana w sieci**, a następnie kliknij przycisk **Dalej**.

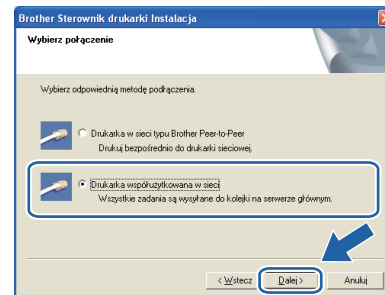

- g Wybierz opcję kolejkowania drukarki, a następnie kliknij przycisk **OK**.

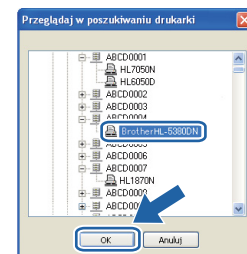
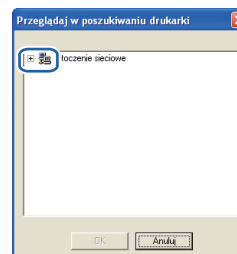

Informacja

Jeżeli nie znasz lokalizacji lub nazwy drukarki w sieci, skontaktuj się z administratorem.

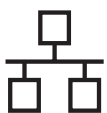

h Kliknij przycisk **Koniec**.



Informacja

- Jeżeli chcesz zarejestrować swój produkt online, zaznacz opcję **Rejestracja online**.
- Jeżeli nie chcesz ustawić drukarki jako domyślnej, odznacz opcję **Ustaw jako drukarkę domyślną**.
- Jeżeli chcesz wyłączyć monitor statusu, odznacz opcję **Włącz Monitor Statusu**.

Zakończ

Instalacja została zakończona.



Informacja

Sterownik drukarki XML Paper Specification
Sterownik XML Paper Specification Printer Driver jest najbardziej odpowiednim sterownikiem do drukowania z aplikacji używających XML Paper Specification. Najnowszą wersję sterownika drukarki możesz pobrać z Brother Solutions Center na stronie <http://solutions.brother.com/>.

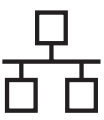

Użytkownicy korzystający z kabla interfejsu sieciowego

7 Podłączenie drukarki do komputera Macintosh i instalacja sterownika

- a** Podłącz kabel interfejsu sieciowego do złącza sieci LAN oznaczonego symbolem , a drugi jego koniec do wolnego portu koncentratora.

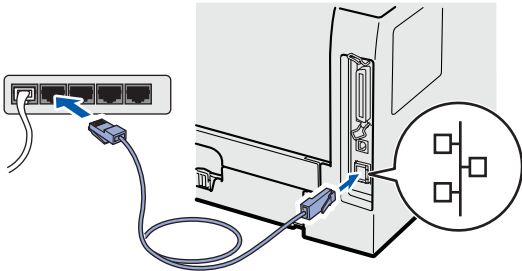

- b** Upewnij się, że przełącznik zasilania jest włączony.
- c** Włącz komputer Macintosh. Umieść dysk CD-ROM w napędzie.
- d** Dwukrotnie kliknij ikonę **HL5300** na pulpicie. Kliknij dwukrotnie ikonę **Start Here**. Postępuj zgodnie z instrukcjami na ekranie.

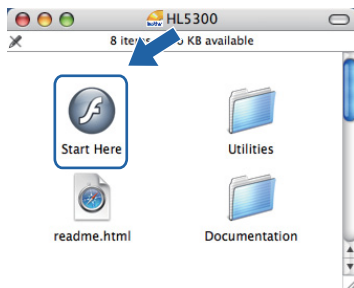

- e** Kliknij ikonę **Zainstaluj sterownik drukarki** w menu ekranowym.

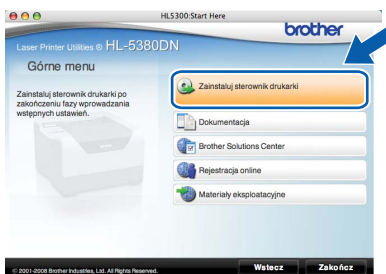

- f** Kliknij przycisk **Użytkownicy korzystający z kabla sieciowego** i postępuj zgodnie z instrukcjami na ekranie. Uruchom ponownie komputer Macintosh.

Informacja

Aby zainstalować sterownik PS (Brother's BR-Script Driver), zapoznaj się Podręcznikiem użytkownika, który znajduje się na dysku CD-ROM.

- g** Oprogramowanie Brother wyszuka drukarkę Brother. W tym czasie będzie wyświetlał się następujący ekran.

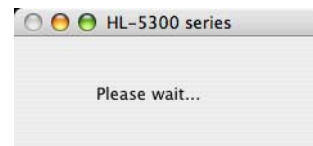

- h** Wybierz drukarkę, którą chcesz podłączyć, a następnie kliknij przycisk **OK**.

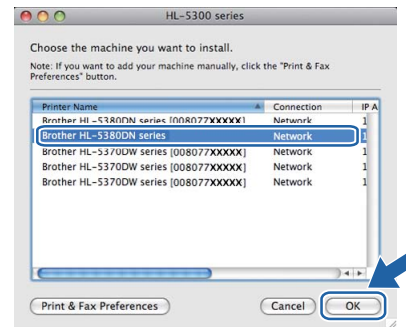

Informacja

- Jeżeli do sieci podłączono więcej takich samych modeli drukarki, adres MAC (adres ethernetowy) zostanie wyświetlony po nazwie modelu. Adres IP można również potwierdzić przesuwając ekran w prawo.
- Adres MAC (adres ethernetowy) oraz adres IP drukarki można znaleźć drukując Stronę Ustawień Drukarki.

- i** Kiedy pojawi się ten ekran, kliknij **OK**.

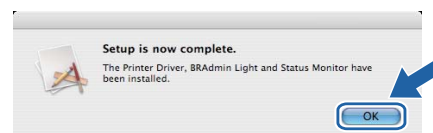

Zakończ

Instalacja została zakończona.

Środki ostrożności

Aby bezpiecznie używać drukarki

Jeżeli użytkownik NIE postępuje zgodnie z instrukcjami bezpieczeństwa może zaistnieć ryzyko pożaru, porażenia prądem, poparzenia lub uduszenia. Proszę zachować niniejsze instrukcje do przyszłego użytku, a przed wykonaniem jakichkolwiek prac konserwacyjnych uważnie przeczytać.

OSTRZEŻENIE



Wewnątrz drukarki znajdują się elektrody pod wysokim napięciem. Przed rozpoczęciem czyszczenia wewnętrznej części drukarki należy upewnić się, że przełącznik zasilania został wyłączony i odłączono drukarkę od gniazdka zasilania.

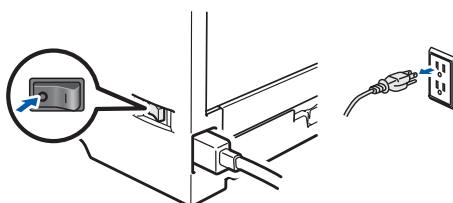

NIE WOLNO dotykać wtyczki mokrymi rękami. Może to spowodować porażenie prądem.

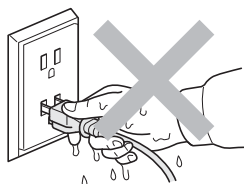

Zawsze należy się upewnić, że wtyczka jest dokładnie umieszczona w gnieździe zasilania.

Do zapakowania drukarki wykorzystane zostały plastikowe torby. Aby uniknąć niebezpieczeństwa uduszenia, należy przechowywać torby w miejscach niedostępnych dla dzieci.

Do czyszczenia wewnętrznej lub zewnętrznej strony urządzenia NIE należy stosować łatwopalnych substancji, żadnych aerozoli lub organicznych rozpuszczalników/płynów zawierających alkohol lub amoniak. Może to spowodować pożar lub porażenie prądem. Więcej informacji na temat sposobu czyszczenia drukarki znajduje się w *rozdziale 6 Podręcznika użytkownika*.



NIE WOLNO stosować odkurzacza do czyszczenia rozsypanego tonera. Może to spowodować zapalenie się proszku tonera w odkurzaczu, a w konsekwencji pożar. Proszę uważnie usunąć proszek tonera przy pomocy suchej ściereczki i pozbyć się go zgodnie z lokalnymi wymogami prawa.

Czyszczenie zewnętrznej powierzchni drukarki:

- Upewnij się, że drukarka jest odłączona od gniazdka zasilania.
- Stosuj wyłącznie obojętne detergenty. Czyszczenie drukarki lotnymi płynami, takimi jak rozpuszczalnik lub benzyna, może spowodować uszkodzenie jej zewnętrznej powierzchni.
- NIE WOLNO** stosować środków czyszczących zawierających amoniak.

Pozostałe informacje

UWAGA

Ten produkt może być uszkodzony w wyniku uderzenia pioruna lub przepięcia elektrycznego! Podczas burzy z piorunami zalecane jest zastosowanie wysokiej jakości listwy przeciwprzepięciowej lub odłączenie drukarki od źródła zasilania.



Bezpośrednio po użyciu drukarki niektóre jej elementy są bardzo gorące. Podczas otwierania tylnej lub przedniej pokrywy (tylnej tacy odbiorczej) **NIE WOLNO** dotykać części przedstawionych na rysunku jako zacienione.

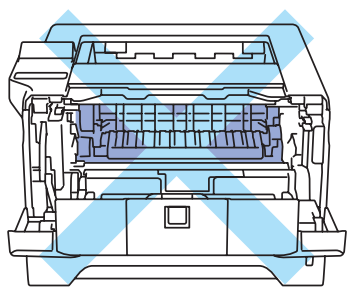

Wnętrze drukarki (widok z przodu)

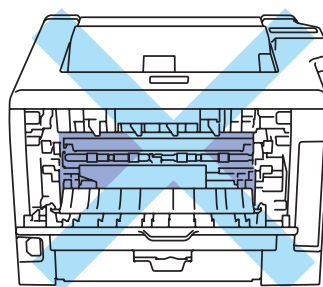

Wnętrze drukarki (widok z tyłu)

WAŻNE

NIE WOLNO usuwać lub niszczyć etykiet z ostrzeżeniami umieszczonych na lub wokół nagrzewnicy wewnątrz drukarki.

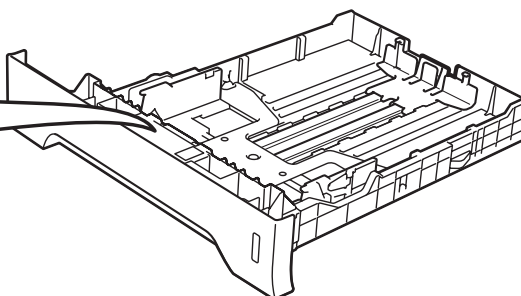
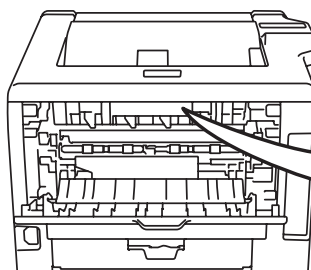
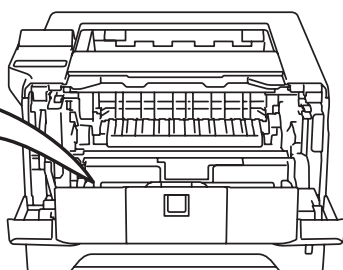

Przepisy

Deklaracja zgodności z dyrektywami WE



EC Declaration of Conformity

Manufacturer

Brother Industries Ltd.
15-1, Naeshiro-cho, Mizuho-ku, Nagoya 467-8561 Japan

Plant

Brother Technology (ShenZhen) Ltd.,
NO6 Gold Garden Ind. Nanling Buji, Longgang, Shenzhen, China

Herewith declare that:

Product description : Laser Printer
Product Name : HL-5380DN
Model Number : HL-53

is in conformity with provisions of the Directives applied : Low Voltage Directive 2006/95/EC and the Electromagnetic Compatibility Directive 2004/108/EC.

Harmonized standards applied :

Safety	EN60950-1:2006
EMC	EN55022:2006 Class B EN55024:1998 + A1:2001 + A2:2003 EN61000-3-2:2006 EN61000-3-3:1995 + A1:2001 + A2:2005

Year in which CE marking was first affixed : 2008

Issued by : Brother Industries, Ltd.

Date : 3rd September, 2008

Place : Nagoya, Japan

Signature :



Junji Shiota
General Manager
Quality Management Dept.

Deklaracja zgodności z dyrektywami WE

Producent

Brother Industries Ltd.
15-1, Naeshiro-cho, Mizuho-ku, Nagoya 467-8561,
Japonia

Zakład

Brother Technology (ShenZhen) Ltd.,
NO6 Gold Garden Ind. Nanling Buji, Longgang,
Shenzhen, Chiny

Niniejszym potwierdza się, że:

Opis produktu : Drukarka laserowa

Nazwa produktu : HL-5380DN

Numer modelu : HL-53

jest zgodna z postanowieniami następujących
Dyrektyw : dyrektywy dot. niskiego napięcia
2006/95/WE oraz dyrektywy dot. zgodności
elektromagnetycznej 2004/108/WE.

Zastosowane zharmonizowane standardy:

Bezpieczeństwo EN60950-1:2006

EMC EN55022:2006 Klasa B
EN55024:1998 + A1:2001
+A2:2003
EN61000-3-2:2006
EN61000-3-3:1995 + A1:2001
+A2:2005

Rok, w którym przyznano certyfikat CE: 2008

Wydany przez : Brother Industries, Ltd.

Data : 3 września 2008 roku

Miejsce : Nagoya, Japonia

Podpis : _____

Junji Shiota
Dyrektor generalny
Dział zarządzania jakością

Oświadczenie o zgodności z międzynarodowym standardem ENERGY STAR®

Celem międzynarodowego programu ENERGY STAR® jest promowanie rozwoju i popularyzacja energooszczędnego sprzętu biurowego.

Jako partner programu ENERGY STAR®, firma Brother Industries, Ltd. stwierdziła, że produkt ten spełnia wytyczne programu ENERGY STAR® pod względem energooszczędności.



Specyfikacja IEC 60825-1+A2:2001

Urządzenie to jest laserowym produktem należącym do Klasy 1, zgodnie ze specyfikacjami IEC 60825-1+A2: 2001. Poniższą etykietę dołącza się w krajach, w których jest to wymagane.

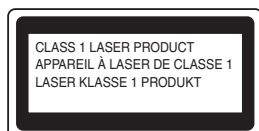

Urządzenie to posiada laserową diodę Klasy 3B, która emituje niewidoczne promieniowanie laserowe w zespole lasera. Pod żadnym pozorem nie wolno otwierać zespołu lasera.

OSTRZEŻENIE

Stosowanie układów sterowania i regulacji lub przeprowadzanie procedur innych niż opisane w tym podręczniku może spowodować niebezpieczną emisję niewidzialnego promieniowania.

Wewnętrzne promieniowanie laserowe

Maksymalna moc promieniowania:	5 mW
Długość fali:	770 - 810 nm
Klasa lasera:	Klasa 3B

Dyrektywa UE 2002/96/EC i EN50419



tylko w Unii Europejskiej

Ten sprzęt jest oznaczony powyższym symbolem recyklingu. Oznacza to, że po zakończeniu cyklu życia produktu należy się go pozbyć oddzielnie, odnosząc do odpowiedniego punktu składowania, a nie wyrzucać wraz z innymi domowymi, nie posortowanymi odpadami. Skorzysta na tym środowisko i my wszyscy. (tylko kraje Unii Europejskiej)

WAŻNE - Informacje dotyczące bezpieczeństwa

Aby zapewnić bezpieczne działanie drukarki, należy podłączyć trójstykową wtyczkę do standardowego, trójstykowego gniazdka zasilania w prawidłowo uziemionej instalacji domowej.

Przedłużacze używane z tym urządzeniem muszą być trójstykowe i prawidłowo połączone dla zapewnienia właściwego uziemienia. Nieprawidłowo połączony przedłużacz może spowodować obrażenia ciała i uszkodzenie urządzenia.

Poprawne funkcjonowanie urządzenia nie oznacza, że jest ono uziemione i że instalacja jest całkowicie bezpieczna. Jeśli skuteczność uziemienia budzi jakiegokolwiek wątpliwości, dla własnego bezpieczeństwa należy skontaktować się z wykwalifikowanym elektrykiem.

Ten produkt powinien zostać podłączony do źródła zasilania prądem zmiennym w zakresie napięcia określonym na tabliczce znamionowej. **NIE WOLNO** podłączać go do źródła zasilania prądem stałym. W razie wątpliwości należy skontaktować się z wykwalifikowanym elektrykiem.

Odłączanie urządzenia

Produkt należy ustawić w pobliżu łatwo dostępnego gniazdka elektrycznego. W razie niebezpieczeństwa należy wyciągnąć kabel zasilający z gniazdka, aby całkowicie odciąć dopływ prądu.

Połączenie LAN

UWAGA

NIE WOLNO podłączać produktu do sieci LAN, która jest zagrożona przepięciami.

Transport drukarki

Jeżeli konieczny jest przewóz drukarki, należy ją starannie zapakować, aby uniknąć uszkodzeń podczas transportu. Zaleca się zachowanie i użycie oryginalnego opakowania. Drukarka powinna też zostać ubezpieczona u przewoźnika.

UWAGA

Przed transportowaniem drukarki, ZESPÓŁ BĘBNA i KASETĘ TONERA należy wyjąć z urządzenia i umieścić w plastikowym worku. Niezastosowanie się do tego zalecenia może spowodować poważne uszkodzenie drukarki i doprowadzić do UNIEWAŻNIENIA GWARANCJI.

- a** Wyłącz przełącznik zasilania i wyjmij wtyczkę z gniazdka zasilania.

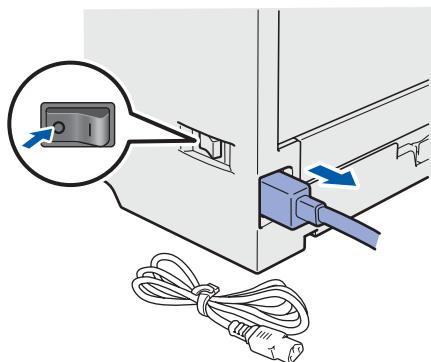

- b** Wyjmij zespół bębna i kasetę tonera. Umieść w plastikowej torbie i starannie ją zamknij.

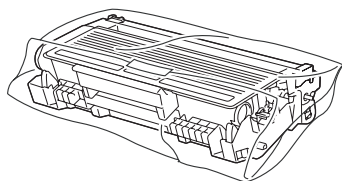

- c** Zamknij przednią pokrywę.

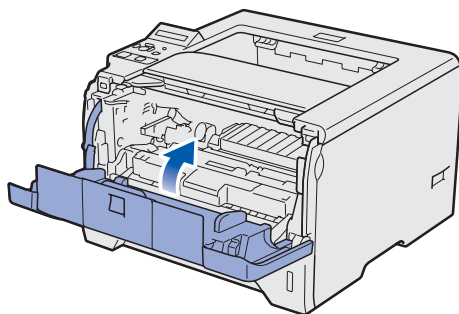

- d** Zapakuj drukarkę do pudełka.

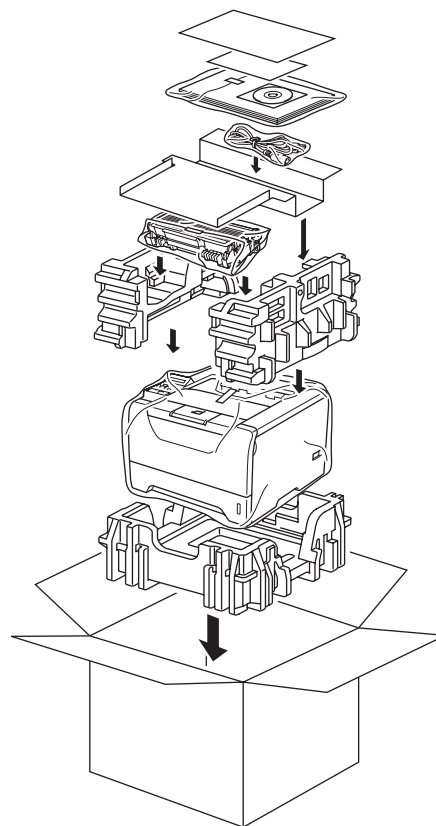

Dysk CD-ROM

Na dysku CD-ROM znajdują się różne informacje.

Windows®



Zainstaluj sterownik drukarki

Zainstaluj sterownik drukarki.

Zainstaluj inne sterowniki lub narzędzia

Zainstaluj opcjonalne sterowniki, narzędzia oraz aplikacje do zarządzania siecią.

Dokumentacja

Zobacz Podręcznik użytkownika i Instrukcję obsługi dla sieci w formacie HTML.

Podręczniki użytkownika można również przeczytać w formacie PDF ze strony Brother Solutions Center. Podręcznik użytkownika i Instrukcja obsługi dla sieci zostaną automatycznie zainstalowane w formacie HTML podczas instalacji sterownika. Kliknij przycisk **Start, Wszystkie programy**¹, drukarkę, a następnie **Podręcznik użytkownika w formacie HTML**. Jeżeli nie chcesz instalować Podręcznika użytkownika w momencie instalacji sterownika, wybierz opcję **Instalacja niestandardowa** w menu **Zainstaluj sterownik drukarki**, a następnie odznacz opcję **Podręczniki użytkownika w formacie HTML**.

¹ Programy dla użytkowników systemu Windows® 2000.

Brother Solutions Center

Brother Solutions Center (<http://solutions.brother.com/>) jest miejscem, gdzie realizowane są wszystkie potrzeby dotyczące obsługi drukarki. Załaduj najnowsze sterowniki i narzędzia do drukarki, przeczytaj często zadawane pytania (FAQ) i podpowiedzi jak radzić sobie z problemami oraz dowiedz się więcej o funkcjach drukowania.

Rejestracja online

Zarejestruj swój produkt w trybie online.

Materiały eksploatacyjne

Odwiedź naszą stronę, aby znaleźć oryginalne/autentyczne materiały eksploatacyjne Brother pod adresem <http://www.brother.com/original/>.

Informacja

Dla osób niewidomych przygotowaliśmy plik HTML na dostarczonym dysku CD-ROM – readme.html. Plik ten może być przetwarzany przez oprogramowanie syntezy mowy do odczytu z ekranu.

Macintosh

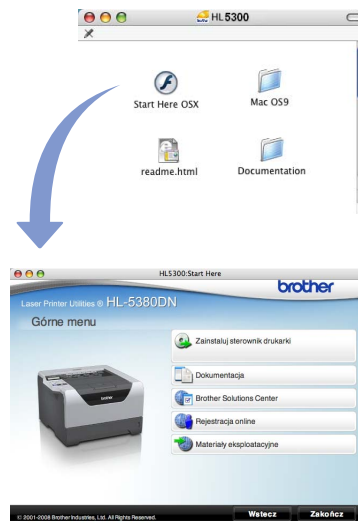

Zainstaluj sterownik drukarki

Zainstaluj sterownik drukarki.

Dokumentacja

Zobacz Podręcznik użytkownika w formacie HTML. Podręcznik użytkownika można również przeczytać w formacie PDF ze strony Brother Solutions Center.

Brother Solutions Center

Brother Solutions Center (<http://solutions.brother.com/>) jest miejscem, gdzie realizowane są wszystkie potrzeby dotyczące obsługi drukarki. Załaduj najnowsze sterowniki i narzędzia do drukarki, przeczytaj często zadawane pytania (FAQ) i podpowiedzi jak radzić sobie z problemami oraz dowiedz się więcej o funkcjach drukowania.

Rejestracja online

Zarejestruj swój produkt w trybie online.

Materiały eksploatacyjne

Odwiedź naszą stronę, aby znaleźć oryginalne materiały eksploatacyjne firmy Brother pod adresem <http://www.brother.com/original/>.

Panel sterowania



1 Przyciski menu

- +

Poruszaj się do przodu w obszarze menu.

- -

Poruszaj się do tyłu w obszarze menu.

- **Set**

Wyświetla menu panelu sterowania.

Zatwierdź wybrane menu i ustawienia.

- **Back**

Pozwala powrócić o jeden poziom w strukturze menu.

2 Przycisk Go

Wyjdź z menu panelu sterowania i drukuj ponownie ustawienia.

Usuwa komunikat błędu.

Zatrzymaj i wznów drukowanie.

3 Przycisk Job Cancel

Zatrzymaj i anuluj bieżące operacje drukowania.

4 Secure Print

Wydrukuj dane zapisane w pamięci po naciśnięciu nazwy użytkownika, wybierz zadanie i wprowadź hasło. Wybierz liczbę dodatkowych kopii (1-999).

Przy korzystaniu z funkcji bezpiecznego wydruku zaleca się zwiększenie rozmiaru RAMDISK.

5 Dioda LED Data: żółty

- **WŁ**

Dane znajdują się w pamięci drukarki.

- **Miga**

Przyjmowanie / przetwarzanie danych lub ochładzanie się drukarki.

- **Wył**

Brak danych w pamięci.



Szczegóły dotyczące panelu sterowania znajdują się w rozdziale 4 Podręcznika użytkownika na dysku CD-ROM.

Opcje

Drukarka posiada następujące dodatkowe akcesoria. Korzystanie z nich może zwiększyć możliwości drukarki. Więcej informacji na temat opcjonalnego podajnika dolnego i pamięci SO-DIMM można znaleźć na stronie <http://solutions.brother.com/>.

 Instalację tych elementów opisano w rozdziale 5 Podręcznika użytkownika na dysku CD-ROM.

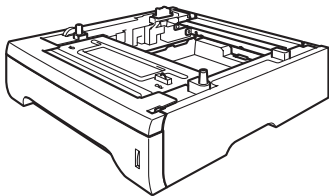
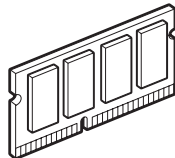
Podajnik dolny	Pamięć SO-DIMM
LT-5300	
	
Drugi dolny podajnik papieru może pomieścić do 250 arkuszy. W przypadku zainstalowania podajnika, drukarka zwiększa całkowitą pojemność wejściową do 550 arkuszy.	Można powiększyć pamięć instalując moduł pamięci (144-stykowy SO-DIMM).

Materiały eksploatacyjne

Należy przygotować nowe materiały eksploatacyjne do wymiany, jeżeli na wyświetlaczu wyświetlone zostaną wyświetlone następujące komunikaty.

NISKI POZ TONERA

NISK ŻYW. BĘBNA

Kiedy nadejdzie czas wymiany materiałów eksploatacyjnych, na wyświetlaczu LCD pojawią się następujące komunikaty.

WYMIENŃ TONER

WYMIENŃ BĘBEN

Gdy nadchodzi czas wymiany materiałów eksploatacyjnych, na wyświetlaczu na panelu sterowania sygnalizowany jest błąd. Więcej informacji dotyczących materiałów eksploatacyjnych drukarki można znaleźć pod adresem <http://www.brother.com/original/> lub kontaktując się z lokalnym dystrybutorem firmy Brother.

 Wymianę materiałów eksploatacyjnych opisano w rozdziale 6 Podręcznika użytkownika na dysku CD-ROM.

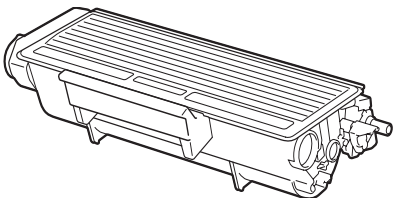
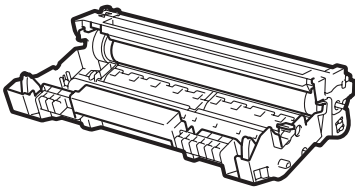
Kaseta tonera	Zespół bębna
	

Znaki towarowe

Brother i logo Brother są zastrzeżonymi znakami towarowymi a BRAdmin Light i BRAdmin Professional są znakami towarowymi Brother Industries, Ltd.

Microsoft, Windows, Windows Server oraz Internet Explorer są zastrzeżonymi znakami towarowymi Microsoft Corporation w Stanach Zjednoczonych i/lub innych krajach.

Windows Vista jest zastrzeżonym znakiem towarowym lub znakiem towarowym Microsoft Corporation w Stanach Zjednoczonych i w innych krajach.

Apple, Macintosh oraz Safari są zastrzeżonymi znakami towarowymi Apple Inc. w Stanach Zjednoczonych i w innych krajach. Każdy producent, którego nazwa oprogramowania wymieniona jest w tym podręczniku, posiada odpowiednią Umowę Licencyjną na zastrzeżone oprogramowanie.

Wszystkie inne znaki towarowe należą do ich odpowiednich właścicieli.

Nota dotycząca opracowania i publikacji

Podręcznik ten został opracowany i opublikowany pod nadzorem firmy Brother Industries Ltd. Zawiera on najnowsze opisy i specyfikacje produktu.

Zawartość tego podręcznika oraz specyfikacje produktu mogą ulec zmianie bez powiadomienia.

Firma Brother zastrzega sobie prawo do wprowadzania zmian bez powiadomienia w specyfikacjach i materiałach tutaj zawartych i nie ponosi odpowiedzialności za jakiegokolwiek szkody (także pośrednie) spowodowane korzystaniem z tych informacji, w tym także za błędy typograficzne i inne, które mogą wystąpić w tej publikacji.

Niniejszy produkt jest przeznaczony do zastosowań biurowych.

Prawa autorskie i licencja

© 2008 Brother Industries, Ltd.

© 1983-1998 PACIFIC SOFTWARES INC.

Produkt zawiera oprogramowanie "KASAGO TCP/IP" stworzone przez firmę ELMIC WESCOM, INC.

© 2009 Devicescape Software, Inc.

Produkt zawiera oprogramowanie RSA BSAFE Cryptographic stworzone przez firmę RSA Security Inc.

Część praw autorskich na profile ICC 2003 posiada European Color Initiative, www.eci.org. WSZELKIE PRAWA ZASTRZEŻONE.