

DCP-9040CN
DCP-9042CDN



Før du kan bruge maskinen, skal du konfigurere hardwaren og installere driveren. Læs denne "Hurtig installationsvejledning" for at få anvisninger for korrekt konfiguration og installation.

Trin 1

Opsætning af maskinen



Trin 2







Installere drivere og software

Installation udført!

Behold denne Hurtig installationsvejledning og den leverede cd-rom på et praktisk sted, så du hurtigt og let kan referere til dem.



Anvendte symboler i denne brugsanvisning

 Advarsel	 Risiko for elektrisk stød	 Varm overflade	 Forsigtig
Advarsler fortæller dig, hvordan du undgår personskade.	Ikonet Risiko for elektrisk stød advarer dig om risikoen for elektrisk stød.	Ikonet Varm overflade advarer dig om ikke at røre ved varme maskindele.	Forsigtig-meddelelser angiver procedurer, du skal følge eller undgå for at forhindre mulig beskadigelse af maskinen.
 Forkert opsætning	 Bemærk!	 Brugsanvisning, Softwarebrugsanvisning eller Netværksbrugsanvisning	
Ikoner for forkert opsætning gør opmærksom på enheder og funktioner, der ikke er kompatible med maskinen.	Bemærkninger fortæller, hvordan du skal reagere i situationer, der kan opstå, eller giver tip om, hvilken indvirkning den aktuelle funktion har på andre faciliteter.	Angiver en reference til brugsanvisningen, softwarebrugsanvisningen eller netværksbrugsanvisningen, der findes på den leverede cd-rom.	

Sikkerhedsforholdsregler

Sådan bruger du maskinen på en sikker måde.....	2
Bestemmelser	4

Kom godt i gang

Komponenterne i kassen	6
Kontrolpanel	8

Trin 1 – Opsætning af maskinen

Fjern al emballage fra maskinen	9
Installation af tonerpatroner	9
Læg papir i papirbakken.....	10
Sæt stikket i kontakten	11
Valg af dit sprog	11
Indstilling af LCD-kontrast.....	11

Trin 2 – Installere drivere og software

Windows®

Brugere af USB-kabel (Windows® 2000 Professional/XP/XP Professional x64 Edition/Windows Vista®)	14
Brugere af netværkskabel (Windows® 2000 Professional/XP/XP Professional x64 Edition/Windows Vista®)	17
Windows Server® 2003: Se netværksbrugsanvisningen på cd-rom'en. Firewallindstillinger.....	20

Macintosh®

Brugere af USB-kabel	22
Mac OS® X 10.2.4 eller nyere.....	22
Brugere af netværkskabel.....	24
Mac OS® X 10.2.4 eller nyere.....	24

Til netværksbrugere

BRAdmin Light (Windows®-brugere)	27
Installation af konfigurationshjælpeprogrammet BRAdmin Light	27
Indstilling af IP-adresse, undernetmaske og gateway ved hjælp af BRAdmin Light	27
BRAdmin Light (Mac OS® X-brugere).....	28
Indstilling af IP-adresse, undernetmaske og gateway ved hjælp af BRAdmin Light	28
Web Based Management (webbrowser).....	29
Sætte netværksindstillingerne tilbage til fabriksindstilling	29

Forbrugsstoffer og ekstraudstyr

Ekstra hukommelse.....	30
Forbrugsstoffer.....	30

Sådan bruger du maskinen på en sikker måde

⚠ Advarsel



Før maskinen rengøres indvendigt, stak stikket tages ud af kontakten

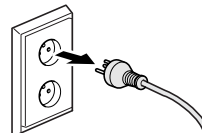

Rør IKKE ved stikket med våde hænder. Dette kan give elektrisk stød.

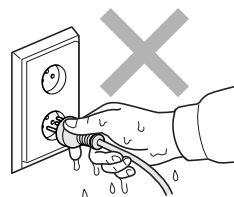

Sørg altid for, at stikket er sat helt ind.



Når du lige har brugt maskinen, er de indvendige dele i maskinen meget varme. Når du åbner frontklappen eller bagklappen, må du IKKE berøre de skraverede dele, der er vist på følgende illustration.

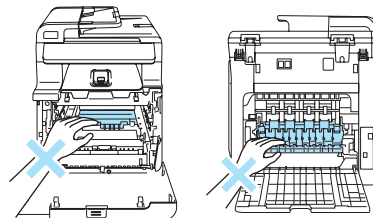

Fiksereenheden er markeret med en forsigtighedslabel. Du må IKKE fjerne eller ødelægge labelen.

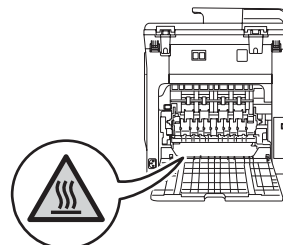

For at undgå skader skal du passe på ikke at anbringer hænderne på kanten af maskinen under dokumentlåget som vist på illustrationen.

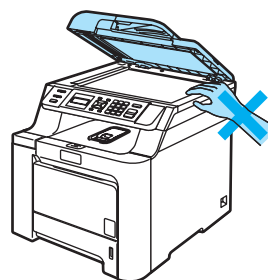

Anbring IKKE fingrene i det område, der er vist på illustrationerne. Så undgår du at komme til skade.

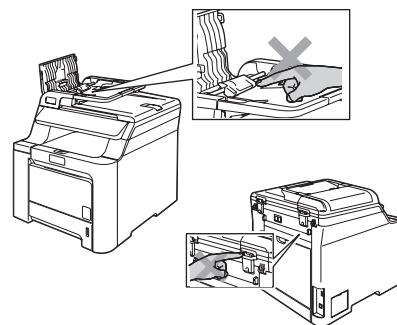



Du skal IKKE bruge en støvsuger til opsamling af spildt toner. Dette kan forårsage at tonerstøvet antændes i støvsugeren, hvilket muligvis kan starte en brand. Det anbefales, at du regelmæssigt rengør for tonerstøv med en tør, fnugfri klud og bortskaffer kluden i henhold til lokale regulativer.



Hvis du skal flytte maskinen, skal du bruge de medfølgende håndtag. Sørg først for at afbryde strømmen til kablerne. For at undgå skader, når maskinen flyttes eller løftes, skal du sørge for, at det gøres af mindst to personer.

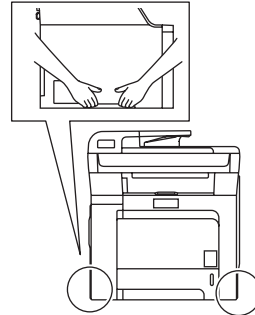

Brug IKKE brændbare stoffer eller nogen spraytype til rengøring af indersiden eller ydersiden af maskinen. Dette kan forårsage brand eller elektrisk stød. Se brugsanvisningen for at få oplysninger om, hvordan du rengør maskinen.



Bestemmelser

EU-overensstemmelseserklæring



EC Declaration of Conformity

Manufacturer

Brother Industries Ltd.,
15-1, Naeshiro-cho, Mizuho-ku, Nagoya 467-8561, Japan

Plant

Brother Technology (Shenzhen) Ltd.,
NO6 Gold Garden Ind. Nanling Buji, Longgang, Shenzhen, China

Herewith declare that:

Products description : Laser Printer
Model Number : DCP-9040CN, DCP-9042CDN

is in conformity with provisions of the Directives applied : Low Voltage Directive
2006/95/EC and the Electromagnetic Compatibility Directive 2004/108/EC.

Harmonized standards applied :

Safety EN60950-1+A11:2004

EMC EN55022: 1998 +A1: 2000 +A2: 2003 Class B
EN55024: 1998 +A1: 2001 +A2: 2003
EN61000-3-2: 2006
EN61000-3-3: 1995 +A1: 2001 +A2: 2005

Year in which CE marking was first affixed : 2006

Issued by : Brother Industries, Ltd.

Date : 16th June, 2008

Place : Nagoya, Japan

Signature :

Junji Shiota
General Manager
Quality Management Dept.

EU-overensstemmelseserklæring

Producent

Brother Industries Ltd.,
15-1, Naeshiro-cho, Mizuho-ku, Nagoya 467-8561, Japan

Fabrik

Brother Technology (Shenzhen) Ltd.,
NO6 Gold Garden Ind. Nanling Buji, Longgang, Shenzhen, Kina

Erklærer hermed at:

Produktbeskrivelse : Laserprinter
Modelnummer : DCP-9040CN, DCP-9042CDN

er i overensstemmelse med bestemmelserne i de anvendte direktiver: Lavspændingsdirektiv 2006/95/EF og direktivet om elektromagnetisk kompatibilitet 2004/108/EF.

Gældende harmoniserede standarder:

Sikkerhed	EN60950-1+A11: 2004
EMC	EN55022: 1998 +A1: 2000 +A2: 2003 Klasse B EN55024: 1998 +A1: 2001 +A2: 2003 EN61000-3-2: 2006 EN61000-3-3: 1995 +A1: 2001 +A2: 2005

Det år, hvor CE-mærkning første gang blev vedhæftet: 2006

Udstedt af : Brother Industries, Ltd.

Dato : 16. juni 2008

Sted : Nagoya, Japan

IEC 60825-1+A2:2001 specifikation

Denne maskine er et laserprodukt i klasse 1, der er defineret i specifikationerne IEC 60825-1+A2:2001. Den viste label er påsat i de lande, hvor det er påkrævet.



Denne maskine indeholder en laserdiode i klasse 3B, som udsender usynligt laserlys i laserenheden. Scannerenheden må under ingen omstændigheder åbnes.

Laserdiode

Maksimal strålingseffekt:	25 mW
Bølgelængde:	780 - 800 nm
Laserklasse:	Klasse 3B

⚠ Advarsel

Udførelse af andre kontrol- og justeringsprocedurer end dem, der er angivet i denne brugsanvisning, kan resultere i eksponering med farlig usynlig stråling.

⚠ Advarsel

Vigtigt - Af hensyn til din sikkerhed

For sikker brug af maskinen må det medfølgende trebenede stik kun sættes i en standard trebenet stikkontakt, der er korrekt jordforbundet via det normale husholdningsnet.

Forlængerledninger, der bruges sammen med denne printer, skal være af den trebenede type med henblik på korrekt jordforbindelse. Forlængerledninger med forkert ledningsføring kan forårsage personskade og beskadigelse af udstyret.

Selvom udstyret fungerer tilfredsstillende, er det ikke tegn på, at det er jordforbundet, og at installationen er fuldstændigt sikker. Hvis du på nogen måde er i tvivl om, at jordforbindelsen er korrekt, skal du af hensyn til din sikkerhed tilkalde en autoriseret elektriker.

Frakobling af enhed

Du skal installere maskinen i nærheden af en stikkontakt, som er let at komme til. Hvis der opstår en nødsituation, skal du trække netstikket ud af stikkontakten for at afbryde strømmen helt.

Advarsel - denne maskinen skal jordforbindes.

Ledningerne i netledningen er farvekodede som følger:

Grøn og gul:	Jord
Blå:	Neutral
Brun:	Strømførende

Radiointerferens

Dette produkt overholder EN55022 (CISPR Publication 22)/Klasse B. Inden maskinen tilsluttes en computer, skal du sikre dig, at du bruger følgende interfacekabler.

Et USB-kabel, der ikke er længere en 2 m.

EU-direktiv 2002/96/EF og EN50419



Dette udstyr er mærket med ovenstående genbrugssymbol. Det betyder at når produktet er udtjent, skal du bortskaffe det efter kommunens bestemmelser, f.eks. i dertil opstillet container på kommunens genbrugsplads. Dette vil være godt for miljøet. Du skal ikke bortskaffe den sammen med usorteret husholdningsaffald. (Kun for EU)

Komponenterne i kassen

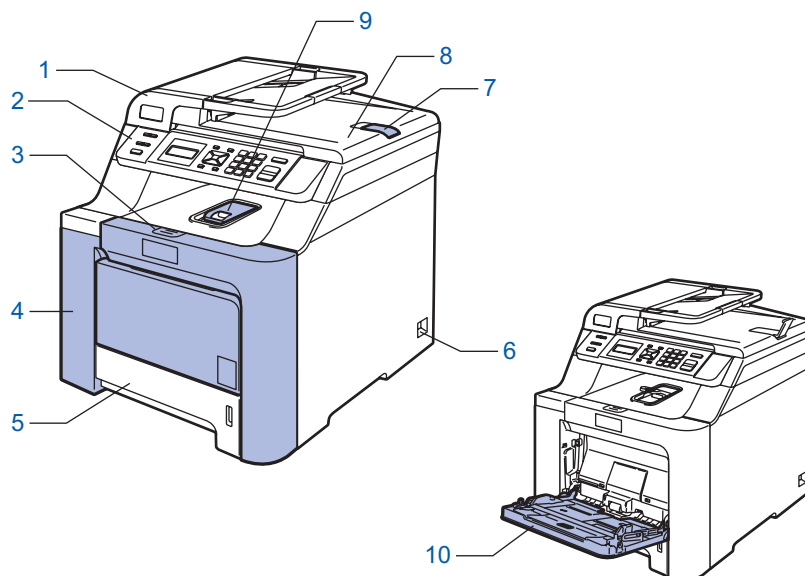

Komponenterne kan variere fra land til land.

Gem al emballage og kassen, hvis du får brug for at sende printeren.

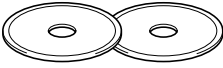

- 1 Automatisk dokumentfremfører (ADF)
- 2 Kontrolpanel
- 3 Frontlågens udløserknop
- 4 Frontdæksel
- 5 Papirkassette

- 6 Netafbryder
- 7 ADF-outputstøtteflap
- 8 Dokumentlåg
- 9 Holder til papirbakke til forsiden nedad
- 10 Universalbakke (MP-bakke)

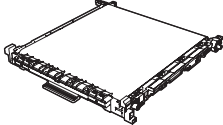
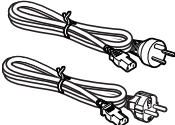
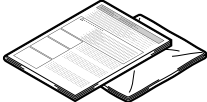
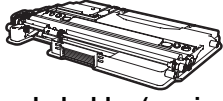
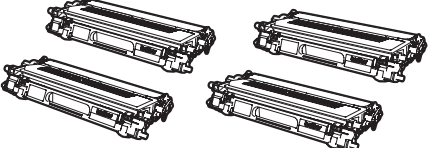
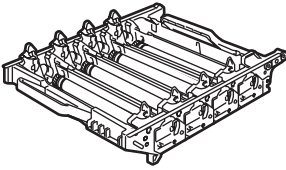
 <p>Cd-rom'er Windows® Macintosh®</p>	 <p>Hurtig installationsvejledning</p>	 <p>Bælteenhed (præinstalleret)</p>
 <p>Netledning For Danmark For andre</p>	 <p>Indlægsark og plastikpose til nedpakning</p>	 <p>Spildtonerbeholder (præinstalleret)</p>
 <p>Tonerpatroner (sort, cyan, magenta og gul)</p>		 <p>Tromleenhed (præinstalleret)</p>

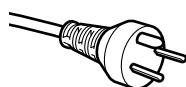

Danske brugere:

Strømkablet leveret med denne maskine er forsynet med et jordforbundet trebenet stik. Tilslut kun enheden til en jordforbundet stikkontakt. Denne maskine skal være jordforbundet, hvis du er i tvivl, kontakt da en autoriseret elektriker.

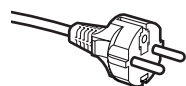

Svenske, norske og finske brugere:

Strømkablet leveret med denne maskine er forsynet med sidemonteret jord. Tilslut kun enheden til en stikkontakt med jordforbindelse på siderne. Denne maskine skal være jordforbundet, hvis du er i tvivl, kontakt da en autoriseret elektriker.

- For sikker brug af maskinen, skal det medfølgende strømkabel benyttes i en standard stikkontakt med jord. Ikke jordet udstyr kan medføre fare for elektrisk stød og støj.
- Interfacekablet er ikke standardtilbehør. Du skal selv købe det rigtige kabel til det interface, du har tænkt dig at bruge (USB eller netværk).
- Tilslut IKKE interfacekablet endnu. Tilslutning af USB-kablet foretages under softwareinstallationsprocessen.
- USB-kabel
Brug altid et USB 2.0-kabel på højst 2 m. Hvis du bruger et USB-kabel, skal du sørge for at tilslutte det til computerens USB-port og ikke til en USB-port på et tastatur eller til en USB-hub uden strømforsyning.
- Netværkskabel
Brug et gennemgående kategori 5 (eller højere) parskoet kabel til 10BASE-T eller 100BASE-TX Fast Ethernet-netværk.

Kontrolpanel

DCP-9040CN og DCP-9042CDN samme betjeningstaster.

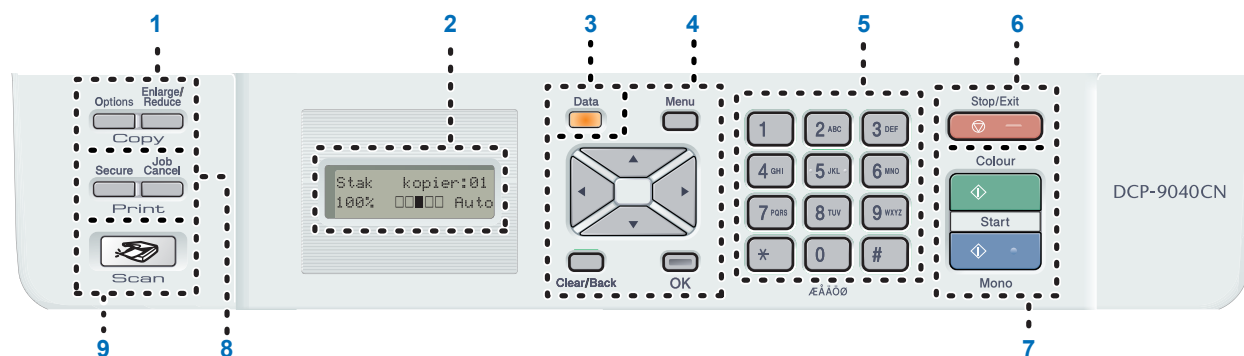

- | | |
|--------------------|------------------|
| 1 Kopitaster | 6 Stop/Exit-tast |
| 2 Display (LCD) | 7 Starttaster |
| 3 Data-LED | 8 Print-taster |
| 4 Menutaster | 9 Scanningstast |
| 5 Numeriske taster | |



Du kan finde yderligere oplysninger i kapitel 1 Kontrolpaneloversigt i brugsanvisningen.



Bemærk!

Denne maskine er tung og vejer 32,8 kg. For at undgå personskader skal denne maskine løftes af mindst to personer. Pas på ikke at få fingrene i klemme, når du stiller maskinen ned igen.

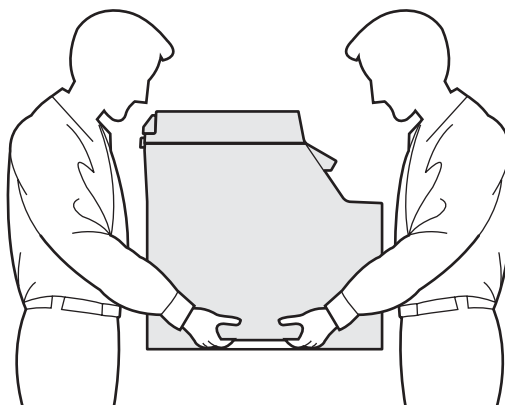

1 Fjern al emballage fra maskinen

Vigtigt!

Gem al emballage og kassen, i tilfælde af at du får brug for at sende maskinen.

⊘ Forkert opsætning

Sæt IKKE strømkablet i endnu.

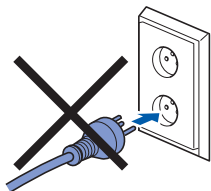

1 Fjern al emballagetapen fra maskinens yderside.

2 Tryk på frontklappens udløserknop, og åbn derefter frontklappen.

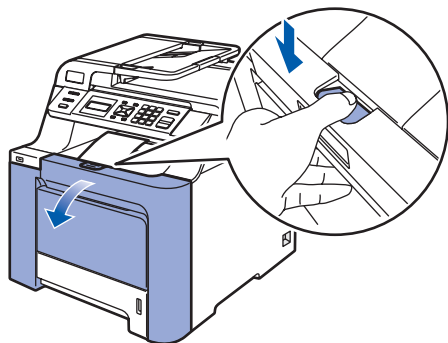

3 Fjern de fire stykker orange emballagemateriale, som vist i nedenstående illustration.

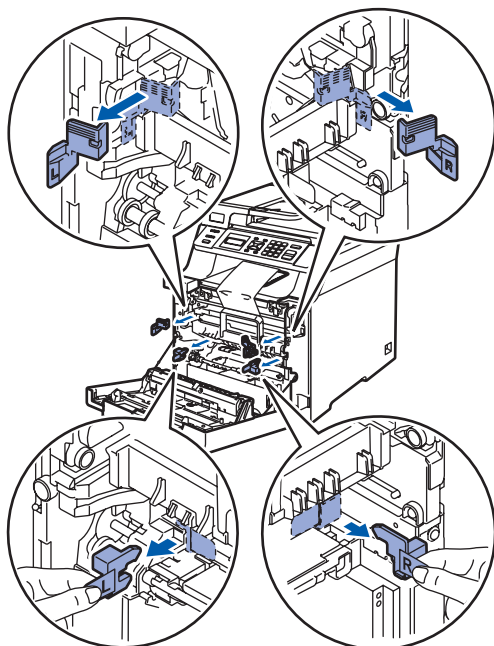

4 Tag fat i det grønne håndtag på tromleenheden. Løft tromleenheden op og træk den ud, til den stopper.

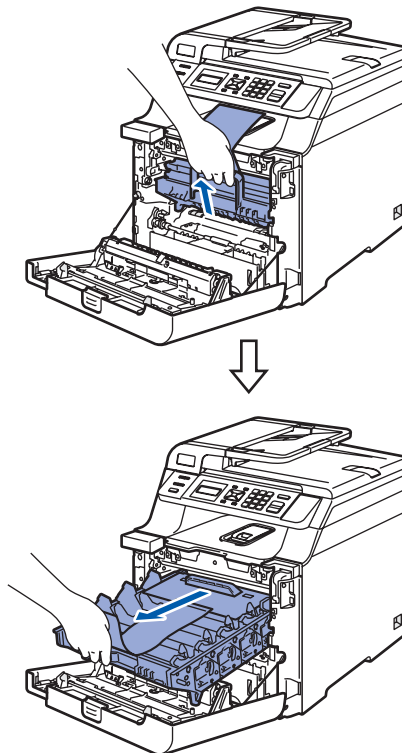

5 Fjern det orange emballagemateriale, som vist i nedenstående illustration.

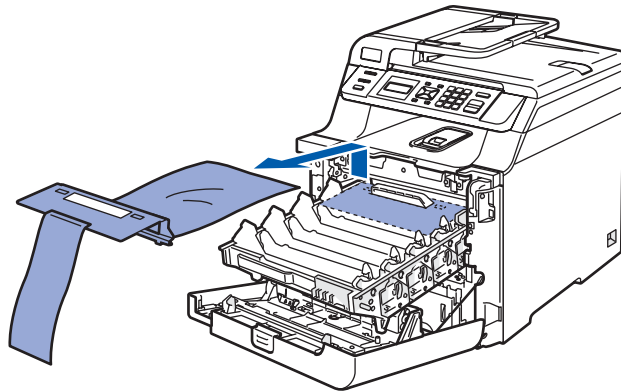

2 Installation af tonerpatroner

1 Pak tonerpatronerne ud, og vip dem forsigtigt fra side til side en fem til seks gange.

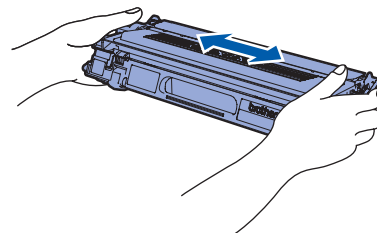

- 2** Fjern beskyttelsesfolien.

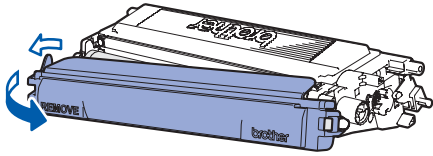

- 3** Hold fast i håndtaget på tonerpatronen, og skub den ned i tromleenheden. Kontroller, at tonerpatronfarven svarer til farvemærket på tromleenheden, og sørg for at folde håndtaget på tonerpatronen 1 ned, når tonerpatronen er på plads.

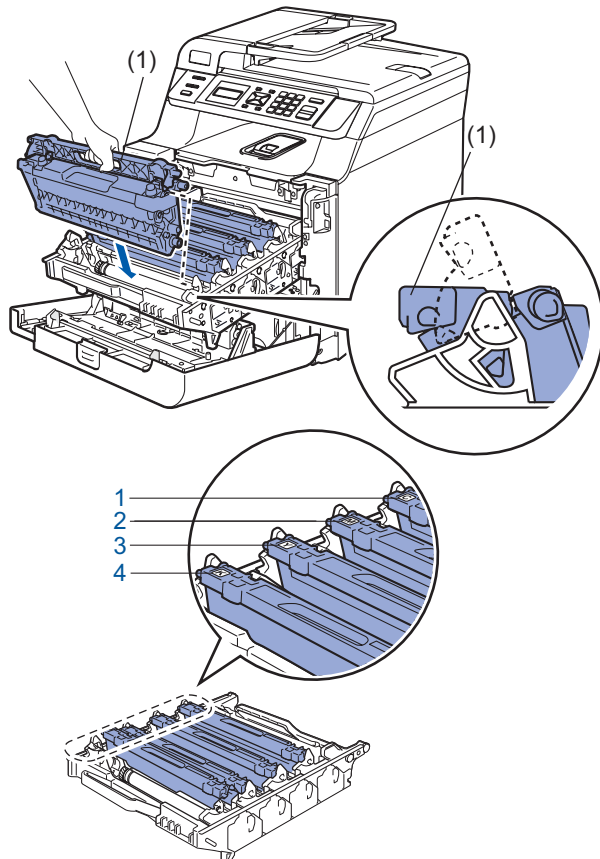

- 1 C – Cyan
- 2 M – Magenta
- 3 Y – Gul
- 4 K – Sort

- 4** Gentag trin **1** til **3** for de resterende tonerpatroner.

- 5** Sæt tromleenheden tilbage i maskinen.

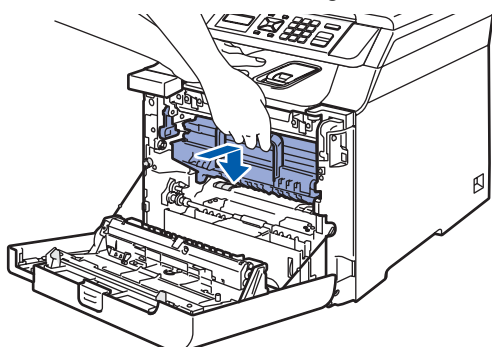

- 6** Luk frontklappen på maskinen.

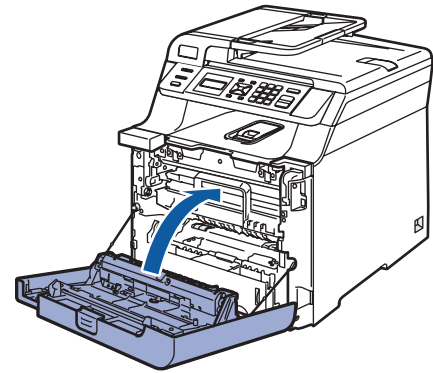

3 Læg papir i papirbakken

- 1** Træk papirskuffen helt ud af maskinen.

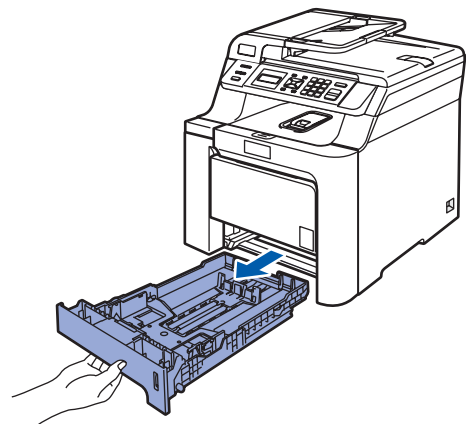

- 2** Juster papirstyrene, så de passer til papirstørrelsen, mens du trykker på papirstyrets grønne udløserhåndtag (1). Kontroller, at styrene sidder fast i hullerne.

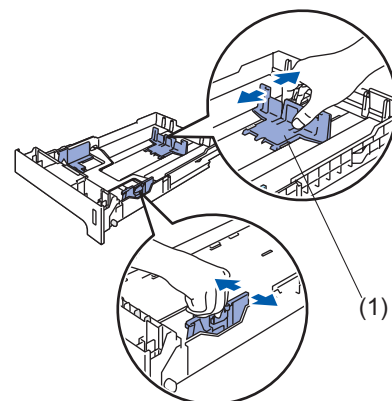

- 3** Luft papirstakken godt for at undgå papirstop og fremføringsfejl.

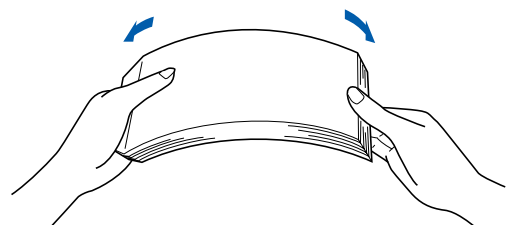

- 4** Læg papir i papirbakken. Kontroller, at papiret ligger plant i papirbakken, og at det er under maksimummærket.

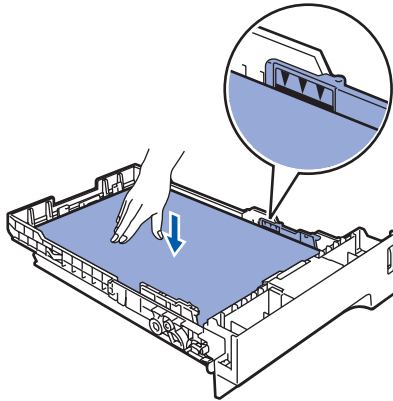

- 5** Skub papirskuffen helt på plads i maskinen.

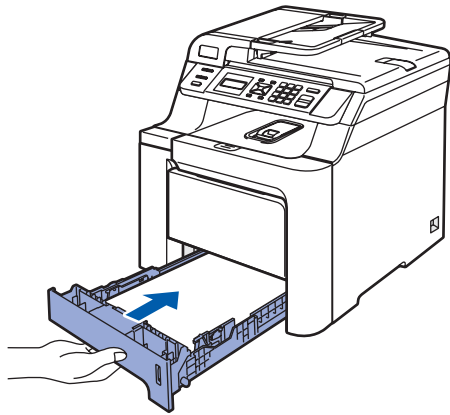

4 Sæt stikket i kontakten

- 1** Kontroller, at der er slukket for maskinen. Fjern mærkatet over stikket til strømkablet.

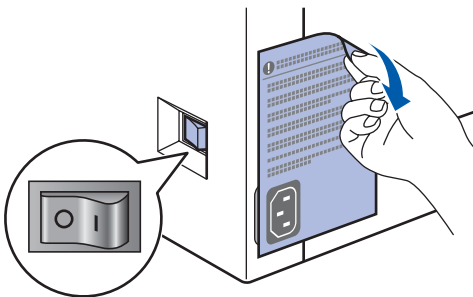

- 2** Sæt netledningen i maskinen.

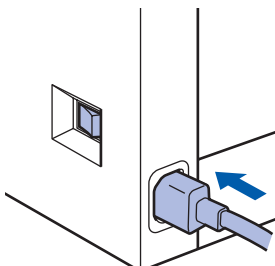

- 3** Sæt strømstikket i en stikkontakt. Tænd for strømmen.



5 Valg af dit sprog

- 1** Efter at der er tændt på afbryderen, viser displayet:

Select Language
Press OK Key

Tryk på **OK**.

- 2** Tryk på  eller  for at vælge sprog og

Tryk på **OK**.

Select ▲▼ or OK
English

- 3** Displayet beder dig bekræfte dit valg.

Dansk?
1. Ja 2. Nej

Hvis displayet viser det korrekte sprog, skal du trykke på **1**.

– Eller –

Tryk på **2** for at gå tilbage til trin **2** og vælge sprog igen.

Bemærk!

Hvis du har indstillet et forkert sprog, kan du ændre det på maskinens betjeningspanelmenu. (Se "Sådan ændres sproget på displayet" i kapitel C i brugsanvisningen.)

6 Indstilling af LCD-kontrast

Du kan ændre kontrasten for at få displayet til at blive lysere eller mørkere.

- 1** Tryk på **Menu**.

- 2** Tryk på **1**.

- 3** Tryk på **6**.

- 4** Tryk på  for at forøge kontrasten.

– Eller –

Tryk på  for at formindske kontrasten.
Tryk på **OK**.

- 5** Tryk på **Stop/Exit**.

Medfølgende cd-rom med "MFL-Pro Suite"

Windows®



Installer MFL-Pro Suite

Du kan installere MFL-Pro Suite-softwaren og multifunktionsdrivere.



Installer andre drivere/hjælpeprogr.

Du kan installere yderligere MFL-Pro Suite-softwarehjælpeprogrammer.



Dokumentation

Se brugsanvisningen, softwarebrugsanvisningen og netværksbrugsanvisningen i HTML-format. Du kan også se vejledningerne i PDF-format ved at gå til Brother Solutions Center (der kræves internetadgang). Softwarebrugsanvisningen og netværksbrugsanvisningen indeholder anvisninger vedrørende funktioner, der er tilgængelige efter tilslutning til en computer (f.eks. udskrivning, scanning og netværksdetaljer).



Online-registrering

Lad din maskine registrere på Brothers produktregistreringsside.



Brother Solutions Center

Gå til Brother Solutions Center for at finde ofte stillede spørgsmål, brugsanvisninger, driveropdateringer og tip til brug af maskinen (internetadgang kræves).



Oplysninger om forbrugsstoffer

Besøg vores websted med originale/ægte Brother-forbrugsstoffer på <http://www.brother.com/original/>.



Reparér MFL-Pro Suite (kun USB-brugere)

Hvis der opstår en fejl under installationen af MFL-Pro Suite, skal du bruge denne funktion til automatisk at reparere og geninstallere MFL-Pro Suite.



Bemærk!

MFLPro Suite indeholder printerdriver, scannerdriver, Brother ControlCenter3 og ScanSoft™ PaperPort™ 11SE med OCR fra NUANCE™. ScanSoft™ PaperPort™ 11SE er et dokumenthåndteringsprogram til scanning og visning af dokumenter.

Macintosh®



Start Here OSX

Du kan installere MFL-Pro Suite, der indeholder printerdriveren, scannerdriveren, Brother ControlCenter2 og BRAdmin Light til Mac OS® X 10.2.4 eller nyere.



Documentation

Se brugsanvisningen, softwarebrugsanvisningen og netværksbrugsanvisningen i HTML-format. Du kan også se vejledningerne i PDF-format ved at gå til Brother Solutions Center (der kræves internetadgang). Softwarebrugsanvisningen og netværksbrugsanvisningen indeholder anvisninger vedrørende funktioner, der er tilgængelige efter tilslutning til en computer (f.eks. udskrivning, scanning og netværksdetaljer).



Brother Solutions Center

Gå til Brother Solutions Center for at finde ofte stillede spørgsmål, brugsanvisninger, driveropdateringer og tip til brug af maskinen (internetadgang kræves).



Presto! PageManager

Du kan installere Presto!® PageManager® for at tilføje OCR-funktionalitet til Brother ControlCenter2 og udføre let scanning, deling og organisering af fotos og dokumenter.



On-Line Registration

Lad din maskine registrere på Brothers produktregistreringsside.



Utilities

Der findes følgende yderligere hjælpeprogrammer i denne mappe.

- Presto!® PageManager® Uninstaller
- BRAdmin Light

Følg instruktionerne på denne side for dit operativsystem og interface.

For at finde den seneste driver eller den bedste løsning på dit problem eller spørgsmål, kan du få direkte adgang til Brother Solutions Center gennem CD-ROM'en / driveren eller gå til <http://solutions.brother.com/>.

Windows®



Brugere af USB-kabel 14



Brugere af netværkskabel 17

Windows Server® 2003: Se kapitel 5 i netværksbrugsanvisningen.

Macintosh®



Brugere af USB-kabel 22



Brugere af netværkskabel 24

Brugere af USB-kabel (Windows® 2000 Professional/XP/XP Professional x64 Edition/Windows Vista®)

Vigtigt!

Kontroller, at du har udført instruktionerne fra trin 1 *Opsætning af maskinen* på side 9 til 11.

Bemærk!

- Luk alle åbne programmer, før du installerer MFL-Pro Suite.
- Den medfølgende cd-rom indeholder ScanSoft™ PaperPort™ 11SE. Denne software understøtter kun Windows® 2000 (SP4 eller derover), XP (SP2 eller derover), XP Professional x64 Edition og Windows Vista®. Opdater til den nyeste Windows®-servicepakke, før du installerer MFL-Pro Suite.

- 1 Sluk, tag netledningen ud af stikkontakten, og afbryd forbindelsen mellem maskinen og din computer, hvis du allerede har forbundet dem med et interfacekabel.

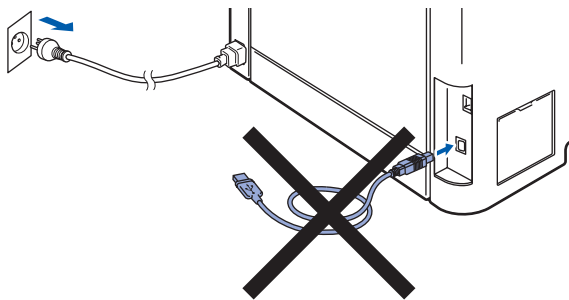

- 2 Tænd computeren. (Du skal være logget på med administratorrettigheder.)

- 3 Placer den medfølgende cd-rom til Windows® i cd-rom-drevet. Hvis du får vist skærbilledet med modelnavnet, skal du vælge din maskine. Hvis du får vist sprogskærbilledet, skal du klikke på dit sprog.

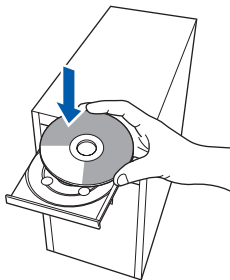

- 4 Cd-rom-hovedmenuen vises. Klik på **Installer MFL-Pro Suite**.



Bemærk!

- Hvis dette vindue ikke vises, skal du bruge Windows® Stifinder til at køre programmet **setup.exe** fra Brother cd-rom'ens rodmappe.
- Windows Vista®: Når skærmen **Brugerkontroll** vises, skal du klikke på **Tillad**.

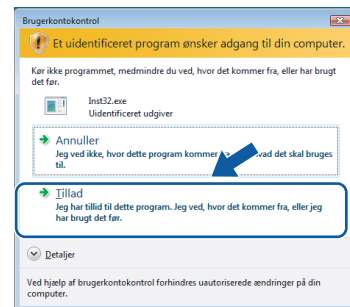

- 5 Når du har læst og accepteret licensaftalen til ScanSoft™ PaperPort™ 11SE, skal du klikke på **Ja**.

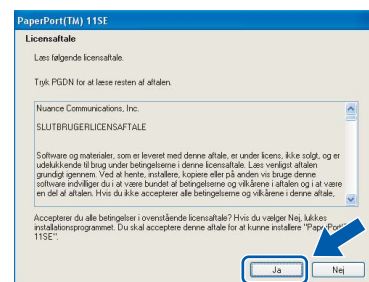

Installationen af ScanSoft™ PaperPort™ 11SE starter automatisk og efterfølges af installationen af MFL-Pro Suite.

- 6** Når vinduet med licensaftalen til Brother MFL-Pro Suite vises, skal du klikke på **Ja**, hvis du accepterer licensaftalen.



- 7** Vælg **Lokalforbindelse**, og klik derefter på **Næste**. Installationen fortsætter.

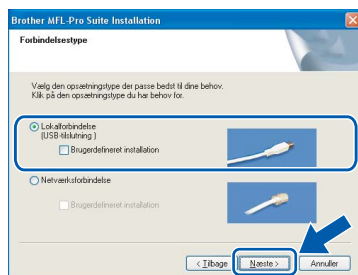

Bemærk!

Hvis du vil installere PS-drivener (Brothers BR-Script-driver), skal du vælge **Specialinstallation** og derefter følge vejledningen på skærmen. Når skærmen **Vælg funktioner** vises, skal du vælge **PS-printerdriver** og derefter følge instruktionerne på skærmen.

- 8** Fjern etiketten, der dækker USB-porten på maskinen, når denne skærm vises. Slut interfacekablet til din pc, og slut det derefter til maskinen.

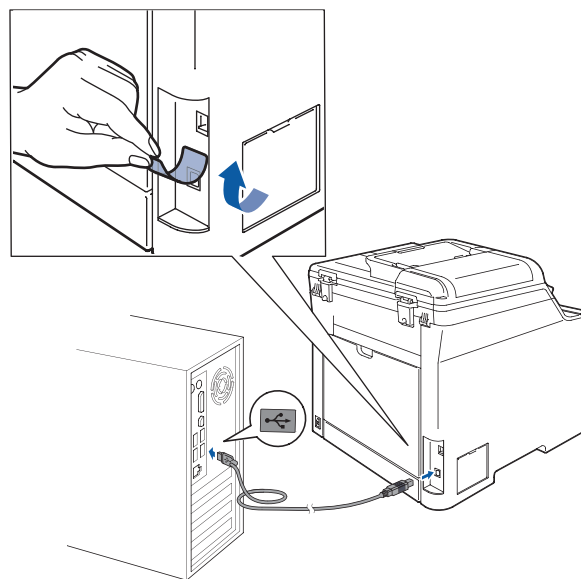
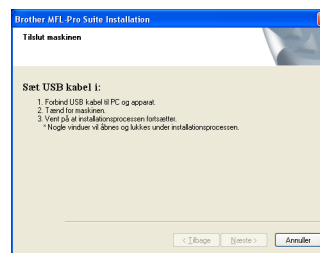

⊘ Forkert opsætning

Du må **IKKE** slutte maskinen til en USB-port på et tastatur eller en USB-hub uden strømforsyning. Brother anbefaler, at maskinen sluttes direkte til computeren.

- 9** Sæt strømstikket i en stikkontakt. Tænd for strømmen.



Installationen af Brother-drivener starter automatisk. **Installationsskærbillederne vises et ad gangen, så vent lidt.**

⊘ Forkert opsætning

Prøv **IKKE** at annullere et skærbillede under denne installation.

- 10** Når skærmbilledet til onlineregistrering vises, skal du foretage dine valg og følge instruktionerne på skærmen.

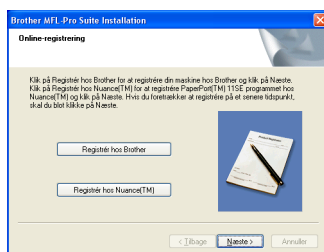

- 11** Klik på **Udfør** for at genstarte computeren. (Du skal være logget på med administratorrettigheder.)

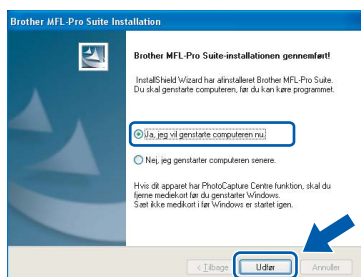

Bemærk!

- **XML Paper Specification-printerdriver**
XML Paper Specification-printerdriveren er den mest velegnede driver til udskrivning fra programmer, der bruger XML Paper Specificationdokumenter. Du kan hente den nyeste printerdriver fra Brother Solutions Center på adressen <http://solutions.brother.com/>.
- Når computeren er genstartet, køres **installationsdiagnosen** automatisk. Hvis installationen mislykkes, vises installationsresultatvinduet. Hvis **installationsdiagnosen** viser en fejl, skal du følge instruktionerne på skærmen eller læse onlinehjælpen og ofte stillede spørgsmål i **Start/Alle programmer/Brother/DCP-XXXX**.



MFL-Pro Suite (herunder printerdriveren og scannerdriveren) installationen er nu gennemført.

Brugere af netværkskabel (Windows® 2000 Professional/XP/XP Professional x64 Edition/Windows Vista®)

Vigtigt!

Kontroller, at du har udført instruktionerne fra trin 1 *Opsætning af maskinen* på side 9 til 11.

Bemærk!

Den medfølgende cd-rom indeholder ScanSoft™ PaperPort™ 11SE. Denne software understøtter kun Windows® 2000 (SP4 eller derover), XP (SP2 eller derover), XP Professional x64 Edition og Windows Vista®. Opdater til den nyeste Windows®-servicepakke, før du installerer MFL-Pro Suite.

- 1 Sluk, og tag maskinens netledning ud af stikkontakten.
- 2 Slut netværkskablet til maskinen, og slut det derefter til netværket.

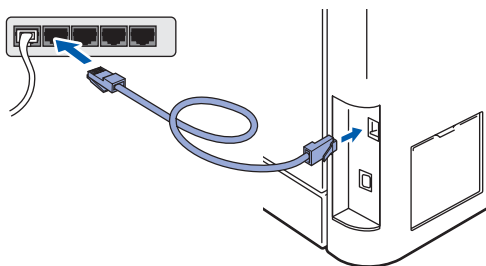

- 3 Sæt strømstikket i en stikkontakt. Tænd for strømmen.



- 4 Tænd computeren. (Du skal være logget på med administratorrettigheder.) Luk alle åbne programmer, før du installerer MFL-Pro Suite.

Bemærk!

Hvis du bruger personal firewall-software, skal denne afbrydes før installationen. Genstart din personlige firewallsoftware efter installationen.

- 5 Sæt den medfølgende cd-rom i cd-rom-drevet. Hvis du får vist skærbilledet med modelnavnet, skal du vælge din maskine. Hvis du får vist sprogskærbilledet, skal du klikke på dit sprog.

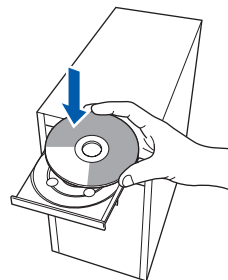

- 6 Cd-rom-hovedmenuen vises. Klik på **Installer MFL-Pro Suite**.



Bemærk!

- Hvis dette vindue ikke vises, skal du bruge Windows® Stifinder til at køre programmet **setup.exe** fra Brother cd-rom'ens rodmappe.
- Windows Vista®: Når skærmen *Brugerkontroll* vises, skal du klikke på **Tillad**.

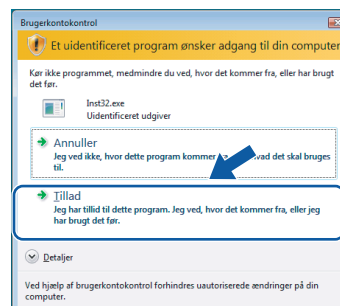

- 7** Når du har læst og accepteret licensaftalen til ScanSoft™ PaperPort™ 11SE, skal du klikke på **Ja**.

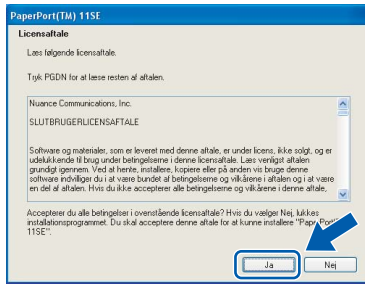

Installationen af ScanSoft™ PaperPort™ 11SE starter automatisk og efterfølges af installationen af MFL-Pro Suite.

- 8** Når vinduet med licensaftalen til Brother MFL-Pro Suite vises, skal du klikke på **Ja**, hvis du accepterer licensaftalen.



- 9** Vælg **Netværksforbindelse**, og klik derefter på **Næste**.

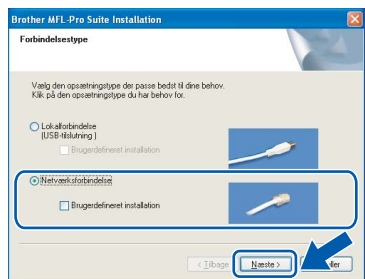

Bemærk!

Hvis du vil installere PS-drivere (Brothers BR-Script-driver), skal du vælge **Specialinstallation** og derefter følge vejledningen på skærmen. Når skærmen **Vælg funktioner** vises, skal du vælge **PS-printerdriver** og derefter følge instruktionerne på skærmen.

- 10** Hvis maskinen er konfigureret til dit netværk, skal du vælge maskinen fra listen og derefter klikke på **Næste**. Dette vindue vises ikke, hvis der kun er tilsluttet én maskine til netværket. I sådanne tilfælde vil den blive valgt automatisk.

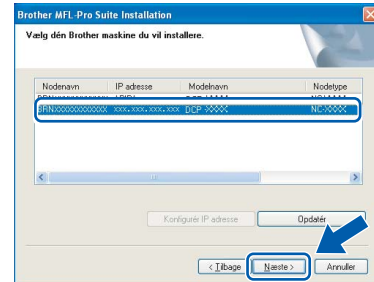

Hvis der vises **APIPA** i feltet **IP adresse** på din maskine, skal du klikke på **Konfigurer IP adresse** og indtaste en **IP-adresse** for din maskine, som kan bruges på netværket.

Bemærk!

Hvis maskinen endnu ikke er konfigureret til brug på dit netværk, vises følgende skærm.

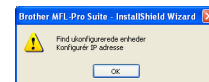

Klik på **OK**.

Vinduet **Konfigurer IP adresse** vises. Indtast en **IP-adresse** for maskinen, som kan bruges på netværket, ved at følge instruktionerne på skærmen.

- 11** Installationen af Brother-drivere starter automatisk. **Installations-skærm-billederne** vises et ad gangen, så vent lidt.

Forkert opsætning

Prøv **IKKE** at annullere et skærm-billede under denne installation.

Bemærk!

Når denne skærm vises, skal du for Windows Vista® markere afkrydsningsfeltet og klikke på **Installer**.



- 12** Når Brother- og ScanSoft-onlineregistreringsskærbilledet vises, skal du foretage dine valg og følge instruktionerne på skærmen.

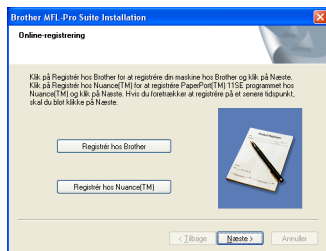

- 13** Klik på **Udfør** for at genstarte computeren. (Du skal være logget på med administratorrettigheder.)

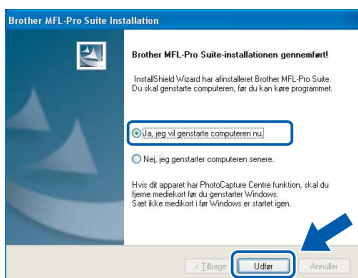

OK! MFL-Pro Suite installationen er nu gennemført.

Bemærk!

- **XML Paper Specification-printerdriver**
XML Paper Specification-printerdriveren er den mest velegnede driver til udskrivning fra programmer, der bruger XML Paper Specificationdokumenter. Du kan hente den nyeste printerdriver fra Brother Solutions Center på adressen <http://solutions.brother.com/>.
- MFL-Pro Suite indeholder netværksprinterdriveren, netværksscannerdriveren, Brother ControlCenter3 og ScanSoft™ PaperPort™ 11SE. ScanSoft™ PaperPort™ 11SE er et dokumenthåndteringsprogram til visning af indscannede dokumenter.
- Når computeren er blevet genstartet, vil verificeringsprogrammet køre automatisk. Hvis installationen mislykkes, vises installationsresultatvinduet. Hvis diagnoseprogrammet viser en fejl, skal du følge instruktionerne på skærmen eller læse onlinehjælpen og ofte stillede spørgsmål i **Start/All Programs /Brother/DCP-XXXX**.
- Når du er sikker på, at du kan udskrive efter installationen, kan du genstarte din firewallsoftware.
- Firewallindstillingerne på pc'en kan afvise den nødvendige netværksforbindelse for netværksscanning. Følg nedenstående anvisninger for at konfigurere Windows® Firewall. Se softwarebrugsanvisningen, eller kontakt softwareproducenten, hvis du bruger personal firewallsoftware.



Firewallindstillinger

Firewallindstillingerne på pc'en kan afvise den nødvendige netværksforbindelse for netværksscanning og udskrivning. Hvis du bruger Windows® Firewall, skal du følge instruktionerne for Windows® XP SP2 eller Windows Vista®. Se softwarebrugsanvisningen, eller kontakt softwareproducenten, hvis du bruger personal firewallsoftware.

■ For brugere af Windows® XP SP2:

- 1 Klik på knappen **Start, Kontrolpanel, Netværks- og internetforbindelser** og derefter på **Windows Firewall**. Kontroller, at Windows Firewall er indstillet til "Aktiveret" under fanen **Generelt**.
- 2 Klik på knappen **Indstillinger...** under fanen **Avanceret**.

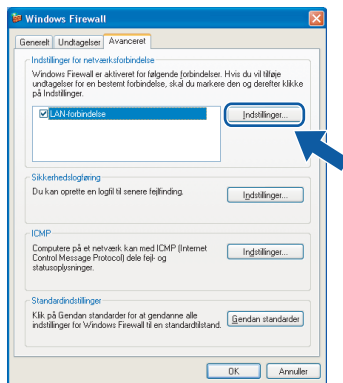

- 3 Klik på knappen **Tilføj**.
- 4 Tilføj port **54925** til netværksscanning ved at indtaste nedenstående oplysninger:
 1. I **Beskrivelse af tjeneste**:
– Skriv en beskrivelse, f.eks. Brother Scanner.
 2. I **Navn eller IP-adresse (f.eks. 192.168.0.12)** på den computer, der er vært for tjenesten på netværket:
– Skriv Localhost.
 3. I **Eksternt portnummer for denne tjeneste**:
– Skriv **54925**.
 4. I **Internt portnummer for denne tjeneste**:
– Skriv **54925**.
 5. Sørg for, at **UDP** er markeret.
 6. Klik på **OK**.

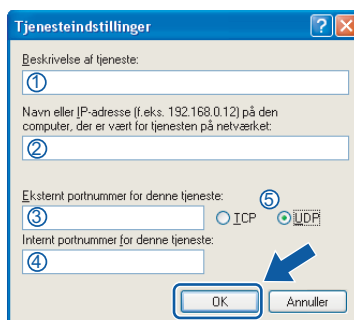

- 5 Klik på knappen **Tilføj**.
- 6 Klik på knappen **Tilføj**, hvis der stadig er problemer med netværksforbindelsen.
- 7 Tilføj port **137** til netværksscanning og netværksudskrivning ved at indtaste nedenstående oplysninger:
 1. I **Beskrivelse af service**:
– Skriv en beskrivelse, f.eks. "Brother netværksudskrivning".
 2. I **Navn eller IP-adresse (f.eks. 192.168.0.12)** på den computer, der er vært for tjenesten på netværket:
– Indtast "Localhost".
 3. I **Eksternt portnummer for denne tjeneste**:
– Skriv **137**.
 4. I **Internt portnummer for denne tjeneste**:
– Skriv **137**.
 5. Sørg for, at **UDP** er markeret.
 6. Klik på **OK**.
- 8 Kontrollér, at de nye indstillinger bliver tilføjet og markeret, og klik derefter på **OK**.

■ Brugere af Windows Vista®:

- 1 Klik på knappen **Start, Kontrolpanel, Netværk og internet** og derefter på **Windows Firewall**, og klik på **Skift indstillinger**.
- 2 Gør følgende, når skærmen **Brugerkontroll** vises.
 - Brugere med administratorrettigheder: Klik på **Fortsæt**.

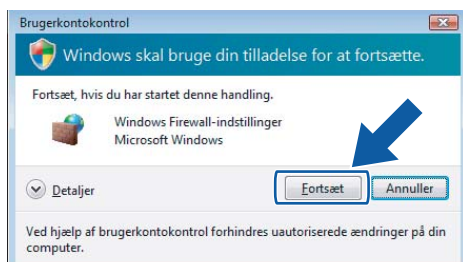

- Brugere uden administratorrettigheder: Indtast administratoradgangskode, og klik på **OK**.

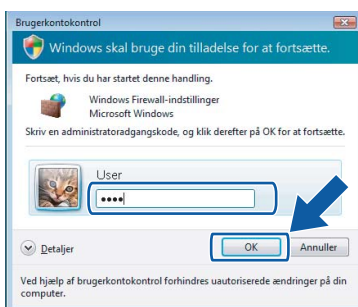

- 3 Kontroller, at Windows Firewall er indstillet til "Aktiveret" under fanen **Generelt**.
- 4 Klik på fanen **Undtagelser**.

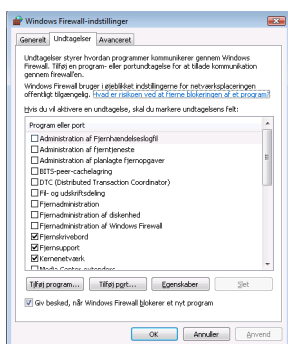

- 5 Klik på knappen **Tilføj port...**

- 6 Indtast nedenstående oplysninger for at tilføje port **54925** til netværksscanning:

1. I **Navn**: Skriv en beskrivelse, f.eks. "Brother scanner".
2. I **Portnummer**: Indtast "54925".
3. Sørg for, at **UDP** er markeret. Klik derefter på **OK**.

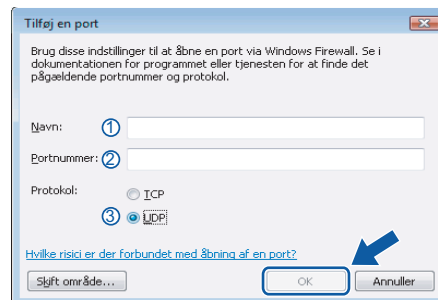

- 7 Klik på knappen **Tilføj port...**
- 8 Kontrollér, at den nye indstilling bliver tilføjet og markeret, og klik derefter på **OK**.
- 9 Hvis du stadig har problemer med netværksforbindelse, f.eks. med netværksscanning eller udskrivning, skal du markere boksen **Fil- og udskriftsdeling** under fanen **Undtagelser** og klikke på **OK**.

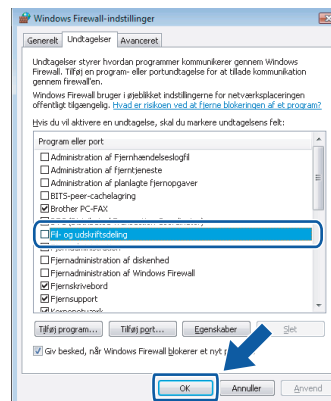

Brugere af USB-kabel

Mac OS® X 10.2.4 eller nyere

Vigtigt!

Kontroller, at du har udført instruktionerne fra trin 1 *Opsætning af maskinen* på side 9 til 11.

Bemærk!

Brugere af Mac OS® X 10.2.0 til 10.2.3 skal opgradere til Mac OS® X 10.2.4 eller højere. (De seneste oplysninger om Mac OS® X finder du på <http://solutions.brother.com/>)

- 1 Fjern etiketten, der dækker USB-porten på maskinen. Slut interfacekablet til din pc, og slut det derefter til maskinen.

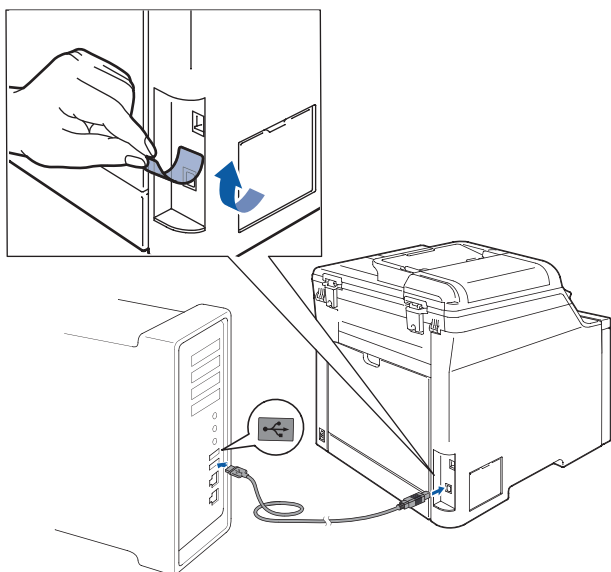

⊘ Forkert opsætning

Du må IKKE slutte maskinen til en USB-port på et tastatur eller en USB-hub uden strømforsyning. Brother anbefaler, at maskinen sluttes direkte til computeren.

Bemærk!

Kontroller, at maskinen er tændt ved at tilslutte netledningen.

- 2 Tænd for din Macintosh®.

- 3 Sæt den medfølgende cd-rom i cd-rom-drevet.

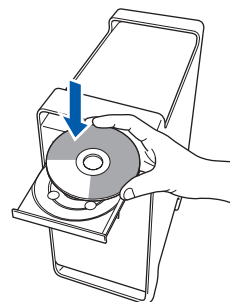

- 4 Dobbeltklik på ikonet **Start Here OSX** for at installere. Følg instruktionerne på skærmen.



Vent i et par sekunder, før softwaren er installeret. Efter installationen skal du klikke på **Start igen** for at afslutte installationen af softwaren.

Bemærk!

Se softwarebrugsanvisningen på cd-rom'en, hvis du vil installere PS-drivern.

- 5 Brother-softwaren søger nu efter Brother-enheden. Imens vises følgende skærbillede.



- 6 Klik på **OK**, når denne skærm vises.



- OK!** For brugere af Mac OS® X 10.3.x eller derover:
MFL-Pro Suite, Brother-printerdriveren, scannerdriveren og Brother ControlCenter2 installationen er nu gennemført.
 Gå til trin **11**.

7 For brugere af Mac OS® X 10.2.4 til 10.2.8: Klik på **Tilføj** i programmet Printercentral.

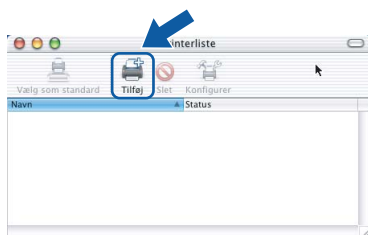

8 Vælg **USB**.

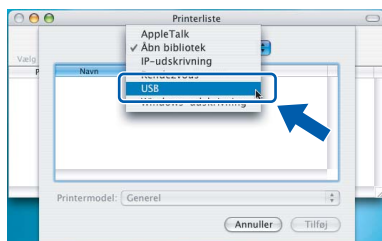

9 Vælg modelnavn, og klik derefter på **Tilføj**.

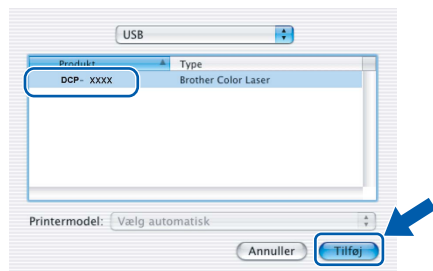

10 Klik på **Printercentral** og derefter på **Slut Printercentral**.

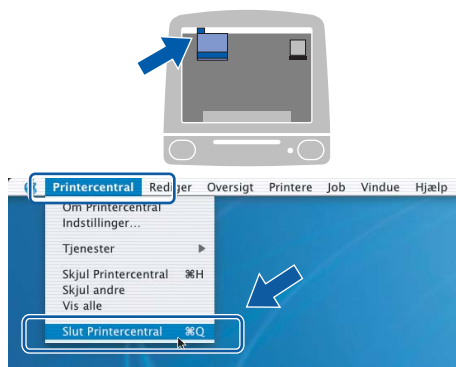

OK! MFL-Pro Suite, Brother-printerdriveren, scannerdriveren og Brother ControlCenter2 installationen er nu gennemført.

11 Hvis du vil installere Presto!®PageManager®, skal du dobbeltklikke på ikonet **Presto! PageManager** og følge instruktionerne på skærmen.

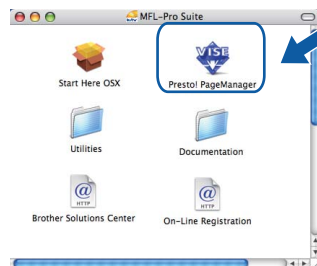

Bemærk!

Når Presto!® PageManager® er installeret, føjes OCR-funktionaliteten til Brother ControlCenter2. Du kan nemt scanne, dele og organisere fotografier og dokumenter ved hjælp af Presto!® PageManager®.

OK! Presto!® PageManager® installationen er nu gennemført.

Brugere af netværkskabel

Mac OS® X 10.2.4 eller nyere

Vigtigt!

Kontroller, at du har udført instruktionerne fra trin 1 *Opsætning af maskinen* på side 9 til 11.

- 1 Slut netværkskablet til maskinen, og slut det derefter til netværket.

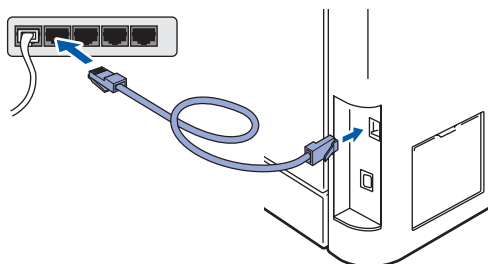

Bemærk!

Kontroller, at maskinen er tændt ved at tilslutte netledningen.

- 2 Tænd for din Macintosh®.
- 3 Sæt den medfølgende cd-rom i cd-rom-drevet.

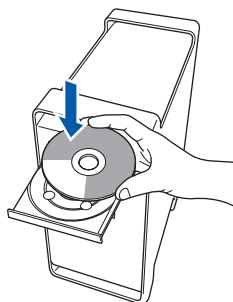

4

Dobbeltklik på ikonet **Start Here OSX** for at installere.
Følg instruktionerne på skærmen.



Vent i et par sekunder, før softwaren er installeret. Efter installationen skal du klikke på **Start igen** for at afslutte installationen af softwaren.



Bemærk!

Se netværksbrugsanvisningen på cd-rom'en, hvis du vil installere PS-driveren.

- 5** Brother-softwaren søger nu efter Brother-enheden. Imens vises følgende skærmbillede.

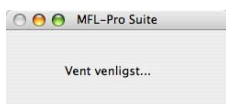

Bemærk!

- Hvis maskinen er konfigureret til dit netværk, skal du vælge maskinen fra listen og derefter klikke på **OK**. Dette vindue vises ikke, hvis der kun er tilsluttet én maskine til netværket. I sådanne tilfælde vil den blive valgt automatisk. Gå til trin **6**.

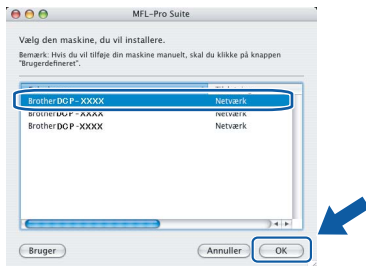

- Hvis denne skærm vises, skal du klikke på **OK**.



Indtast et navn til din Macintosh® i **Displaynavn** på op til 15 tegn, og klik på **OK**. Gå til trin **6**.

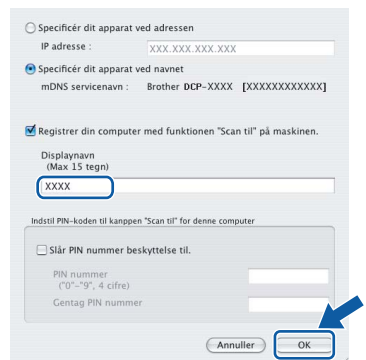

- Det navn, du indtaster, vil blive vist på maskinens display, når du trykker på tasten **Scan** og vælger en scan-funktion. (Flere oplysninger fremgår af afsnittet **Netværksscanning i Softwarebrugsanvisningen på cd-rom'en**.)

- 6** Klik på **OK**, når denne skærm vises.



- OK!** For brugere af Mac OS® X 10.3.x eller derover:
MFL-Pro Suite, Brother-printerdriveren, scannerdriveren og Brother ControlCenter2 installationen er nu gennemført. Gå til trin 11.

- 7** For brugere af Mac OS® X 10.2.4 til 10.2.8: Klik på **Tilføj** i programmet **Printercentral**.

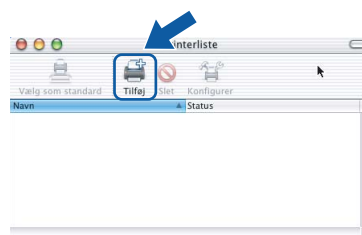

- 8** For brugere af Mac OS® X 10.2.4 til 10.2.8: Foretag det valg, der er vist herunder.

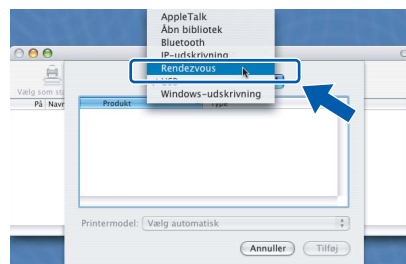

- 9** Vælg modelnavn, og klik derefter på **Tilføj**.

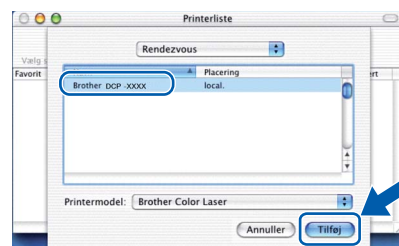

- 10** Klik på **Printercentral** og derefter på **Slut Printercentral**.

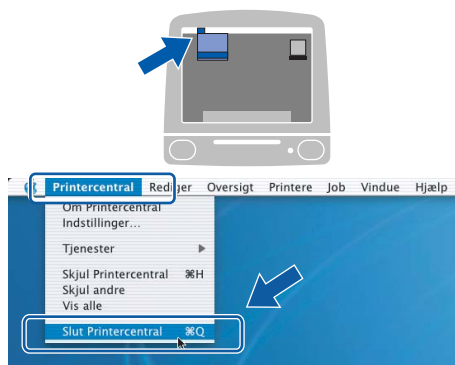

- OK!** **MFL-Pro Suite, Brother-printerdriveren, scannerdriveren og Brother ControlCenter2 installationen er nu gennemført.**

- 11** Hvis du vil installere **Presto!®PageManager®**, skal du dobbeltklikke på ikonet **Presto! PageManager** og følge instruktionerne på skærmen.

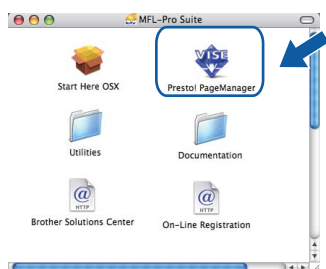

Bemærk!

Når **Presto!® PageManager®** er installeret, føjes **OCR-funktionaliteten til Brother ControlCenter2**. Du kan nemt scanne, dele og organisere fotografier og dokumenter ved hjælp af **Presto!® PageManager®**.

- OK!** **Presto!® PageManager® installationen er nu gennemført.**

BRAdmin Light (Windows®-brugere)

BRAdmin Light er et hjælpeprogram til den indledende installation af netværkstilsluttede enheder. Det kan også søge efter Brother-produkter på dit netværk, vise status og konfigurere grundlæggende netværksindstillinger som f.eks. IP-adressen.

Du kan få flere oplysninger om BRAdmin Light på <http://solutions.brother.com/>.

Bemærk!

Hvis du har brug for mere avanceret printerstyring, skal du bruge den seneste version af Brother BRAdmin Professional, der kan downloades fra <http://solutions.brother.com/>.

Installation af konfigurationshjælpeprogrammet BRAdmin Light

Bemærk!

Standardadgangskoden til printernetkortet er "access". Du kan ændre adgangskoden i BRAdmin Light.

- 1 Klik på **Installer andre drivere/hjælpeprogr.** på menuen.



- 2 Klik på **BRAdmin Light**, og følg vejledningen på skærmen.



Indstilling af IP-adresse, undernetmaske og gateway ved hjælp af BRAdmin Light

Bemærk!

Hvis du har en DHCP/BOOTP/RARP-server på netværket, behøver du ikke at udføre nedenstående. Printserveren henter automatisk sin egen IP-adresse.

- 1 Start BRAdmin Light. Programmet søger nu automatisk efter nye enheder.

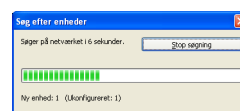

- 2 Dobbeltklik på den ikke-konfigurerede enhed.

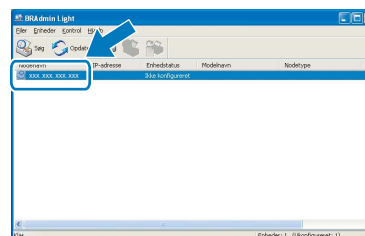

- 3 Vælg **STATIC** for **Boot-metode**. Indtast **IP-adresse**, **Undernetmaske** og **Gateway**, og klik derefter på **OK**.

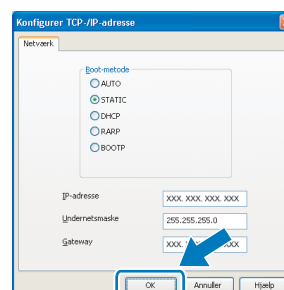

- 4 Adresseoplysningerne gemmes i maskinen.

BRAdmin Light (Mac OS® X-brugere)

BRAdmin Light er et hjælpeprogram til den indledende installation af netværkstilsluttede enheder. Det kan også søge efter Brother-produkter på dit netværk, vise status og konfigurere grundlæggende netværksindstillinger som f.eks. IP-adressen fra en computer med Mac OS® X 10.2.4 eller nyere.

BRAdmin Light-softwaren installeres automatisk, når printerdriveren installeres. Hvis du allerede har installeret printerdriveren, behøver du ikke installere den igen. Du kan få flere oplysninger om BRAdmin Light på <http://solutions.brother.com/>.

Indstilling af IP-adresse, undernetmaske og gateway ved hjælp af BRAdmin Light

Bemærk!

- Hvis du har en DHCP/BOOTP/RARP-server på netværket, behøver du ikke at udføre nedenstående. Printserveren henter automatisk sin egen IP-adresse.
- Kontroller, at du har installeret Java™-klientsoftwaren i version 1.4.1_07 eller nyere på computeren.
- Standardadgangskoden til printernetkortet er "access". Du kan ændre adgangskoden i BRAdmin Light.

- 1 Dobbeltklik på ikonet **Macintosh HD** på skrivebordet.

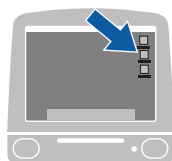

- 2 Vælg **Bibliotek**, **Printers**, **Brother** og derefter **Utilities**.

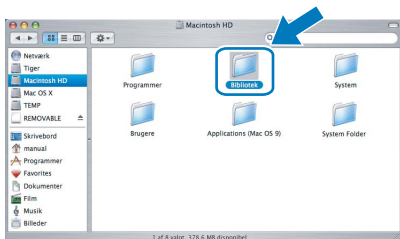

- 3 Dobbeltklik på filen **BRAdmin Light.jar**, og kørs softwaren. BRAdmin Light søger derefter automatisk efter nye enheder.

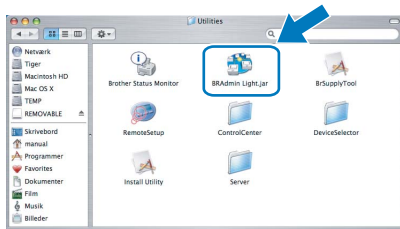

- 4 Dobbeltklik på den ikke-konfigurerede enhed.

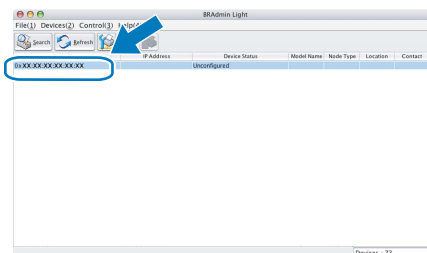

- 5 Vælg **STATIC (STATIC)** for **Boot-Method (Boot-metode)**. Indtast **IP Address (IP-adresse)**, **Subnet Mask (undernetmaske)** og **Gateway (gateway)**, og klik derefter på **OK**.

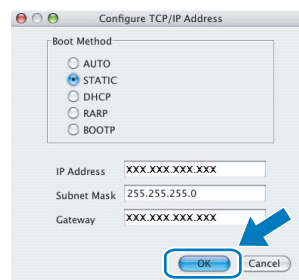

- 6 Adresseoplysningerne gemmes i maskinen.

Web Based Management (webbrowser)

Brother printernetkort er udstyret med webserver, der giver dig mulighed for at overvåge status eller ændre visse konfigurationsindstillinger.

Bemærk!

- Brugernavnet er "**admin**", og standardadgangskoden er "**access**". Du kan bruge en webbrowser til at ændre denne adgangskode.
- Vi anbefaler Microsoft Internet Explorer 6.0® (eller nyere) eller Firefox® 1.0 (eller nyere) til Windows® og Safari™ 1.0 til Macintosh®. Sørg også for, at JavaScript og cookies altid er aktiveret, uanset hvilken browser du bruger. Vi anbefaler, at du opgraderer til Safari™ 1.2 eller nyere for at aktivere JavaScript. Hvis du vil anvende en webbrowser, skal du kende IP-adressen på printernetkortet.

- 1 Åbn browseren.
- 2 Tast `http://printer_ip_address /` i din browser (hvor "printer_ip_address" er printerens IP-adresse eller printservernavnet).
 - F.eks.: `http://192.168.1.2/`

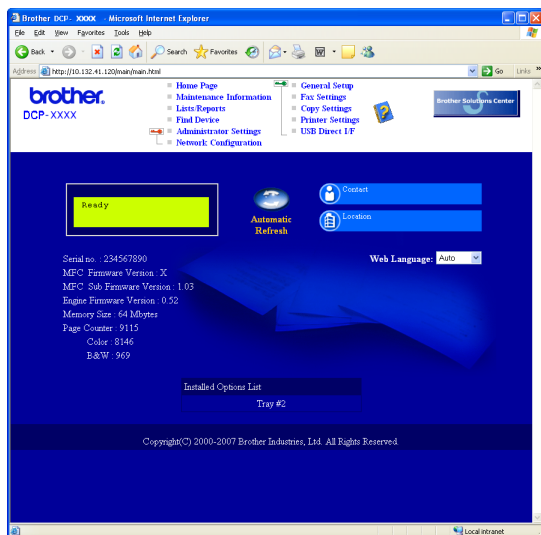

Se kapitel 2 i netværksbrugsanvisningen på cd-rom'en.

Sætte netværksindstillingerne tilbage til fabriksindstilling

Følg nedenstående trin for at gendanne alle printer-/scannernetkortets netværksindstillinger til fabriksindstilling.

- 1 Sørg for, at maskinen ikke er i brug, og fjern derefter alle kablerne fra maskinen (undtaget strømkablet).
- 2 Tryk på **Menu**, **4**, **0**.
- 3 Tryk på **1** for at vælge **Nulst**.
- 4 Tryk på **1** for at vælge **Ja**.
- 5 Maskinen genstartes. Tilslut kablerne igen, når dette er udført.

Ekstra hukommelse

Maskinen har udvidelsesmulighed for et ekstra hukommelsesmodul.

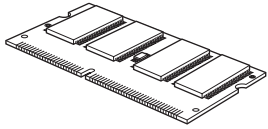
DIMM-hukommelse

Du kan udvide hukommelsen ved at installere et hukommelsesmodul (144-pin SO-DIMM). (Du finder flere oplysninger i brugsanvisningen.)

Forbrugsstoffer

Når det er tid til at udskifte forbrugsstoffer, vises en fejlmeddelelse på displayet.

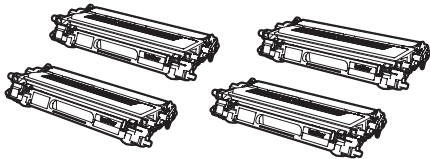
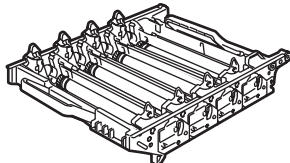
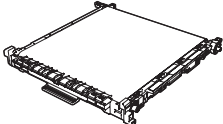
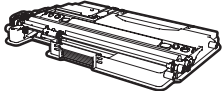
Besøg <http://solutions.brother.com/>, eller kontakt din lokale Brother-forhandler for at få yderligere oplysninger om forbrugsstoffer til maskinen.

Tonerpatron	Tromle
<Standardtoner> TN-130C/TN-130M/TN-130Y/TN-130BK <Toner med høj kapacitet> TN-135C/TN-135M/TN-135Y/TN-135BK	DR-130CL
	
Bælteenhed (BU-100CL)	Spildtonerbeholder (WT-100CL)
	

Varemærker

Brother-logoet er et registreret varemærke tilhørende Brother Industries, Ltd.

Brother er et registreret varemærke tilhørende Brother Industries, Ltd.

Multi-Function Link er et registreret varemærke tilhørende Brother International Corporation.

Microsoft, Windows og Windows Server er registrerede varemærker tilhørende Microsoft Corporation i USA og/eller andre lande.

Windows Vista er enten et registreret varemærke eller et varemærke tilhørende Microsoft Corporation i USA og andre lande.

Macintosh og True Type er registrerede varemærker tilhørende Apple Inc.

Nuance, Nuance-logoet, PaperPort og ScanSoft er varemærker eller registrerede varemærker tilhørende Nuance Communications, Inc. eller dets tilknyttede selskaber i USA og/eller andre lande.

Presto! PageManager er et registreret varemærke ejet af NewSoft Technology Corporation.

De enkelte selskaber, hvis softwaretitler er nævnt i denne brugsanvisning, har en softwarelicensaftale specifikt for deres navnebeskyttede programmer.

Alle andre varemærker og produktnavne nævnt i denne brugsanvisning er varemærker eller registrerede varemærker, der ejes af deres respektive selskaber.

Kompilering og publikation

Denne brugsanvisning er kompileret og udgivet under tilsyn af Brother Industries Ltd., og den indeholder de nyeste produktbeskrivelser og specifikationer.

Indholdet af denne brugsanvisning og produktets specifikationer kan ændres uden varsel.

Brother forbeholder sig ret til uden varsel at foretage ændringer i specifikationerne og materialet i denne brugsanvisning og kan ikke holdes ansvarlig for skader (herunder følgeskader) som følge af anvendelse af nærværende materiale, herunder, men ikke begrænset til, typografiske fejl og andre fejl i forbindelse med publikationen.

Dette produkt er udviklet til brug i et professionelt miljø.

brother®