

DCP-9040CN  
DCP-9042CDN

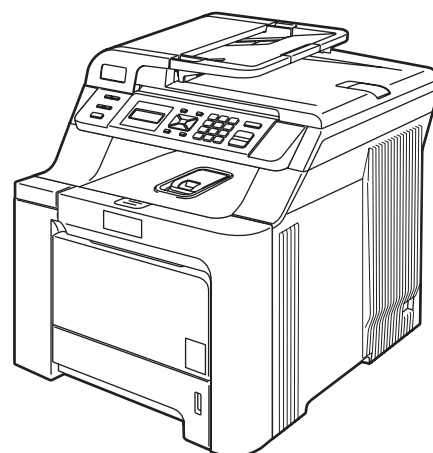

# Guida di installazione rapida

Prima di poter utilizzare l'apparecchio è necessario impostare l'hardware e installare il driver. Leggere questa Guida di installazione rapida per l'impostazione corretta e le istruzioni sull'installazione.

## Punto 1

Installazione della macchina



## Punto 2







Installazione driver e software

**La procedura di installazione è terminata!**

Tenere questa Guida di installazione rapida e il CD-ROM in dotazione a portata di mano per poterli consultare rapidamente e con facilità in qualunque momento.



## Simboli utilizzati in questa guida

 Avvertenza	 Rischio elettrico	 Superficie calda	 Attenzione
<p>Le avvertenze indicano precauzioni da osservare per evitare possibili infortuni.</p>	<p>L'icona di rischio elettrico avverte l'utente del rischio di folgorazione.</p>	<p>L'icona di superficie calda esorta l'utente a non toccare le parti ad alta temperatura dell'apparecchio.</p>	<p>Indica procedure specifiche da seguire per evitare possibili danni all'apparecchio.</p>
 Installazione errata	 Nota	 Guida dell'utente, Guida software dell'utente o Guida dell'utente in rete	
<p>Il simbolo di impostazione errata segnala dispositivi o operazioni non compatibili con l'apparecchio.</p>	<p>Le note forniscono istruzioni da eseguire in determinate situazioni o suggerimenti sul funzionamento dell'operazione corrente con altre funzionalità dell'apparecchio.</p>	<p>Indica un riferimento alla Guida dell'utente, alla Guida software dell'utente o alla Guida dell'utente in rete presenti sul CD-ROM in dotazione.</p>	

## Precauzioni di sicurezza

---

Per utilizzare l'apparecchio in modo sicuro .....	2
Normative .....	4

## Preparazione dell'apparecchio

---

Componenti inclusi nella confezione .....	6
Pannello dei comandi .....	7

## Punto 1 – Installazione della macchina

---

Rimuovere i materiali di imballaggio dall'apparecchio .....	8
Installare le cartucce toner .....	9
Caricare la carta nel vassoio .....	10
Installare il cavo di alimentazione .....	11
Selezionare la lingua .....	11
Impostazione del Contrasto a display .....	11

## Punto 2 – Installazione driver e software

---

### Windows®

Per utenti con cavo di interfaccia USB (Per Windows® 2000 Professional/XP/ XP Professional x64 Edition/Windows Vista®) .....	14
Per utenti con cavo di interfaccia di rete (Per Windows® 2000 Professional/XP/ XP Professional x64 Edition/Windows Vista®) .....	17
Per Windows Server® 2003, vedere la Guida dell'utente in rete su CD-ROM. Impostazioni firewall .....	20

### Macintosh®

Per utenti con cavo di interfaccia USB .....	22
Per Mac OS® X 10.2.4 o versione superiore .....	22
Per utenti con cavo di interfaccia di rete .....	24
Per Mac OS® X 10.2.4 o versione superiore .....	24

## Per utenti di rete

---

Utilità BRAdmin Light (Per utenti Windows®) .....	27
Installazione dell'utilità di configurazione BRAdmin Light .....	27
Impostazione Indirizzo IP, Subnet Mask e Gateway con BRAdmin Light .....	27
Utilità BRAdmin Light (Per utenti Mac OS® X) .....	28
Impostazione Indirizzo IP, Subnet Mask e Gateway con BRAdmin Light .....	28
Gestione basata sul web (browser web) .....	29
Ripristino delle impostazioni di rete secondo l'impostazione predefinita di fabbrica .....	29

## Opzioni e materiali di consumo

---

Memoria opzionale .....	30
Materiali di consumo di ricambio .....	30

## Per utilizzare l'apparecchio in modo sicuro

### Avvertenza



Prima di procedere alla pulizia interna dell'apparecchio, scollegare il cavo di alimentazione dalla presa elettrica.

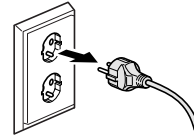

NON maneggiare la spina con le mani bagnate. Ciò può causare folgorazioni.

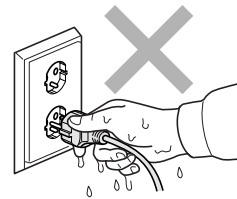

Accertarsi sempre che la spina sia inserita completamente.



Dopo l'uso dell'apparecchio, alcune parti interne diventano estremamente calde. Quando si apre il coperchio anteriore o posteriore dell'apparecchio, NON toccare le parti evidenziate nell'illustrazione.

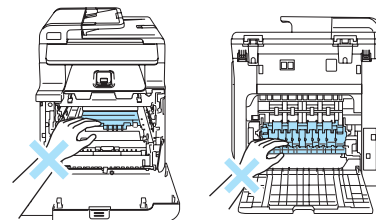

Il gruppo fusore è contrassegnato da un'etichetta di avvertenza. NON rimuovere né danneggiare l'etichetta.

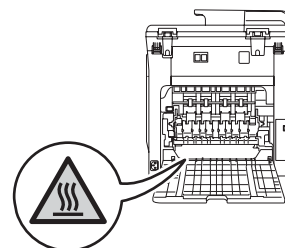

Per prevenire infortuni, prestare attenzione a non poggiare le mani sul bordo dell'apparecchio sotto il coperchio documenti come indicato nell'illustrazione.

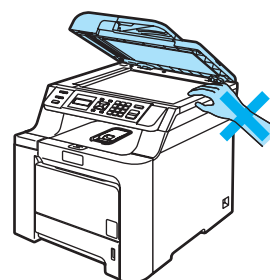

Per prevenire infortuni, NON poggiare le dita sulle aree indicate nelle illustrazioni.

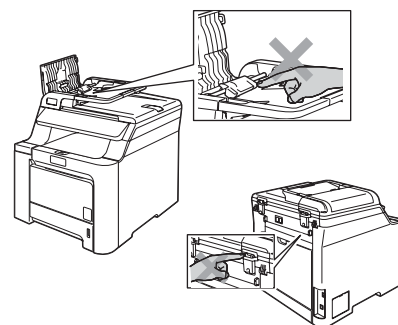



NON utilizzare un aspirapolvere per rimuovere eventuali perdite di toner. In questo modo, le particelle di toner potrebbero prendere fuoco all'interno dell'aspirapolvere determinando il rischio di incendi. Pulire con cura i residui di toner con un panno asciutto privo di lanugine e smaltirlo in conformità alla legislazione locale.



Quando si sposta l'apparecchio utilizzare le apposite maniglie. Accertarsi innanzitutto di aver scollegato tutti i cavi. Per prevenire infortuni mentre si sposta o si solleva l'apparecchio, eseguire l'operazione almeno in due persone.

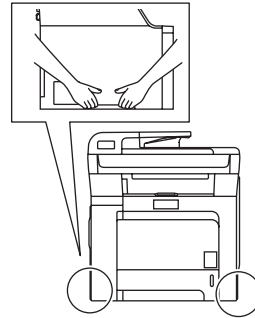

NON utilizzare sostanze infiammabili o spray di alcun tipo per effettuare la pulizia interna o esterna dell'apparecchio. Ciò può causare incendi o folgorazioni. Per le istruzioni relative alla pulizia dell'apparecchio, fare riferimento alla Guida dell'utente.



## Normative

### Dichiarazione di conformità CE



#### EC Declaration of Conformity

Manufacturer

Brother Industries Ltd.,  
15-1, Naeshiro-cho, Mizuho-ku, Nagoya 467-8561, Japan

Plant

Brother Technology (Shenzhen) Ltd.,  
NO6 Gold Garden Ind. Nanling Buji, Longgang, Shenzhen, China

Herewith declare that:

Products description : Laser Printer  
Model Number : DCP-9040CN, DCP-9042CDN

is in conformity with provisions of the Directives applied : Low Voltage Directive 2006/95/EC and the Electromagnetic Compatibility Directive 2004/108/EC.

Harmonized standards applied :

Safety EN60950-1+A11:2004

EMC EN55022: 1998 +A1: 2000 +A2: 2003 Class B  
EN55024: 1998 +A1: 2001 +A2: 2003  
EN61000-3-2: 2006  
EN61000-3-3: 1995 +A1: 2001 +A2: 2005

Year in which CE marking was first affixed : 2006

Issued by : Brother Industries, Ltd.

Date : 16th June, 2008

Place : Nagoya, Japan

Signature :



Junji Shiota  
General Manager  
Quality Management Dept.

## Dichiarazione di conformità CE

### Produttore

Brother Industries Ltd., 15-1,  
Naeshiro-cho, Mizuho-ku, Nagoya 467-8561, Giappone

### Stabilimento

Brother Technology (Shenzhen) Ltd.,  
NO6 Gold Garden Ind. Nanling Buji, Longgang, Shenzhen, Cina

Con la presente dichiara che:

Descrizione dei prodotti : Stampante laser  
Numero modello : DCP-9040CN, DCP-9042CDN

è conforme alle disposizioni contenute nelle direttive adottate: Direttiva sulla Bassa tensione 2006/95/CE e la direttiva sulla compatibilità elettromagnetica 2004/108/CE.

Standard armonizzati applicati:

Sicurezza	EN60950-1+A11: 2004
EMC	EN55022: 1998 +A1: 2000 +A2: 2003 Classe B EN55024: 1998 +A1: 2001 +A2: 2003 EN61000-3-2: 2006 EN61000-3-3: 1995 +A1: 2001 +A2: 2005

Anno di prima apposizione della marcatura CE: 2006

Rilasciato da : Brother Industries, Ltd.

Data : 16 giugno 2008

Luogo del rilascio : Nagoya, Giappone

## Specifiche IEC 60825-1+A2:2001 )

Questo apparecchio è un prodotto Laser Classe 1 come definito nelle specifiche IEC 60825-1+A2:2001. La seguente etichetta viene applicata nei Paesi in cui è richiesta.



L'apparecchio è dotato di un diodo Laser Classe 3B che emette radiazioni laser invisibili nell'unità laser. Non aprire in nessun caso l'unità di scansione.

## Diodo laser

Potenza di radiazione massima:	25 mW
Lunghezza d'onda:	780 - 800 nm
Classe laser:	Classe 3B

## ! Avvertenza

L'utilizzo di comandi o regolazioni o l'esecuzione di procedure diverse da quelle descritte in questo manuale possono causare un'esposizione pericolosa alle radiazioni.

## ! Avvertenza

### Importante - Per la sicurezza dell'utente

Per assicurare un funzionamento sicuro, la spina elettrica tripolare in dotazione con l'apparecchio deve essere inserita esclusivamente in una presa di corrente adatta, dotata di messa a terra e collegata al normale impianto elettrico domestico.

I cavi di prolunga usati con questa stampante devono disporre di una presa tripolare ed essere collegati correttamente in modo da garantire la messa a terra. Cavi di prolunga non collegati correttamente possono causare lesioni personali e danni alle attrezzature.

Il fatto che l'apparecchio funzioni in maniera soddisfacente non implica che sia collegato alla messa a terra e che l'installazione sia del tutto sicura. Per motivi di sicurezza, in caso di dubbi sull'effettiva messa a terra, si consiglia di rivolgersi a un elettricista qualificato.

### Disconnessione dell'apparecchio

L'apparecchio deve essere installato in prossimità di una presa di corrente facilmente accessibile. In caso di emergenza, scollegare il cavo di alimentazione dalla presa elettrica, in modo da disattivare completamente l'alimentazione.

### Avvertenza - L'apparecchio deve essere dotato di messa a terra.

I fili nel cavo di alimentazione sono colorati in base al seguente codice:

Verde e giallo:	messa a terra
Blu:	neutro
Marrone:	sotto tensione

### Interferenza radio

L'apparecchio è conforme a EN55022 (Pubblicazione 22 del CISPR)/Classe B. Quando si collega l'apparecchio al computer, avere cura di utilizzare il cavo di interfaccia indicato di seguito.

Un cavo USB della lunghezza massima di 2,0 metri.

### Direttiva UE 2002/96/CE e EN50419



Questa apparecchiatura riporta il seguente simbolo di riciclaggio. Esso significa che a fine vita questo prodotto dovrà essere smaltito separatamente in appropriati luoghi di raccolta e non insieme ai normali rifiuti domestici. Un beneficio per l'ambiente a vantaggio di tutti. (Solo per Unione Europea)



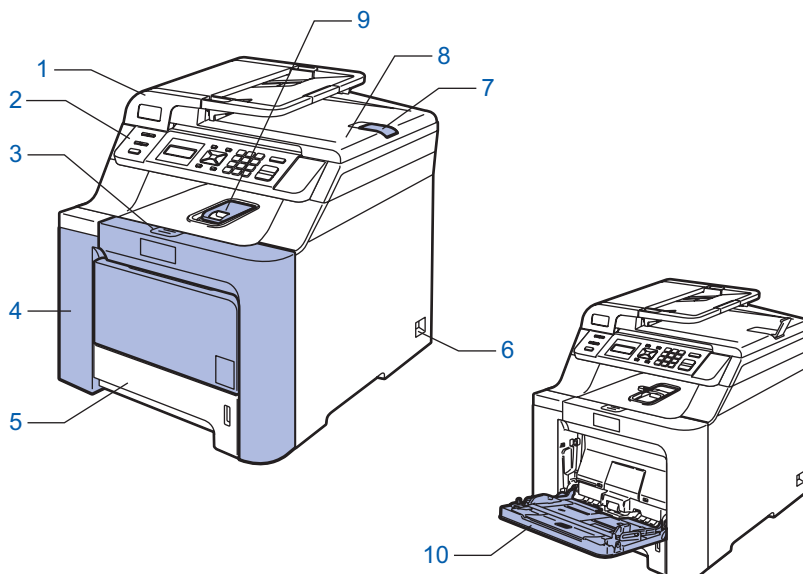

## Componenti inclusi nella confezione

I componenti inclusi nella confezione possono variare a seconda del paese.  
Conservare tutti i materiali di imballaggio e la scatola nel caso si debba spedire la stampante.

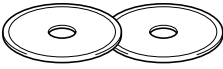

- 1 Alimentatore automatico documenti (ADF)
- 2 Pannello dei comandi
- 3 Pulsante di rilascio del coperchio anteriore
- 4 Coperchio anteriore
- 5 Vassoio carta
- 6 Interruttore d'accensione

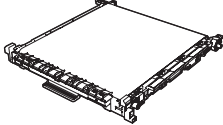
- 7 Supporto ribaltabile uscita documenti dell'alimentatore automatico
- 8 Coperchio documenti
- 9 Supporto vassoio d'uscita con facciata stampata verso il basso
- 10 Vassoio multifunzione (MP)

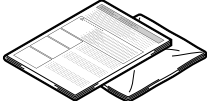
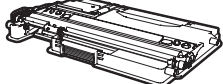
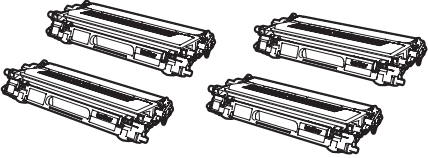
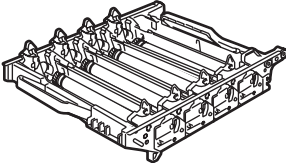
 <p><b>CD-ROM</b> Per Windows® Per Macintosh®</p>	 <p><b>Guida di installazione rapida</b></p>	 <p><b>Gruppo cinghia (pre-installato)</b></p>
 <p><b>Cavo di alimentazione CA</b></p>	 <p><b>Foglietto illustrativo e involucro di plastica per il reimballaggio</b></p>	 <p><b>Vaschetta di recupero toner (pre-installata)</b></p>
 <p><b>Cartucce toner (Nero, Ciano, Magenta e Giallo)</b></p>		 <p><b>Gruppo tamburo (pre-installato)</b></p>

Il cavo di interfaccia non è fornito in dotazione. Acquistare il cavo di interfaccia appropriato in base all'interfaccia che si intende utilizzare (USB o Network). Per il momento, NON collegare il cavo di interfaccia. Il collegamento del cavo interfaccia viene eseguito durante l'installazione del software.

■ **Cavo di interfaccia USB**

Avere cura di utilizzare un cavo di interfaccia USB 2.0 della lunghezza massima di 2 metri. Se si utilizza un cavo USB, accertarsi di collegarlo a una porta USB del computer e non a una porta USB della tastiera o di un hub USB non alimentato.

■ **Cavo di rete**

Utilizzare un cavo doppino diritto di categoria 5 (o superiore) per la rete Fast Ethernet 10BASE-T o 100BASE-TX.



## Pannello dei comandi

DCP-9040CN e DCP-9042CDN dispongono delle stesse chiavi di controllo.

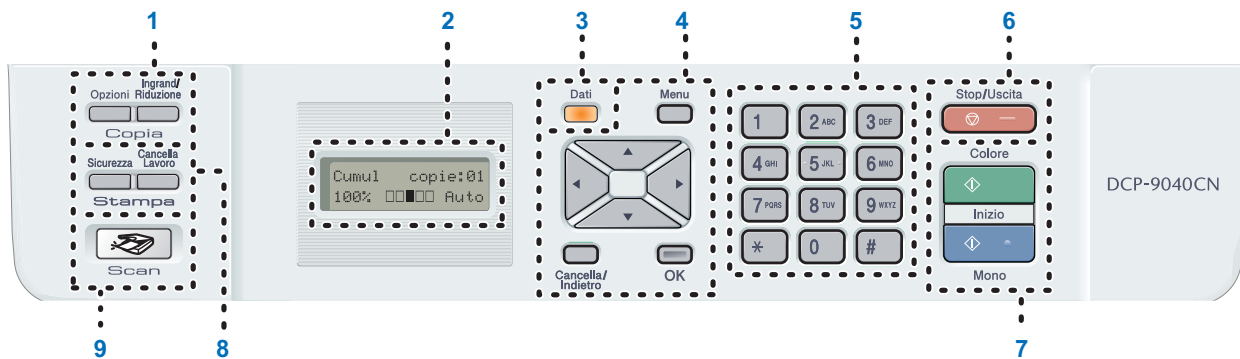

- |                                     |                     |
|-------------------------------------|---------------------|
| 1 Tasti Copia                       | 6 Tasto Stop/Uscita |
| 2 LCD (Display a cristalli liquidi) | 7 Tasti Avvia       |
| 3 LED dei dati                      | 8 Tasti Stampa      |
| 4 Tasti Menu                        | 9 Tasto Scan        |
| 5 Tasti numerici                    |                     |



Per i dettagli sul Pannello dei comandi, consultare Descrizione Pannello dei comandi al Capitolo 1 della Guida dell'utente.

### Nota

Questo apparecchio è pesante, pesa infatti 32,8 kg (72,6 lb). Per evitare lesioni, sono necessarie almeno due persone per sollevare l'apparecchio. Attenzione a non schiacciarsi le dita quando si appoggia l'apparecchio.

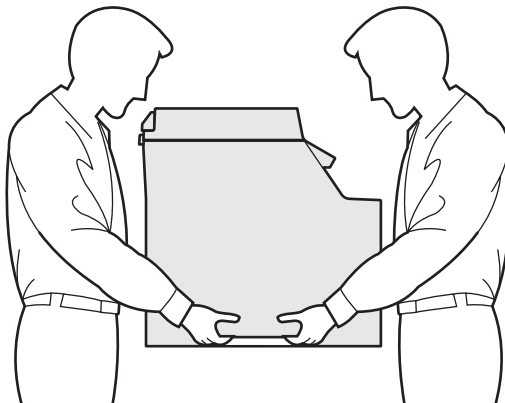

## 1 Rimuovere i materiali di imballaggio dall'apparecchio

### Importante

Conservare tutti i materiali di imballaggio e la scatola nel caso si debba spedire l'apparecchio.

### ⊘ Installazione errata

NON collegare ancora il cavo di alimentazione CA.

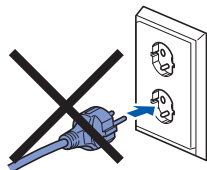

**1** Rimuovere il nastro di imballaggio dall'esterno dell'apparecchio.

**2** Premere il tasto di rilascio del coperchio anteriore, quindi aprire il coperchio.

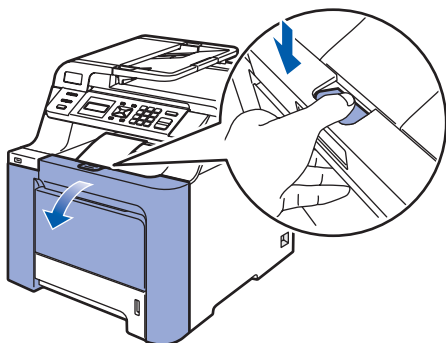

**3** Rimuovere i quattro componenti di materiale da imballaggio arancione come indicato nell'illustrazione qui di seguito.

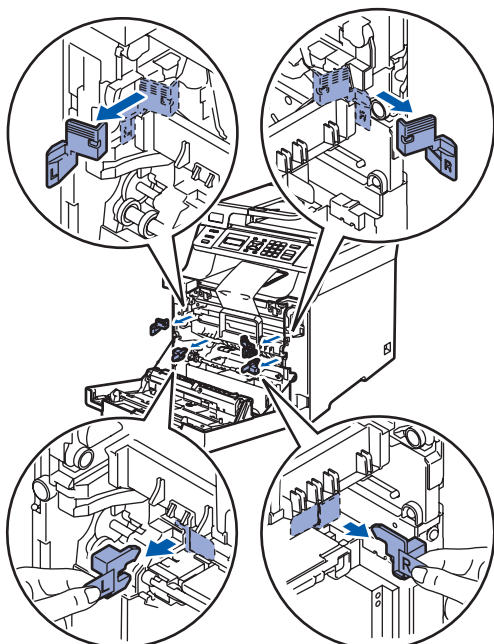

**4** Afferrare la maniglia verde del gruppo tamburo. Sollevare il gruppo tamburo verso l'alto, quindi tirarlo fuori fino a quando non si arresta.

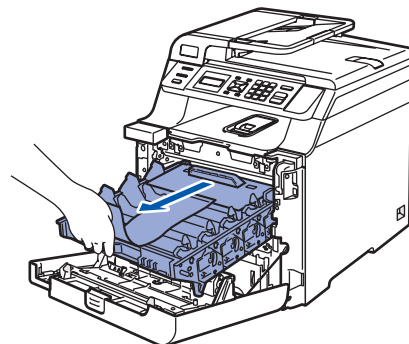
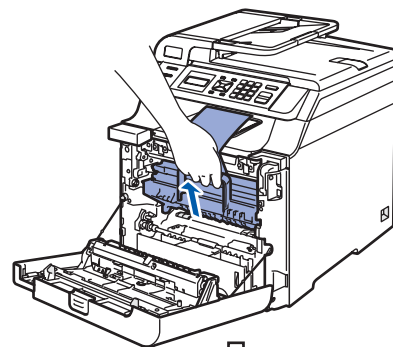

**5** Rimuovere il materiale da imballaggio arancione come indicato nell'illustrazione qui di seguito.

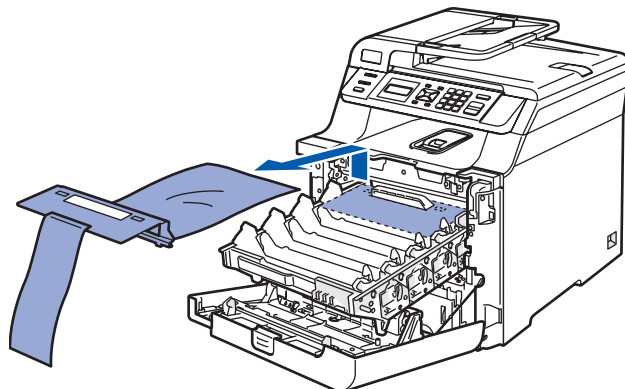

## 2 Installare le cartucce toner

- 1** Rimuovere dalla confezione le cartucce toner e scuotere delicatamente ogni cartuccia da lato a lato 5 - 6 volte.

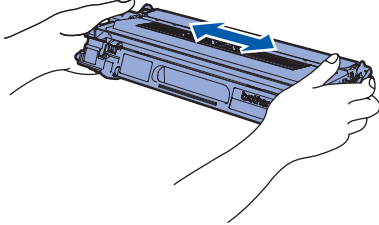

- 2** Rimuovere il coperchio di protezione.

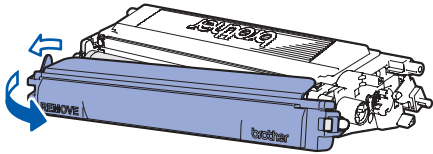

- 3** Afferrare la maniglia della cartuccia toner e fare scivolare la cartuccia nel gruppo tamburo. Accertarsi di far corrispondere il colore della cartuccia toner all'etichetta dello stesso colore presente sul gruppo tamburo e accertarsi di ripiegare verso il basso la maniglia della cartuccia toner (1) una volta che questa si trova in posizione.

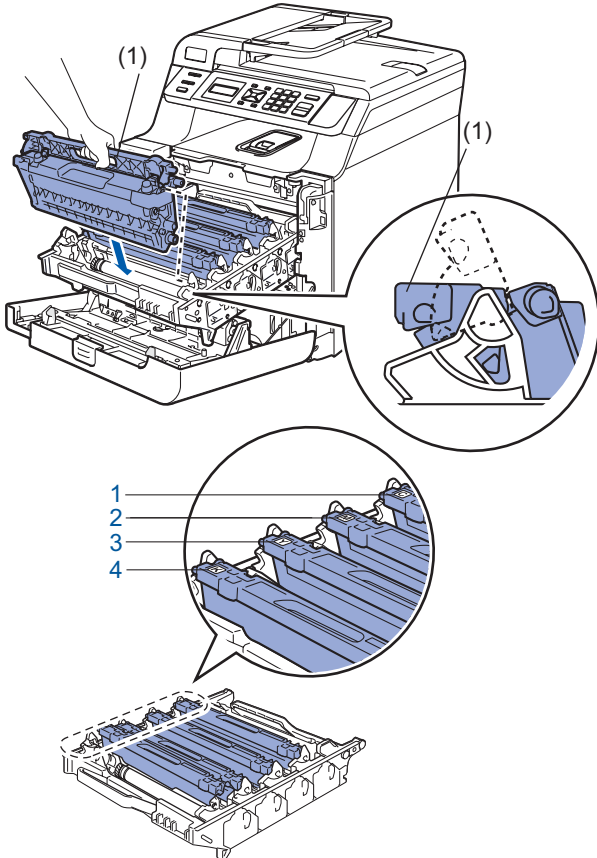

- 1 C — Ciano
- 2 M — Magenta
- 3 Y — Giallo
- 4 K — Nero

- 4** Ripetere le fasi da **1** a **3** per tutte le cartucce toner.

- 5** Rimontare il gruppo tamburo nell'apparecchio.

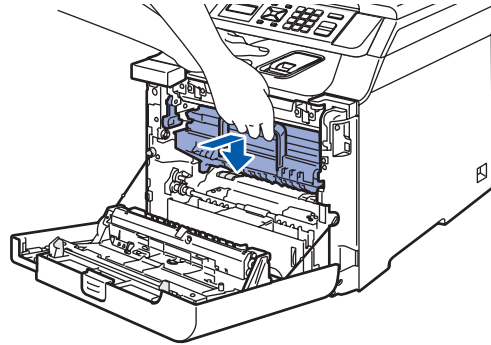

- 6** Chiudere il coperchio anteriore dell'apparecchio.

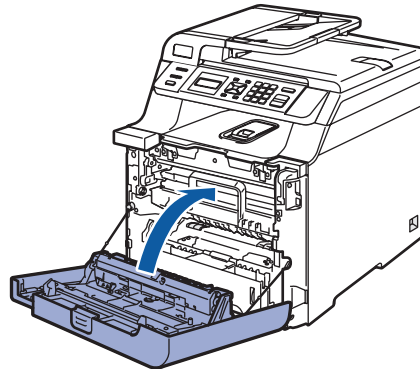

## 3 Caricare la carta nel vassoio

**1** Estrarre completamente il vassoio della carta dall'apparecchio.

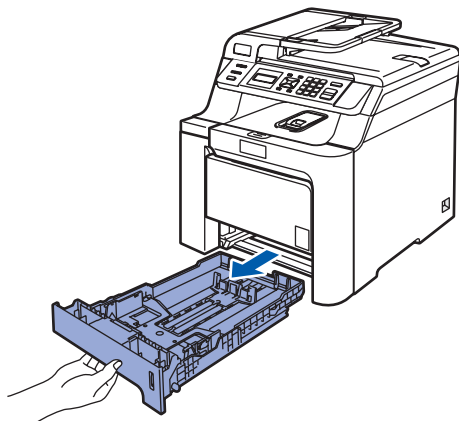

**2** Tenendo premuta la leva verde di sblocco (1), far scorrere le guide laterali per adattarle al formato carta. Accertarsi che le guide siano collocate stabilmente nelle scanalature.

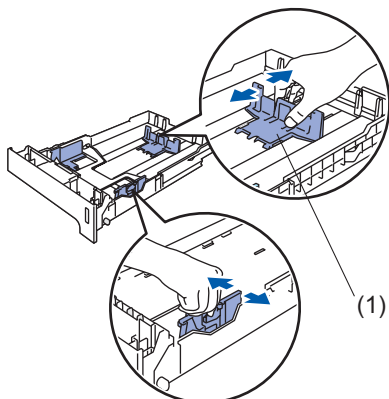

**3** Smuovere la risma di carta per evitare inceppamenti e problemi di alimentazione della carta.

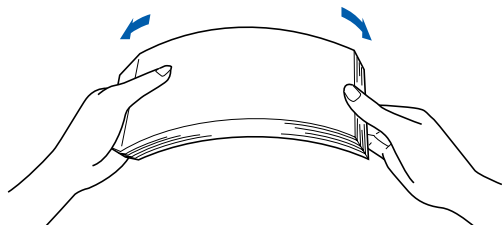

**4** Inserire la carta nel vassoio. Accertarsi che la carta sia piana nel vassoio e al di sotto del contrassegno di livello massimo.

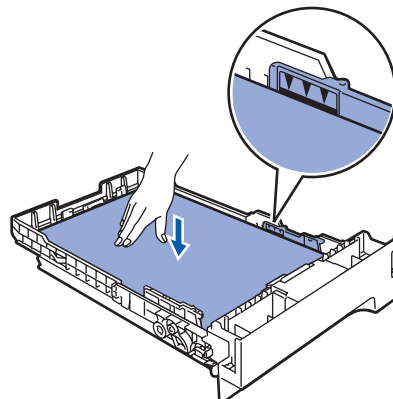

**5** Inserire completamente il vassoio della carta nell'apparecchio.

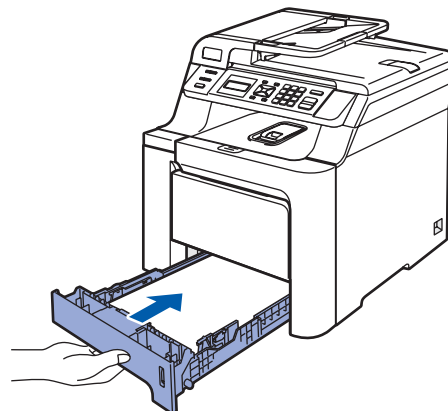

## 4 Installare il cavo di alimentazione

- 1 Accertarsi che l'interruttore d'accensione dell'apparecchio sia spento. Rimuovere l'etichetta che copre la presa di ingresso dell'alimentazione CA.

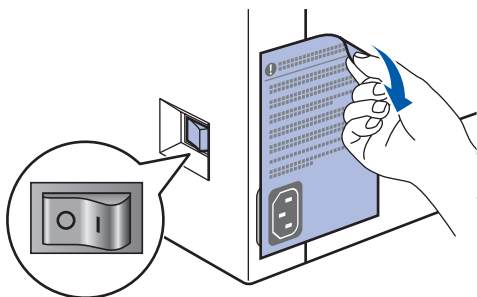

- 2 Collegare il cavo di alimentazione CA all'apparecchio.

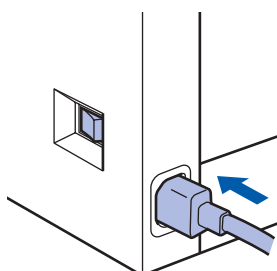

- 3 Inserire il cavo di alimentazione CA nella presa CA. Accendere l'apparecchio.





## 5 Selezionare la lingua

- 1 Dopo aver acceso l'apparecchio, sul display appare:

```
Select Language  
Press OK Key
```

Premere **OK**.

- 2 Premere  o  per scegliere la lingua, quindi premere **OK**.

```
Select ▲▼ or OK  
English
```

- 3 Il messaggio sul display richiede di confermare la selezione.

```
Italiano?  
1.Sì 2.No
```

Se il display indica la lingua corretta, premere **1**.

—OPPURE—

Premere **2** per tornare al punto **2** e selezionare nuovamente la lingua.



### Nota

*Se è stata impostata una lingua errata, è possibile modificare la selezione dal menu del pannello dei comandi dell'apparecchio. (Per ulteriori informazioni, consultare la sezione "Modifica della lingua a display" nel Capitolo C della Guida dell'utente.)*

## 6 Impostazione del Contrasto a display

Si può modificare il contrasto per fare in modo che il display appaia più chiaro o più scuro.

- 1 Premere **Menu**.
- 2 Premere **1**.
- 3 Premere **6**.
- 4 Premere  per aumentare il contrasto.

—OPPURE—

Premere  per diminuire il contrasto.  
Premere **OK**.

- 5 Premere **Stop/Uscita**.

## CD-ROM in dotazione "MFL-Pro Suite"

### Windows®



#### **Installazione MFL-Pro Suite**

Consente di installare il software MFL-Pro Suite e i driver multifunzione.

#### **Installa altri driver o utilità**

È possibile installare delle utilità software aggiuntive che fanno parte di MFL-Pro Suite.

#### **Documentazione**

Visualizza la Guida dell'utente, la Guida software dell'utente e la Guida dell'utente in rete in formato HTML. È anche possibile visualizzare i manuali in formato PDF accedendo al Brother Solutions Center. (Viene richiesto l'accesso a Internet) La Guida software dell'utente e la Guida dell'utente in rete includono istruzioni per funzioni disponibili quando è presente un collegamento a un computer. (ad es. stampa, scansione e dettagli sul collegamento in rete)

#### **Registrazione in linea**

Consente la registrazione del proprio apparecchio alla pagina Web di registrazione dei prodotti Brother.

#### **Brother Solutions Center**

Consente di accedere al Brother Solutions Center per domande frequenti (FAQ), Guida dell'utente, aggiornamenti per i driver e consigli utili sull'utilizzo dell'apparecchio. (Viene richiesto l'accesso a Internet)

#### **Informazioni sui materiali di consumo**

Consente di visitare il nostro sito web per le forniture originali Brother all'indirizzo <http://www.brother.com/original/>

#### **Ripristina MFL-Pro Suite (Solo per utenti USB)**

Se si è verificato un errore durante l'installazione di MFL-Pro Suite, utilizzare questa selezione per riparare automaticamente e reinstallare MFL-Pro Suite.

#### **Nota**

*MFL-Pro Suite comprende driver stampante, driver scanner, Brother ControlCenter3, NUANCE™ ScanSoft™ PaperPort™ 11SE con OCR. ScanSoft™ PaperPort™ 11SE è un'applicazione di gestione dei documenti per la visualizzazione dei documenti digitalizzati tramite scanner.*

### Macintosh®



#### **Start Here OSX**

Consente di installare MFL-Pro Suite, comprendente il driver stampante, il driver scanner, Brother ControlCenter2 e BRAdmin Light per Mac OS® X 10.2.4 o versione successiva.

#### **Documentation**

Visualizza la Guida dell'utente, la Guida software dell'utente e la Guida dell'utente in rete in formato HTML. È anche possibile visualizzare i manuali in formato PDF accedendo al Brother Solutions Center. (Viene richiesto l'accesso a Internet) La Guida software dell'utente e la Guida dell'utente in rete includono istruzioni per funzioni disponibili quando è presente un collegamento a un computer. (ad es. stampa, scansione e dettagli sul collegamento in rete)

#### **Brother Solutions Center**

Consente di accedere al Brother Solutions Center per domande frequenti (FAQ), Guida dell'utente, aggiornamenti per i driver e consigli utili sull'utilizzo dell'apparecchio. (Viene richiesto l'accesso a Internet)

#### **Presto! PageManager**

Consente di installare Presto!® PageManager® per aggiungere la funzionalità OCR a Brother ControlCenter2 e acquisire, condividere e organizzare facilmente foto e documenti.

#### **On-Line Registration**

Consente la registrazione del proprio apparecchio alla pagina Web di registrazione dei prodotti Brother.

#### **Utilities**

In questa cartella è possibile trovare le seguenti Utility supplementari.

- Presto!® PageManager® Uninstaller
- BRAdmin Light

Seguire le istruzioni in questa pagina a seconda del sistema operativo e dell' interfaccia usati.

Per i driver, i documenti più aggiornati e per le soluzioni ottimali ai Vostri problemi, accedere a Brother Solutions Center direttamente dal driver o visitare il sito <http://solutions.brother.com/>.

## Windows®

Per utenti con cavo di interfaccia USB ..... 14



Per utenti con cavo di interfaccia di rete..... 17



Per Windows Server® 2003, vedere Capitolo 5 della Guida dell'utente in rete.

## Macintosh®

Per utenti con cavo di interfaccia USB ..... 22



Per utenti con cavo di interfaccia di rete..... 24



## Per utenti con cavo di interfaccia USB (Per Windows® 2000 Professional/XP/ XP Professional x64 Edition/ Windows Vista®)

### Importante

Accertarsi di aver completato le istruzioni dal punto 1 *Installazione della macchina* da pagina 8 a 11.

### Nota

- Chiudere tutte le applicazioni in esecuzione prima di installare il programma MFL-Pro Suite.
- Il CD-ROM in dotazione comprende ScanSoft™ PaperPort™ 11SE. Il software supporta esclusivamente Windows® 2000 (SP4 o superiore), XP (SP2 o superiore), XP Professional x64 Edition e Windows Vista®. Prima di installare MFL-Pro Suite, eseguire l'aggiornamento di Windows® con il più recente Service Pack.

- 1 Spegnere l'apparecchio e scollegarlo dalla presa di corrente CA e dal computer, se è già stato collegato il cavo d'interfaccia.

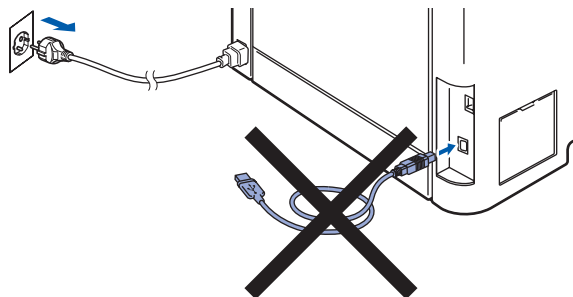

- 2 Accendere il computer. (È necessario eseguire l'accesso come amministratore).

- 3 Inserire il CD-ROM per Windows® fornito in dotazione nell'unità CD-ROM. Se viene visualizzata una schermata con il nome del modello, selezionare il proprio apparecchio. Se viene visualizzata una schermata di selezione della lingua, selezionare la lingua desiderata.

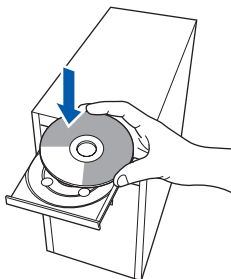

- 4 Viene visualizzato il menu principale del CD-ROM. Fare clic su **Installazione MFL-Pro Suite**.



### Nota

- Se questa finestra non appare, utilizzare Esplora risorse di Windows® per eseguire il programma **start.exe** dalla cartella principale del CD-ROM Brother.
- Per Windows Vista®, quando appare la schermata *Controllo dell'account utente*, fare clic su **Consenti**.

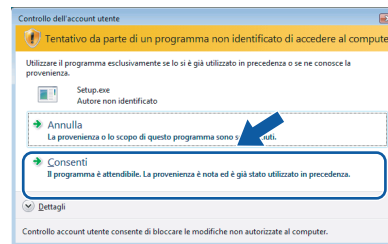

- 5 Dopo aver letto e accettato il Contratto di licenza dell'applicazione ScanSoft™ PaperPort™ 11SE, fare clic su **Sì**.

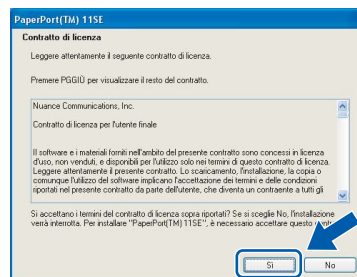

Verrà avviata automaticamente l'installazione di ScanSoft™ PaperPort™ 11SE, seguita dall'installazione di MFL-Pro Suite.



- 6** Quando viene visualizzata la finestra del Contratto di licenza software di Brother MFL-Pro Suite, fare clic su **Si** per accettare i termini del Contratto di licenza software.

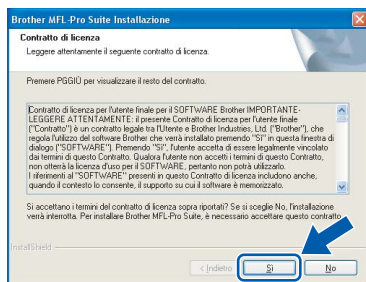

- 7** Scegliere **Connessione locale**, quindi fare clic su **Avanti**. Si procede con l'installazione.

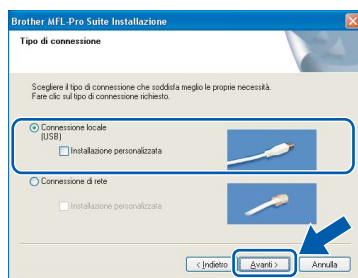

### Nota

Se si desidera installare il driver PS (BR-Script Driver di Brother), scegliere **Installazione personalizzata**, quindi seguire le istruzioni sullo schermo. Quando sullo schermo appare **Selezione componenti**, spuntare **PS Printer Driver** e continuare a seguire le istruzioni sullo schermo.

- 8** Quando appare questa schermata, rimuovere l'etichetta che copre la porta USB dell'apparecchio. Collegare il cavo interfaccia al computer, quindi collegarlo all'apparecchio.

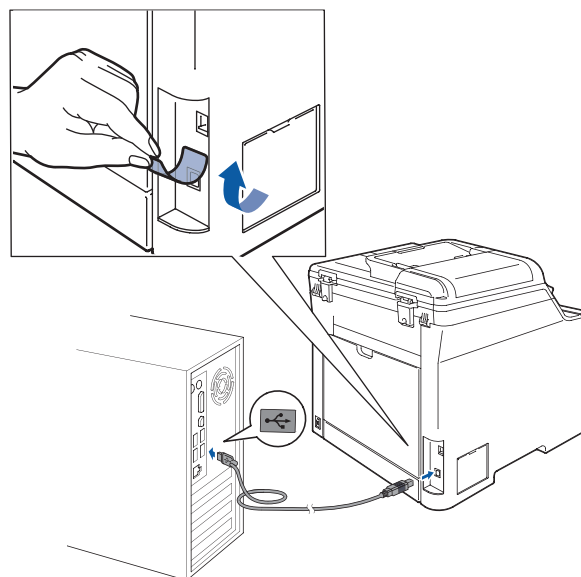
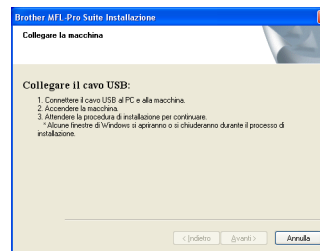

### ⚠ Installazione errata

**NON** collegare l'apparecchio a una porta USB della tastiera o a un hub USB non alimentato. Brother consiglia di collegare l'apparecchio direttamente al computer.

- 9** Inserire il cavo di alimentazione CA nella presa CA. Accendere l'apparecchio.



Verrà avviata automaticamente l'installazione dei driver Brother. **Le schermate di installazione verranno visualizzate in sequenza, attendere alcuni istanti.**

### ⚠ Installazione errata

**NON** cercare di cancellare nessuna delle schermate durante l'installazione.

- 10** Quando viene visualizzata la schermata Registrazione in linea, scegliere un'opzione e seguire le istruzioni visualizzate sullo schermo.

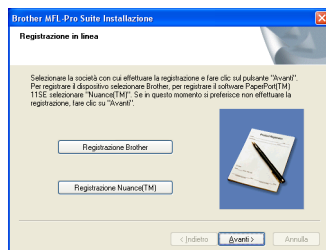

- 11** Fare clic su **Fine** per riavviare il computer. (È necessario eseguire l'accesso come amministratore).

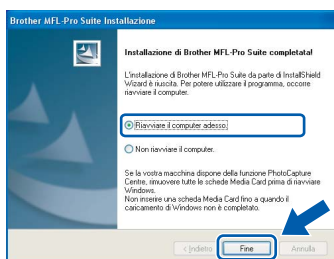

### Nota

- **Driver della stampante XML Paper Specification**  
Il driver della stampante XML Paper Specification è il driver più adatto per stampare da applicazioni che utilizzano i documenti XML Paper Specification. Scaricare il driver più aggiornato connettendosi al Brother Solutions Center all'indirizzo <http://solutions.brother.com/>.
- Dopo aver riavviato il computer, se l'installazione non è riuscita, verrà eseguito automaticamente il programma **Diagnostica installazione**. verrà visualizzata una finestra con i risultati dell'installazione. Se **Diagnostica installazione** indica un errore, seguire le indicazioni sullo schermo o leggere la guida in linea e le domande frequenti in **Start/Programmi/Brother/DCP-XXXX**.



Il programma MFL-Pro Suite (compresi i driver stampante e scanner) è stato installato. La procedura d'installazione è stata completata.

## Per utenti con cavo di interfaccia di rete (Per Windows® 2000 Professional/XP/ XP Professional x64 Edition/ Windows Vista®)

### Importante

Accertarsi di aver completato le istruzioni dal punto 1 *Installazione della macchina* da pagina 8 a 11.

### Nota

Il CD-ROM in dotazione comprende ScanSoft™ PaperPort™ 11SE. Il software supporta esclusivamente Windows® 2000 (SP4 o superiore), XP (SP2 o superiore), XP Professional x64 Edition e Windows Vista®. Prima di installare MFL-Pro Suite, eseguire l'aggiornamento di Windows® con il più recente Service Pack.

**1** Spegner e scollegare l'apparecchio dalla presa di corrente CA.

**2** Collegare il cavo d'interfaccia di rete all'apparecchio e quindi alla propria rete.

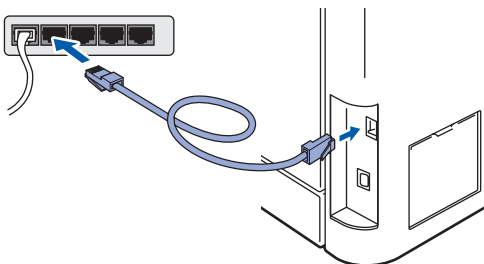

**3** Inserire il cavo di alimentazione CA nella presa CA. Accendere l'apparecchio.



**4** Accendere il computer. (È necessario eseguire l'accesso come amministratore). Chiudere tutte le applicazioni in esecuzione prima di installare il programma MFL-Pro Suite.

### Nota

Prima di procedere con l'installazione, se si utilizza un personal firewall, disattivarlo. Dopo l'installazione, riavviare il software del personal firewall.

**5** Inserire il CD-ROM fornito in dotazione nell'unità CD-ROM. Se viene visualizzata una schermata con il nome del modello, selezionare il proprio apparecchio. Se viene visualizzata una schermata di selezione della lingua, selezionare la lingua desiderata.

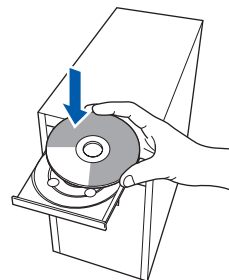

**6** Verrà visualizzato il menu principale del CD-ROM. Fare clic su **Installazione MFL-Pro Suite**.



### Nota

- Se questa finestra non appare, utilizzare *Esplora risorse* di Windows® per eseguire il programma **start.exe** dalla cartella principale del CD-ROM Brother.
- Per Windows Vista®, quando appare la schermata *Controllo dell'account utente*, fare clic su **Consenti**.

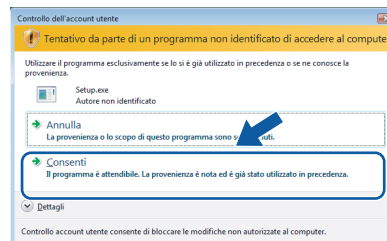

- 7** Dopo aver letto e accettato il Contratto di licenza dell'applicazione ScanSoft™ PaperPort™ 11SE, fare clic su **Sì**.

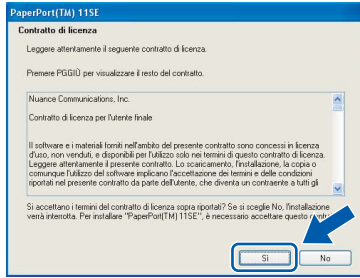

Verrà avviata automaticamente l'installazione di ScanSoft™ PaperPort™ 11SE, seguita dall'installazione di MFL-Pro Suite.

- 8** Quando viene visualizzata la finestra del Contratto di licenza software di Brother MFL-Pro Suite, fare clic su **Sì** per accettare i termini del Contratto di licenza software.

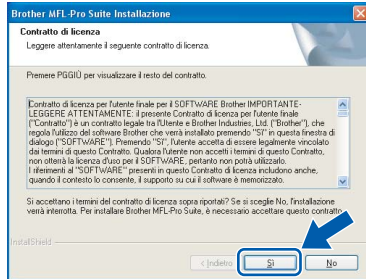

- 9** Scegliere **Connessione di rete**, quindi fare clic su **Avanti**.

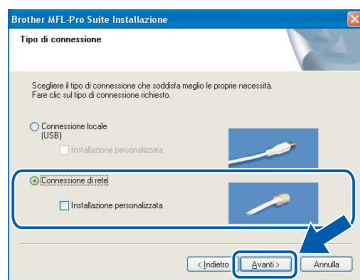

**Nota**

Se si desidera installare il driver PS (BR-Script Driver di Brother), scegliere **Installazione personalizzata**, quindi seguire le istruzioni sullo schermo. Quando sullo schermo appare **Selezione componenti**, spuntare **Driver Stampante PS** e continuare a seguire le istruzioni sullo schermo.

- 10** Se l'apparecchio è configurato per la rete, scegliere l'apparecchio dall'elenco, quindi fare clic su **Avanti**. Questa finestra non verrà visualizzata se alla rete è collegato solo un apparecchio, che verrà quindi selezionato automaticamente.

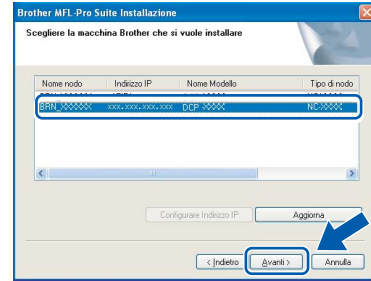

Se appare **APIPA** nel campo **Indirizzo IP**, fare clic su **Configurare Indirizzo IP** e immettere un **indirizzo IP** per l'apparecchio valido per la rete.

**Nota**

Se l'apparecchio non è ancora configurato per l'utilizzo in rete, verrà visualizzata la seguente schermata.

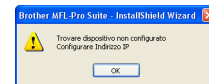

Fare clic su **OK**.

Appare la finestra **Configurare Indirizzo IP**. Seguendo le istruzioni visualizzate sullo schermo, immettere per l'apparecchio un **indirizzo IP** che sia valido per la rete in uso.

- 11** Verrà avviata automaticamente l'installazione dei driver Brother. **Le schermate di installazione verranno visualizzate in sequenza, attendere alcuni istanti.**

**⊘ Installazione errata**

**NON cercare di cancellare nessuna delle schermate durante l'installazione.**

**Nota**

Per Windows Vista®, quando appare questa schermata fare clic sulla casella di spunta, quindi su **Installa**.

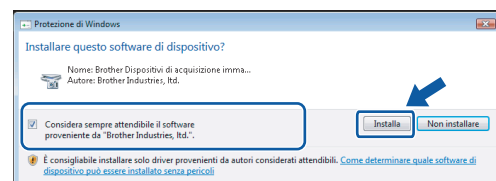

- 12** Quando viene visualizzata la schermata Registrazione in linea per Brother e ScanSoft, effettuare una selezione e seguire le istruzioni visualizzate sullo schermo.

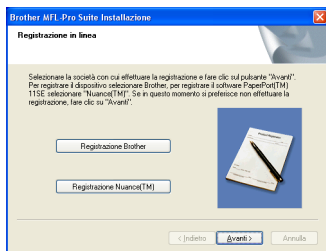

- 13** Fare clic su **Fine** per riavviare il computer. (È necessario eseguire l'accesso come amministratore).

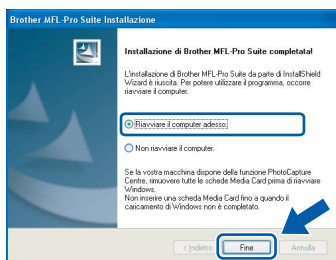

**MFL-Pro Suite è stato installato e la procedura di installazione è terminata.**



**Nota**

- **Driver della stampante XML Paper Specification**  
Il driver della stampante XML Paper Specification è il driver più adatto per stampare da applicazioni che utilizzano i documenti XML Paper Specification. Scaricare il driver più aggiornato connettendosi al Brother Solutions Center all'indirizzo <http://solutions.brother.com/>.
- MFL-Pro Suite comprende il driver stampante di rete, il driver scanner di rete, Brother ControlCenter3, ScanSoft™ PaperPort™ 11SE. ScanSoft™ PaperPort™ 11SE è un'applicazione di gestione dei documenti per la visualizzazione dei documenti digitalizzati tramite scanner.
- Dopo aver riavviato il computer, se l'installazione non è riuscita, verrà eseguito automaticamente il programma di diagnostica dell'installazione e verrà visualizzata una finestra con i risultati dell'installazione. Se il programma di diagnostica mostra un errore, seguire le istruzioni visualizzate sullo schermo o consultare la guida in linea e le domande frequenti in **Start/Programmi/Brother/DCP-XXXX**.
- Dopo aver accertato la possibilità di stampa in seguito all'installazione, riavviare il software del firewall.
- Le impostazioni del Firewall sul PC potrebbero impedire il necessario collegamento di rete per la Scansione in rete.  
Per configurare Windows® Firewall, seguire le istruzioni riportate nella pagina seguente. Se si utilizza un personal firewall, fare riferimento alla Guida dell'utente del software o contattare il produttore del software.



## Impostazioni firewall

Le impostazioni del Firewall sul PC potrebbero impedire il necessario collegamento di rete per la Scansione e la Stampa in rete. Se si utilizza il firewall Windows® seguire le istruzioni per Windows® XP SP2 o Windows Vista®. Se si utilizza un personal firewall, fare riferimento alla Guida dell'utente del software o contattare il produttore del software.

### ■ Per utenti Windows® XP SP2:

- 1 Fare clic sul pulsante **Start, Pannello di controllo, Rete e connessioni Internet** e quindi **Windows Firewall**. Accertarsi che nella scheda **Generale** Windows Firewall sia impostato su On.
- 2 Fare clic sulla scheda **Avanzate** e sul pulsante **Impostazioni...**

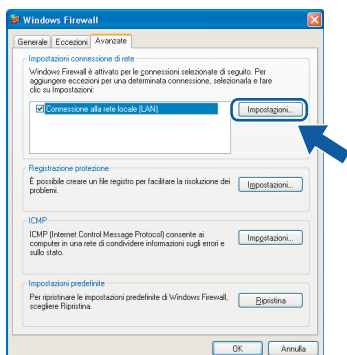

- 3 Fare clic sul pulsante **Aggiungi**.
- 4 Per aggiungere la porta **54925** per la scansione in rete, immettere i seguenti dati:
  1. In **Descrizione del servizio**: Immettere un'eventuale descrizione, ad esempio "Scanner Brother".
  2. In **Nome o indirizzo IP (ad esempio, 192.168.0.12) del computer in cui è installato il servizio**: Immettere "Host locale".
  3. In **Numero di porta esterna del servizio**: Immettere "**54925**".
  4. In **Numero di porta interna del servizio**: Immettere "**54925**".
  5. Accertarsi di aver selezionato **UDP**.
  6. Fare clic su **OK**.

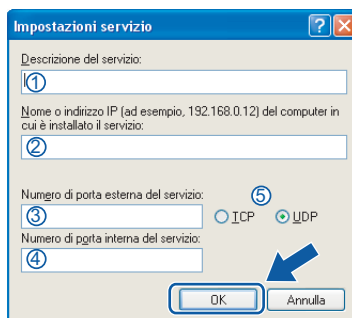

- 5 Fare clic sul pulsante **Aggiungi**.
- 6 Se il problema persiste nel collegamento di rete, fare clic sul pulsante **Aggiungi**.
- 7 Per aggiungere la porta **137** per la scansione in rete e la stampa in rete, immettere i seguenti dati:
  1. **Descrizione del servizio**: Immettere un'eventuale descrizione, ad esempio "Stampa in rete Brother".
  2. In **Nome o indirizzo IP (ad esempio, 192.168.0.12) del computer in cui è installato il servizio**: Immettere "Host locale".
  3. In **Numero di porta esterna del servizio**: Immettere "**137**".
  4. In **Numero di porta interna del servizio**: Immettere "**137**".
  5. Accertarsi di aver selezionato **UDP**.
  6. Fare clic su **OK**.
- 8 Accertarsi che siano state aggiunte e selezionate le nuove impostazioni, quindi fare clic su **OK**.

■ **Per utenti Windows Vista®:**

- 1 Fare clic sul pulsante **Start, Pannello di controllo, Rete e Internet, Windows Firewall** quindi fare clic su **modifica impostazioni**.
- 2 Quando viene visualizzata la schermata **Controllo dell'account utente**, procedere come indicato qui di seguito.
  - Per utenti con diritti di amministratore: fare clic su **Continua**.

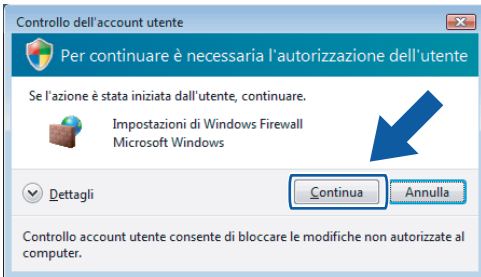

- Per utenti senza diritti di amministratore: immettere la password di amministratore e fare clic su **OK**.

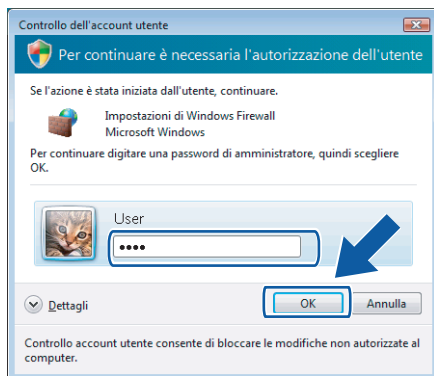

- 3 Accertarsi che nella scheda **Generale** Windows Firewall sia impostato su **On**.
- 4 Fare clic sulla scheda **Eccezioni**.

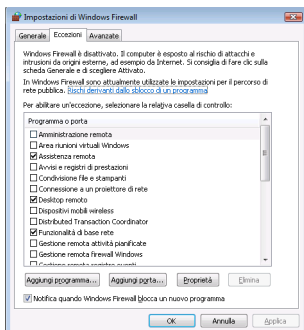

- 5 Fare clic sul pulsante **Aggiungi porta...**

- 6 Per aggiungere la porta **54925** per la scansione in rete, immettere le informazioni qui di seguito:
  1. In **Nome**: Immettere un'eventuale descrizione, ad esempio "Scanner Brother".
  2. In **Numero porta**: Immettere "54925".
  3. Accertarsi di aver selezionato **UDP**. Quindi fare clic su **OK**.



- 7 Fare clic sul pulsante **Aggiungi porta...**
- 8 Accertarsi che siano state aggiunte e selezionate le nuove impostazioni, quindi fare clic su **OK**.
- 9 Se persistono ancora i problemi con i collegamenti di rete quali la scansione o la stampa in rete, verificare la casella **Condivisione file e stampanti** nella scheda **Eccezioni** e quindi fare clic su **OK**.

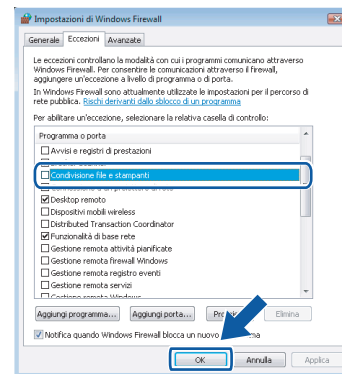

## Per utenti con cavo di interfaccia USB

### Per Mac OS® X 10.2.4 o versione superiore

#### Importante

Accertarsi di aver completato le istruzioni dal punto 1 *Installazione della macchina* da pagina 8 a 11.

#### Nota

Per gli utenti di Mac OS® X versione 10.2.0 fino alla 10.2.3 è richiesto l'aggiornamento a Mac OS® X 10.2.4 o versione successiva. (Per le informazioni più recenti su Mac OS® X, visitare il sito <http://solutions.brother.com/>)

- 1 Rimuovere l'etichetta che copre la porta USB della macchina. Collegare il cavo interfaccia al computer, quindi collegarlo all'apparecchio.

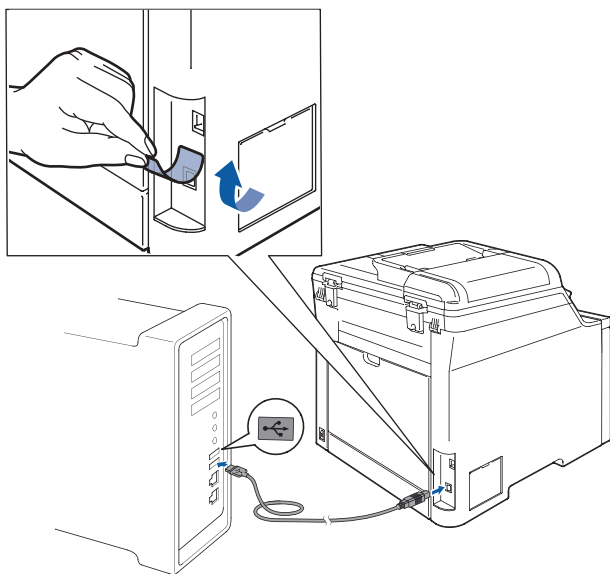

- 2 Accendere il Macintosh®.
- 3 Inserire il CD-ROM fornito in dotazione nell'unità CD-ROM.

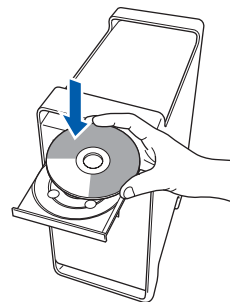

- 4 Fare doppio clic sull'icona **Start Here OSX** per l'installazione. Seguire le istruzioni visualizzate sullo schermo.



Attendere alcuni secondi per l'installazione del software. Dopo l'installazione, fare clic su **Riavvia** per terminare l'installazione del software.

#### Nota

Consultare la Guida software dell'utente su CD-ROM per installare il driver PS.

#### ⊘ Installazione errata

**NON** collegare l'apparecchio a una porta USB della tastiera o a un hub USB non alimentato. Brother consiglia di collegare l'apparecchio direttamente al computer.

#### Nota

Verificare che l'apparecchio sia acceso collegando il cavo di alimentazione alla presa elettrica.



**5** Il software Brother ricercherà il dispositivo Brother. Durante questo periodo appare la seguente schermata.

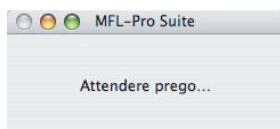

**6** Quando appare questa schermata, fare clic su **OK**.



**OK!** Per Mac OS® X 10.3.x o versione successiva:  
**Il software MFL-Pro Suite, i driver della stampante e dello scanner Brother e Brother ControlCenter2 sono stati installati e la procedura di installazione è terminata.**  
**Passare al punto 11.**

**7** Per utenti Mac OS® X da 10.2.4 a 10.2.8:  
 Fare clic su **Aggiungi**.

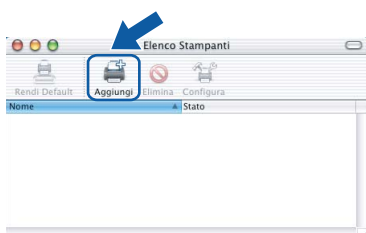

**8** Scegliere **USB**.

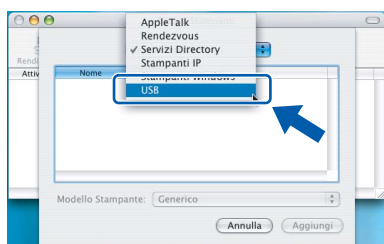

**9** Selezionare il nome del modello in uso, quindi fare clic su **Aggiungi**.

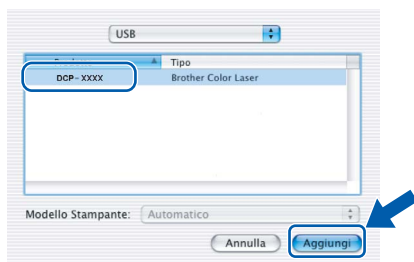

**10** Fare clic su **Centro Stampa**, quindi su **Esci da Centro Stampa**.

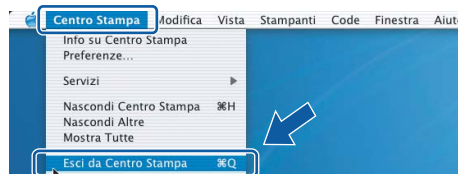
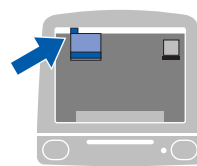

**OK!** Il software MFL-Pro Suite, i driver della stampante e dello scanner Brother e Brother ControlCenter2 sono stati installati e la procedura di installazione è terminata.

**11** Per installare Presto!®PageManager®, fare doppio clic sull'icona **Presto! PageManager** e seguire le istruzioni sullo schermo.

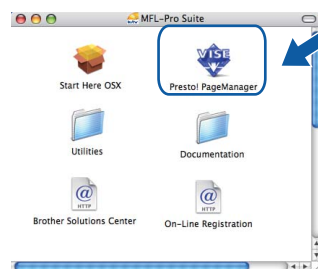

**Nota**

*L'installazione di Presto!®PageManager® aggiunge la funzionalità OCR a Brother ControlCenter2. Presto!® PageManager® consente di acquisire, condividere e organizzare facilmente foto e documenti.*

**OK!** Presto!® PageManager® è stato installato e la procedura di installazione è terminata.

Macintosh®  
USB

## Per utenti con cavo di interfaccia di rete

### Per Mac OS® X 10.2.4 o versione superiore

#### Importante

Accertarsi di aver completato le istruzioni dal punto 1 *Installazione della macchina* da pagina 8 a 11.

- 1 Collegare il cavo d'interfaccia di rete all'apparecchio e quindi alla propria rete.

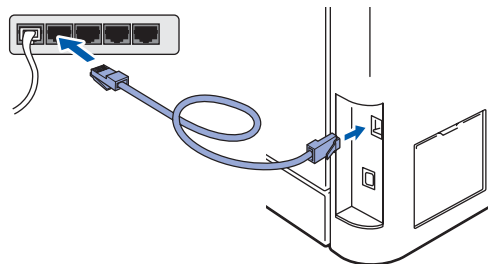

#### Nota

Verificare che l'apparecchio sia acceso collegando il cavo di alimentazione alla presa elettrica.

- 2 Accendere il Macintosh®.
- 3 Inserire nell'unità CD-ROM il CD-ROM fornito in dotazione.

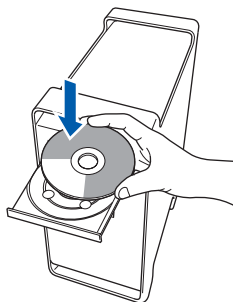

#### 4

Fare doppio clic sull'icona **Start Here OSX** per l'installazione. Seguire le istruzioni visualizzate sullo schermo.



Attendere alcuni secondi per l'installazione del software. Dopo l'installazione, fare clic su **Riavvia** per terminare l'installazione del software.



#### Nota

Consultare la Guida dell'utente in rete su CD-ROM per installare il driver PS.

- 5** Il software Brother ricercherà il dispositivo Brother. Durante questo periodo appare la seguente schermata.

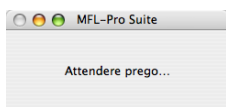

**Nota**

- Se l'apparecchio è configurato per la rete, scegliere l'apparecchio dall'elenco, quindi fare clic su **OK**. Questa finestra non verrà visualizzata se alla rete è collegato solo un apparecchio, che verrà quindi selezionato automaticamente. Passare al punto **6**.

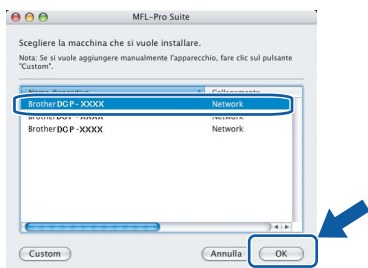

- Se appare questa schermata, fare clic su **OK**.



Immettere in **Nome Display** un nome della lunghezza massima di 15 caratteri per il Macintosh® e fare clic su **OK**. Passare al punto **6**.

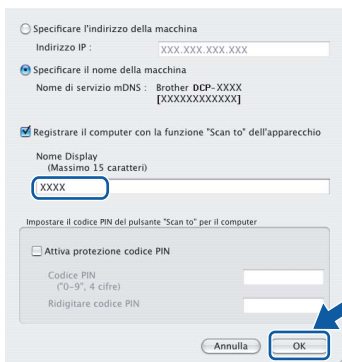

- Il nome immesso apparirà sul display LCD dell'apparecchio quando si preme il tasto **Scan** e si sceglie un'opzione di scansione. (Per ulteriori informazioni, vedere Scansione in rete nella Guida software dell'utente sul CD-ROM).

- 6** Quando appare questa schermata, fare clic su **OK**.



**OK!**

Per Mac OS® X 10.3.x o versione successiva:  
**Il software MFL-Pro Suite, i driver della stampante e dello scanner Brother e Brother ControlCenter2 sono stati installati e la procedura di installazione è terminata. Passare al punto 11.**

- 7** Per utenti Mac OS® X da 10.2.4 a 10.2.8: Fare clic su **Aggiungi**.

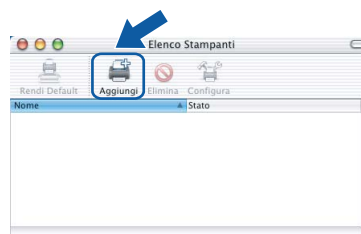

- 8** Per utenti Mac OS® X da 10.2.4 a 10.2.8: Effettuare la selezione indicata di seguito.

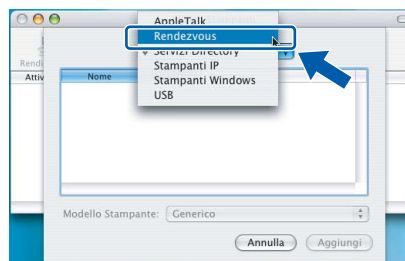

- 9** Selezionare il nome del modello in uso, quindi fare clic su **Aggiungi**.



- 10** Fare clic su **Centro Stampa**, quindi su **Esci da Centro Stampa**.



- OK!** Il software **MFL-Pro Suite**, i driver della stampante e dello scanner **Brother** e **Brother ControlCenter2** sono stati installati e la procedura di installazione è terminata.

- 11** Per installare **Presto!® PageManager®**, fare doppio clic sull'icona **Presto! PageManager** e seguire le istruzioni sullo schermo.

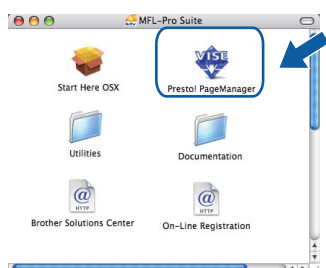

 **Nota**

*L'installazione di **Presto!® PageManager®** aggiunge la funzionalità **OCR** a **Brother ControlCenter2**. **Presto!® PageManager®** consente di acquisire, condividere e organizzare facilmente foto e documenti.*

- OK!** **Presto!® PageManager®** è stato installato e la procedura di installazione è terminata.

## Utilità BRAdmin Light (Per utenti Windows®)

BRAdmin Light è un programma di utilità per l'impostazione iniziale dei dispositivi Brother collegati in rete. Il programma è anche in grado di cercare prodotti Brother presenti sulla rete, visualizzarne lo stato e configurarne le impostazioni di rete di base, quali l'indirizzo IP.

Per ulteriori informazioni su BRAdmin Light, visitare il sito <http://solutions.brother.com/>.

### Nota

Se si desidera una gestione più avanzata della stampante, utilizzare la versione più recente dell'utilità BRAdmin Professional di Brother, scaricabile dal sito internet <http://solutions.brother.com/>.

### Installazione dell'utilità di configurazione BRAdmin Light

### Nota

La password predefinita per il server di stampa è "access". Per cambiare la password, è possibile utilizzare BRAdmin Light.

- 1 Fare clic su **Installa altri driver o utilità** nella schermata del menu.



- 2 Fare clic su **BRAdmin Light** e seguire le istruzioni visualizzate sullo schermo.



### Impostazione Indirizzo IP, Subnet Mask e Gateway con BRAdmin Light

### Nota

Se nella propria rete è presente un server DHCP/BOOTP/RARP, non eseguire la seguente operazione. Il server di stampa otterrà automaticamente il suo indirizzo IP.

- 1 Avviare BRAdmin Light. Il programma cerca automaticamente le nuove periferiche.

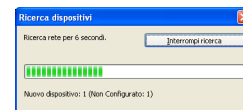

- 2 Fare doppio clic sulla periferica non configurata.

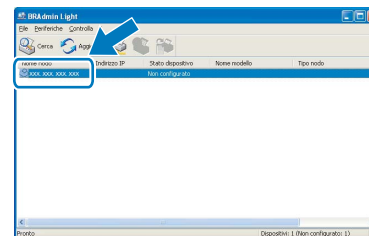

- 3 Scegliere **STATICO** per il Metodo Boot. Immettere **Indirizzo IP, Subnet Mask e Gateway**, quindi fare clic **OK**.

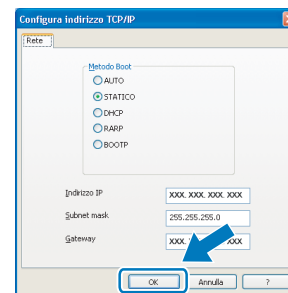

- 4 Le informazioni degli indirizzi verranno salvate nell'apparecchio.

## Utilità BRAdmin Light (Per utenti Mac OS<sup>®</sup> X)

BRAdmin Light è un programma di utilità per l'impostazione iniziale dei dispositivi Brother collegati in rete. Il programma è anche in grado di cercare prodotti Brother presenti sulla rete, visualizzarne lo stato e configurarne le impostazioni di rete di base, quali l'indirizzo IP, da un computer con Mac OS<sup>®</sup> X 10.2.4 o versione superiore. Il software BRAdmin Light si installerà automaticamente durante l'installazione del driver della stampante. Se il driver della stampante è già installato, non è necessario installarlo nuovamente. Per ulteriori informazioni su BRAdmin Light, visitare il sito <http://solutions.brother.com/>.

### Impostazione Indirizzo IP, Subnet Mask e Gateway con BRAdmin Light

#### Nota

- Se nella propria rete è presente un server DHCP/BOOTP/RARP, non eseguire la seguente operazione. Il server di stampa otterrà automaticamente il suo indirizzo IP.
- Accertarsi che sul computer sia installato il software client Java<sup>™</sup> versione 1.4.1\_07 o successiva.
- La password predefinita per il server di stampa è "access". Per cambiare la password, è possibile utilizzare BRAdmin Light.

- 1 Fare doppio clic sull'icona **Macintosh HD** presente sul desktop.

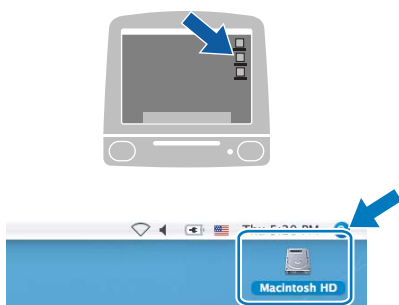

- 2 Scegliere **Libreria**, **Printers**, **Brother** e quindi **Utilities**.

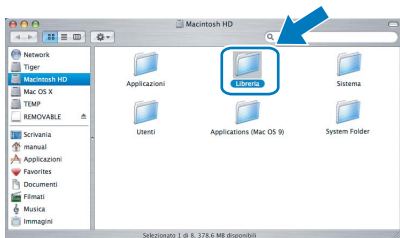

- 3 Fare doppio clic sul file **BRAdmin Light.jar** e far partire il software. BRAdmin Light cercherà automaticamente le nuove periferiche.

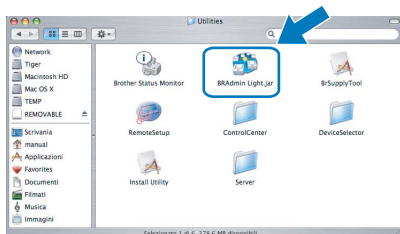

- 4 Fare doppio clic sulla periferica non configurata.

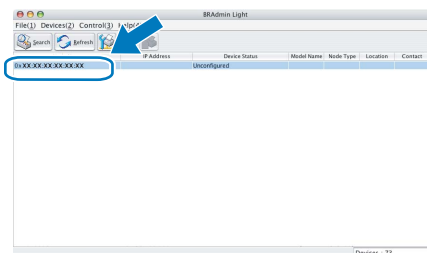

- 5 Scegliere **STATIC (STATICO)** per il **Boot Method (Metodo Boot)**. Immettere **IP Address (Indirizzo IP)**, **Subnet Mask (Subnet Mask)** e **Gateway (Gateway)**, quindi fare clic **OK**.

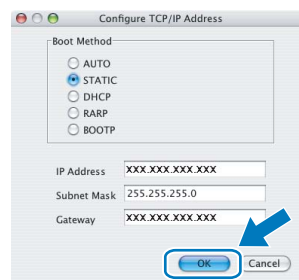

- 6 Le informazioni degli indirizzi verranno salvate nell'apparecchio.

## Gestione basata sul web (browser web)

Il server di stampa Brother è dotato di un server web che consente il monitoraggio del suo stato o la modifica di alcune delle sue impostazioni di configurazione, utilizzando HTTP (Hyper Text Transfer Protocol).



### Nota

- Il Nome utente è "**admin**" e la password predefinita è "**access**". Per cambiare la password, è possibile utilizzare un browser web.
- Consigliamo Microsoft Internet Explorer 6.0<sup>®</sup> (o superiore) o Firefox<sup>®</sup> 1.0 (o superiore) per Windows<sup>®</sup> e Safari<sup>™</sup> 1.0 per Macintosh<sup>®</sup>. Accertarsi inoltre che nel browser che si utilizza siano sempre abilitati JavaScript e cookie. Per abilitare JavaScript, consigliamo l'aggiornamento a Safari<sup>™</sup> 1.2 o superiore. Per poter utilizzare un browser web, è necessario conoscere l'indirizzo IP del server di stampa.

- 1 Aprire il browser.
- 2 Digitare nel browser l'indirizzo `http://indirizzo_ip_stampante /` (dove indirizzo\_ip\_stampante corrisponde all'indirizzo IP o al nome del server di stampa).  
■ Ad esempio: `http://192.168.1.2/`

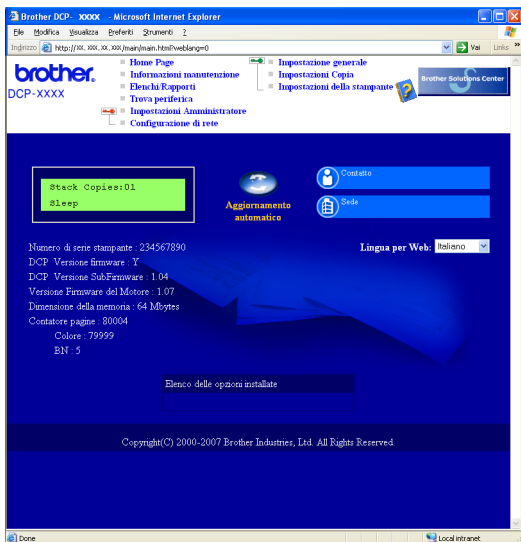

Vedere Capitolo 2 della Guida dell'utente in rete su CD-ROM.

## Ripristino delle impostazioni di rete secondo l'impostazione predefinita di fabbrica

Per ripristinare tutte le impostazioni di rete del server interno di Stampa/Scansione in base all'impostazione predefinita dalla fabbrica, seguire le fasi di seguito indicate.

- 1 Accertarsi che l'apparecchio non sia in funzione, quindi disinserire tutti i cavi dall'apparecchio (fatta eccezione per il cavo di alimentazione).
- 2 Premere **Menu, 4, 0**.
- 3 Premere **1** per selezionare **Reset**.
- 4 Premere **1** per selezionare **Si**.
- 5 L'apparecchio si riavvia. Ricollegare poi i cavi una volta completata la procedura.

## Memoria opzionale

L'apparecchio dispone dei seguenti accessori opzionali. È possibile espandere le capacità dell'apparecchio aggiungendo dei moduli di memoria.

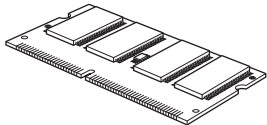
Memoria DIMM

È possibile espandere la memoria installando un modulo memoria (SO-DIMM 144 pin). (Consultare la Guida dell'utente per dettagli.)

## Materiali di consumo di ricambio

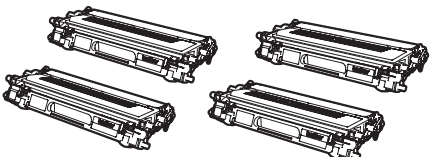
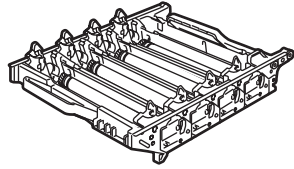
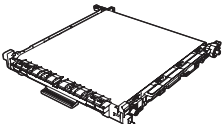
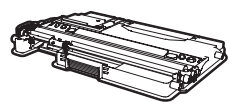
Quando è necessario sostituire i materiali di consumo, un messaggio di errore viene visualizzato sul display. Per ulteriori informazioni sui materiali di consumo, visitare il sito <http://solutions.brother.com/> o contattare il rivenditore di zona Brother.

Cartuccia toner	Gruppo tamburo
<Toner Standard> TN-130C/TN-130M/TN-130Y/TN-130BK <Toner ad alto rendimento> TN-135C/TN-135M/TN-135Y/TN-135BK	DR-130CL
	
Gruppo cinghia (BU-100CL)	Vaschetta di recupero toner (WT-100CL)
	



### **Marchi commerciali**

Il logo Brother è un marchio commerciale registrato di Brother Industries, Ltd.

Brother è un marchio commerciale registrato di Brother Industries, Ltd.

Multi-Function Link è un marchio commerciale registrato di Brother International Corporation.

Microsoft, Windows e Windows Server sono marchi commerciali registrati di Microsoft Corporation negli Stati Uniti e/o negli altri paesi.

Windows Vista è un marchio commerciale registrato o un marchio commerciale di Microsoft Corporation negli Stati Uniti d'America e in altri Paesi.

Macintosh e TrueType sono marchi commerciali registrati di Apple Inc.

Nuance, il logo Nuance, PaperPort e ScanSoft sono marchi commerciali o marchi commerciali registrati di Nuance Communications, Inc. o sue affiliate negli Stati Uniti e/o negli altri Paesi.

Presto! PageManager è un marchio commerciale registrato di NewSoft Technology Corporation.

Ciascuna azienda i cui programmi software sono citati nel presente manuale ha un contratto di licenza software specifico per i rispettivi programmi proprietari.

**Tutti gli altri marchi e nomi di prodotti citati nel presente manuale sono marchi commerciali o marchi commerciali registrati delle rispettive società.**

### **Redazione e pubblicazione**

Il presente manuale è stato redatto e pubblicato sotto la supervisione di Brother Industries Ltd. e comprende la descrizione e le caratteristiche tecniche più aggiornate del prodotto.

Il contenuto del presente manuale e le caratteristiche tecniche del prodotto sono soggetti a modifiche senza preavviso.

Brother si riserva il diritto di apportare modifiche senza preavviso alle caratteristiche tecniche e ai materiali qui acclusi e declina qualunque responsabilità per eventuali danni (compresi danni indiretti) derivanti da errori o imprecisioni contenuti nei materiali presentati, compresi, in via esemplificativa, errori tipografici e di altro tipo relativi alla pubblicazione.

Questo prodotto è destinato all'uso in ambienti professionali.

**brother**®