

DCP-9040CN
DCP-9042CDN



Innan du börjar använda maskinen måste du installera maskinvaran och drivrutinerna. Information om hur du ställer in och installerar finns i den här Snabbguiden.

Steg 1

Installera maskinen



Steg 2







Installera drivrutiner och programvara

Installationen är klar!

Förvara den här Snabbguiden och den medföljande cd-skivan på en plats där du snabbt och lätt kan nå den för framtida bruk.



Symboler som används i denna bruksanvisning

 Varning	 Elektrisk fara	 Het yta	 Var försiktig
<p>Talar om hur du ska göra för att förhindra personskador.</p>	<p>Ikonerna för elektriska faror anger att det finns risk för elstötar.</p>	<p>Ikonerna för heta ytor visar var det finns heta delar på maskinen som du inte bör röra.</p>	<p>Procedurer du måste följa eller undvika för att inte orsaka skador på skrivaren.</p>
 Olämplig installation	 Obs	 Bruksanvisning, Bruksanvisning för programanvändare eller Bruksanvisning för nätverksanvändare	
<p>Ikoner för olämplig installation informerar dig om enheter och funktioner som inte är kompatibla med den här maskinen.</p>	<p>Information om hur du agerar i en viss situation eller hur du kan använda den aktuella funktionen tillsammans med andra funktioner.</p>	<p>Hänvisar till Bruksanvisningen, Bruksanvisning för programanvändare eller Bruksanvisning för nätverksanvändare som finns på den medföljande cd-skivan.</p>	

Säkerhetsföreskrifter

Använda maskinen på ett säkert sätt	2
Föreskrifter	4

Komma igång

Förpackningens innehåll	6
Kontrollpanel	8

Steg 1 – Installera maskinen

Ta bort förpackningsmaterialet från maskinen	9
Montera tonerkassetterna	9
Fylla på papper i pappersfacket	10
Ansluta nätsladden	11
Välja språk	11
Ställ in skärmkontrast.....	11

Steg 2 – Installera drivrutin och programvara

Windows®

För USB-användare (för Windows® 2000 Professional/XP/XP Professional x64 Edition/Windows Vista®)	14
För nätverksanvändare (för Windows® 2000 Professional/XP/XP Professional x64 Edition/Windows Vista®)	17
För Windows Server® 2003, se Bruksanvisning för nätverksanvändare på cd-skivan. Brandväggsinställningar	20

Macintosh®

För USB-användare	22
För Mac OS® X 10.2.4 eller senare	22
För nätverksanvändare	24
För Mac OS® X 10.2.4 eller senare	24

För nätverksanvändare

Verktysprogrammet BRAdmin Light (för Windows®-användare)	27
Installera konfigurationsverktyget BRAdmin Light	27
Inställning av IP-adress, subnet-mask och gateway med hjälp av BRAdmin Light	27
Verktysprogrammet BRAdmin Light (för Mac OS® X-användare)	28
Inställning av IP-adress, subnet-mask och gateway med hjälp av BRAdmin Light	28
Webbaserad hantering (webbläsare)	29
Återställa nätverksinställningarna till fabriksinställningarna	29

Förbrukningsartiklar och tillbehör

Extra minne	30
Förbrukningsartiklar	30

Använda maskinen på ett säkert sätt

Varning



Dra ut nätkabeln ut eluttaget innan du rengör maskinens insida.

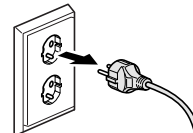

Hantera INTE kontakten med våta händer. Det kan leda till elektriska stötar.

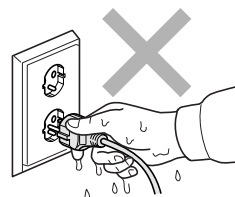

Kontrollera alltid att kontakten är ordentligt ansluten.



När du har använt maskinen kan vissa interna delar i maskinen var mycket heta. Ta INTE på de skuggade delarna som visas på bilden när du öppnar maskinens främre eller bakre lucka.

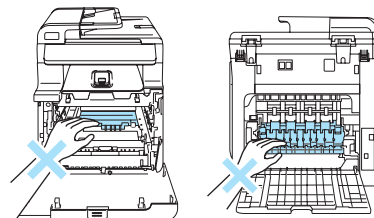

Fixeringsenheten är märkt med en varningsdekal. Ta INTE bort eller skada dekalen.

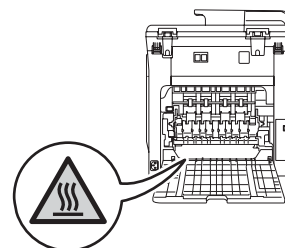

För att förhindra skador bör du inte placera händerna på maskinens kant under maskinens lock så som visas på bilden.

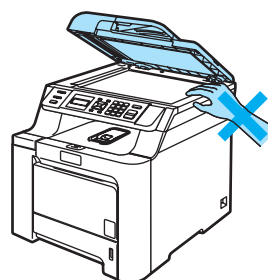



Placera INTE fingrarna inom områdena som visas på bilderna, det kan leda till skador.

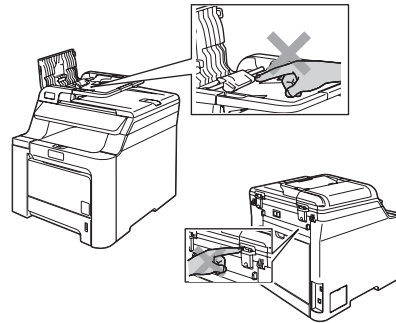

Använd INTE en dammsugare när du avlägsnar spilld toner. Det kan göra att tonerpulvret antänds inuti dammsugaren vilket kan starta en brand. Avlägsna tonerpulver med en torr, luddfri trasa och kasta det enligt lokala föreskrifter.



Använd handtagen när maskinen flyttas. Kom ihåg att först koppla bort eventuella kablar. Minst två personer bör hjälpas åt när maskinen ska flyttas eller lyftas för att förhindra personskador.

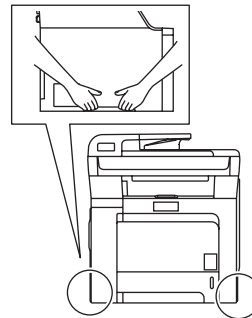

Använd INTE lättantändliga substanser eller sprayer när maskinens in- eller utsida rengörs. Det kan leda till brand eller elektriska stötar. Information om hur du rengör maskinen finns i bruksanvisningen.



Föreskrifter

EU-deklaration om överensstämmelse



EC Declaration of Conformity

Manufacturer

Brother Industries Ltd.,
15-1, Naeshiro-cho, Mizuho-ku, Nagoya 467-8561, Japan

Plant

Brother Technology (Shenzhen) Ltd.,
NO6 Gold Garden Ind. Nanling Buji, Longgang, Shenzhen, China

Herewith declare that:

Products description : Laser Printer
Model Number : DCP-9040CN, DCP-9042CDN

is in conformity with provisions of the Directives applied : Low Voltage Directive 2006/95/EC and the Electromagnetic Compatibility Directive 2004/108/EC.

Harmonized standards applied :

Safety EN60950-1+A11:2004

EMC EN55022: 1998 +A1: 2000 +A2: 2003 Class B
EN55024: 1998 +A1: 2001 +A2: 2003
EN61000-3-2: 2006
EN61000-3-3: 1995 +A1: 2001 +A2: 2005

Year in which CE marking was first affixed : 2006

Issued by : Brother Industries, Ltd.

Date : 16th June, 2008

Place : Nagoya, Japan

Signature :

Junji Shiota
General Manager
Quality Management Dept.

EU-deklaration om överensstämmelse

Tillverkare

Brother Industries, Ltd.
15-1, Naeshiro-cho, Mizuho-ku, Nagoya 467-8561, Japan

Fabrik

Brother Technology (Shenzhen) Ltd.,
NO6 Gold Garden Ind. Nanling Buji, Longgang, Shenzhen, Kina

Intygår härmed att:

Produktbeskrivning : Laserskrivare
Modellnummer : DCP-9040CN, DCP-9042CDN

följer riktlinjerna för tillämpade direktiv: Lågspänningsdirektivet 2006/95/EC och elektromagnetiska kompatibilitetsdirektivet 2004/108/EC.

Harmoniserade standarder som tillämpats:

Säkerhet	EN60950-1+A11: 2004
EMC	EN55022: 1998 + A1: 2000 + A2: 2003 Klass B EN55024: 1998 + A1: 2001 + A2: 2003 EN61000-3-2: 2006 EN61000-3-3: 1995 + A1: 2001 + A2: 2005

CE-märkning tillämpades första gången: 2006

Utfärdad av : Brother Industries, Ltd.

Datum : 16 juni 2008

Plats : Nagoya, Japan

IEC 60825-1+A2:2001 specifikation

Den här maskinen är en klass 1-laserprodukt enligt definitionen i IEC 60825-1+A2: 2001-specifikationerna. Etiketten nedan förekommer i de länder som stipulerar detta.

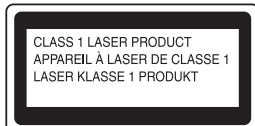

Maskinen är utrustad med en klass 3B-laserdiod som avger osynlig laserstrålning i laserenheten. Skannerenheten får inte öppnas under några omständigheter.

Laserdiod

Maximal strålnings effekt:	25 mW
Våglängd:	780 - 800 nm
Laserklass:	Klass 3B

! Varning

Bruk av reglage, justeringar eller procedurer som inte klart anges i den här handboken kan leda till att du utsätts för osynlig, skadlig strålning.

! Varning

KLASS 1 LASER APPARAT

Om apparaten används på annat sätt än i denna Bruksanvisning specificerats, kan användaren utsättas för osynlig laserstrålning, som överskrider gränsen för laserklass 1.

! Varning

Viktigt - För din egen säkerhet

Försäkra dig om att den tillhandahållna kontakten ansluts till ett vanligt eluttag som är jordat på rätt sätt via husets ledningsdragnings.

Förlängningskablar som används med skrivaren måste ha rätt kontakt och vara jordade. Felaktigt dragna förlängningskablar kan orsaka personsador och skador på utrustningen.

Att utrustningen fungerar som den ska betyder inte att strömförsörjningen är jordad eller att installationen är säker. För din egen säkerhet bör du kontakta en kvalificerad elektriker om du är osäker på om strömförsörjningen är jordad på rätt sätt.

Koppla bort enheten

Du måste installera maskinen i närheten av ett eluttag som är lätt åtkomligt. I nödfall måste du dra ut nätsladden ur eluttaget så att strömmen kopplas bort helt.

Varning - maskinen måste jordas.

Ledningarna i nätsladden är färgkodade på följande sätt:

Grön och gul:	Jord
Blå:	Neutral
Brun:	Strömförande

Radiostörningar

Produkten uppfyller EN55022 (CISPR publikation 22)/klass B. När maskinen ansluts till en dator ska följande gränssnittskablar användas:

En USB-kabel som inte överstiger 2,0 meter.

EU-direktiv 2002/96/EC och EN50419



Endast inom EU



Denna utrustning är markerad med ovanstående återvinningssymbol. Det betyder att när produkten är förbrukad, måste den kastas separat hos ett härför avsett insamlingsställe och inte placeras bland osorterat avfall. Detta kommer att gynna miljön för alla. (Endast inom EU)

Förpackningens innehåll

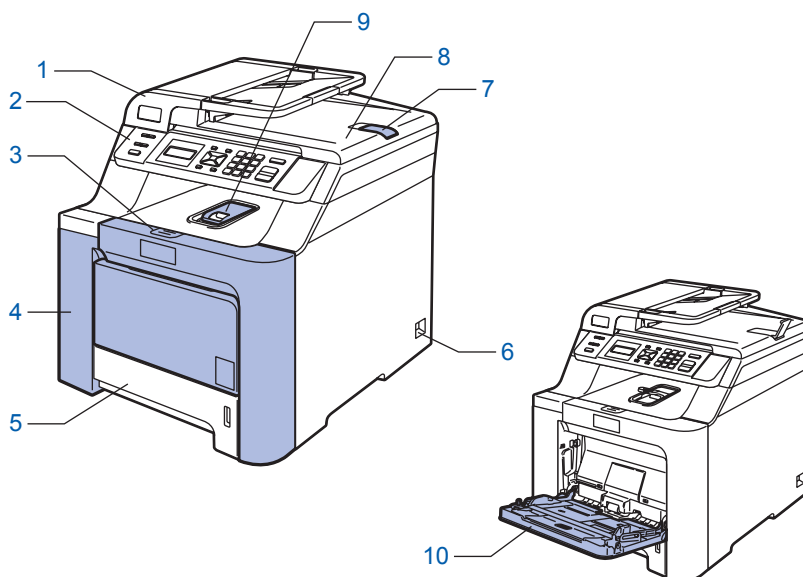
Förpackningens innehåll kan variera beroende på inköpsland.
Spara allt förpackningsmaterial och kartongen om du måste transportera skrivaren.

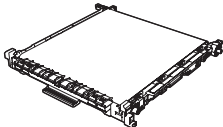
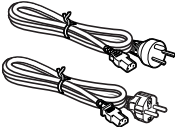
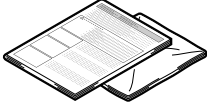
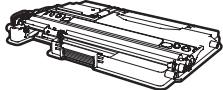
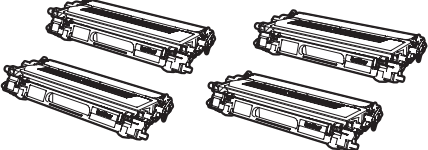
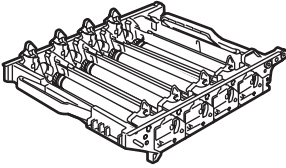

- | | |
|------------------------------------|---|
| 1 Automatisk dokumentmatare (ADF) | 6 Strömbrytare |
| 2 Kontrollpanel | 7 Stödflik för dokumentutmatning |
| 3 Frigöringsknapp för främre lucka | 8 Maskinens lock |
| 4 Främre lucka | 9 Stöd för utmatningsfack med textsidan nedåt |
| 5 Pappersfack | 10 Kombifack (KF-fack) |

 <p>Cd-skivor För Windows® För Macintosh®</p>	 <p>Snabbguide</p>	 <p>Bältenhet (förinstallerad)</p>
 <p>Nätkablar För Danmark och för övriga nordiska länder</p>	 <p>Instruktionsark och plastpåse för ompacketering</p>	 <p>Spilltonerlåda (förinstallerad)</p>
 <p>Tonerkassetter (svart, cyan, magenta och gult)</p>		 <p>Trumma (förinstallerad)</p>

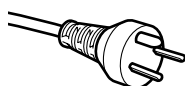

För användare i Danmark:

Nätkabeln som levereras med denna maskin har en jordad kontakt med tre stift. Se till att strömkontakten passar till den jordade kontakten med tre stift. Maskinen måste vara jordad, om du är osäker kontakta en behörig elektriker.

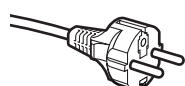

För användare i Sverige, Norge och Finland:

Nätkabeln som levereras med denna maskin är jordad på sidan med två bleck. Se till att strömkontakten passar till den jordade kontakten med två bleck. Maskinen måste vara jordad, om du är osäker kontakta en behörig elektriker.

- Försäkra dig om att den tillhandahållna kontakten ansluts till ett standard strömuttag som är jordat på korrekt sätt genom en standard nätanslutningen. Icke jordad utrustning kan orsaka stötar och elektroniska störningar.
- En gränssnittskabel medföljer inte som standard. Köp en lämplig gränssnittskabel för gränssnittet som ska användas (USB- eller nätverkskabel).
- Anslut INTE gränssnittskabeln ännu. Gränssnittskabeln skall anslutas när du får ett meddelande om att göra det under installationen av programvaran.
- USB-gränssnittskabel
Använd inte en USB 2.0 gränssnittskabel som överstiger 2 meter. När du använder en USB-kabel ska du kontrollera att den ansluts till USB-porten på datorn och inte till en USB-port på ett tangentbord eller en icke strömförsörd USB-hubb.
- Nätverkskabel
Använd en rak, partvinnad kabel kategori 5 (eller högre) för 10BASE-T eller 100BASE-TX Fast Ethernet-nätverk.

Kontrollpanel

DCP-9040CN och DCP-9042CDN har liknande funktionsknappar.

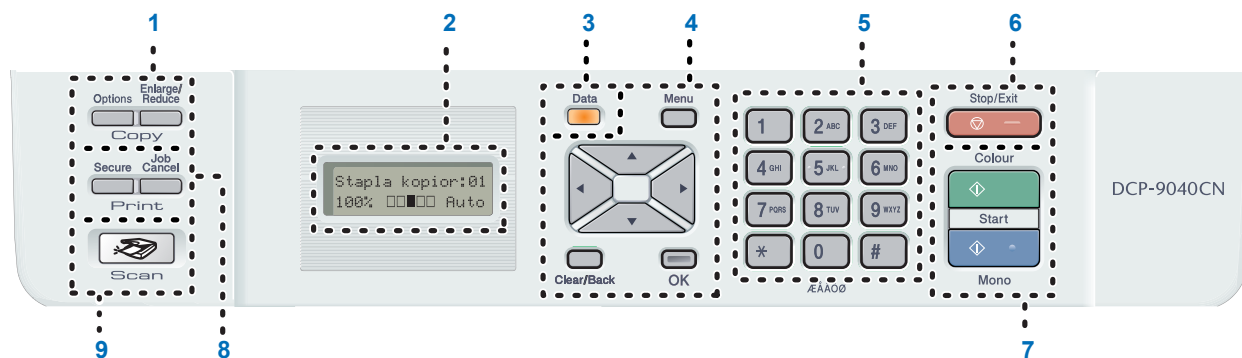

- | | |
|---|--------------------|
| 1 Kopieringsknappar | 6 Stop/Exit-knapp |
| 2 LCD-skärm (liquid crystal display) | 7 Startknappar |
| 3 Data LED | 8 Utskriftsknappar |
| 4 Meny-knapp | 9 Scan-knapp |
| 5 Kombinerade bokstavs- och sifferknappar | |

 Mer information om kontrollpanelen finns i *Genomgång av kontrollpanelen, kapitel 1 i Bruksanvisningen*.

Obs

Maskinen är tung och väger 32,8 kg. För att förhindra personskador ska minst två personer lyfta maskinen. Var försiktig så att du inte klämmer fingrarna när maskinen sänks ned.

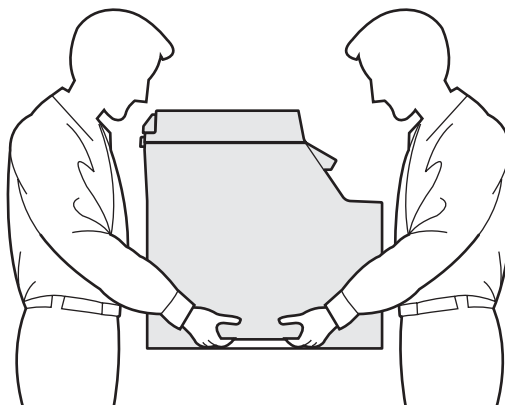

1 Ta bort förpackningsmaterialet från maskinen

Viktigt

Spara allt förpackningsmaterial och kartongen om du måste flytta maskinen.

⊘ Olämplig installation

Anslut **INTE** nätkabeln ännu.

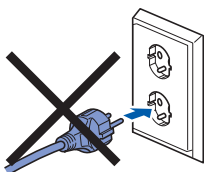

1 Ta bort förpackningstejpen från maskinens utsida.

2 Tryck på frigörningsknappen för den främre luckan och öppna den främre luckan.

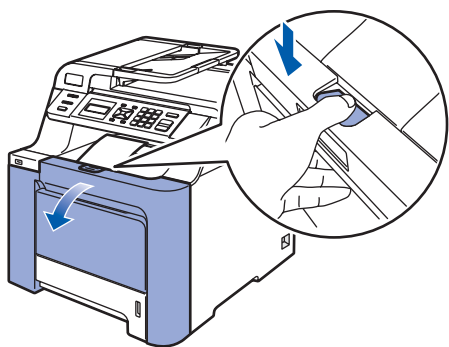

3 Ta bort de fyra orangefärgade förpackningsdelarna så som visas på bilden nedan.

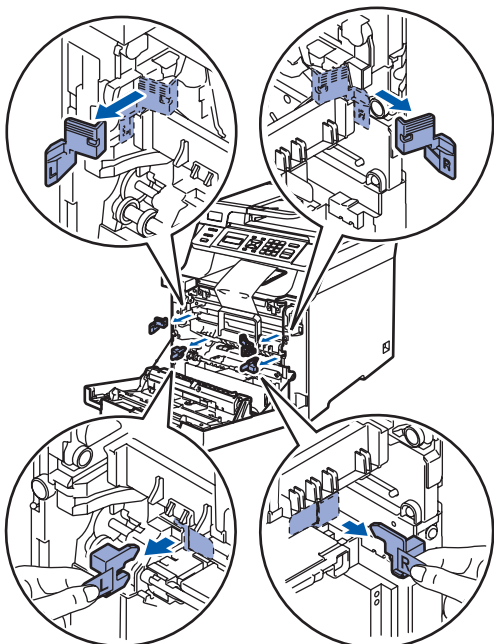

4 Håll i det gröna handtaget på trumman. Lyft upp trumman och dra ut den tills det tar stopp.

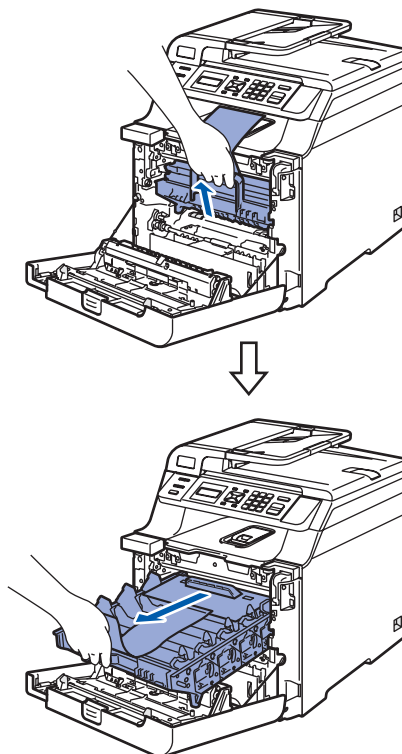

5 Ta bort det orangefärgade förpackningsmaterialet så som visas på bilden nedan.

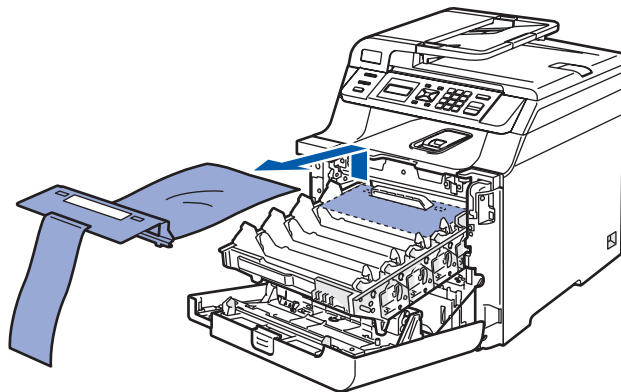

2 Montera tonerkassetterna

1 Packa upp tonerkassetterna och skaka varje tonerkassett försiktigt från sida till sida 5 till 6 gånger.

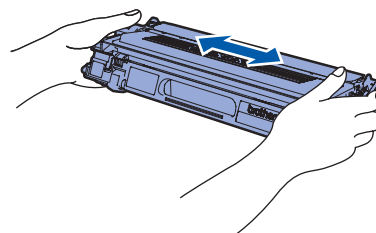

Steg 1 Installera maskinen

- 2** Dra bort skyddet.

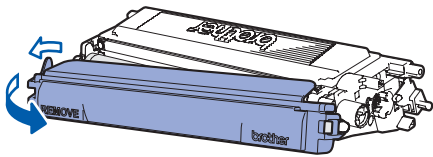

- 3** Håll i handtaget på tonerkassetten och skjut in den i trumman. Kontrollera att du monterar tonerkassetten med den färg som visas på färgdekalen på trumman och kom ihåg att fälla ned tonerkassetts handtag (1) när tonerkassetten sitter på plats.

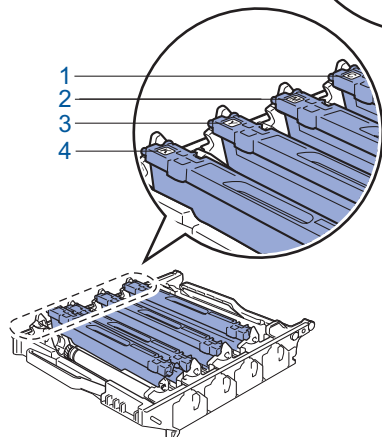
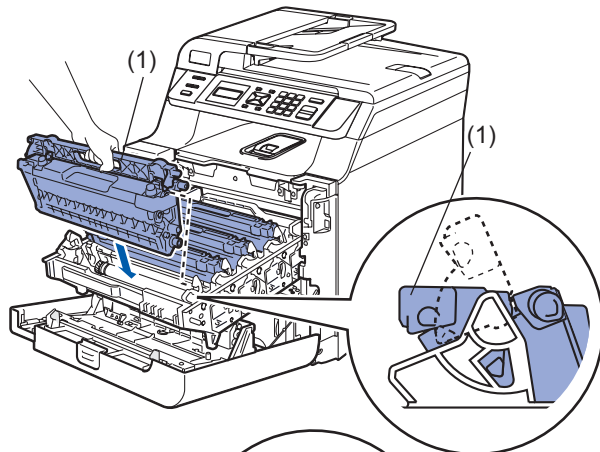

- 1 C — Cyan
- 2 M — Magenta
- 3 Y — Gul
- 4 K — Svart

- 4** Upprepa stegen **1** till **3** för de återstående tonerkassetterna.

- 5** Sätt tillbaka trumman i maskinen.

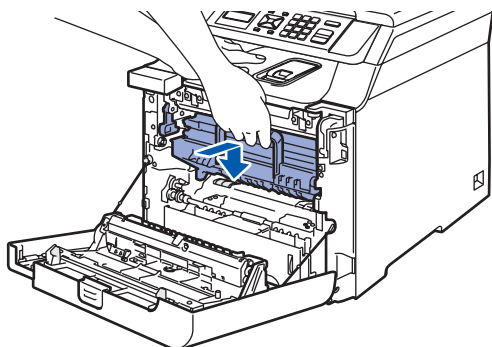

- 6** Stäng maskinens främre lucka.

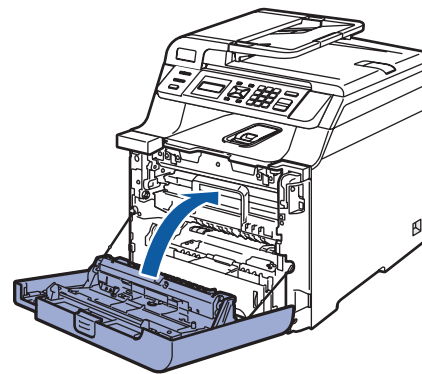

3 Fylla på papper i pappersfacket

- 1** Dra ut pappersfacket helt ur maskinen.

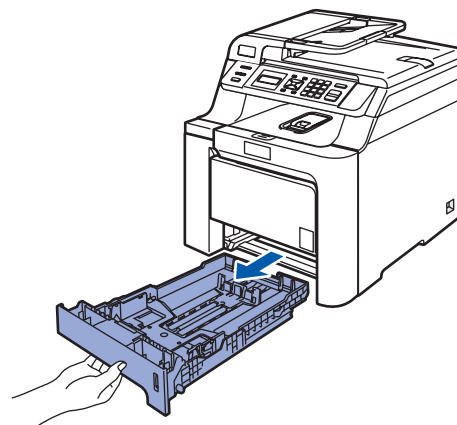

- 2** Tryck ned den gröna spärren till pappersguiderna (1) och anpassa pappersguiderna efter pappersformatet. Kontrollera att guiderna sitter ordentligt i skärorna.

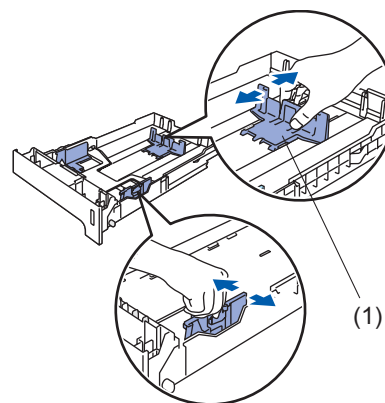

- 3** Om du luftar pappersarken väl minskar du risken för pappersstopp i maskinen.

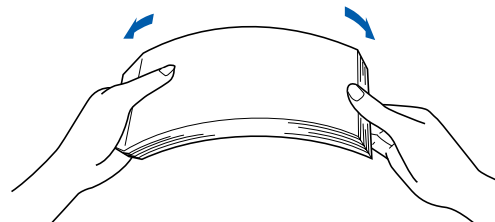

- 4** Lägg i papper i pappersfacket. Kontrollera att papperet ligger plant i facket och att bunten inte överstiger linjen som anger högsta tillåtna arkhöjd.

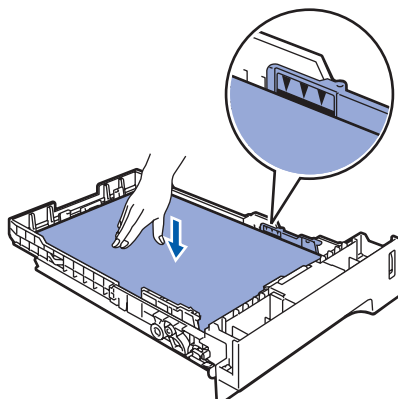

- 5** Sätt tillbaka pappersfacket ordentligt i maskinen.

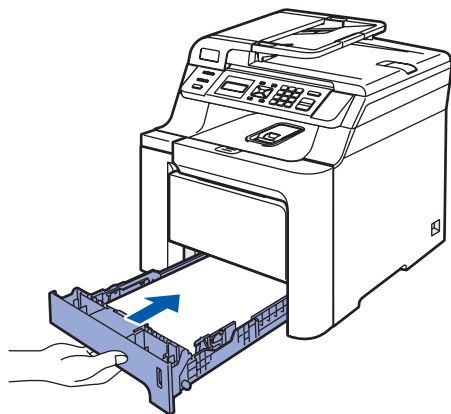

4 Ansluta nätsladden

- 1** Kontrollera att maskinens strömbrytare är avstängd. Ta bort dekalen som täcker strömanslutningen.

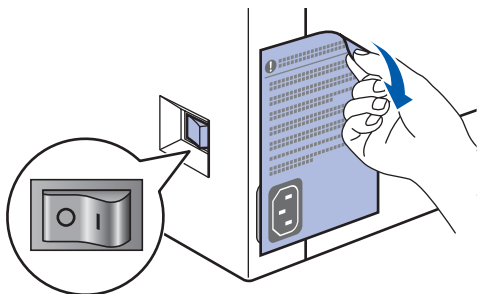

- 2** Anslut nätkabeln till maskinen.

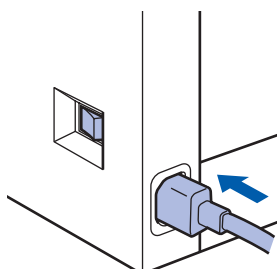

- 3** Anslut nätkabeln till ett eluttag. Slå på strömbrytaren.



5 Välja språk

- 1** Efter det att du slagit på strömbrytaren, visar LCD-skärmen:

Select Language
Press OK Key

Tryck på **OK**.

- 2** Tryck på  eller  för att välja språk och

tryck på **OK**.

Select ▲▼ or OK
English

- 3** Du uppmanas att bekräfta valet.

Svenska?
1. Ja 2. Nej

Tryck på **1** om rätt språk visas på LCD-skärmen.

—ELLER—

Tryck på **2** om du vill gå tillbaka till steg **2** och välja språk igen.



Obs

Du kan ändra språket via kontrollpanelens meny på maskinen om du ställer in fel språk. (Mer information finns i "Sådan ändres sproget på LCD-skärmen" i kapitel C i bruksanvisningen.)

6 Ställ in skärmkontrast

Du kan ändra kontrasten så att LCD-skärmen ser ljusare eller mörkare ut.

- 1** Tryck på **Menu**.

- 2** Tryck på **1**.

- 3** Tryck på **6**.

- 4** Tryck på  om du vill öka kontrasten.

—ELLER—

Tryck på  om du vill minska kontrasten. Tryck på **OK**.

- 5** Tryck på **Stop/Exit**.

Cd-skivans innehåll MFL-Pro Suite

Windows®



Installera programsviten MFL-Pro

Du kan installera programmet MFL-Pro Suite och multifunktionsdrivrutinerna.

Installera andra drivrutiner/verktyg

Du kan installera verktyg för programsviten MFL-Pro.

Dokumentation

Du kan öppna Bruksanvisningen, Bruksanvisning för programanvändare och Bruksanvisning för nätverksanvändare i HTML-format. Du kan även öppna handböckerna i PDF-format genom att gå till Brother Solutions Center. (Internet-uppkoppling krävs) Bruksanvisning för programanvändare och Bruksanvisning för nätverksanvändare innehåller bland annat instruktioner för funktioner som är tillgängliga när enheten är ansluten till en dator. (t.ex. information om utskrift, skanning och nätverk)

Onlineregistrering

Du kan registrera maskinen via Brothers sida för produktregistrering.

Brother Solutions Center

Gå till Brother Solutions Center om du vill läsa svar på vanliga frågor (FAQ), bruksanvisningar och tips om hur du använder maskinen eller hämta uppdaterade drivrutiner. (Internet-uppkoppling krävs)

Information om förbrukningsmaterial

Besök vår webbplats på <http://www.brother.com/original/> för information om förbrukningsmaterial från Brother

Reparera installationen av programsviten MFL-Pro (endast USB-användare)

Om ett fel inträffar när programsviten MFL-Pro installeras kan du välja det här alternativet för att automatiskt reparera och installera om MFL-Pro.

Obs

Programsviten MFL-Pro inkluderar skrivardrivrutinen, skannerdrivrutinerna, Brother ControlCenter3, ScanSoft™ PaperPort™ 11SE med OCR från NUANCE™. Med ScanSoft™ PaperPort™ 11SE kan du hantera skannade dokument och visa dem.

Macintosh®



Start Here OSX

Du kan installera programsviten MFL-Pro som inkluderar skrivardrivrutinen, skannerdrivrutinerna, Brother ControlCenter2 och BRAdmin Light för Mac OS® X 10.2.4 eller senare.

Documentation

Du kan öppna Bruksanvisningen, Bruksanvisning för programanvändare och Bruksanvisning för nätverksanvändare i HTML-format. Du kan även öppna handböckerna i PDF-format genom att gå till Brother Solutions Center. (Internet-uppkoppling krävs) Bruksanvisning för programanvändare och Bruksanvisning för nätverksanvändare innehåller bland annat instruktioner för funktioner som är tillgängliga när enheten är ansluten till en dator. (t.ex. information om utskrift, skanning och nätverk)

Brother Solutions Center

Gå till Brother Solutions Center om du vill läsa svar på vanliga frågor (FAQ), bruksanvisningar och tips om hur du använder maskinen eller hämta uppdaterade drivrutiner. (Internet-uppkoppling krävs)

Presto! PageManager

Du kan installera Presto!® PageManager® om du vill lägga till en OCR-funktion i Brother ControlCenter2 som gör att du lätt kan skanna, dela och organisera foton och dokument.

On-line Registration

Du kan registrera maskinen via Brothers sida för produktregistrering.

Utilities

Följande verktygsprogram finns i den här mappen.

- Presto!® PageManager® Uninstaller
- BRAdmin Light

Följ anvisningarna för ditt operativsystem och gränssnitt på den här sidan.

För de senaste drivrutinerna, dokumentationen och för att hitta den bästa lösningen på ditt problem, gå till Brother Solutions Center direkt från cd-skivan / drivrutinen eller gå till: <http://solutions.brother.com/>.

Windows®



För USB-användare 14



För nätverksanvändare 17

För Windows Server® 2003, se kapitel 5 i Bruksanvisning för nätverksanvändare.

Macintosh®



För USB-användare 22



För nätverksanvändare 24

För USB-användare (för Windows® 2000 Professional/XP/XP Professional x64 Edition/Windows Vista®)

Viktigt

Kontrollera att du har fullföljt instruktionerna i steg 1 *Installera maskinen* på sidorna 9 till 11.

Obs

- Stäng alla program innan du installerar programsviten MFL-Pro.
- Den medföljande cd-skivan inkluderar ScanSoft™ PaperPort™ 11SE. Programmet har bara stöd för Windows® 2000 (SP4 eller senare), XP (SP2 eller senare), XP Professional x64 Edition och Windows Vista®. Uppdatera till Windows® senaste servicepack innan du installerar programsviten MFL-Pro.

- 1 Stäng av och koppla bort maskinen från eluttaget och datorn om en gränssnittskabel redan har anslutits.

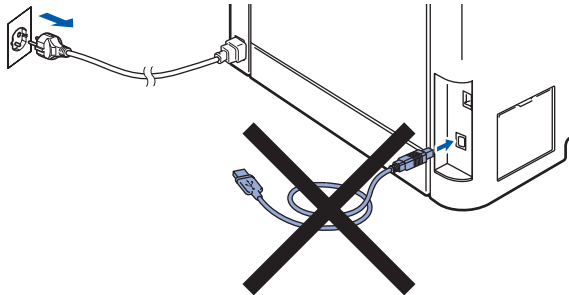

- 2 Starta datorn. (Du måste vara inloggad med administratörsrättigheter.)

- 3 Sätt in den medföljande cd-skivan för Windows® i cd-läsaren. Om skärmen med modellnamn visas klickar du på maskinens modellnamn. Om språkskärmen visas väljer du önskat språk.

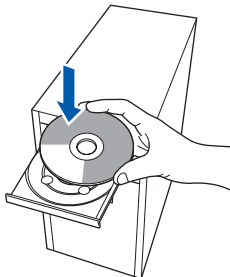

- 4 Cd-skivans huvudmeny visas. Klicka på **Installera programsviten MFL-Pro**.



Obs

- Om fönstret inte öppnas, gå du till Utforskaren och kör programmet **start.exe** i rotkatalogen på cd-skivan från Brother.
- Klicka på **Tillåt** om skärmen *Kontroll av användarkonto* visas i Windows Vista®.

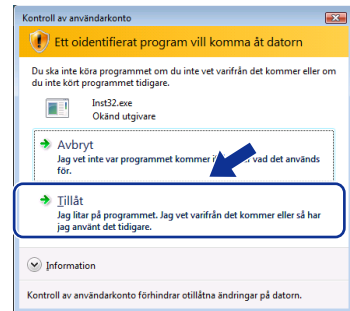

- 5 Klicka på **Ja** när du har läst och godkänt licensavtalet för ScanSoft™ PaperPort™ 11SE.

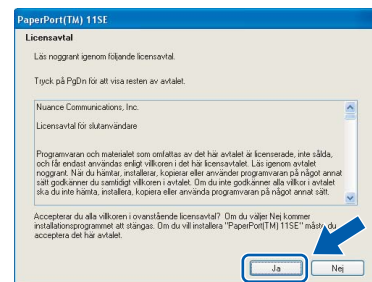

Installationen av ScanSoft™ PaperPort™ 11SE startar automatiskt och sedan installeras programsviten MFL-Pro.

- 6** När fönstret med licensavtalet för Brothers programsvit MFL-Pro visas klickar du på **Ja** om du godkänner licensavtalet.



- 7** Välj **Lokal anslutning** och klicka på **Nästa**. Installationen fortsätter.

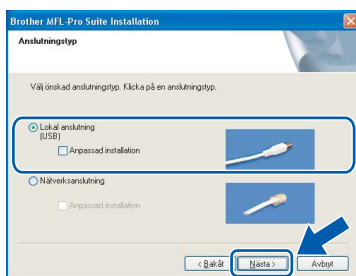

Obs

Om du vill installera PS-drivrutinen (Brothers BR-Script-drivrutin), ska du välja **Anpassad installation** och sedan följa instruktionerna på skärmen. När skärmen **Välj funktioner** visas ska du markera **PS skrivardrivrutin** och sedan följa instruktionerna på skärmen.

- 8** Ta bort etiketten som täcker maskinens USB-port när den här skärmen visas. Anslut gränssnittskabeln till datorn och sedan till maskinen.

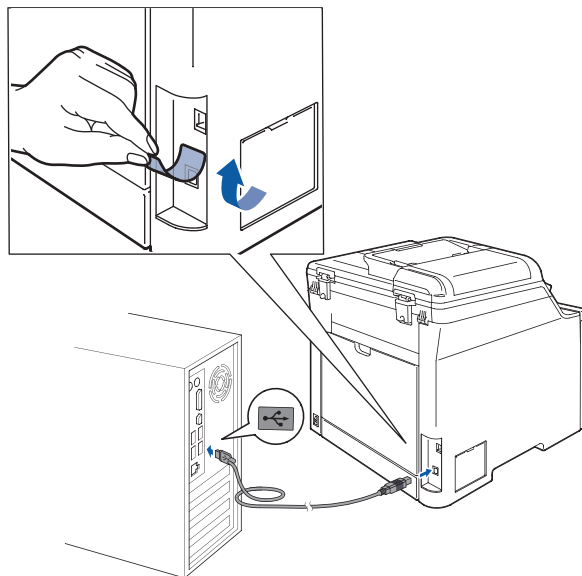
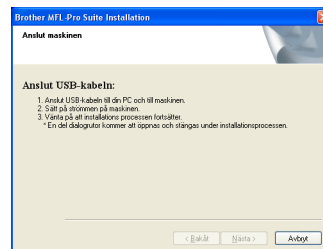

Olämplig installation

Anslut **INTE** maskinen till en USB-port på ett tangentbord eller en icke strömförsörd USB-hubb. Brother rekommenderar att du ansluter maskinen direkt till datorn.

- 9** Anslut nätkabeln till ett eluttag. Slå på strömbrytaren.



Installationen av Brother-drivrutinerna startar automatiskt. **Installationsskärmarna visas efter varandra, så ha tålamod.**

Olämplig installation

Försök **INTE** att stänga några skärmar under installationen.

- 10** Välj alternativ på registreringskärmen och följ anvisningarna som ges.

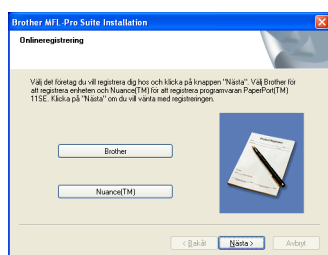

- 11** Klicka på **Slutför** och starta om datorn. (Du måste vara inloggad med administratörsrättigheter.)

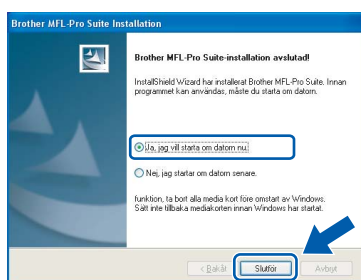

Obs

- **Skrivardrivrutinen XML Paper Specification**
Skrivardrivrutinen XML Paper Specification är den mest lämpliga drivrutinen när du skriver ut från program som använder XML Paper Specification-dokument. Hämta den senaste drivrutinen genom att gå till Brother Solutions Center, <http://solutions.brother.com/>.
- En **installationsdiagnos** körs automatiskt när datorn har omstartats. Installationsresultatfönstret visas om installationen misslyckades. Om **installationsdiagnosen** rapporterar ett fel ska du följa instruktionerna på skärmen eller läsa direkt hjälpen och svar på vanliga frågor (FAQ) i **Start/Alla program/Brother/DCP-XXXX**.



Programsviten MFL-Pro (inklusive skrivardrivrutinen och skannerdrivrutinen) har installerats och installationen är klar.

För nätverksanvändare (för Windows® 2000 Professional/XP/XP Professional x64 Edition/Windows Vista®)

Viktigt

Kontrollera att du har fullföljt instruktionerna i steg 1 *Installera maskinen* på sidorna 9 till 11.

Obs

Den medföljande cd-skivan inkluderar ScanSoft™ PaperPort™ 11SE. Programmet har bara stöd för Windows® 2000 (SP4 eller senare), XP (SP2 eller senare), XP Professional x64 Edition och Windows Vista®. Uppdatera till Windows® senaste servicepack innan du installerar programsviten MFL-Pro.

- 1 Stäng av maskinen och dra ut nätkabeln ur eluttaget.
- 2 Anslut nätverkskabeln till maskinen och sedan till nätverket.

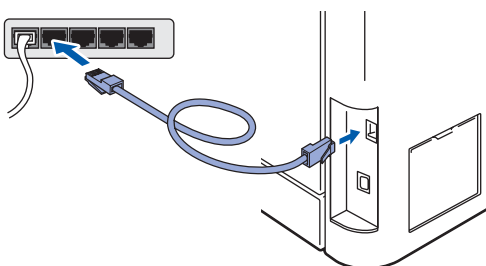

- 3 Anslut nätkabeln till ett eluttag. Slå på strömbrytaren.



- 4 Starta datorn. (Du måste vara inloggad med administratörsrättigheter.) Stäng alla program innan du installerar programsviten MFL-Pro.

Obs

Om du använder ett brandväggsprogram måste du inaktivera det före installationen. Starta om brandväggsprogrammet när installationen är klar.

- 5 Sätt in den medföljande cd-skivan i cd-läsaren. Om skärmen med modellnamn visas klickar du på maskinens modellnamn. Om språkskärmen visas väljer du önskat språk.

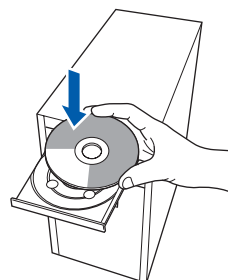

- 6 Cd-skivans huvudmeny öppnas. Klicka på **Installera programsviten MFL-Pro**.



Obs

- Om fönstret inte öppnas, går du till Utforskaren och kör programmet **start.exe** i rotkatalogen på cd-skivan från Brother.
- Klicka på **Tillåt** om skärmen *Kontroll av användarkonto* visas i Windows Vista®.

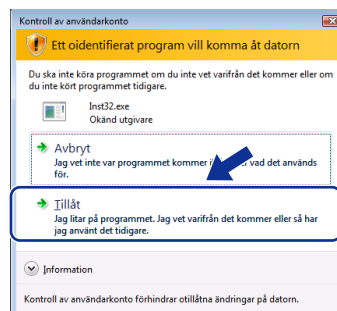

7 Läs licensavtalet för ScanSoft™ PaperPort™ 11SE och klicka på **Ja** om du godkänner det.

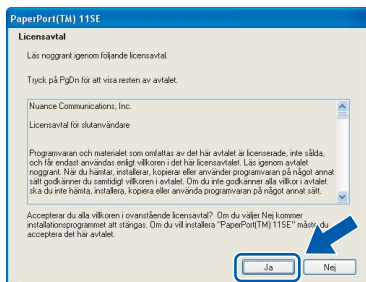

Installationen av ScanSoft™ PaperPort™ 11SE startar automatiskt och sedan installeras programsviten MFL-Pro.

8 När fönstret med licensavtalet för Brothers programsvit MFL-Pro visas klickar du på **Ja** om du godkänner licensavtalet.



9 Välj **Nätverksanslutning** och klicka på **Nästa**.

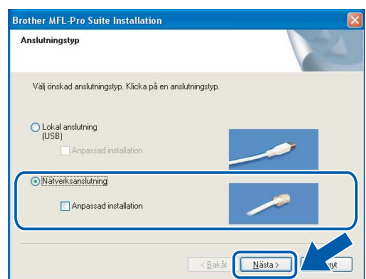

Obs

Om du vill installera PS-drivrutinen (Brothers BR-Script-drivrutin), ska du välja **Anpassad installation** och sedan följa instruktionerna på skärmen. När skärmen **Välj funktioner** visas ska du markera **PS skrivardrivrutin** och sedan följa instruktionerna på skärmen.

10 Om maskinen har konfigurerats för nätverket väljer du maskinen i listan och klickar på **Nästa**. Det här fönstret visas inte om det bara finns en maskin ansluten till nätverket eftersom den väljs automatiskt.

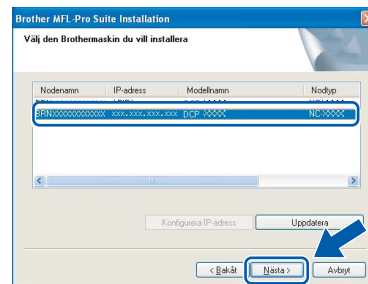

Om **APIPA** visas i fältet **IP-adress** ska du klicka på **Konfigurera IP-adress** och skriva en **IP-adress** för maskinen som passar nätverket.

Obs

Om maskinen inte har konfigurerats för nätverket visas följande skärm.

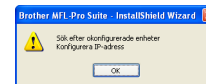

Klicka på **OK**. Fönstret **Konfigurera IP-adress** visas. Skriv en **IP-adress** för maskinen som passar nätverket genom att följa instruktionerna på skärmen.

11 Installationen av Brother-drivrutinerna startar automatiskt. **Installationsskärmarna** visas efter varandra, så ha tålamod.

Olämplig installation

Försök **INTE** att stänga några skärmar under installationen.

Obs

I Windows Vista® ska du klicka på kryssrutan och klicka på **Installera** när skärmen visas.



- 12** Välj alternativ på Brothers och ScanSofts registreringskärm och följ anvisningarna på skärmen.

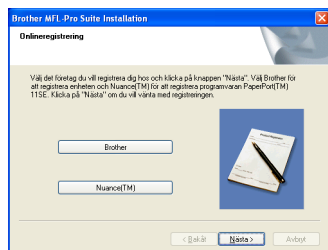

- 13** Klicka på **Slutför** och starta om datorn. (Du måste vara inloggad med administratörsrättigheter.)

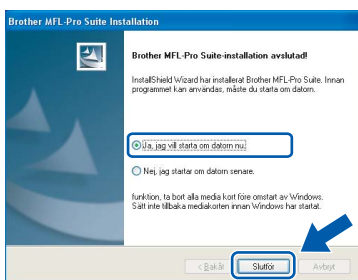

**MFL-Pro Suite har installerats.
Installationen är klar.**

Obs

- **Skrivardrivrutinen XML Paper Specification**
Skrivardrivrutinen XML Paper Specification är den mest lämpliga drivrutinen när du skriver ut från program som använder XML Paper Specification-dokument. Hämta den senaste drivrutinen genom att gå till Brother Solutions Center, <http://solutions.brother.com/>.
- Programsviten MFL-Pro inkluderar skrivar- och skannerdrivrutinerna för nätverk, Brother ControlCenter3 och ScanSoft™ PaperPort™ 11SE.
ScanSoft™ PaperPort™ 11SE är ett dokumenthanteringsprogram för visning av skannade dokument.
- En installationsdiagnos körs automatiskt när datorn har omstartats. Installationsresultatfönstret visas om installationen misslyckades. Om diagnosen visar ett fel ska du följa instruktionerna på skärmen eller läsa direkthjälpen och svar på vanliga frågor (FAQ) i **Start/Alla program/Brother/DCP-XXXX**.
- Starta om brandväggsprogrammet när du har kontrollerat att du kan skriva ut efter installationen.
- Inställningarna för datorns brandvägg kan förhindra nödvändig kommunikation inom nätverket vid skanning.
Konfigurera Windows®-brandväggen genom att följa instruktionerna på nästa sida. Om du använder ett brandväggsprogram ska du läsa bruksanvisningen för programmet eller kontakta programtillverkaren.

Brandväggsinställningar

Inställningarna för datorns brandvägg kan förhindra nödvändig kommunikation inom nätverket vid skanning och utskrift. Om du använder Windows® brandvägg ska du följa instruktionerna för Windows® XP SP2 eller Windows Vista®. Om du använder ett brandväggsprogram ska du läsa bruksanvisningen för programmet eller kontakta programtillverkaren.

■ För Windows® XP SP2-användare:

- 1 Klicka på **Start**-knappen, **Kontrollpanelen**, **Nätverks- och Internet-inställningar** och sedan på **Windows-brandväggen**. Kontrollera att Windows-brandväggen är aktiverad på fliken **Allmänt**.
- 2 Klicka på fliken **Avancerat** och knappen **Inställningar...**

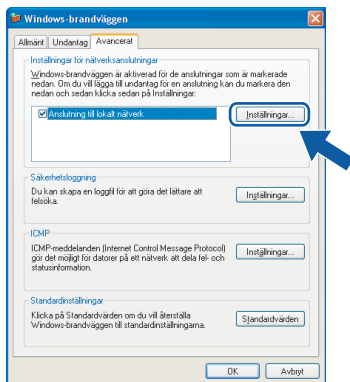

- 3 Klicka på knappen **Lägg till**.
- 4 Lägg till port **54925** för nätverksskanning genom att ange informationen nedan:
 1. I **Tjänstens beskrivning**:
- Ange en beskrivning, t.ex. "Brother skanner".
 2. I **Namn eller IP-adress (t.ex. 192.168.0.12) för den dator som är värd för tjänsten på ditt nätverk**:
- Ange "Localhost".
 3. I **Externt portnummer för den här tjänsten**:
- Ange "**54925**".
 4. I **Internt portnummer för den här tjänsten**:
- Ange "**54925**".
 5. Kontrollera att **UDP** är markerat.
 6. Klicka på **OK**.

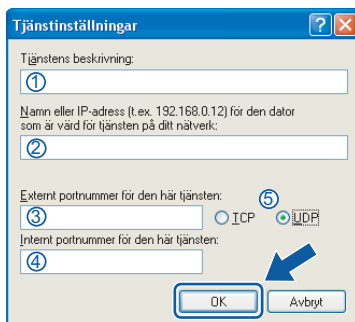

- 5 Klicka på knappen **Lägg till**.
- 6 Klicka på knappen **Lägg till** om du fortfarande har problem med nätverksanslutningen.
- 7 Lägg till port **137** för nätverksskanning och nätverksutskrift genom att ange informationen nedan:
 1. I **Tjänstens beskrivning**: - Ange en beskrivning, t.ex. "Brother nätverksutskrift".
 2. I **Namn eller IP-adress (t.ex. 192.168.0.12) för den dator som är värd för tjänsten på ditt nätverk**: - Ange "Localhost".
 3. I **Externt portnummer för den här tjänsten**:
- Ange "**137**".
 4. I **Internt portnummer för den här tjänsten**:
- Ange "**137**".
 5. Kontrollera att **UDP** är markerat.
 6. Klicka på **OK**.
- 8 Kontrollera att de nya inställningarna har lagts till och är markerade, klicka därefter på **OK**.

■ Windows Vista®-användare:

- 1 Klicka på **Start**-knappen, **Kontrollpanelen**, **Nätverk och Internet**, **Windows-brandväggen** och klicka på **ändra inställningar**.
- 2 Gör följande om skärmen **Kontroll av användarkonto** visas.
 - Användare som har administratörsbehörighet: Klicka på **Fortsätt**.

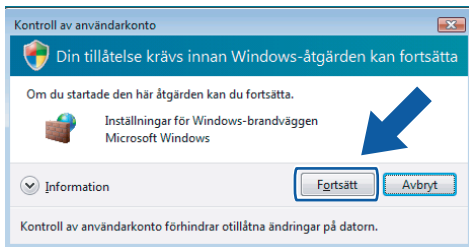

- Användare som inte har administratörsbehörighet: Skriv administratörslösenordet och klicka på **OK**.

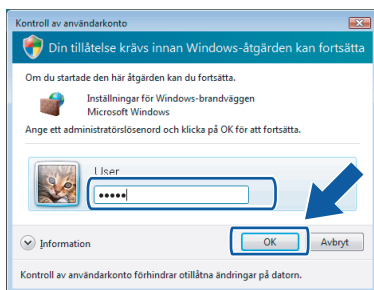

- 3 Kontrollera att Windows-brandväggen är aktiverad på fliken **Allmänt**.
- 4 Klicka på fliken **Undantag**.

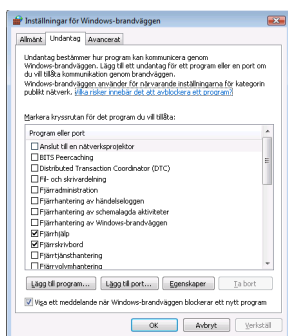

- 5 Klicka på knappen **Lägg till port...**

- 6 Ange informationen nedan om du vill lägga till port **54925** för nätverksskanning:

1. I **Namn**: Ange en beskrivning, t.ex. "Brother skanner".
2. I **Portnummer**: Skriv **"54925"**.
3. Kontrollera att **UDP** är markerat. Klicka därefter på **OK**.



- 7 Klicka på knappen **Lägg till port...**
- 8 Kontrollera att den nya inställningen har lagts till och är markerad, klicka därefter på **OK**.
- 9 Markera rutan **Fil- och skrivardelning** på fliken **Undantag** och klicka på **OK** om du fortfarande har problem med nätverksanslutningen, t.ex. vid nätverksskanning eller -utskrift.

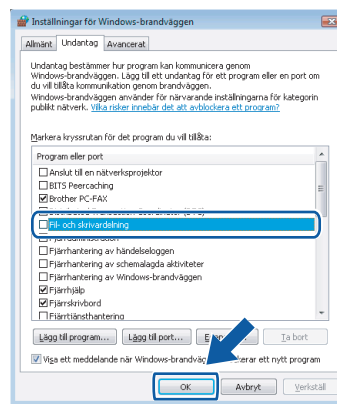

För USB-användare

För Mac OS® X 10.2.4 eller senare

Viktigt

Kontrollera att du har fullföljt instruktionerna i steg 1 *Installera maskinen* på sidorna 9 till 11.

Obs

Användare som har Mac OS® X 10.2.0 till 10.2.3 bör uppgradera till Mac OS® X 10.2.4 eller senare. (Uppdaterad information för Mac OS® X finns på <http://solutions.brother.com/>)

- 1 Ta bort etiketten som täcker maskinens USB-port. Anslut gränssnittskabeln till datorn och sedan till maskinen.

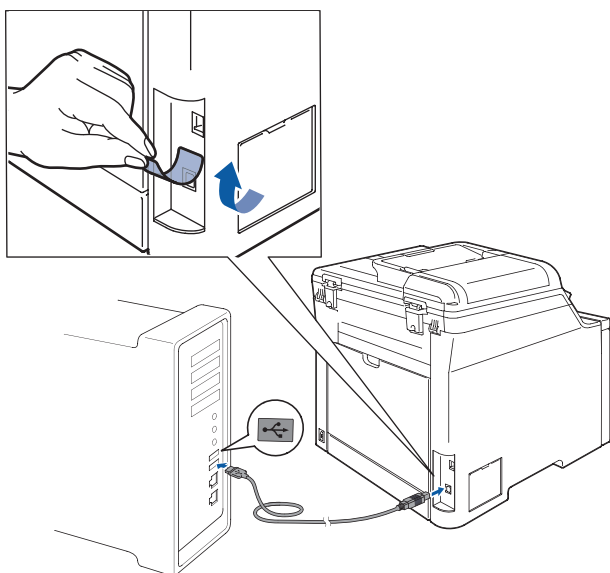

⊘ Olämplig installation

Anslut INTE maskinen till en USB-port på ett tangentbord eller en icke strömförsörjd USB-hubb. Brother rekommenderar att du ansluter maskinen direkt till datorn.

Obs

Maskinen kan startas efter att nätkabeln har anslutits.

- 2 Starta Macintosh®-datorn.

- 3 Sätt in den medföljande cd-skivan i cd-läsaren.

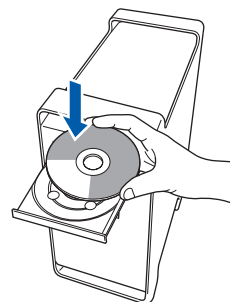

- 4 Dubbelklicka på ikonen **Start Here OSX** när du ska installera. Följ instruktionerna på skärmen.



Ha tålamod, det tar några sekunder innan programmet har installerats. Slutför installationen genom att klicka på **Starta om**.

Obs

Information om hur du installerar PS-drivrutinen finns i *Bruksanvisning för programanvändare*.

- 5 Brother programvaran söker efter Brother-enheter. Under denna tid visas följande skärm.

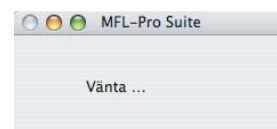

- 6 Klicka på **OK** när den här skärmen visas.



För Mac OS® X 10.3.x eller senare: MFL-Pro Suite, Brothers drivrutiner för skrivare och skanner samt Brother ControlCenter2 har installerats. Installationen är klar. Gå vidare till steg 11.

- 7** För användare av Mac OS® X 10.2.4 till 10.2.8: Klicka på **Lägg till**.

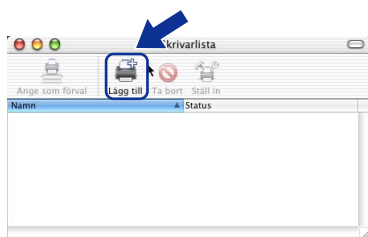

- 8** Markera **USB**.

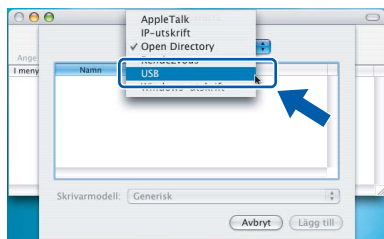

- 9** Markera modellnamnet och klicka på **Lägg till**.

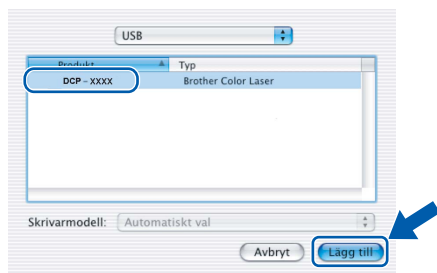

- 10** Klicka på **Utskriftskontroll** och sedan på **Avsluta Utskriftskontroll**.

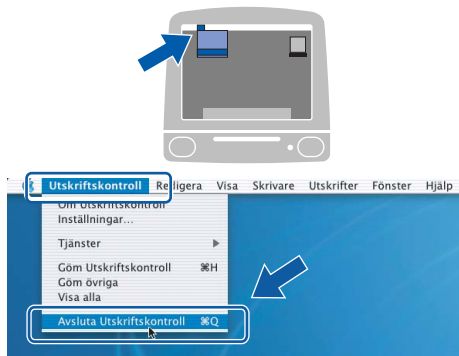

- OK!** MFL-Pro Suite, Brothers drivrutiner för skrivare och skanner samt Brother ControlCenter2 har installerats. Installationen är klar.

- 11** Dubbelklicka på ikonen **Presto! PageManager** och följ instruktionerna på skärmen när du ska installera Presto! PageManager®.

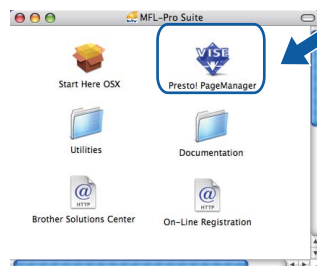

Obs

OCR-funktioner läggs till i Brother ControlCenter2 när Presto! PageManager® installeras. Det är enkelt att skanna, dela och organisera foton och dokument med Presto! PageManager®.

- OK!** Presto! PageManager® har installerats. Installationen är klar.

För nätverksanvändare

För Mac OS® X 10.2.4 eller senare

Viktigt

Kontrollera att du har fullföljt instruktionerna i steg 1 *Installera maskinen* på sidorna 9 till 11.

- 1 Anslut nätverkskabeln till maskinen och sedan till nätverket.

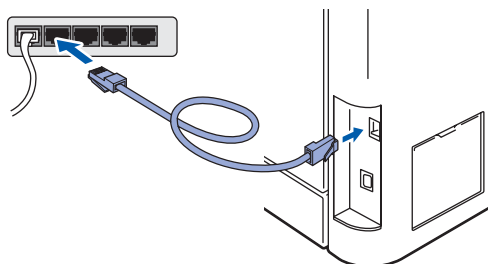

Obs

Sätt i nätkabeln och slå sedan på strömbrytaren.

- 2 Starta Macintosh®-datorn.
- 3 Sätt in den medföljande cd-skivan i cd-läsaren.

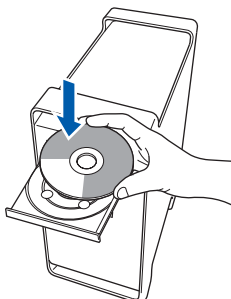

4

Dubbelticka på ikonen **Start Here OSX** när du ska installera.
Följ instruktionerna på skärmen.



Ha tålamod, det tar några sekunder innan programmet har installerats. Slutför installationen genom att klicka på **Starta om**.



Obs

Information om hur du installerar PS-drivrutinen finns i *Bruksanvisning för nätverksanvändare*.

- 5** Brother programvaran söker efter Brother-enheter. Under denna tid visas följande skärm.

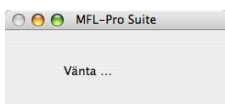

Obs

- Markera maskinen i listan och klicka på **OK** om maskinen har konfigurerats för nätverket. Det här fönstret visas inte om det bara finns en maskin ansluten till nätverket eftersom den väljs automatiskt. Gå vidare till steg 6.

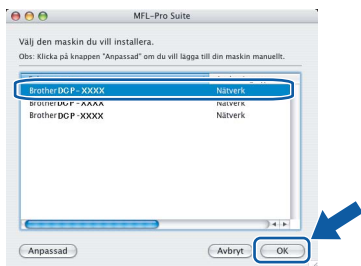

- Klicka på **OK** om den här skärmen visas.



Skriv ett namn för din Macintosh® i **Displaynamn** med högst 15 tecken och klicka på **OK**. Gå vidare till steg 6.



- Namnet du anger visas på maskinens LCD-skärm när du trycker på **Scan**-knappen och väljer ett skanningsalternativ. (För ytterligare information, läs *Nätverksskanning i Bruksanvisning för programanvändare* som finns på cd-skivan.)

- 6** Klicka på **OK** när den här skärmen visas.

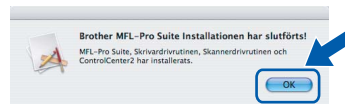

- OK!** För Mac OS® X 10.3.x eller senare: **MFL-Pro Suite, Brothers drivrutiner för skrivare och skanner samt Brother ControlCenter2 har installerats. Installationen är klar. Gå vidare till steg 11.**

- 7** För användare av Mac OS® X 10.2.4 till 10.2.8: Klicka på **Lägg till**.

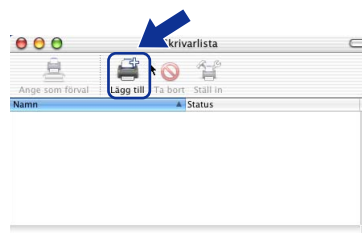

- 8** För användare av Mac OS® X 10.2.4 till 10.2.8: Gör de val som visas nedan.

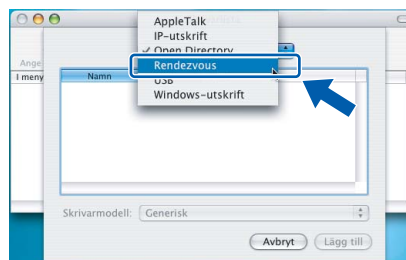

- 9** Markera modellnamnet och klicka på **Lägg till**.

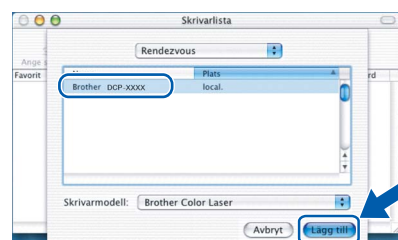

- 10** Klicka på **Utskriftskontroll** och sedan på **Avsluta Utskriftskontroll**.

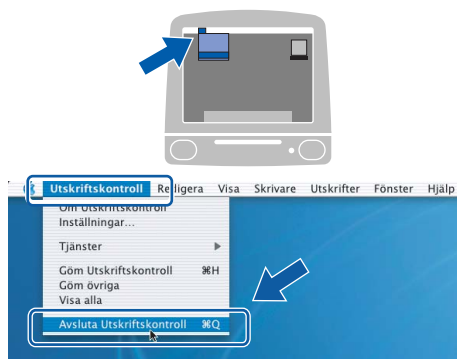

- OK!** **MFL-Pro Suite, Brothers drivrutiner för skrivare och skanner samt Brother ControlCenter2 har installerats. Installationen är klar.**

- 11** Dubbelklicka på ikonen **Presto! PageManager** och följ instruktionerna på skärmen när du ska installera Presto!® PageManager®.

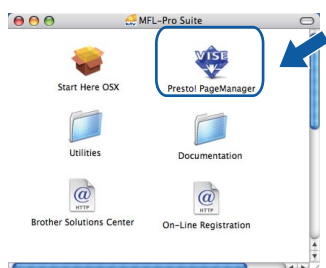
**Obs**

OCR-funktioner läggs till i Brother ControlCenter2 när Presto!® PageManager® installeras. Det är enkelt att skanna, dela och organisera foton och dokument med Presto!® PageManager®.

- OK!** **Presto!® PageManager® har installerats. Installationen är klar.**

Verktysprogrammet BRAdmin Light (för Windows®-användare)

Verktysprogrammet BRAdmin används för inledande inställning av nätverksanslutna Brother-enheter. Du kan även söka efter Brother-produkter i ett nätverk, visa status och konfigurera grundläggande nätverksinställningar som t.ex. IP-adress.

För ytterligare information om BRAdmin Light, besök vår hemsida på <http://solutions.brother.com/>.

Obs

Om du behöver ett program för avancerad skrivarhantering kan du hämta den senaste versionen av Brother BRAdmin Professional från <http://solutions.brother.com/>.

Installera konfigurationsverktyget BRAdmin Light

Obs

Skrivarservrens lösenord är som standard 'access'. Du kan ändra lösenordet med BRAdmin Light.

- 1 Klicka på **Installera andra drivrutiner/verktyg** på menyskärmen.



- 2 Klicka på **BRAdmin Light** och följ instruktionerna på skärmen.



Inställning av IP-adress, subnet-mask och gateway med hjälp av BRAdmin Light

Obs

Om du har en DHCP/BOOTP/RARP-server i nätverket behöver du inte utföra följande. Skrivarservern kommer automatiskt att erhålla sin IP-adress.

- 1 Starta BRAdmin Light. Programmet söker automatiskt efter nya enheter.

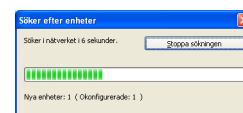

- 2 Dubbelklicka på den okonfigurerade enheten.

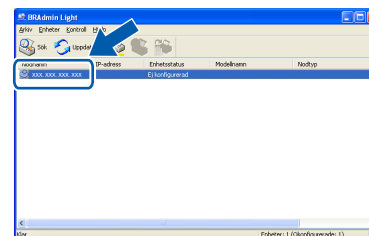

- 3 Välj **STATIC** som **Bootmetod**. Ange **IP-adress**, **Subnet Mask (Nätmask)** och **Gateway** och klicka på **OK**.

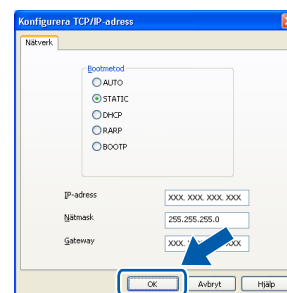

- 4 Adressinformationen sparas i maskinen.

Verktysprogrammet BRAdmin Light (för Mac OS[®] X-användare)

Verktysprogrammet BRAdmin används för inledande inställning av nätverksanslutna Brother-enheter. Du kan även söka efter Brother-produkter i ett nätverk, visa status och konfigurera grundläggande nätverksinställningar som t.ex. IP-adress via en dator som har Mac OS[®] X 10.2.4 eller senare.

BRAdmin Light installeras automatiskt när du installerar skrivardrivrutinen. Om du har installerat skrivardrivrutinen behöver du inte installera programmet igen. För ytterligare information om BRAdmin Light, besök vår hemsida på <http://solutions.brother.com/>.

Inställning av IP-adress, subnet-mask och gateway med hjälp av BRAdmin Light

Obs

- Om du har en DHCP/BOOTP/RARP-server i nätverket behöver du inte utföra följande. Skrivarservern kommer automatiskt att erhålla sin IP-adress.
- Kontrollera att version 1.4.1_07 eller senare av Java[™]-klientprogram är installerat på din dator.
- Skrivarservers lösenord är som standard 'access'. Du kan ändra lösenordet med BRAdmin Light.

- 1 Dubbelklicka på **Macintosh HD**-ikonen på skrivbordet.

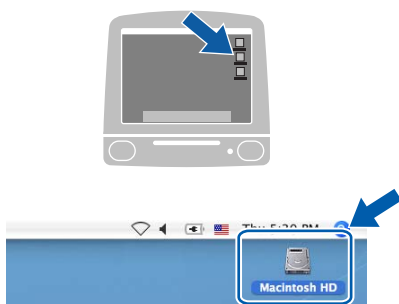

- 2 Välj **Bibliotek**, **Printers**, **Brother** och därefter **Utilities**.

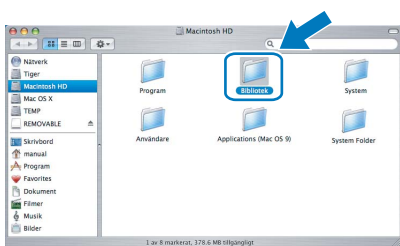

- 3 Kör programmet genom att dubbelklicka på filen **BRAdmin Light.jar**. BRAdmin Light söker sedan automatiskt efter nya enheter.

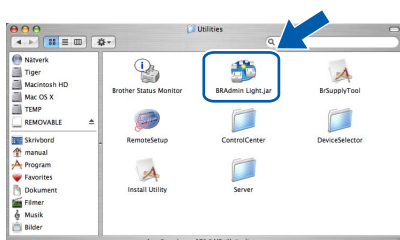

- 4 Dubbelklicka på den okonfigurerade enheten.

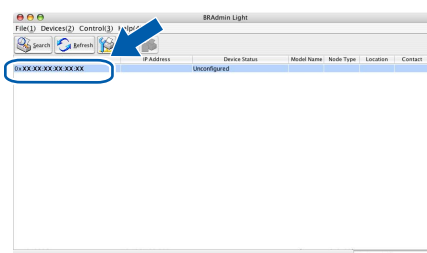

- 5 Välj **STATIC (STATIC)** som **Boot Method (Bootmetod)**. Ange **IP Address (IP-adress)**, **Subnet Mask (Nätmask)** och **Gateway (Gateway)** och klicka på **OK**.

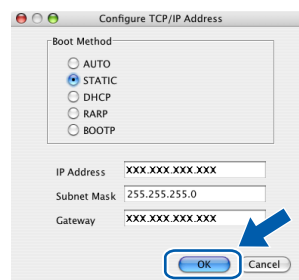

- 6 Adressinformationen sparas i maskinen.

Webbaserad hantering (webbläsare)

Brother skrivarservern har en webbserver som gör att du kan övervaka enhetens status och ändra vissa konfigurationsinställningar via HTTP (Hyper Text Transfer Protocol).

Obs

- Användarnamnet är **'admin'** och standardlösenordet är **'access'**. Du kan ändra lösenordet via en webbläsare.
- Vi rekommenderar Microsoft Internet Explorer 6.0[®] (eller senare) eller Firefox[®] 1.0 (eller senare) för Windows[®] och Safari[™] 1.0 för Macintosh[®]. Kontrollera även att JavaScript och cookies är aktiverade oavsett vilken webbläsare som används. Vi rekommenderar att du uppgraderar till Safari[™] 1.2 eller senare för att aktivera JavaScript. Du måste känna till skrivarservrens IP-adress om du vill använda en webbläsare.

1 Öppna webbläsaren.

2 Skriv http://skrivarens_IP-adress / i webbläsaren ("skrivarens_IP-adress" står för skrivarens IP-adress eller skrivarservrens namn).

- Till exempel: http://192.168.1.2/

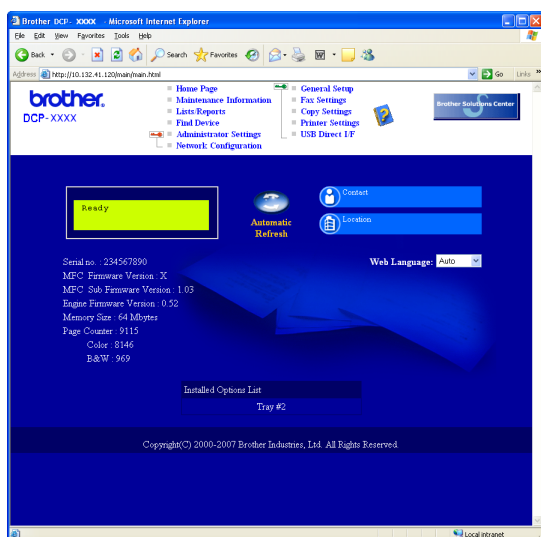

Se kapitel 2 i Bruksanvisning för nätverksanvändare på cd-skivan.

Återställa nätverksinställningarna till fabriksinställningarna

Följ stegen nedan om du vill återställa alla nätverksinställningar för den inbyggda skrivare/skannerservern till fabriksinställningarna.

- 1** Kontrollera att maskinen inte används och koppla sedan bort alla kablar från maskinen (utom nätkabeln).
- 2** Tryck på **Menu, 4, 0**.
- 3** Tryck på **1** och välj **Reset**.
- 4** Tryck på **1** och välj **Ja**.
- 5** Maskinen startas om. Anslut kablarna när maskinen har startats om.

Extra minne

Följande tillbehör finns för maskinen. Du kan utöka maskinens funktioner genom att installera mer minne.

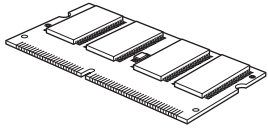
DIMM-minne

Du kan utöka minnet genom att installera en minnesmodul (144-pins SO-DIMM). (Mer information finns i Bruksanvisningen.)

Förbrukningsartiklar

När det är dags att byta ut förbrukningsartiklar visas ett felmeddelande på LCD-skärmen.

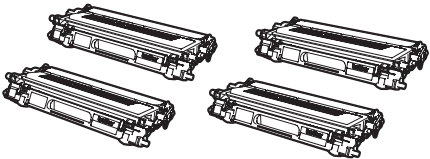
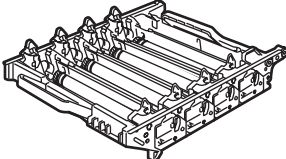
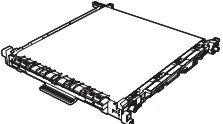
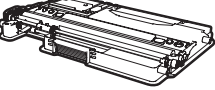
Gå till <http://solutions.brother.com/> eller kontakta en lokal Brother-återförsäljare om du vill ha mer information om maskinens förbrukningsartiklar.

Tonerkassett	Trumma
<Standardtoner> TN-130C/TN-130M/TN-130Y/TN-130BK <Toner med hög kapacitet> TN-135C/TN-135M/TN-135Y/TN-135BK	DR-130CL
	
Bältenhet (BU-100CL)	Spilltonerlåda (WT-100CL)
	

Varumärken

Brother-logotypen är ett registrerat varumärke som tillhör Brother Industries, Ltd.

Brother är ett registrerat varumärke som tillhör Brother Industries, Ltd.

Multi-Function Link är ett registrerat varumärke som tillhör Brother International Corporation.

Microsoft, Windows och Windows Server är registrerade varumärken som tillhör Microsoft Corporation i USA och/eller andra länder.

Windows Vista är antingen ett registrerat varumärke eller ett varumärke som tillhör Microsoft Corporation i USA och andra länder.

Macintosh och True Type är registrerade varumärken som tillhör Apple Inc.

Nuance, Nuance-logotypen, PaperPort och ScanSoft är varumärken eller registrerade varumärken som tillhör Nuance Communications, Inc. eller dess dotterbolag i USA och/eller andra länder.

Presto! PageManager är ett registrerat varumärke som tillhör NewSoft Technology Corporation.

För varje företag vars program omnämns i den här bruksanvisningen finns licensavtal med avseende på de upphovsrättsskyddade programmen i fråga.

Alla övriga märken och produktnamn som omnämns i den här bruksanvisningen är varumärken eller registrerade varumärken som tillhör respektive företag.

Sammanställningar och publikation

Den här bruksanvisningen har under överinseende av Brother Industries Ltd. sammanställts och publicerats med uppdaterade produktbeskrivningar och specifikationer.

Innehållet i den här bruksanvisningen och specifikationerna för den här produkten kan ändras utan föregående meddelande.

Brother förbehåller sig rätten att utan förvarning göra ändringar i specifikationer och materialet häri, och ansvarar inte för eventuella skador (inklusive följskador) som orsakas av tillförlitelse på det presenterade materialet, inklusive men inte begränsat till, skrivfel eller andra misstag.

Den här produkten är utformad att användas i affärsmiljö.

brother®