

Makineyi kullanmadan önce doğru kurulum ve yükleme için bu Hızlı Kurulum Kılavuzu'nu okuyun. Makinenizi hemen kullanıma hazır hale getirmenize yardımcı olmak için, bu kılavuzda makinenizin özelliklerinin çoğu fabrika varsayılanı ayarlarında bırakılmıştır. Tüm özelliklerin kullanımı hakkında ayrıntılı bilgi edinmek, varsayılan ayarları değiştirmek veya makinenizde ortaya çıkabilecek bir sorunu gidermek için lütfen Kullanım Kılavuzuna bakın.

Hızlı Kurulum Kılavuzu'nu görüntülemek için lütfen <http://solutions.brother.com/> adresini ziyaret edin.



! ÖNEMLİ

Arabirim kablosunu henüz BAĞLAMAYIN.

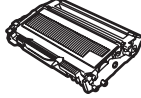

1

Makineyi paketinden çıkarın ve bileşenleri kontrol edin

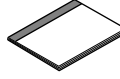
	 Drum Ünitesi Grubu (Standart Toner Kartuşu dahildir)	 CD-ROM'lar (Windows®) (Macintosh)
 AC Güç Kablosu	 Kullanım Kılavuzu	 Hızlı Kurulum Kılavuzu

! UYARI

Makinenizin paketlemede plastik paketler kullanılır. Boğulma tehlikesini önlemek için lütfen bu torbaları bebekler ve çocuklardan uzak tutun.







Not

- Kutuda bulunan bileşenler ülkenize bağlı olarak farklılık gösterebilir.
- Makinenizi göndermeniz gerektiğinde kullanmak üzere tüm paketleme malzemelerini saklayın.
- Arabirim kablosu standart donanım değildir. Kullanmak istediğiniz uygun arabirim kablosunu satın alın (USB).

USB kablosu

- Lütfen 2 metreden daha kısa bir USB 2.0 kablosu (Tür A/B) kullandığınızdan emin olun.
- Henüz arabirim kablosunu BAĞLAMAYIN. Arabirim kablosu MFL-Pro kurulum işlemi sırasında bağlanır.
- USB Kablosu kullanıyorsanız, klavyedeki USB bağlantı noktası veya güç verilmeyen USB hub'ına değil bilgisayarınızın USB bağlantı noktasına bağladığınızdan emin olun.

Bu el kitabında kullanılan semboller

 UYARI	UYARI'lar, olası yaralanmaları önlemek için yapmanız gerekenleri söyler.
 DİKKAT	DİKKAT'ler, olası küçük yaralanmalardan sakınmak veya önlemek için uygulamanız gereken işlemleri belirtir.
 ÖNEMLİ	ÖNEMLİ, olası makine sorunları veya makine hasarı ya da başka nesnelere hasar vermekten sakınmak veya önlemek için uygulamanız gereken işlemleri açıklar.
	Elektrik Tehlikesi simgeleri sizi olası elektrik çarpmalarına karşı uyarır.
	Sıcak Yüzey simgeleri sıcak makine parçalarına dokunmamanız için uyarır.
 Not	Ortaya çıkan durumu nasıl yanıt vermenizi size söyleyen veya o anki işlemin diğer özelliklerle nasıl çalıştığıyla ilgili ipuçları veren notlar.
 Kullanım Kılavuzu Yazılım Kullanım Kılavuzu	Kullanım Kılavuzu veya Yazılım Kullanım Kılavuzu'na olan başvuruları gösterir.

DİKKAT

Makineyi taşıırken, makinenin altında bulunan yan tutma yerlerinden tutun. Makineyi, tarayıcı birimini tutarak TAŞIMAYIN.

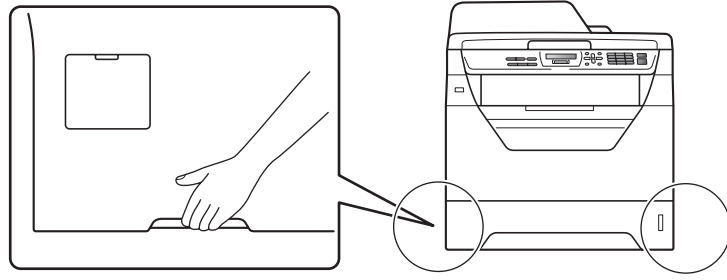

Not

Resimde gösterildiği gibi makinenin etrafında boşluk bırakın.

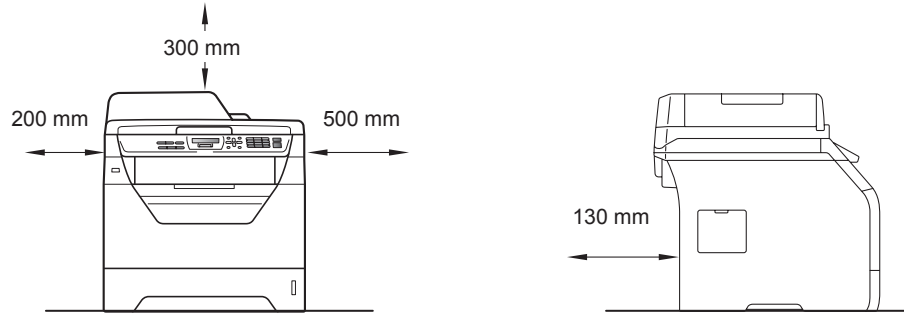

2

Drum ünitesini ve toner kartuşu tertibatını takma

ÖNEMLİ

Arabirim kablosunu henüz BAĞLAMAYIN.



a Tarayıcı camını koruyan koruyucu şerit ve filmi çıkarın.

b Ön kapak açma düğmesini basın ve ön kapağı 1 açın.

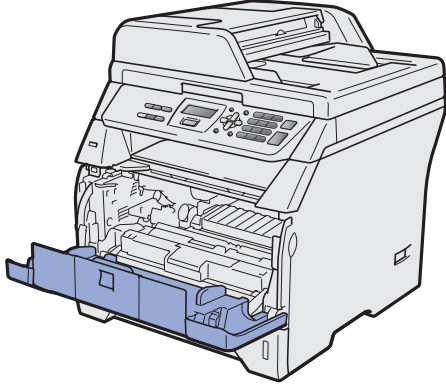
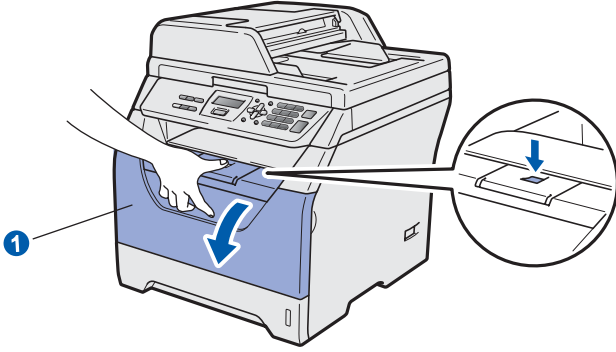

c Drum ünitesini ve toner kartuşu tertibatını paketinden çıkarın.

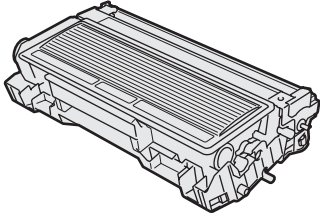

d Tonerin tertibat içinde düzgün dağılması için birkaç defa yanlara doğru hafifçe sallayın.

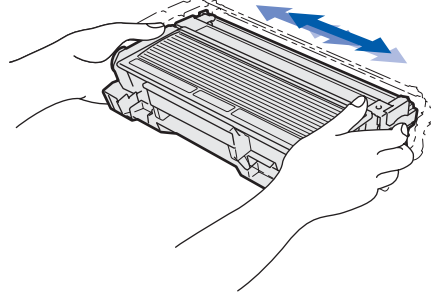

e Drum ünitesi tertibatını yerine oturuncaya kadar makinenin içine itin.

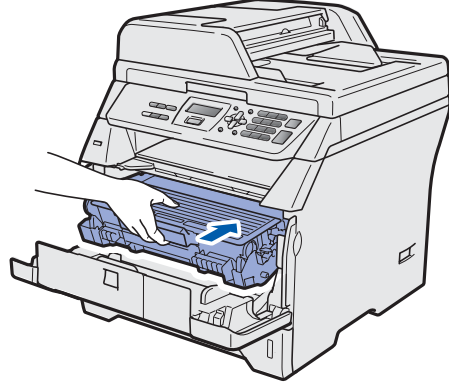

f Makinenin ön kapağını kapatın.

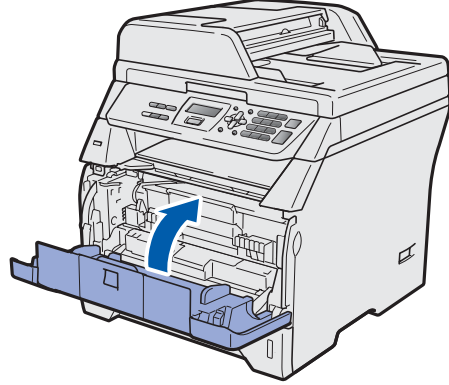

3

Kağıt tepsisine kağıt yerleştirme

- a** Kağıt tepsisini makineden tamamen dışarı çekin.

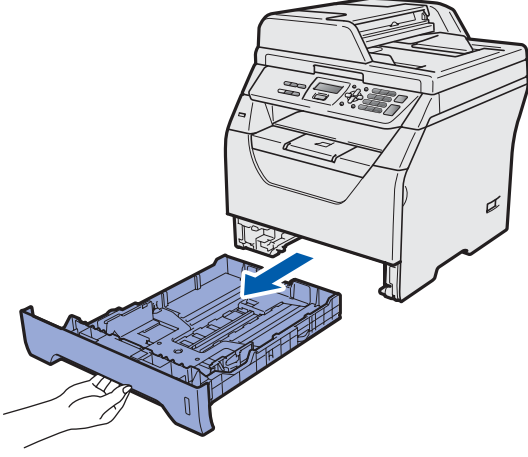

- b** Mavi kağıt kılavuzunu serbest bırakma koluna **1** basarken, kağıt kılavuzlarını tepsiye yerleştirdiğiniz kağıt boyutuna uyacak biçimde kaydırın. Kılavuzların yuvalarda sabit olduğundan emin olun.

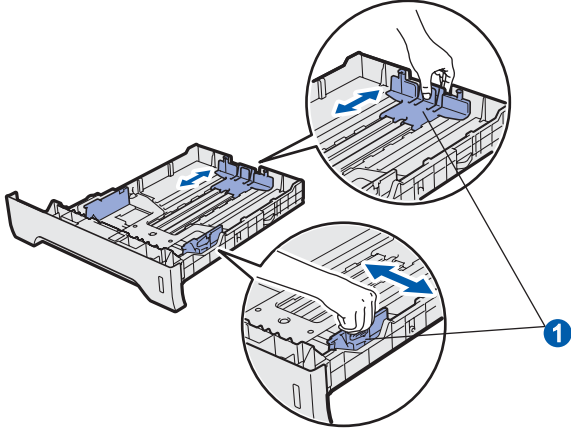

- c** Kağıt sıkışmaları ve yanlış beslemeleri önlemek için kağıt yığını iyice havalandırın.

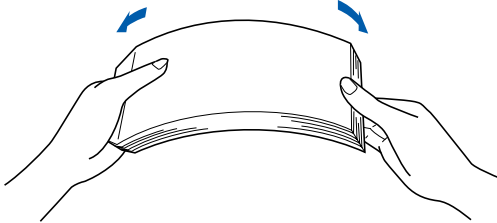

- d** Kağıdı tepsiye yerleştirin ve kağıdın en çok kağıt işaretinin **1** altında olduğundan emin olun. Yazdırılacak taraf aşağıya doğru bakmalıdır.

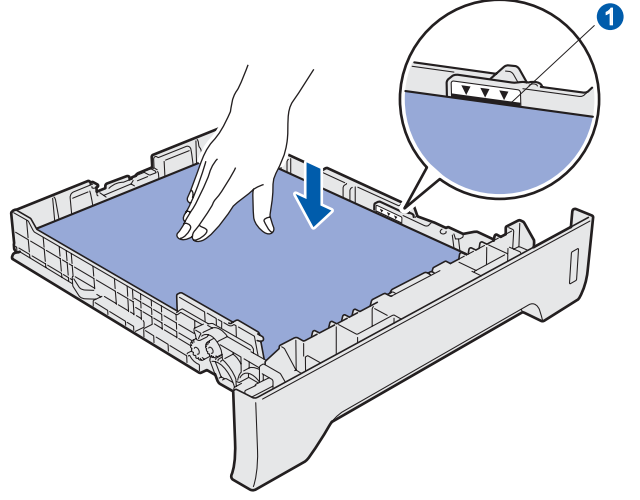

! ÖNEMLİ

Düzgün besleme için kağıt kılavuzlarının kağıt kenarlarına temas ettiğinden emin olun.

- e** Kağıt tepsisini sıkıca makineye geri yerleştirin. Makinenin içine tamamen girdiğinden emin olun.
- f** Kağıdın çıkış tepsisinden aşağıya doğru kaymasını önlemek için destek kanatçığını **1** açın.

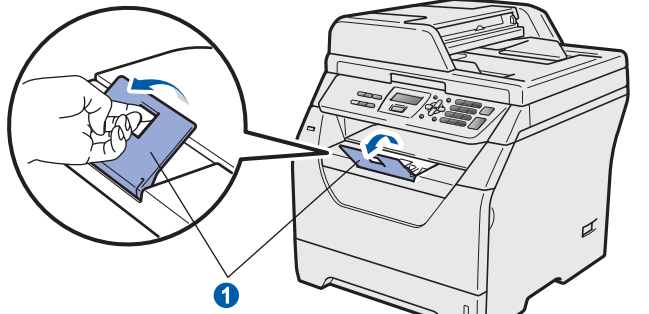

4

Güç kablosunu bağlama

ÖNEMLİ

Arabirim kablosunu henüz BAĞLAMAYIN.

- a** Makine güç anahtarının kapalı olduğundan emin olun. AC güç kablosunu makineye bağlayın.

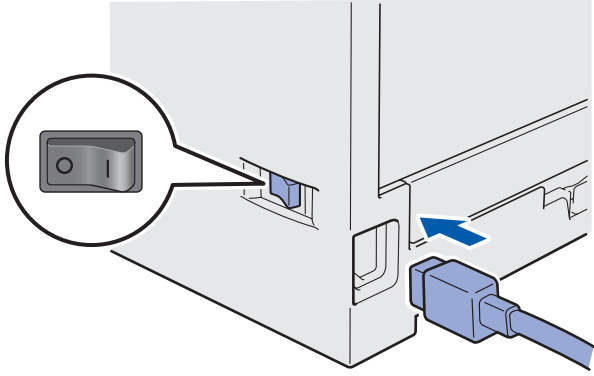

- b** AC güç kablosunu AC prizine bağlayın. Güç anahtarını açın.

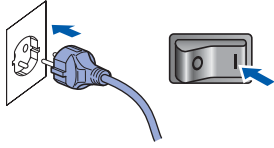

5

Dilinizi seçin

- a** Güç anahtarını açtıktan sonra, LCD'de aşağıdaki bilgiler görünür:

Select Language
Press OK Key

OK'a basın.

- b** Dilinizi seçmek için  veya  tuşuna basın ve OK'a basın.

Select ▲▼ or OK
Türkçe

- c** LCD'de seçiminizi doğrulamanız istenir.

Türkçe?
1.Evet 2.Hayır

LCD'de doğru dil gösterilirse, 1'e basın.

—YA DA—

Dili yeniden seçmek üzere adım **a**'ya geri gitmek için 2'ye basın.



Not

Yanlış dil ayarladıysanız, makinenin denetim masasından dili değiştirebilirsiniz. (Menü, 1, 0)

6

LCD kontrastını belirleme (gerekirse)

LCD'yi okumada sorun yaşıyorsanız, kontrast ayarını değiştirmeyi deneyin.

a Menü'ye basın.

b 1'e basın.

c 5'e basın.

d Kontrastı artırmak için  tuşuna basın.

—YA DA—

Kontrastı azaltmak için  tuşuna basın.

OK'a basın.

e Durdur/Çık'a basın.

7

Tarih ve saati belirleme

Bu ayar, USB'ye Tarama özelliği kullanılırken makinenin oluşturulan dosyaları adlandırmasını sağlar.

a Menü'ye basın.

b 5'e basın.

c 1'e basın.

d Çevirme tuşlarında yılın son iki rakamını girin ve OK'a basın.

Tarih ve Saat
Yıl:2009

(örneğin, 2009 için 0, 9 girin.)

e Çevirme tuşlarında ay için iki rakam girin ve OK'a basın.

Tarih ve Saat
Ay:03

(örneğin, Mart için 0, 3 girin.)

f

Çevirme tuşlarında gün için iki rakam girin ve OK'a basın.

Tarih ve Saat
Gün:25

(örneğin, 2, 5 girin.)

g

Saati çevirme tuşlarında 24 saat biçiminde girin ve OK'a basın.

Tarih ve Saat
Saat:15:25

(örneğin, 3:25 Ö.S. için 1 5, 2 5 girin.)

h

Durdur/Çık'a basın.

8



Otomatik yaz saati

Makineyi, Yaz Saatini otomatik olarak değiştirecek biçimde ayarlayabilirsiniz. İlbaharda otomatik olarak kendini bir saat ileri ve Sonbaharda bir saat geri alır.

a Menü'ye basın.

b 5'e basın.

c 2'ye basın.

d Açık veya Kapalı seçmek için  veya  tuşuna basın.

OK'a basın.

e Durdur/Çık'a basın.

9

Baęlantı türünüzü seçme

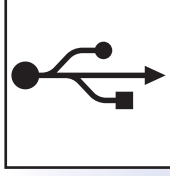
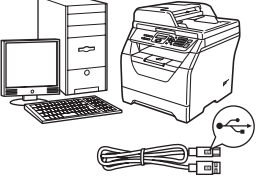

USB Arabirimi Kullanıcıları için

Windows® , sayfa 8'e gidin

Macintosh, sayfa 12'ye gidin



USB Arabirimi Kullanıcıları için (Windows® 2000 Professional/XP/XP Professional x64 Edition/ Windows Vista®)

10 Yüklemeden önce

- a** Bilgisayarınızın AÇIK olduğundan ve Yönetici haklarıyla oturum açtığınızdan emin olun.

! ÖNEMLİ

- USB kablosunu henüz BAĞLAMAYIN.
- Çalışmakta olan programlar varsa, bunları kapatın.
- Makineye USB Flaş bellek sürücüsü takılı olmadığından emin olun.
- Ekran işletim sistemine bağlı olarak farklı olabilir.
- Birlikte verilen CD-ROM'da ScanSoft™ PaperPort™ 11SE vardır. Bu yazılım, Windows® 2000 (SP4 veya daha üstü), XP (SP2 veya daha üstü), XP Professional x64 Edition ve Windows Vista® desteğine sahiptir. MFL-Pro Suite'ı yüklemeye başlamadan önce en son Windows® Service Pack'ine güncelleyin.

- b** Zaten bir arabirim kablosu bağladıysanız, kapatın ve makineyi AC prizinden çekin ve bilgisayarınızdan ayırın.

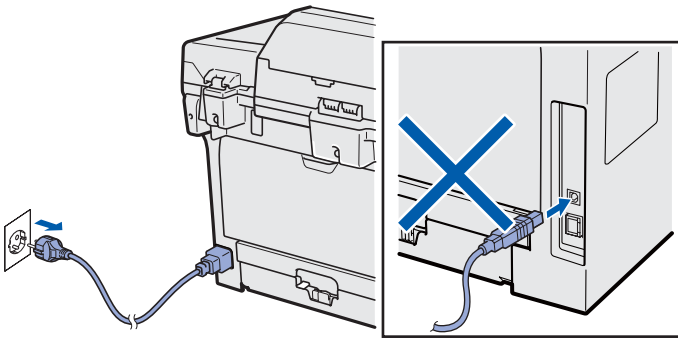

11 MFL-Pro Suite'ı yükleme

- a** Birlikte verilen CD-ROM'u CD-ROM sürücüsüne yerleştirin. Model adı ekranı görünürse, makinenizi seçin. Dil ekranı görünürse, dilinizi seçin.

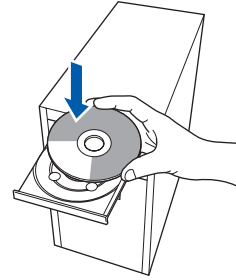

Not

Brother ekranı otomatik olarak görünmezse, **Bilgisayarım (Bilgisayar)**'a gidin, CD-ROM simgesini çift tıklayın ve ardından **Start.exe**'yi çift tıklayın.

- b** CD-ROM üst menüsü görünür. İlk Kurulum'a tıklayın.



- c** MFL-Pro Suite Kur'a tıklayın.





USB

Windows®

Windows®
USB
Macintosh

Not

- **Yükleme otomatik olarak devam etmiyorsa, CD-ROM'u çıkarıp takarak ya da kök klasörden Start.exe programını çift tıklatarak üst menüye yeniden açın ve MFL-Pro Suite'i yüklemek için adım c'den devam edin.**
- **Windows Vista®'da, Kullanıcı Hesabı Denetimi ekranı görüldüğünde, İzin Ver'i tıklatın.**

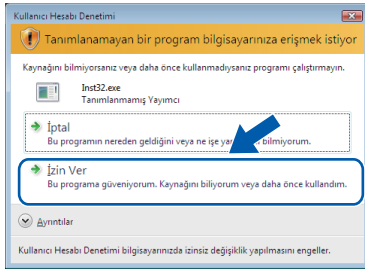

- d** ScanSoft™ PaperPort™ 11SE **Lisans Sözleşmesi** penceresi görüldüğünde, yazılım **Lisans Sözleşmesi**'ni kabul ediyorsanız **Evet**'i tıklatın.

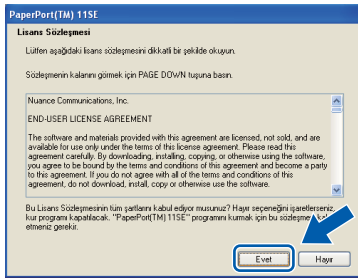

- e** ScanSoft™ PaperPort™ 11SE yüklemesi otomatik olarak başlatılır ve MFL-Pro Suite yüklemesini takip eder.

- f** Brother MFL-Pro Suite Yazılımı **Lisans Sözleşmesi** penceresi görüldüğünde, yazılım **Lisans Sözleşmesi**'ni kabul ediyorsanız **Evet**'i tıklatın.

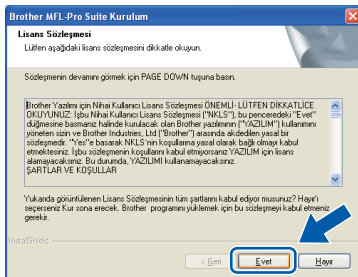

- g** **Standart**'i seçin ve ardından **İleri**'yi tıklatın. **Yükleme** devam eder.

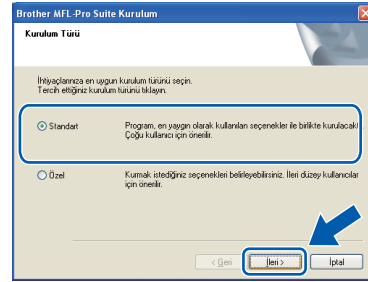

Not

PS sürücüsünü (Brother BR Script Sürücüsü) yüklemek isterseniz, Özel'i seçin ve ardından ekran yönergelerini uygulayın. Özellikleri Seç ekranı görüldüğünde, PS Yazıcı Sürücüsü'nü işaretleyin ve ardından ekran yönergelerini uygulamaya devam edin.

- h** Makine durumu ve hata bildirimlerini bilgisayarınızdan izlemek istemiyorsanız, **Durum Monitörünü etkinleştir** işaretini kaldırın ve ardından **İleri**'yi tıklatın.

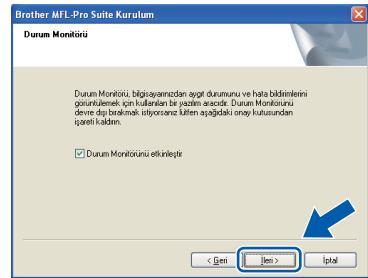

- i** Bu ekran görüldüğünde sonraki adıma gidin.

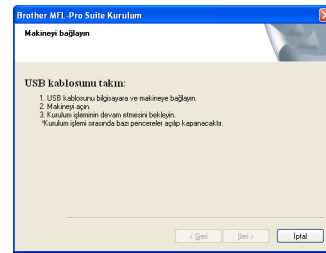





12 USB kablosu bağlama

! ÖNEMLİ

- Makineyi klavye üzerindeki USB bağlantı noktasına veya elektrikle beslenmeyen USB hub'ına BAĞLAMAYIN.
- Makineyi doğrudan bilgisayarınıza bağlayın.

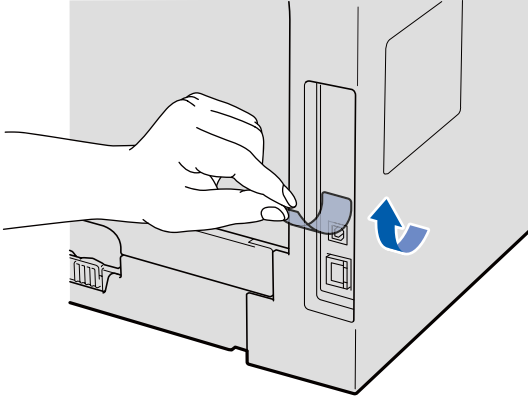
- a** USB arabirimi bağlayıcısını kapatan etiketi çıkarın.



- b** USB kablosunu makinedeki  sembolüyle işaretli USB bağlayıcısına bağlayın. Daha sonra kabloyu bilgisayarınıza bağlayın.

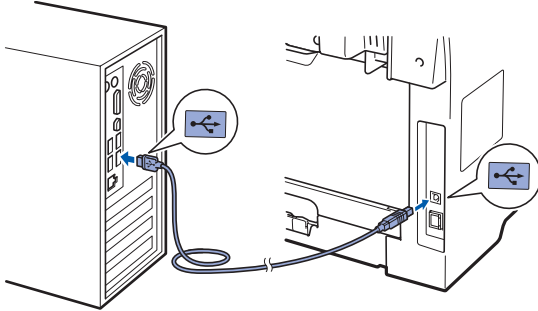

13 Güç kablosunu bağlama

- a** AC güç kablosunu AC prizine bağlayın. Güç anahtarını açın.

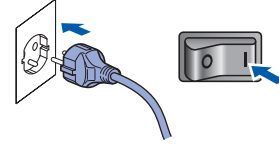

Brother sürücülerinin yüklemesi otomatik olarak başlatılır.

Ekranlar arka arkaya görünür.

! ÖNEMLİ

Yükleme sırasında herhangi bir ekranı İPTAL ETMEYİN. Tüm ekranların görünmesi birkaç saniye sürebilir.

- b** **On-Line Kayıt** ekranı gösterildiğinde, seçiminizi yapın ve ekran yönergelerini uygulayın. Kayıt işlemi tamamlandığında, bu pencereye geri dönmek için web tarayıcısını kapatın. Daha sonra **İleri**'yi tıklayın.

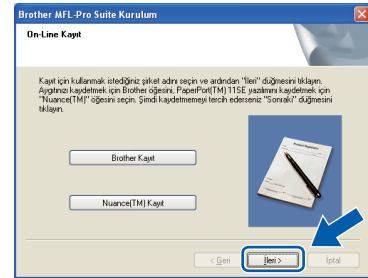



USB

Windows®

14

Bitirme ve yeniden başlatma

- a** Bilgisayarınızı yeniden başlatmak için **Son**'a tıklayın.
Bilgisayarı yeniden başlattıktan sonra, Yönetici haklarıyla oturum açmalısınız.

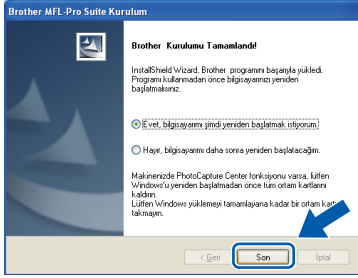

Not

Yazılımı yüklerken hata iletisi görünürse, **Başlat/Tüm Programlar/Brother /DCP-XXXX**'de bulunan **Kurulum Tanılar**'nı çalıştırın (DCP-XXXX modelinizin adıdır).

- b** Firmware Güncellemeleri için Kontrol Et ekranında, istediğiniz ürün yazılımı güncelleme ayarını seçin ve **Tamam**'ı tıklayın. Adım **h**'de Durum Monitörü ayarını devre dışı bıraktıysanız, ekran görünmeyecektir.

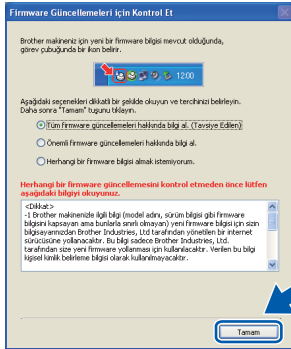

Not

Ürün yazılımı güncellemesi için İnternet erişimi gereklidir.

Bitti

Yükleme artık tamamlanmıştır.

Not

XML Kağıt Belirtimi Yazıcı Sürücüsü
XML Kağıt Belirtimi Yazıcı Sürücüsü, XML Kağıt Belirtimi belgeleri kullanan uygulamalardan yazdırırken en uygun sürücüdür. Lütfen <http://solutions.brother.com/> adresindeki Brother Çözüm Merkezi'ne erişerek en son sürücüyü karşıdan indirin.

Windows®
Macintosh
USB



USB Arabirimi Kullanıcıları için (Mac OS X 10.3.9 veya daha üstü)

10 Yüklemeden önce

- a** Makinenizin elektriğe bağlı Macintosh'unuzun AÇIK olduğundan emin olun. Yönetici haklarıyla oturum açmalısınız.

! ÖNEMLİ

Makineye USB Flaş bellek sürücüsü takılı olmadığından emin olun.

11 USB kablosu bağlama

! ÖNEMLİ

- Makineyi klavye üzerindeki USB bağlantı noktasına veya elektrikle beslenmeyen USB hub'ına BAĞLAMAYIN.
- Makineyi doğrudan Macintosh'unuza bağlayın.

- a** USB arabirimi bağlayıcısını kapatan etiketi çıkarın.

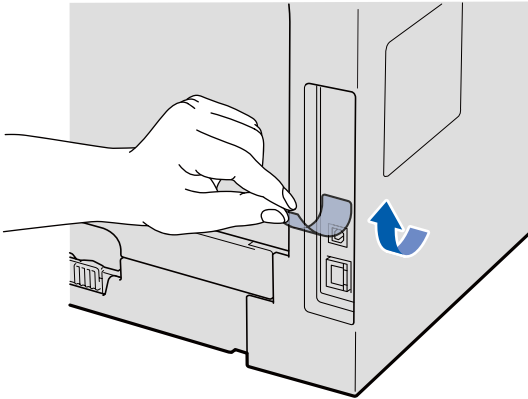

- b** USB kablosunu makinedeki  sembolüyle işaretli USB bağlayıcısına bağlayın. Daha sonra kabloyu bilgisayarınıza bağlayın.

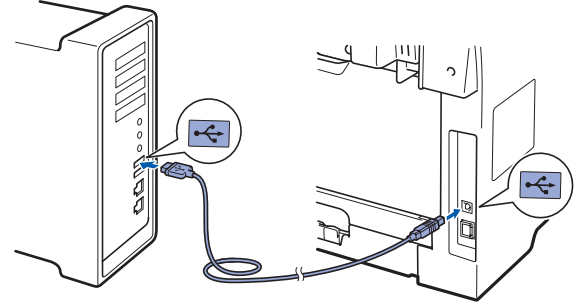

12 MFL-Pro Suite'ı yükleme

- a** Birlikte verilen CD-ROM'u CD-ROM sürücüsüne yerleştirin.

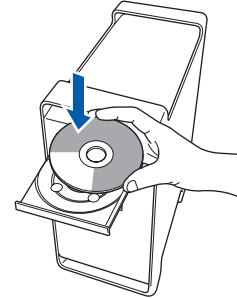

- b** Yükleme için **Start Here OSX** (OSX'i Buradan Başlat)'ı çift tıklayın.

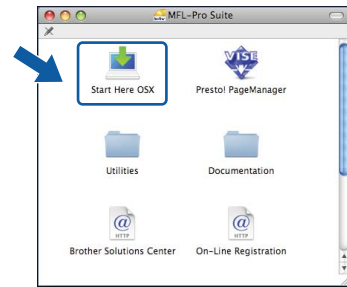

Lütfen bekleyin, yazılımın yüklenmesi birkaç saniye sürer. Yüklemeden sonra, yazılım yüklemesini bitirmek için **Restart** (Yeniden Başlat)'ı tıklayın.

✍ Not

Lütfen, PS sürücüsünü yüklemek istiyorsanız, CD-ROM'daki Yazılım Kullanım Kılavuzu'na bakın. (Brother BR Script Sürücüsü)



- c Brother yazılımı Brother aygıtını arar. Bu sırada aşağıdaki ekran görünür.

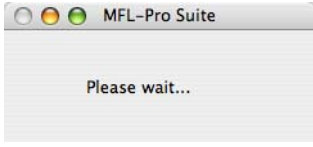

- d Listedeki makineyi seçin ve ardından **OK** (Tamam)'ı tıklayın.

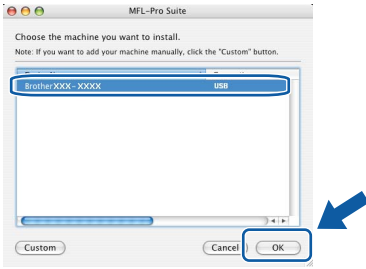

- e Bu ekran görüldüğünde, **OK** (Tamam)'ı tıklayın.

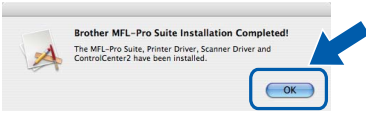

- OK!** MFL-Pro Suite yüklemesi tamamlanır. 13. sayfadaki 13. adıma gidin.

13 Presto! PageManager'ı yükleme

Presto! PageManager yüklendiğinde Brother ControlCenter2'ye OCR özelliği eklenir. Presto! PageManager ile fotoğrafları ve belgeleri kolaylıkla tarayabilir, paylaşabilir ve düzenleyebilirsiniz.

- a Presto! PageManager'ı çift tıklayın ve ekran yönergelerini uygulayın.

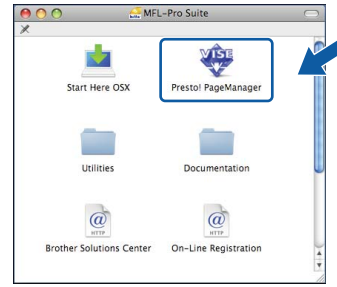

Bitti

Yükleme artık tamamlanmıştır.

Seçenekler

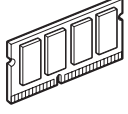
SO-DIMM Bellek
 <p>(144-pin SO-DIMM) bellek modülü takarak belleği genişletebilirsiniz.</p>

İsteğe bağlı uyumlu SO-DIMM Bellek ile ilgili daha fazla bilgi için, lütfen *Kullanım Kılavuzu*'na bakın veya <http://solutions.brother.com/> adresini ziyaret edin.

Yedek parçalar

Yedek parçaların değiştirilme zamanı geldiğinde LCD'de bir hata iletisi gösterilir. Makinenizin yedek parçalarıyla ilgili daha fazla bilgi için, <http://www.brother.com/original/> adresini ziyaret edin veya yerel Brother satıcınıza başvurun.

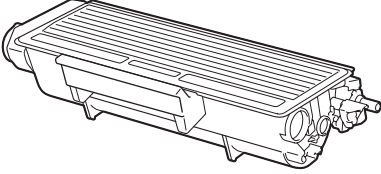
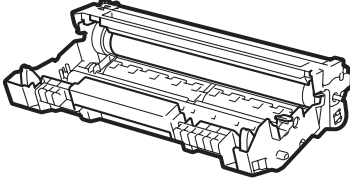
Toner kartuşu	Drum Ünitesi
TN-3250/TN-3290	DR-3215
	

Ticari Markalar

Brother logosu Brother Industries, Ltd.'nin kayıtlı ticari markasıdır.

Brother, Brother Industries, Ltd.'nin kayıtlı ticari markasıdır.

Multi-Function Link, Brother International Corporation'ın kayıtlı ticari markasıdır.

Windows Vista, Amerika Birleşik Devletleri ve diğer ülkelerde Microsoft Corporation'ın kayıtlı ticari markası veya ticari markasıdır.

Microsoft, Windows ve Windows Server ve Internet Explorer Amerika Birleşik Devletleri ve/veya diğer ülkelerde Microsoft Corporation'ın kayıtlı ticari markalarıdır.

Apple, Macintosh, Safari ve TrueType Amerika Birleşik Devletleri ve diğer ülkelerde Apple Inc.'in kayıtlı ticari markalarıdır.

Nuance, Nuance logosu, PaperPort ve ScanSoft, Amerika Birleşik Devletleri ve/veya diğer ülkelerde Nuance Communications, Inc. veya bağlı kuruluşlarının ticari markaları veya kayıtlı ticari markalarıdır.

Bu el kitabında bahsedilen yazılımın şirketleri patent programlarına özel Yazılım Lisans Sözleşmesi'ne sahiptir.

Tüm diğer ticari markalar kendi sahiplerinin malıdır.

Derleme ve Yayınlama

Bu el kitabı, en son ürün açıklamaları ve belirtileri kapsayacak biçimde Brother Industries, Ltd.'in gözetimi altında derlenip yayınlanmıştır.

Bu el kitabının içeriği ve bu ürünün teknik özellikleri bildirimde bulunulmaksızın değiştirilebilir.

Brother, buradaki teknik özellikler materyallerde bildirimde bulunulmaksızın değişiklik yapma hakkını saklı tutar ve bunlarla sınırlı olmamakla birlikte yazım hatası ve diğer yayınlı ilgili hatalar dahil olmak üzere sunulan materyallere güvenmenin neden olduğu herhangi bir zarardan sorumlu tutulamaz.

Telif Hakkı ve Lisans

©2009 Brother Industries, Ltd.