

Lue oikeat käyttö- ja asennusohjeet tästä pika-asennusoppaasta ennen kuin aloitat kirjoittimen käytön.

! TÄRKEÄÄ

ÄLÄ kytke liitäntäkaapelia vielä.

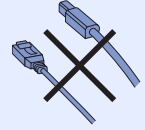

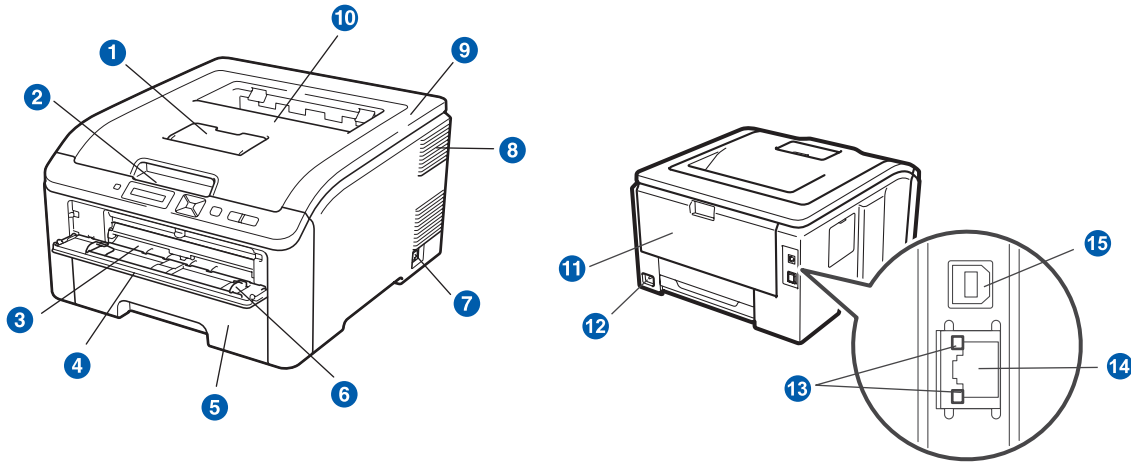

1

Pura kirjoitin pakkauksesta ja tarkasta osat

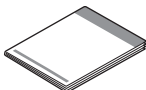

- 1 Luovutusalustan tukilappä (tukilappä)
- 2 Ohjauspaneeli
- 3 Käsinsyöttörajo
- 4 Käsinsyöttöraon kansi
- 5 Paperikasetti
- 6 Käsinsyötön paperiohjain
- 7 Virtakytkin

- 8 Tuuletusaukko
- 9 Yläkansi
- 10 Luovutusalusta
- 11 Takakansi (takaosan luovutusalusta)
- 12 Virtaliitin
- 13 Verkon tilan LED (Light Emitting Diodes) -merkkivalot
- 14 10/100BASE-TX (Ethernet) -portti
- 15 USB-liitin

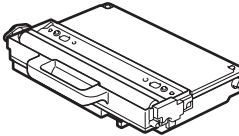
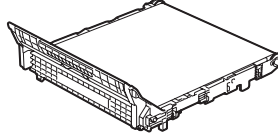
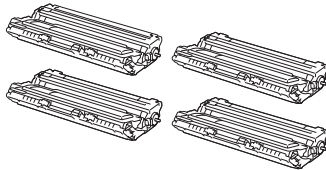
 <p>CD-ROM (mukaan lukien Käyttöopas ja Verkkokäyttäjän opas)</p>	 <p>Pika-asennusopas</p>	 <p>Virtajohto</p>
 <p>Hukkavärisäiliö (esiasennettu)</p>	 <p>Hihnayksikkö (esiasennettu)</p>	 <p>Rumpu ja värikasettiyksiköt (musta, syaani, magenta ja keltainen)</p>



Tanska:

Laitteen mukana toimitetussa virtajohdossa on maadoitettu kolmipiikkinen pistoke. Varmista, että tämä maadoitettu kolmipiikkinen pistoke sopii aiottuun sähköpistorasiaan. Tämän laitteen on oltava maadoitettu. Jos olet epävarma, kysy neuvoa ammattitaitoiselta sähköasentajalta.

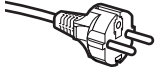

Ruotsi, Norja ja Suomi:

Laitteen mukana toimitetussa virtajohdossa on sivusta maadoitettu kaksipiikkinen pistoke. Varmista, että tämä sivusta maadoitettu kaksipiikkinen pistoke sopii aiottuun sähköpistorasiaan. Tämä laite pitää kytkeä maadoitettuun pistorasiaan. Mikäli liitännästä jää epäselvyyttä, soita päteville sähköasentajalle.

- Laitteen turvallisen käytön varmistamiseksi mukana toimitettu sähköpistoke on kytkettävä standardinmukaiseen maadoitettuun pistorasiaan. Maadoituksen puuttuminen voi aiheuttaa sähköiskuvaaran ja huomattavia sähkömagneettisia häiriöitä.

VAROITUS

- Kirjoittimen pakkausmateriaaleihin kuuluu muovipusseja. Tukehtumisvaaran välttämiseksi pidä nämä pussit poissa kaikenikäisten lasten ulottuvilta.
- Tämä kirjoitin on raskas ja painaa noin 19,0 kg. Tapaturmien välttämiseksi kirjoitinta ei saa nostaa yksin. Varo, etteivät sormesi jää puristuksiin, kun lasket kirjoittimen takaisin alas.

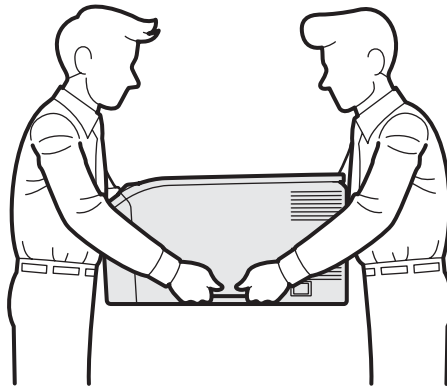

Vinkki

Jätä vähimmäistila kirjoittimen ympärille suunnilleen kuvan osoittamalla tavalla.

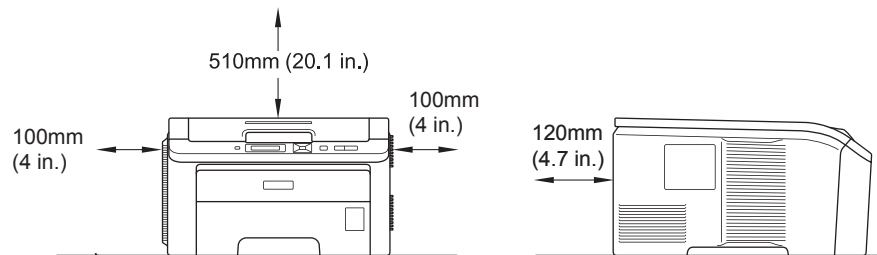

Vinkki

Liitäntäkaapeli ei ole vakiovaruste. Osta liitäntäkaapeli, joka sopii käyttämäsi liitäntään (USB tai verkko).







USB-kaapeli

- Käytä USB 2.0 -kaapelia (A/B-tyyppi), joka on enintään 2 metriä pitkä.
- Kun käytät USB-kaapelia, kytke se tietokoneen USB-porttiin. Älä käytä näppäimistön USB-porttia tai virratonta USB-keskitintä.

Verkkokaapeli

Käytä 10BASE-T- tai 100BASE-TX Fast Ethernet -verkkoon kytkemiseen suoraa luokan 5 (tai yli) parikaapelia.

Oppaassa käytetyt merkinnät

 VAROITUS	Noudata näitä VAROITUKSIA mahdollisten henkilövahinkojen välttämiseksi.
 HUOMAUTUS	HUOMAUTUKSILLA merkitään menetelmiä, joita noudattamalla voidaan välttää vähäisiä henkilövahinkoja.
 TÄRKEÄÄ	TÄRKEÄÄ-huomautus, jota noudattamalla laitetta käytetään oikein ja vältetään laitevahingot ja muut aineelliset vahingot.
	Vaarallinen jännite-kuvake varoittaa mahdollisesta sähköiskusta.
	Kuuma pinta -kuvake varoittaa koskemasta laitteen kuumia osia.
 Vinkki	Vinkki kertoo, miten toimia tietyissä tilanteissa, tai antaa vinkin siitä, miten valittu toiminto toimii yhdessä muiden toimintojen kanssa.
 Käyttöopas Verkkokäyttäjän opas	Viittaa mukana toimitetulla CD-ROM-levyllä olevan Käyttöoppaan tai Verkkokäyttäjän oppaan kohtaan.

2

Poista pakkausmateriaalit kirjoittimesta

! TÄRKEÄÄ

- Säilytä kaikki pakkausmateriaali ja laatikko siltä varalta, että kirjoitinta on joskus kuljetettava postitse.
- ÄLÄ liitä vielä virtajohtoa.

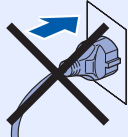

a Poista pakkausteippi kirjoittimen ulkopuolelta.

b Avaa yläkansi kokonaan nostamalla sitä kahvasta 1.

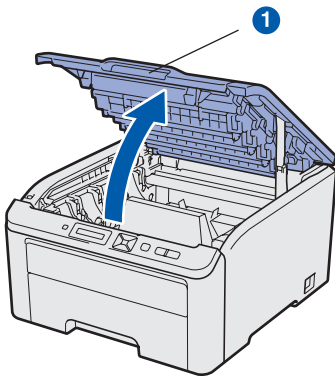

c Poista pakkausmateriaali kirjoittimen sisäpuolelta.

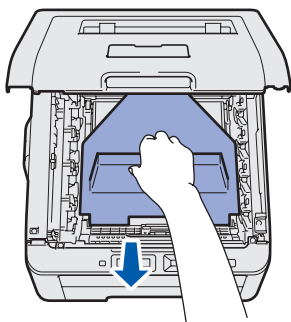

3

Asenna rumpu ja värikasettiyksiköt

a Pura neljän rumpun yksikkö ja värikasettiyksiköt ja ravista niitä varovasti puolelta toiselle useita kertoja, jotta väriaine jakaantuu kokoonpanon sisällä tasaisesti.

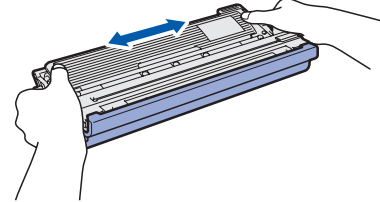

b Poista suojus vetämällä läppää kuten kuvassa.

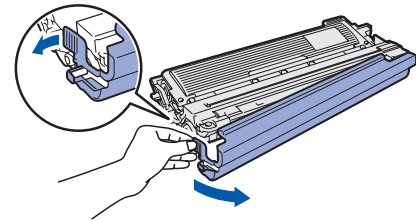

Vinkki

Älä koske pakkauskalvon pintaan. Siinä voi olla värijauhetta, joka saattaa tahrata ihoasi tai vaatteitasi.



! TÄRKEÄÄ

ÄLÄ koske rumpuyksikön pintaan, koska se saattaa vaikuttaa tulostuslaatuun.

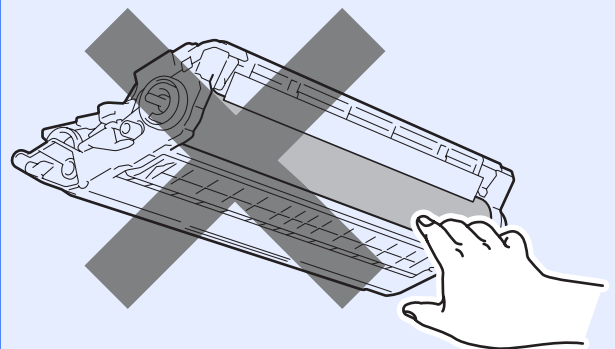

- c** Liu'uta kaikki neljä rumpu- ja värikasettisyksikköä kirjoittimeen kuten kuvassa. Varmista, että värikasetin väri vastaa kirjoittimen väritarraa.

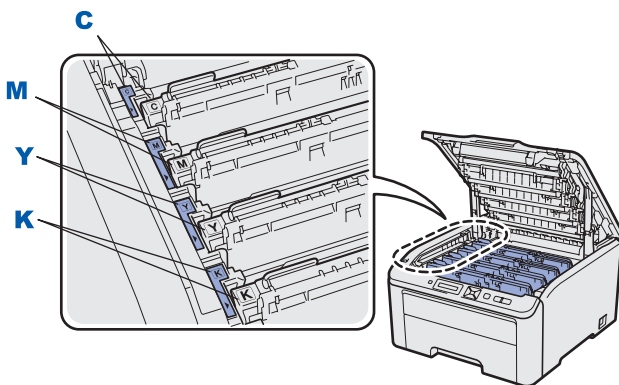
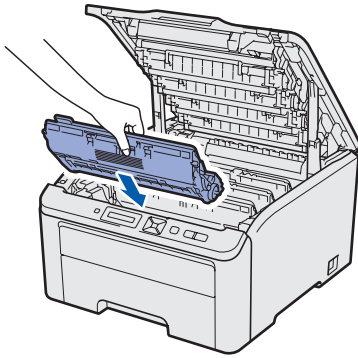

C – syaani Y – keltainen
M – magenta K – musta

- d** Sulje kirjoittimen yläkansi.

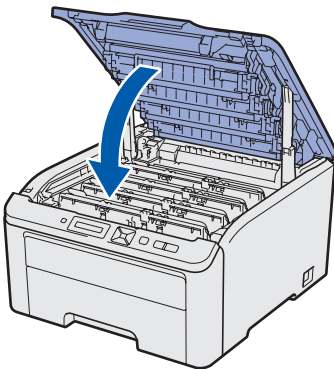

4 Aseta paperia paperikasettiin

- a** Vedä paperikasetti kokonaan ulos kirjoittimesta.

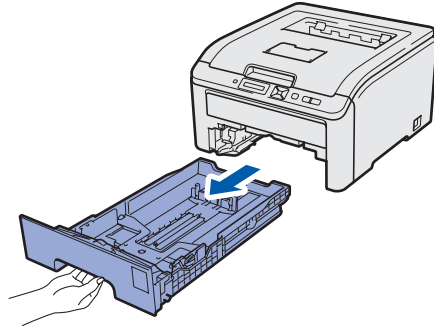

- b** Paina vihreää paperiohjaimen vapautusvipua 1 ja siirrä paperiohjaimia samalla siten, että ne vastaavat käytettävää paperikokoa. Tarkista, että ohjaimet ovat tukevasti rei'issä.

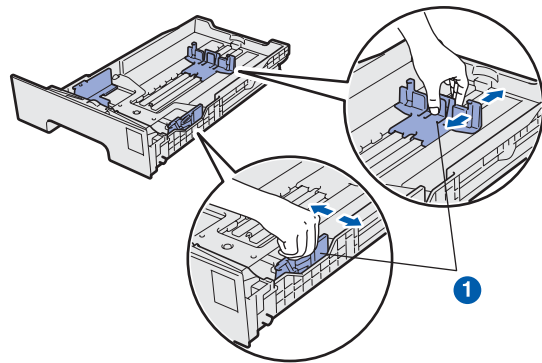

- c** Leyhytä paperinippu hyvin paperitukosten ja virhesyöttöjen välttämiseksi.

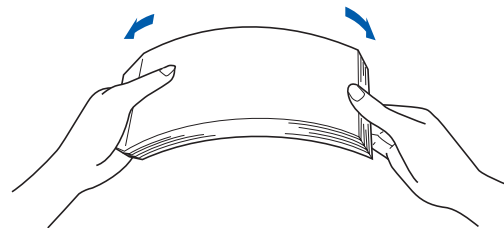

- d** Aseta paperia kasettiin ja varmista, että paperit ovat enimmäismäärämerkin **1** alapuolella. Tulostuspuolen tulee olla alaspäin.

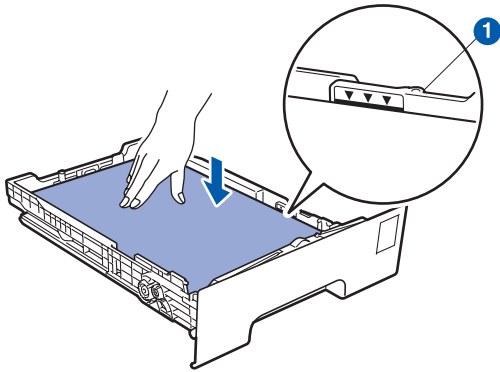

! TÄRKEÄÄ

Varmista, että paperiohjaimet koskettavat paperin reunoja, jotta se syötetään oikein.

- e** Aseta paperikasetti tukevasti kirjoittimeen. Varmista, että se on kunnolla paikoillaan kirjoittimessa.

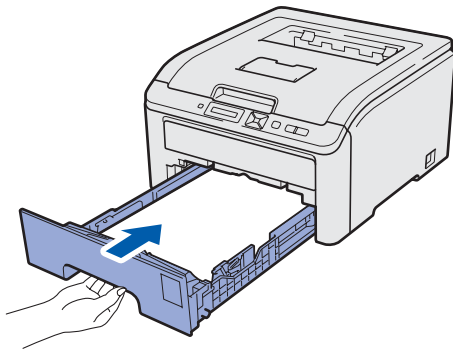

5 Tulosta testisivu

! TÄRKEÄÄ

ÄLÄ kytke liitântäkaapelia vielä.

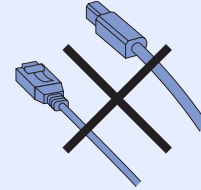

- a** Varmista, että kirjoittimen virta on katkaistu virtakytkimestä.



- b** Kytke virtajohto kirjoittimeen.

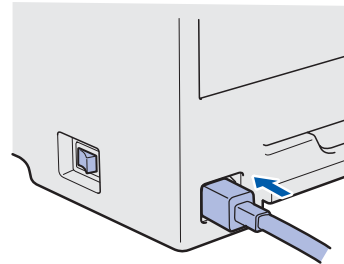

- c** Kytke virtajohto pistorasiaan. Kytke kirjoittimeen virta virtakytkimestä.

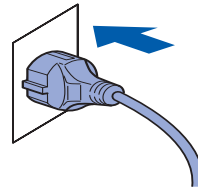

- d** Kun kirjoitin on lämmennyt, nestekidenäyttöön ilmestyy viesti *Ready*.

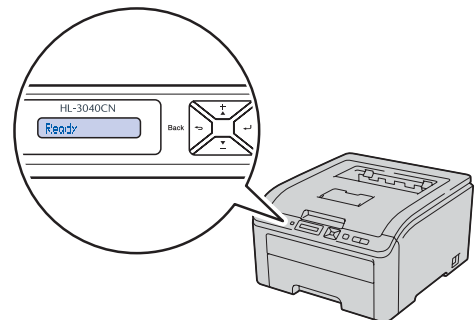

- e** Paina **Go**. Kirjoitin tulostaa testisivun. Tarkista, että testisivu tulostui oikein.

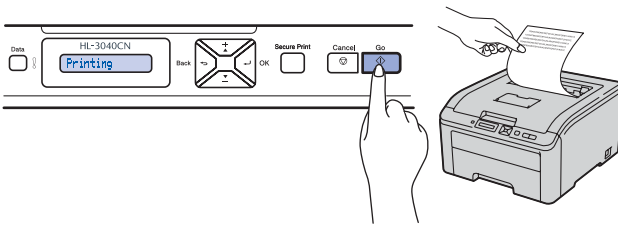

Vinkki

Tämä toiminto ei ole käytettävissä sen jälkeen, kun ensimmäinen tulostustyö on lähetetty tietokoneelta.

6 Kielen valinta ohjauspaneelista

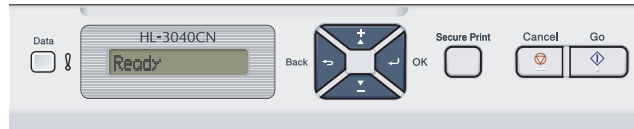

- a** Paina **+** tai **-** valitaksesi **General Setup**. Paina **OK**.

General Setup

- b** Paina **OK** uudelleen.

Local Language

- c** Valitse kieli painamalla **+** tai **-**. Hyväksy painamalla **OK**.

Suomi

- d** Poistu valikosta painamalla **Peruuta**.

Siirry seuraavaan vaiheeseen

Asenna kirjoittimen ohjain (ajuri) seuraavan sivun ohjeiden mukaan.

7

Valitse liitintätyyppi

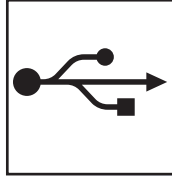
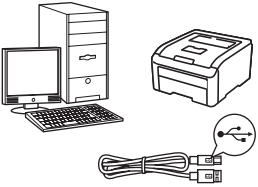

USB-liitintäkaapelia varten

Jos käytössä on Windows[®], mene sivulle sivu 10

Jos käytössä on Macintosh, mene sivulle sivu 12

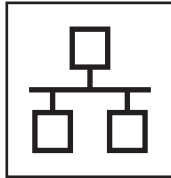
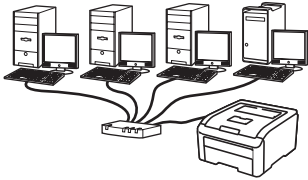

Lankalähiverkkoa varten

Jos käytössä on Windows[®], mene sivulle sivu 14

Jos käytössä on Macintosh, mene sivulle sivu 18

USB

Windows[®]

Macintosh

Langallinen verkko

Windows[®]

Macintosh



USB-kaapelin käyttäjät

8

Asenna kirjoittimen ohjain (ajuri) ja liitä kirjoitin tietokoneeseen

TÄRKEÄÄ

ÄLÄ kytke USB-kaapelia vielä.

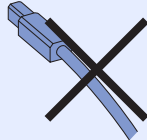

Vinkki

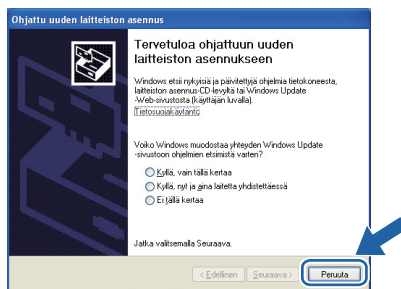
Jos Ohjattu uuden laitteiston asennus tulee näkyviin, napsauta **Peruuta**-painiketta.

a Katkaise kirjoittimen virta virtakytkimestä.

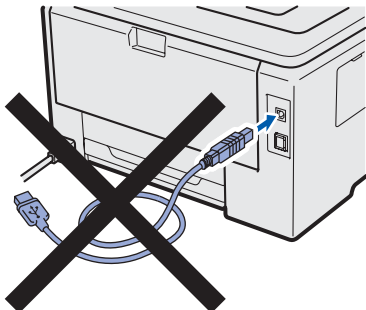
b Varmista, että USB-kaapeli **EI** ole kytkettynä kirjoittimeen, ja aloita sitten ohjaimen asentaminen. Jos kaapeli on jo kytketty, irrota se.

c Kytke tietokoneeseen virta. (Sinun on kirjaututtava sisään järjestelmänvalvojan oikeuksin.)

d

Aseta mukana toimitettu CD-ROM-levy CD-ROM-asemaan. Aloitusnäyttö avautuu automaattisesti. Valitse kirjoittimen malli ja kieli.

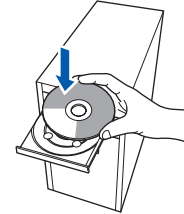

Vinkki

Jos Brother-näyttö ei tule näkyviin automaattisesti, valitse **Oma tietokone (Tietokone)**, kaksoisnapsauta CD-ROM-kuvaketta ja sen jälkeen kaksoisnapsauta **start.exe**-ohjelmaa.

e

Napsauta valikkonäytössä kohtaa **Asenna kirjoitinohjain**.

f

Napsauta **USB-kaapelin käyttäjät**.

Vinkki

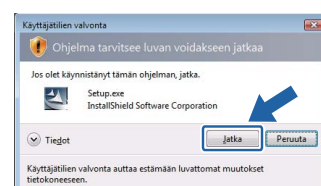
Windows Vista®: kun **Käyttäjätilien valvonta** tulee näkyviin, napsauta **Jatka**.



g Kun **Lisenssisopimus**-ikkuna avautuu, napsauta **Kyllä**, jos hyväksyt lisenssisopimuksen ehdot.

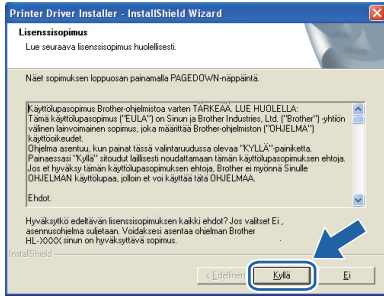

h Poista USB-liitintä peittävä tarra.

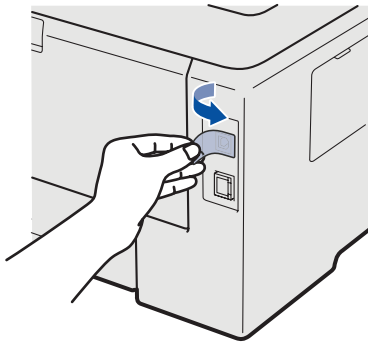

i Kun tämä näyttö avautuu, varmista, että kirjoittimeen on kytketty virta. Kytke USB-kaapeli kirjoittimen USB-liittimeen, jossa on -merkki ja liitä sitten kaapeli tietokoneeseen. Napsauta **Seuraava**.

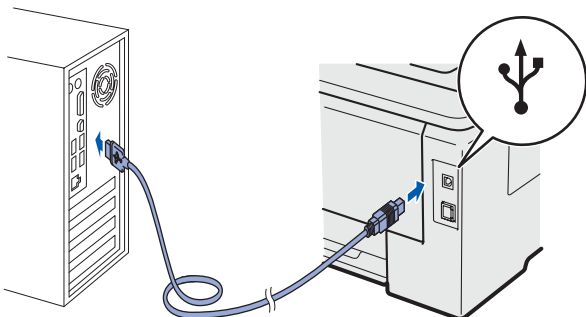

j Napsauta **Valmis**.

 **Vinkki**

- Jos haluat rekisteröidä tuotteen Internetin kautta-, valitse **Suorita online-rekisteröinti**.
- Jos et halua asettaa kirjoitinta oletuskirjoittimeksi, poista **Aseta oletuskirjoittimeksi** -valintaruudun valinta.
- Jos haluat ottaa Tilan valvonnan pois käytöstä, poista valinta **Ota Tilan valvonta käyttöön**.

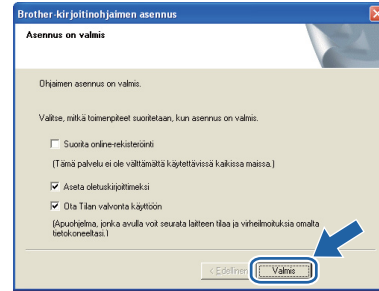

Valmis

Asennus on nyt valmis.

 **Vinkki**

XML Paper Specification -kirjoitinohjain

XML Paper Specification -kirjoitinohjain on paras ohjain tulostettaessa sovelluksista, jotka käyttävät XML Paper Specification -asiakirjoja. Lataa uusin kirjoitinohjain Brother Solutions Centeristä osoitteesta <http://solutions.brother.com/>.



USB-kaapelin käyttäjät

8 Kytke kirjoitin Macintosh-tietokoneeseen ja asenna ohjain

a Poista USB-liitintä peittävä tarra.

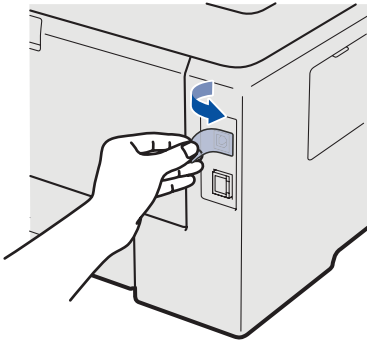

b Kytke USB-kaapeli kirjoittimen USB-liittimeen, jossa on -merkki ja toinen pää Macintosh-tietokoneeseen.

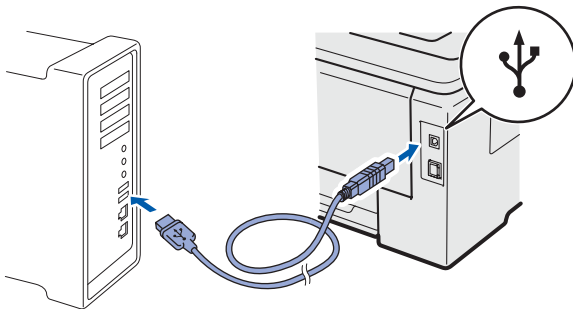

! TÄRKEÄÄ

- ÄLÄ kytke kirjoitinta näppäimistön USB-porttiin tai USB-keskittimeen, jossa ei ole virtalähdettä.
- Liitä kirjoitin suoraan tietokoneeseen.

c Varmista, että kirjoittimeen on kytketty virta.



d Kytke Macintosh-tietokoneeseen virta. Aseta mukana toimitettu CD-ROM-levy CD-ROM-asemaan.

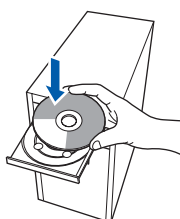

e Kaksoisosoita **HL3000**-symbolia työpöydällä. Kaksoisnapsauta **Start Here** -kuvaketta. Noudata näytöllä olevia ohjeita.

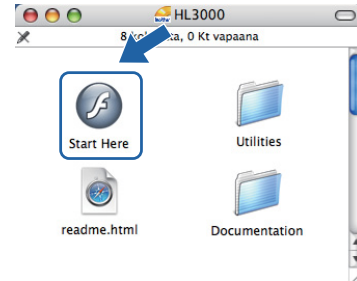

f Napsauta valikkonäytöllä kohtaa **Asenna kirjoitinohjain**.



g Napsauta kohtaa **USB-kaapelin käyttäjät** ja noudata näytöllä olevia ohjeita. Käynnistä sitten Macintosh uudelleen.



h Brother-ohjelmisto etsii Brother-kirjoittimen. Tänä aikana näyttöön tulee seuraava ilmoitus.





USB

Macintosh

- i** Valitse kirjoitin, jonka haluat kytkeä, ja osoita **OK**.

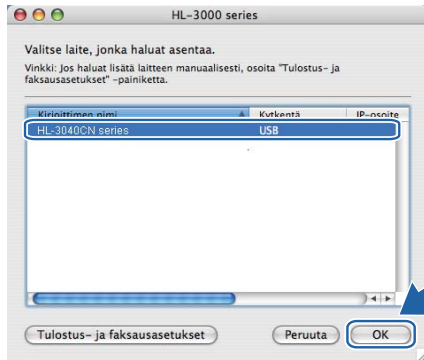

- j** Kun tämä näyttö tulee näkyviin, napsauta **OK**.

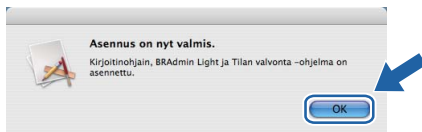

Valmis Asennus on nyt valmis.

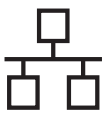

Lankaverkkokaapelin käyttäjät

8

Brother- vertaisverkkokirjoitin

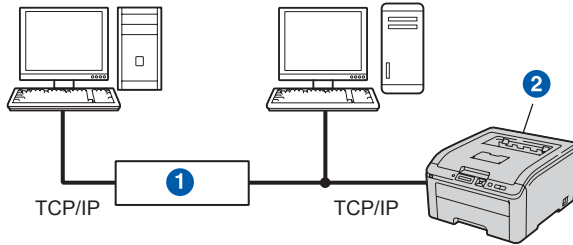

- 1 Reititin
- 2 Verkkokirjoitin



Vinkki

- Jos aiot kytkeä kirjoittimen verkkoon, suosittelemme, että kysyt ennen asennusta neuvoja järjestelmänvalvojalta tai tutustut CD-ROM-levyllä olevaan Verkkokäyttäjän oppaaseen.
- Jos käytät Windows®-palomuuria tai erillistä palomuurisovellusta, ota ne tilapäisesti pois käytöstä. Kun tulostaminen onnistuu, määritä ohjelmien asetukset noudattaen ohjeita.

Kytke kirjoitin verkkoon ja asenna ohjain

- a** Kytke verkkokaapeli kirjoittimen LAN-liittimeen, jonka tunnistaa -merkistä ja toinen pää vapaaseen porttiin keskittimessä.

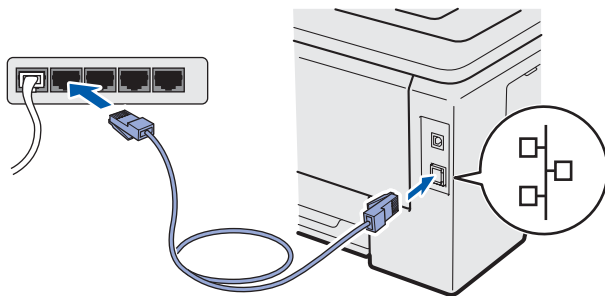

- b** Varmista, että kirjoittimeen on kytketty virta.



- c** Kytke tietokoneeseen virta. (Sinun on kirjaututtava sisään järjestelmänvalvojan oikeuksin.)

d

Aseta mukana toimitettu CD-ROM-levy CD-ROM-asemaan. Aloitusnäyttö avautuu automaattisesti. Valitse kirjoittimen malli ja kieli.

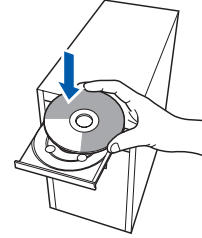

Vinkki

Jos Brother-näyttö ei tule näkyviin automaattisesti, valitse **Oma tietokone (Tietokone)**, kaksoisnapsauta CD-ROM-kuvaketta ja sen jälkeen kaksoisnapsauta **start.exe-ohjelmaa**.

e

Napsauta valikkonäytöllä kohtaa **Asenna kirjoitinohjain**.



f

Napsauta **Verkkokaapelin käyttäjät**.



Vinkki

Windows Vista®: kun **Käyttäjätilien valvonta** tulee näkyviin, napsauta **Jatka**.

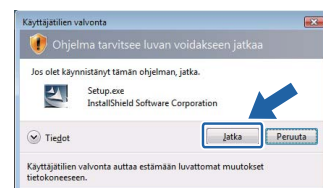

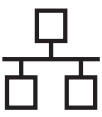

g Kun **Lisenssisopimus**-ikkuna avautuu, napsauta **Kyllä**, jos hyväksyt lisenssisopimuksen ehdot.



h Valitse **Brother-vertaisverkkokirjoitin** ja napsauta sitten **Seuraava**-painiketta.

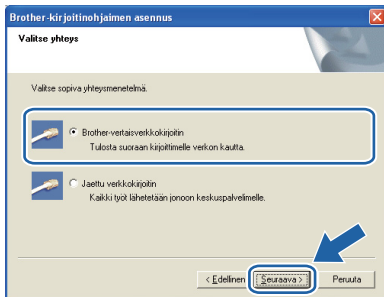

i Valitse **Etsi verkosta laitteita ja valitse Brother-laite löytyneiden laitteiden luettelosta (suositus)** tai anna kirjoittimen IP-osoite tai solmun nimi. Osoita **Seuraava**.

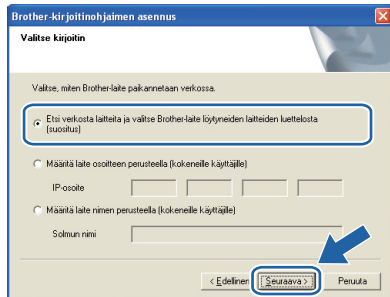

Vinkki

Voit tarkistaa kirjoittimen IP-osoitteen ja solmun nimen tulostamalla kirjoittimen asetukset. Katso Kirjoittimen asetusten tulostus sivulla 22.

j Valitse oikea kirjoitin ja napsauta sitten **Seuraava**.

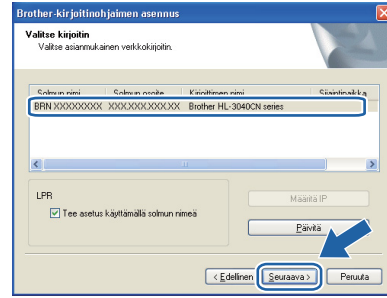

Vinkki

Jos kirjoittimen ilmestyminen luetteloon kestää kauan (noin 1 minuutti), napsauta **Päivitä**.

k Napsauta **Valmis**.

Vinkki

- Jos haluat rekisteröidä tuotteen internetin kautta-, valitse **Suorita online-rekisteröinti**.
- Jos et halua asettaa kirjoitinta oletuskirjoittimeksi, poista **Aseta oletuskirjoittimeksi** -valintaruudun valinta.
- Jos haluat ottaa Tilan valvonnan pois käytöstä, poista valinta **Ota Tilan valvonta käyttöön**.
- Jos olet poistanut käytössä olevan palomuuriohjelman (esim. Windows®-palomuri) käytöstä, ota se uudelleen käyttöön.

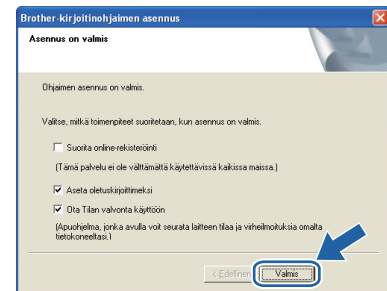

Valmis

Asennus on nyt valmis.

Vinkki

XML Paper Specification -kirjoitinhajain

XML Paper Specification -kirjoitinhajain on paras ohjain tulostettaessa sovelluksista, jotka käyttävät XML Paper Specification -asiakirjoja. Lataa uusin kirjoitinhajain Brother Solutions Centeristä osoitteesta <http://solutions.brother.com/>.

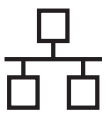

8

Jaetun verkkokirjoittimen käyttäjät

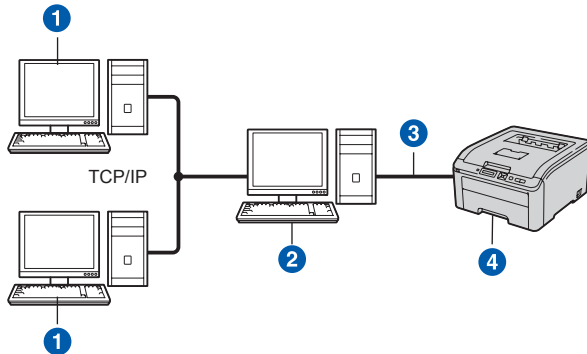

- 1 Asiakstietokone
- 2 Kutsutaan myös "palvelimeksi" tai "tulostuspalvelimeksi".
- 3 TCP/IP tai USB
- 4 Kirjoitin



Vinkki

Jos aiot kytkeä tietokoneen verkossa olevaan jaettuun kirjoittimeen, suosittelemme, että kysyt järjestelmänvalvojalta kirjoittimen jonon nimen tai jakonimen ennen asennusta.

Ohjaimen asennus ja oikean kirjoitinjonon tai jakonimen valinta

- a Kytke tietokoneeseen virta. (Sinun on kirjaututtava sisään järjestelmänvalvojan oikeuksin.)
- b Aseta mukana toimitettu CD-ROM-levy CD-ROM-asemaan. Aloitusnäyttö avautuu automaattisesti. Valitse kirjoittimen malli ja kieli.

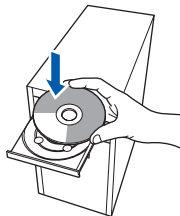

Vinkki

*Jos Brother-näyttö ei tule näkyviin automaattisesti, valitse **Oma tietokone (Tietokone)**, kaksoisnapsauta CD-ROM-kuvaketta ja sen jälkeen kaksoisnapsauta **start.exe**-ohjelmaa.*

c

Napsauta valikkonäytöllä kohtaa **Asenna kirjoitinohjain**.



d

Napsauta **Verkkokaapelin käyttäjät**.



Vinkki

*Windows Vista®: kun **Käyttäjätilien valvonta** tulee näkyviin, napsauta **Jatka**.*

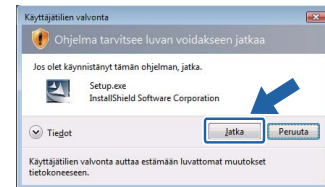

e

Kun **Lisenssisopimus**-ikkuna avautuu, napsauta **Kyllä**, jos hyväksyt lisenssisopimuksen ehdot.

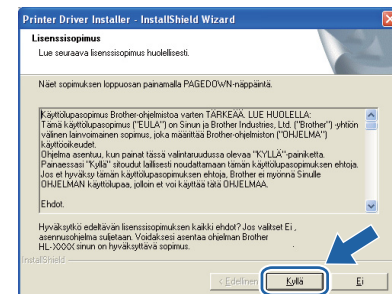

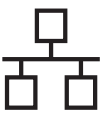

- f** Valitse **Jaettu verkkokirjoitin** ja napsauta sitten **Seuraava**.

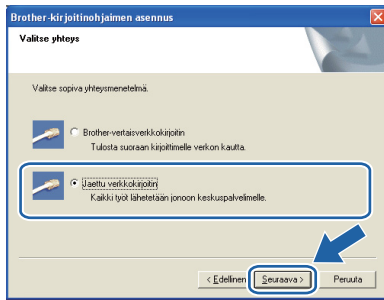

- g** Valitse kirjoittimesi jono ja napsauta sitten **OK**.

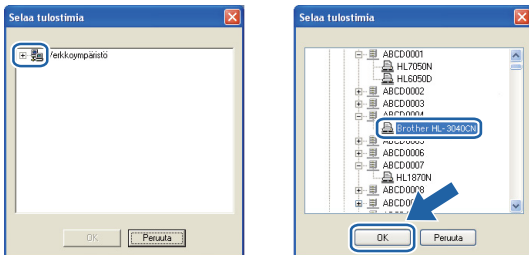

Vinkki

Jos et tiedä kirjoittimen sijaintia tai nimeä verkossa, ota yhteys järjestelmänvalvojaan.

- h** Napsauta **Valmis**.

Vinkki

- Jos haluat rekisteröidä tuotteen Internetin kautta-, valitse **Suorita online-rekisteröinti**.
- Jos et halua asettaa kirjoitinta oletuskirjoittimeksi, poista **Aseta oletuskirjoittimeksi** -valintaruudun valinta.
- Jos haluat ottaa Tilan valvonnan pois käytöstä, poista valinta **Ota Tilan valvonta käyttöön**.

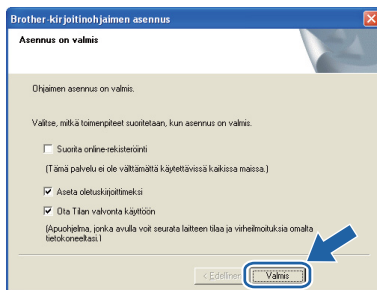

Valmis

Asennus on nyt valmis.

Vinkki

XML Paper Specification -kirjoitinohjain

XML Paper Specification -kirjoitinohjain on paras ohjain tulostettaessa sovelluksista, jotka käyttävät XML Paper Specification -asiakirjoja. Lataa uusin kirjoitinohjain Brother Solutions Centeristä osoitteesta <http://solutions.brother.com/>.

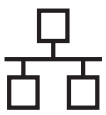

Lankaverkkokaapelin käyttäjät

8

Kytke kirjoitin Macintosh-tietokoneeseen ja asenna ohjain

a Kytke verkkokaapeli kirjoittimen LAN-liittimeen, jonka tunnistaa -merkistä ja toinen pää vapaaseen porttiin keskittimessä.

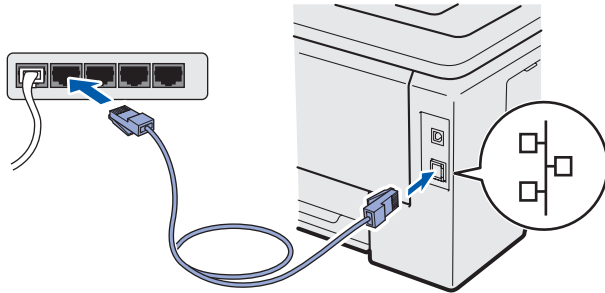

b Varmista, että kirjoittimeen on kytketty virta.



c Kytke Macintosh-tietokoneeseen virta. Aseta mukana toimitettu CD-ROM-levy CD-ROM-asemaan.

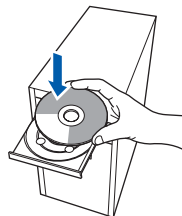

d Kaksoisosoita **HL3000**-symbolia työpöydällä. Kaksoisnapsauta **Start Here** -kuvaketta. Noudata näytöllä olevia ohjeita.

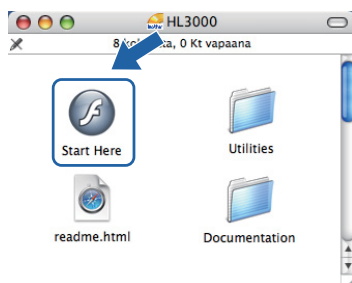

e Napsauta valikkonäytöllä kohtaa **Asenna kirjoitinohjain**.



f Napsauta kohtaa **Verkkokaapelin käyttäjät** ja noudata näytöllä olevia ohjeita. Käynnistä sitten Macintosh uudelleen.



g Brother-ohjelmisto etsii Brother-kirjoittimen. Tänä aikana näyttöön tulee seuraava ilmoitus.



h Valitse kirjoitin, jonka haluat kytkeä, ja osoita **OK**.

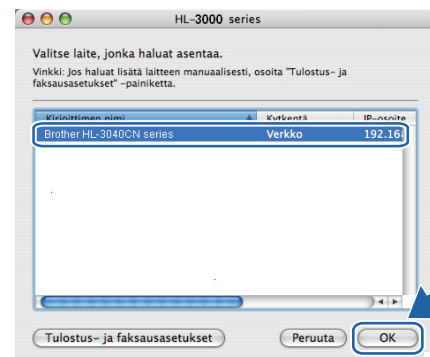

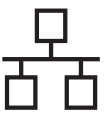

Vinkki

- Jos verkkoon on kytketty useampi kuin yksi samanmallinen kirjoitin, mallinimen jälkeen näkyy MAC -osoite (Ethernet-osoite). IP-osoite voidaan myös tarkastaa vierittämällä oikealle.
- Voit tarkistaa kirjoittimen MAC-osoitteen (Ethernet-osoitteen) ja IP-osoitteen tulostamalla kirjoittimen asetukset. Katso Kirjoittimen asetusten tulostus sivulla 22.

i Kun tämä näyttö tulee näkyviin, napsauta **OK**.



Valmis Asennus on nyt valmis.

BRAdmin Light -apuohjelma (Windows®-käyttäjille)

BRAdmin Light -apuohjelman avulla voidaan määrittää verkkoon kytkettyjä Brother-laitteita. Sen avulla voidaan myös etsiä Brother-laitteita TCP/IP-ympäristöstä, tarkastella tilaa ja määrittää perusverkoasetuksia, kuten IP-osoite.

Lisätietoja BRAdmin Light -apuohjelmasta on osoitteessa <http://solutions.brother.com/>.

Vinkki

- Monipuolisempaan kirjoittimen hallintaan voidaan käyttää uusinta Brother BRAdmin Professional -apuohjelmaa, joka on saatavana osoitteessa <http://solutions.brother.com/>.
- Jos käytät Windows®-palomuuria tai erillistä palomuurisovellusta, ota ne tilapäisesti pois käytöstä. Kun tulostaminen onnistuu, määritä ohjelmien asetukset noudattaen ohjeita.

BRAdmin Light -määritysapuohjelman asennus

Vinkki

Tulostuspalvelimen oletussalasana on 'access'. Tämä salasana voidaan muuttaa BRAdmin Light -ohjelman avulla.

- a** Napsauta valikkonäytöllä kohtaa **Asenna muut ohjaimet/apuohjelmat**.



- b** Napsauta **BRAdmin Light** ja noudata näytöllä olevia ohjeita.

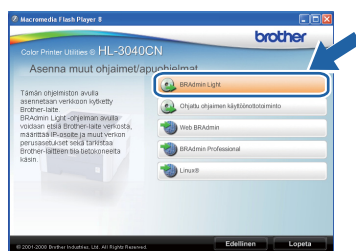

Vinkki

Windows Vista®: kun **Käyttäjätilien valvonta** tulee näkyviin, napsauta **Salli**.

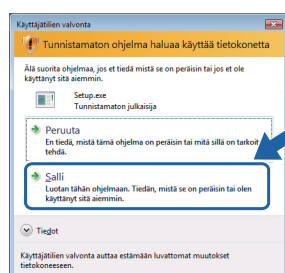

IP-osoitteen, aliverkon peitteen ja yhdyskäytävän määrittäminen BRAdmin Light -apuohjelman avulla

Vinkki

Jos verkossa on DHCP/BOOTP/RARP-palvelin, seuraava toimenpide voidaan ohittaa. Koska tulostuspalvelin hakee IP-osoitteen automaattisesti.

- a** Käynnistä BRAdmin Light. Se etsii uusia laitteita automaattisesti.

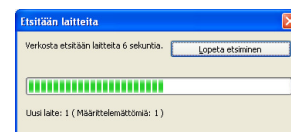

- b** Kaksoisosoita määrittämätöntä laitetta (unconfigured).

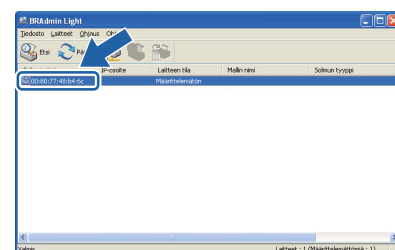

- c** Valitse **Boot Method** -asetukseksi **STATIC**. Syötä **IP-osoite**, **Aliverkon peite** ja **Yhdyskäytävä** ja napsauta sitten **OK**.

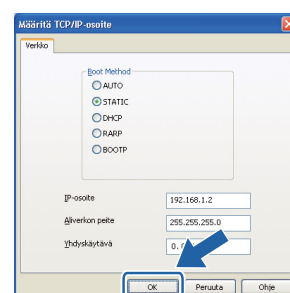

- d** Osoitetiedot tallentuvat kirjoittimeen.

BRAdmin Light -apuohjelma (Mac OS X käyttäjille)

BRAdmin Light -apuohjelman avulla voidaan määrittää verkkoon kytkettyjä Brother-laitteita. Sen avulla voidaan etsiä Brother-laitteita verkosta, tarkastella tilaa ja määrittää perusverkkoasetuksia (kuten IP-osoite) tietokoneelta, jossa on käyttöjärjestelmä Mac OS X 10.3.9 tai uudempi.

BRAdmin Light -ohjelmisto asennetaan automaattisesti kirjoitinohjaimen asennuksen yhteydessä. Jos olet jo asentanut kirjoitinohjaimen, sitä ei tarvitse asentaa uudestaan. Lisätietoja BRAdmin Light -apuohjelmasta on osoitteessa <http://solutions.brother.com/>.

IP-osoitteen, aliverkon peitteen ja yhdyskäytävän määrittäminen BRAdmin Light -apuohjelman avulla

Vinkki

- Jos verkossa on DHCP/BOOTP/RARP-palvelin, seuraava toimenpide voidaan ohittaa. Tulostuspalvelin hakee oman IP-osoitteensa automaattisesti.
- Varmista, että tietokoneeseen on asennettu Java-asiakasohjelmiston versio 1.4.2 tai uudempi.
- Tulostuspalvelimen oletussalasana on 'access'. Tämä salasana voidaan muuttaa BRAdmin Light -ohjelman avulla.

- a** Kaksoisosoita työpöydällä olevaa **Macintosh HD** -kuvaketta.



- b** Valitse **Kirjasto**, **Printers**, **Brother** ja sitten **Utilities**.

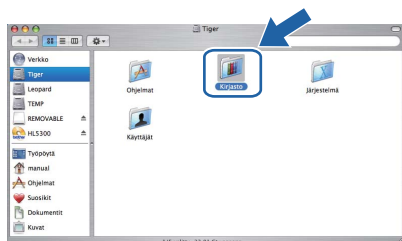

- c** Kaksoisosoita tiedostoa **BRAdmin Light.jar** ja suorita ohjelma. BRAdmin Light etsii uusia laitteita automaattisesti.

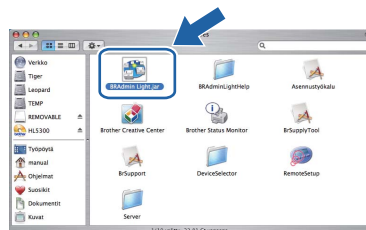

- d** Kaksoisosoita määrittämätöntä laitetta (unconfigured).

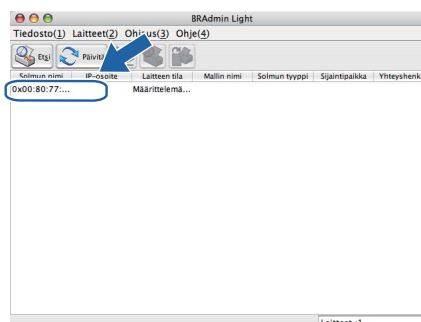

- e** Valitse **Boot Method** -asetukseksi **STATIC**. Syötä **IP-osoite**, **Aliverkon peite** ja **Yhdyskäytävä** ja osoita sitten **OK**.

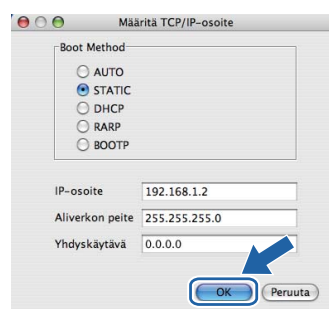

- f** Osoitetiedot tallentuvat kirjoittimeen.

WWW-pohjainen hallinta (WWW-selain)

Tämä Brother-tulostuspalvelin on varustettu WWW-palvelimella, jonka avulla voidaan valvoa tulostuspalvelimen tilaa tai muuttaa joitain sen asetuksia HTTP-protokollaa (Hyper Text Transfer Protocol) käyttäen.



Vinkki

- Käyttäjänimi on **'admin'** ja oletussalasana (kirjainkoko merkityksellinen) on **'access'**.
- Suosittelemamme selaimet ovat Microsoft® Internet Explorer® 6.0 tai Firefox 1.0 tai niitä uudemmat versiot (Windows®) sekä Safari 1.3 tai uudempi (Macintosh). Varmista myös, että JavaScript ja evästeet ovat käytössä käyttämässäsi selaimessa. Jotta WWW-selainta voidaan käyttää, on tiedettävä tulostuspalvelimen IP-osoite. Tulostuspalvelimen IP-osoite näkyy tulostamalla kirjoittimen asetukset.

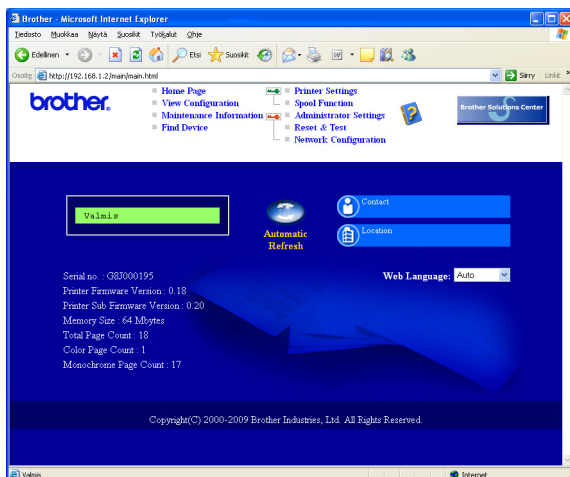

- a** Kirjoita selaimen `http://kirjoittimen_ip-osoite/`. (Jossa kirjoittimen_ip-osoite on IP-osoite tai tulostuspalvelimen nimi)

■ Esimerkiksi: `http://192.168.1.2/`



Katso Verkkokäyttäjän oppaan luku 10.

Verkkoasetusten palautus tehtaan oletusasetuksiin

Tulostuspalvelimen kaikki verkkoasetukset palautetaan tehtaan oletusasetuksiin seuraavasti.

- a** Paina **+** tai **-** valitaksesi **Verkko**.
Paina **OK**.

Verkko

- b** Valitse **Tehdasasetuks.** painamalla **+** tai **-**.
Paina **OK**.

Tehdasasetuks.

- c** Paina **OK** uudelleen.

Käyn. tulostin?

Kirjoittimen asetusten tulostus

Kirjoittimen asetusten tulosteeseen tulostuvat kaikki voimassa olevat kirjoittimen asetukset, myös verkkoasetukset. Kirjoittimen asetusten tulostus:

- a** Valitse **Laitetiedot** painamalla **+** tai **-**.
Paina **OK**.

Laitetiedot

- b** Paina **OK** uudelleen.

Tulost. asetukset

- c** Tulosta kirjoittimen asetukset painamalla uudelleen **OK**.



Vinkki

Jos kirjoittimen asetussivun **IP Address** -kohdassa näkyy **0.0.0.0**, odota minuutin ajan ja yritä uudelleen.

Varotoimenpiteet

Kirjoittimen turvallinen käyttö

Jos ET noudata näitä turvaohjeita, seurauksena on tulipalon, sähköiskun, palovamman tai tukehtumisen vaara. Pidä nämä ohjeet tallessa myöhempää käyttöä varten ja lue ne ennen huoltotoimenpiteitä.

VAROITUS



Kirjoittimen sisällä on verkkojännite. Katkaise virta virtakytkimestä ja irrota kirjoittimen virtajohto pistorasiasta ennen kirjoittimen sisäpuolen puhdistusta.

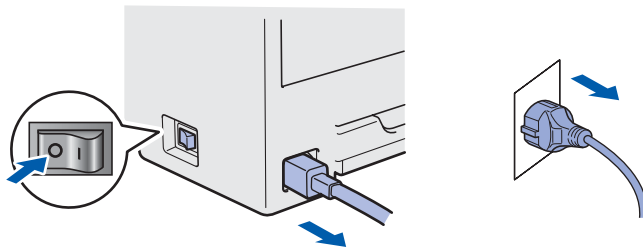

ÄLÄ KÄSITTELE pistoketta märin käsin. Se voi aiheuttaa sähköiskun.



Varmista aina että pistoke on työnnetty kokonaan paikalleen.

Pakkausmateriaaleihin kuuluu. Tukehtumisvaaran välttämiseksi pidä nämä pussit poissa kaikenikäisten lasten ulottuvilta.

ÄLÄ puhdista laitteen sisä- tai ulkopuolta syttyvillä aineilla, minkäänlaisilla suihkeilla, millään orgaanisilla liuottimilla tai alkoholilla taikka ammoniakkia sisältävillä nesteillä. Se voi aiheuttaa tulipalon tai sähköiskun. Katso laitteen puhdistusohjeet *Käyttöoppaan luvusta 6*.



ÄLÄ puhdista levinnyttä väriainetta pölynimurilla. Väriainepöly saattaa syttyä pölynimurin sisällä, mistä voi olla seurauksena tulipalo. Puhdista väriainepöly kuivalla, nukkaamattomalla kankaalla ja hävitä se paikallisten säännösten mukaisesti.

Kirjoittimen ulkopuolinen puhdistus:

- Varmista, että kirjoittimen verkkojohto on irrotettu pistorasiasta.
- Käytä PH-arvoltaan neutraaleja puhdistusaineita. Haihtuvilla nesteillä kuten tinnerillä tai bensiinillä puhdistaminen vahingoittaa kirjoittimen ulkopintaa.
- ÄLÄ käytä puhdistusaineita jotka sisältävät ammoniakkia.

HUOMAUTUS

Salaman aiheuttamat sähköverkon jännitepiikit voivat vioittaa tätä laitetta! Suositamme, että käytät laadukasta ylijännitesuojalaitetta pistorasioissa tai irrotat virtajohtojen pistokkeet pistorasioista ukkosmyrskyjen ajaksi.



Heti käytön jälkeen muutamat kirjoittimen sisällä olevat osat ovat erittäin kuumia. Kun avaat kirjoittimen ylä- tai takakannen (takaosan luovutusalustan), ÄLÄ kosketa kuvissa tummennettuina näkyviä osia.

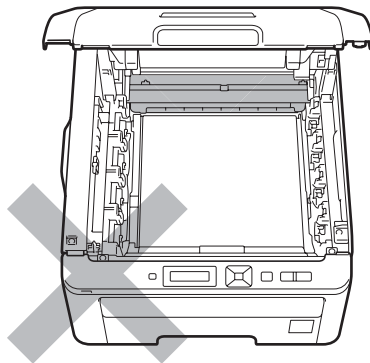

Kirjoittimen sisäpuoli
(edestä)

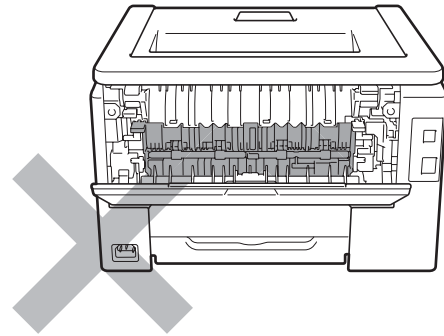

Kirjoittimen sisäpuoli
(takaa)

TÄRKEÄÄ

ÄLÄ irrota tai vahingoita kiinnitysyksikössä tai sen lähellä olevia varoitustarroja.

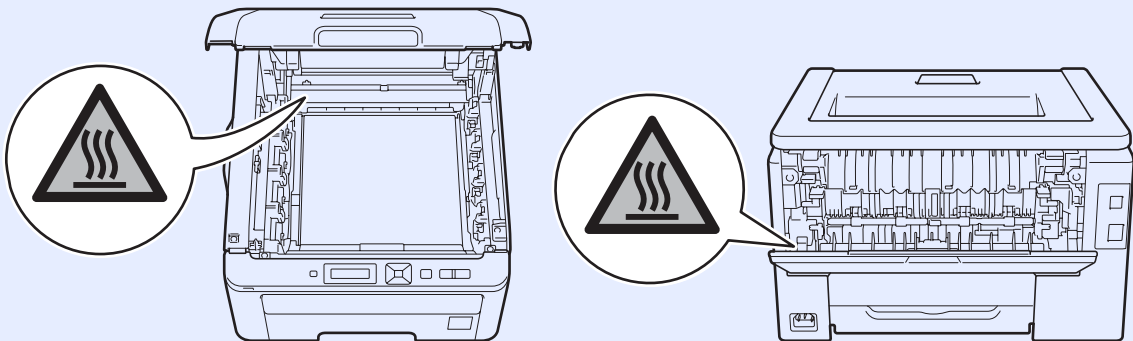

Säännökset

EY-vaatimustenmukaisuusvakuutus (vain EU)

brother

EC Declaration of Conformity

Manufacturer

Brother Industries Ltd.
15-1, Naeshiro-cho, Mizuho-ku, Nagoya 467-8561 Japan

Plant

Brother Technology (ShenZhen) Ltd.,
NO6 Gold Garden Ind. Nanling Buji, Longgang, Shenzhen, China

Herewith declare that:

Product description : Color Printer
Product Name : HL-3040CN
Model Number : HL-30C

is in conformity with provisions of the Directives applied : Low Voltage Directive 2006/95/EC and the Electromagnetic Compatibility Directive 2004/108/EC.

Harmonized standards applied :

Safety EN60950-1:2006

EMC EN55022:2006 Class B
EN55024:1998 + A1:2001 + A2:2003
EN61000-3-2:2006
EN61000-3-3:1995 + A1:2001 + A2:2005

Year in which CE marking was first affixed : 2008

Issued by : Brother Industries, Ltd.

Date : 10th September, 2008

Place : Nagoya, Japan

Signature :



Junji Shiota
General Manager
Quality Management Dept.

Vaatimustenmukaisuusvakuutus (EY)

Valmistaja

Brother Industries Ltd.,
15-1, Naeshiro-cho, Mizuho-ku, Nagoya 467-8561,
Japan

Tehdas

Brother Technology (Shenzhen) Ltd.,
NO6 Gold Garden Ind. Nanling Buji, Longgang,
Shenzhen, China

Vakuuttavat täten, että:

Tuotteen kuvaus : värikirjoitin

Tuotenimi : HL-3040CN

Mallinumero : HL-30C

on radio- ja telepäätelaitteita koskevan direktiivin (2006/95/EY) ja sähkömagneettista yhteensopivuutta koskevan direktiivin (2004/108/EY) määräysten mukainen.

Sovelletut harmonisoidut standardit:

Turvallisuus EN60950-1:2006

Sähkömagneetti EN55022:2006 luokka B
nen EN55024:1998 + A1:2001
yhteensopivuus + A2:2003
EN61000-3-2:2006
EN61000-3-3:1995 + A1:2001
+ A2:2005

CE-merkinnän ensimmäinen käyttövuosi: 2008

Antanut : Brother Industries, Ltd.

Päiväys : 10.9.2008

Paikka : Nagoya, Japani

Kansainvälinen ENERGY STAR® -merkintä B

Kansainvälisen ENERGY STAR® -ohjelman tarkoitus on edistää energiaa säästävien toimistolaitteiden kehittelyä ja yleistymistä.

Brother Industries, Ltd. on ENERGY STAR® -kumppani, jonka tuotteet täyttävät ENERGY STAR® -energiansäästöohjelman vaatimukset.



EU-direktiivi 2002/96/EY ja standardi EN50419



Vain Euroopan Unioni

Laitteessa on yllä oleva kierrätysmerkintä. Se tarkoittaa, että laite on käyttökänsä päätyttyä hävitettävä erikseen asianmukaisessa keräyspisteessä ja että sitä ei saa hävittää tavallisen lajittelemattoman kotitalousjätteen mukana. Tämä on ympäristön ja ihmisten hyödyksi.
(Vain Euroopan unioni)

TÄRKEÄÄ - Turvaohjeita

Laitteen turvallisen käytön varmistamiseksi mukana toimitettu maadoitettu sähköpistoke on kytkettävä standardinmukaiseen maadoitettuun pistorasiaan. Kirjoittimen kanssa käytettyjen jatkojohtojen tulee olla maadoitettuja. Väärin johdotetut jatkojohdot voivat aiheuttaa tapaturman tai vaurioittaa laitetta. Laite voi toimia tyydyttävästi ilman maadoitustakin, mutta asennus ei ole tällöin täysin turvallinen. Jos et ole täysin varma, että maadoitus on asianmukainen, kysy neuvoa ammattitaitoiselta sähköasentajalta. Laite on kytkettävä vaihtovirtalähteeseen (seinäpistorasia), jonka jännite on jännitekilven ilmoittamalla alueella. Laitetta EI SAA kytkeä tasavirtalähteeseen. Jos et ole varma, ota yhteys ammattitaitoiseen sähköasentajaan.

Irrota laitteen virtajohto

Tämä tuote täytyy asentaa lähelle sähköpistorasiaa, johon pääsee helposti käsiksi. Hätätilanteessa käyttäjän täytyy käyttövirran katkaisemiseksi täydellisesti irrottaa laitteen virtajohdon pistoke pistorasiasta.

Lähiverkkoliitântä



HUOMAUTUS

ÄLÄ kytke tätä tuotetta lähiverkkoliitântään jossa saattaa olla ylijännite.

Kirjoittimen kuljetus

Jos joudut kuljettamaan kirjoitinta, pakkaa se huolellisesti, jottei se vaurioidu kuljetuksen aikana. Suosittelemme, että säilytät alkuperäisen pakkauksen ja käytät sitä kuljetuksessa. Kirjoitin kannattaa myös vakuuttaa asianmukaisesti kuljetuksen ajaksi.

! HUOMAUTUS

Kuljetuksen ajaksi RUMPU, VÄRIKASETTIYKSIKÖT ja HUKKAVÄRISÄILIÖ on irrotettava kirjoittimesta ja laitettava muovipussiin. Jos näitä osia ei irroteta ja laiteta muovipussiin kuljetuksen ajaksi, kirjoitin voi vahingoittua pahoin ja TAKUU VOI RAUETA.

Uudelleen pakkaaminen

Varmista, että käytettävissä on seuraavat tarvikkeet uudelleen pakkaamista varten.

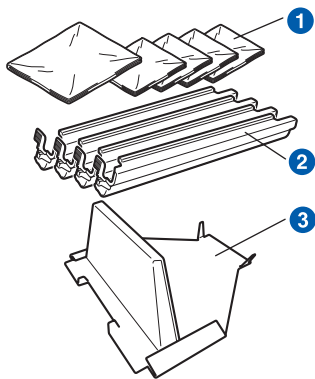

- 1 Käyttäjän hankkimat muovipussit, yksi hukkavärisäiliötä varten ja yksi jokaiselle neljästä rummusta ja värikasettiyksiköstä
- 2 Alkuperäisen rummun ja värikasettiyksikön mukana tulleet suojukset
- 3 Pakkausmateriaali hihnayksikön kiinnittämiseen

! VAROITUS

Tämä kirjoitin on raskas ja painaa noin 19,0 kg. Tapaturmien välttämiseksi kirjoitinta ei saa nostaa yksin. Varo, etteivät sormesi jää puristuksiin, kun lasket kirjoittimen takaisin alas.

- a** Katkaise kirjoittimen virta virtakytkimestä ja irrota sitten virtajohto.

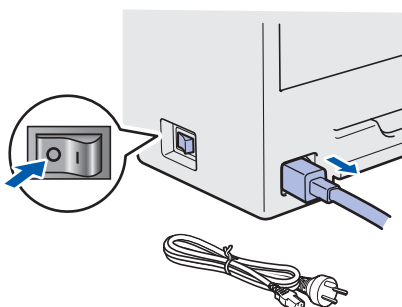

- b** Avaa yläkansi kokonaan ja poista rumpu- ja värikasettiyksiköt.

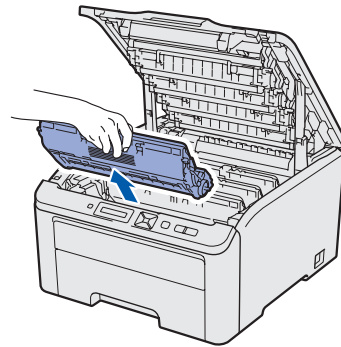

Kiinnitä suojus jokaiseen rumpuyksikköön ja värikasettiyksikköön.

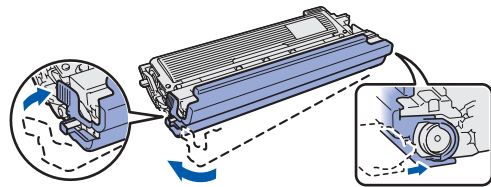

Aseta kaikki osat muovipusseihin ja sulje jokainen pussi huolellisesti.

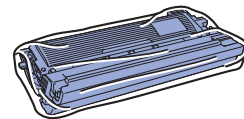

- c** Poista hihnayksikkö pitelemällä vihreästä kahvasta ja nostamalla hihnayksikköä ylös- ja ulospäin kirjoittimesta.

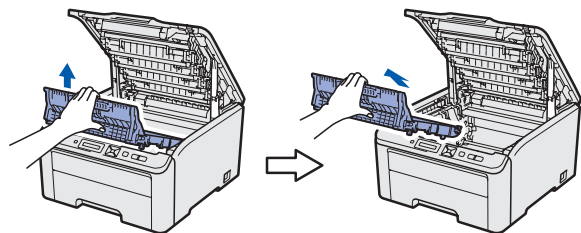

- d** Poista hukkavärisäiliö kirjoittimesta, aseta se muovipussiin ja sulje pussi huolellisesti.

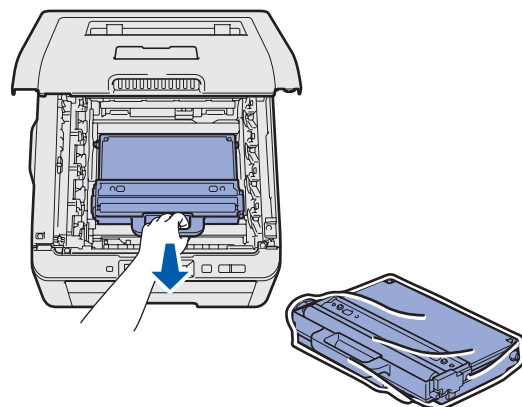

Muita tietoja

e Aseta hinnayksikkö takaisin kirjoittimeen.

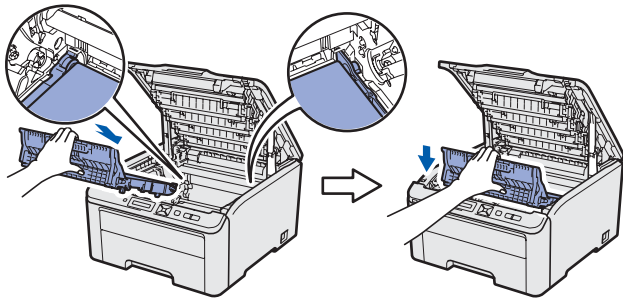

f Aseta alkuperäiset pakkausmateriaalit takaisin kirjoittimeen.

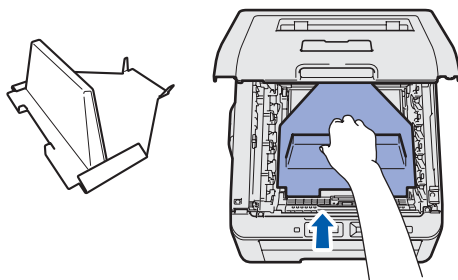

g Sulje kirjoittimen yläkanssi.

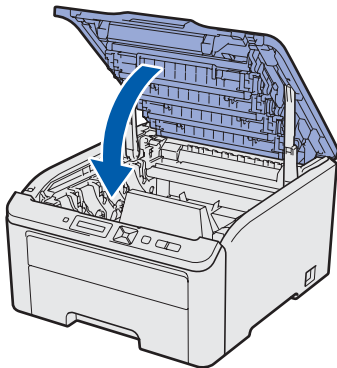

h Aseta hukkavärisäiliö styroksikappaleeseen.

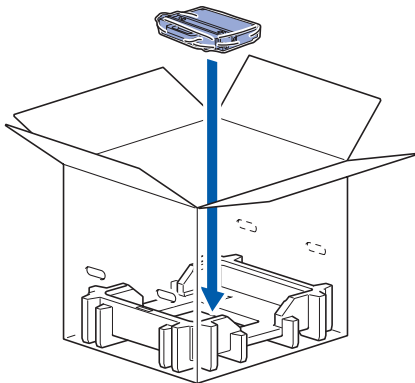

i Pyydä toinen henkilö avuksesi ja asettakaa kirjoitin muovipussiin.

j Aseta kirjoitin ja styroksikappaleet laatikkoon. Aseta kirjoittimen etupuoli styroksikappaleissa olevan "FRONT"-merkin mukaisesti. Aseta rummun ja värikasettyyksiköiden styroksikappaleet kirjoittimen päälle.

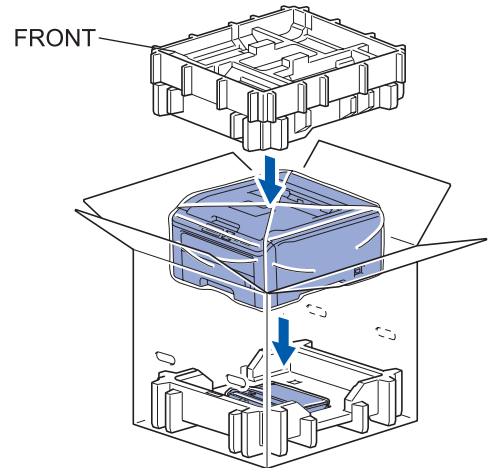

k Aseta virtajohto, rumpu ja värikasettyyksiköt styroksikappaleeseen kuten kuvassa.

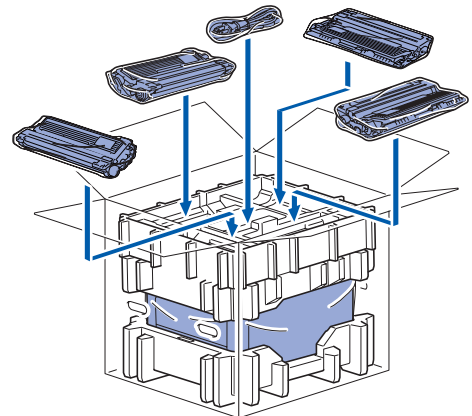

l Aseta kaksi pahvilevyä päällimmäiseksi.

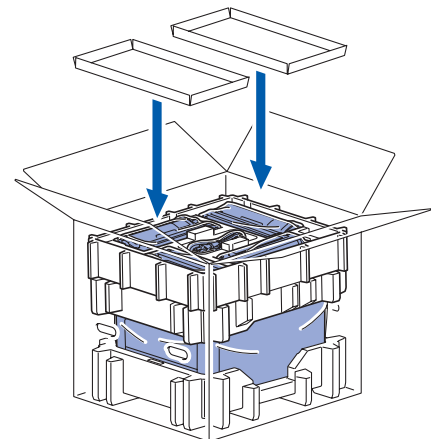

m Sulje laatikko ja teippaa se kiinni.

Mukana toimitettu CD-ROM

CD-ROM sisältää monenlaista tietoa.

Windows®



Asenna kirjoitinohjain Asenna kirjoitinohjain.

Asenna muut ohjaimet/apuohjelmat Asenna valinnaiset ohjaimet, apuohjelmat ja verkkohallintatyökalut.

Oppaat Kirjoittimen Käyttöopas ja Verkkokäyttäjän opas HTML-muodossa. Oppaat ovat lisäksi nähtävissä PDF-muodossa Brother Solutions Centerissä. HTML-muotoinen Käyttöopas ja Verkkokäyttäjän opas asennetaan automaattisesti ohjaimen asennuksen yhteydessä. Napsauta **Käynnistä**-painiketta ja valitse sitten **Kaikki ohjelmat**¹, kirjoittimesi ja sitten **Käyttöopas HTML-muodossa**. Jos et halua asentaa käyttöopasta, valitse **Asenna kirjoitinohjain** -osasta **Mukautettu asennus** ja poista valinta kohdasta **Käyttöoppaat HTML-muodossa**.

¹ Ohjelmat (Windows® 2000)

Brother Solutions Center Brother Solutions Center (<http://solutions.brother.com/>) tarjoaa ratkaisuja kaikkiin kirjoitintukeen liittyviin tarpeisiin. Sieltä voit ladata uusimmat ohjaimet ja apuohjelmat, lukea ohjeita vianetsintään ja saada vastauksia usein esitettyihin kysymyksiin sekä lisätietoja kirjoittimen erikoisominaisuuksista ja käyttömahdollisuuksista.

Online-rekisteröinti Rekisteröi laitteesi Internetin kautta.

Tarviketietoja Tietoa alkuperäisistä/aidoista Brother-tarvikkeista on saatavana WWW-sivustollamme osoitteessa <http://www.brother.com/original/>.

Vinkki

Mukana toimitetulla CD-ROM-levyllä on näkövammaisille tarkoitettu HTML-tiedosto: readme.html. Tämä tiedosto voidaan lukea Screen Reader -ohjelmalla, joka muuttaa tekstin puheeksi.

Macintosh

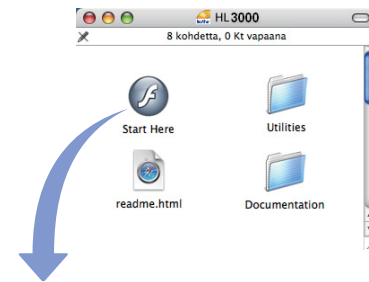

Asenna kirjoitinohjain Asenna kirjoitinohjain.

Oppaat Kirjoittimen Käyttöopas HTML-muodossa. Käyttöopas on lisäksi nähtävissä PDF-muodossa Brother Solutions Centerissä.

Brother Solutions Center Brother Solutions Center (<http://solutions.brother.com/>) tarjoaa ratkaisuja kaikkiin kirjoitintukeen liittyviin tarpeisiin. Sieltä voit ladata uusimmat ohjaimet ja apuohjelmat, lukea ohjeita vianetsintään ja saada vastauksia usein esitettyihin kysymyksiin sekä lisätietoja kirjoittimen erikoisominaisuuksista ja käyttömahdollisuuksista.

Online-rekisteröinti Rekisteröi laitteesi Internetin kautta.

Tarviketietoja Tietoa alkuperäisistä/aidoista Brother-tarvikkeista on saatavana WWW-sivustollamme osoitteessa <http://www.brother.com/original/>.

Ohjauspaneeli

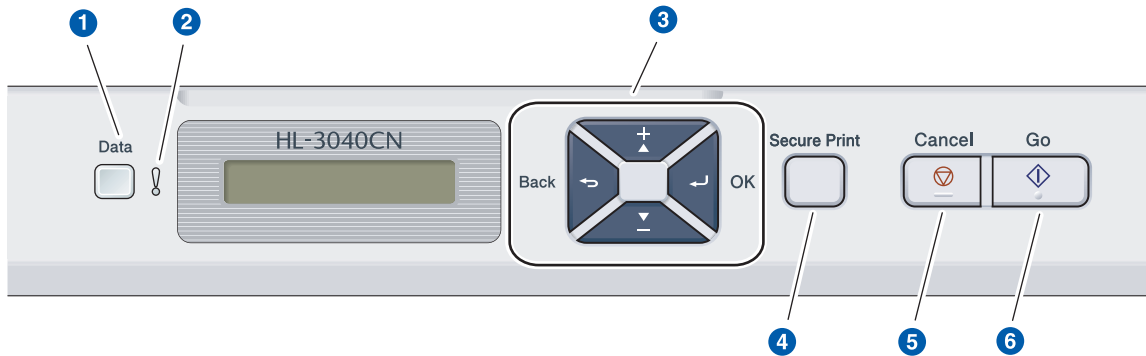

1 Data-merkkivalo

Päällä: Kirjoittimen muistissa on tietoja.
Vilkkuu: Kirjoitin vastaanottaa/käsittelee tulostustietoja.
Ei pala: Muistissa ei ole tietoja.

2 Error-merkkivalo

Vilkkuu: Kirjoittimessa on ongelma.
(Katso vianmääritysohjeet käyttöoppaasta.)
Ei pala: Kirjoittimessa ei ole ongelmaa.

3 Valikkopainikkeet

+: Selaa eteenpäin valikoissa ja valittavissa olevissa vaihtoehdoissa.
-: Selaa taaksepäin valikoissa ja valittavissa olevissa vaihtoehdoissa.
OK: Valitsee ohjauspaneelin valikon. Vahvistaa valikkojen ja asetusten valinnat.
Back: Siirtää valikkorakenteessa yhden tason taaksepäin.

4 Secure Print -painike

Tulostaa muistiin tallennetut tiedot, kun syötät nelinumeroisen salasanasasi.

5 Cancel-painike

Painike lopettaa ja peruuttaa käynnissä olevan tulostuksen.

6 Go-painike

Keskeyttää tulostuksen tai jatkaa tulostusta / virheen poisto / uudelleentulostus



Katso lisätietoja ohjauspaneelista CD-ROM-levyllä olevan Käyttöoppaan luvusta 3.

Lisävarusteet

Kirjoittimeen voidaan liittää seuraava lisävaruste. Tämän tuotteen avulla voit laajentaa kirjoittimen käyttömahdollisuuksia. Lisätietoja yhteensopivasta SO-DIMM-muistista on osoitteessa <http://solutions.brother.com/>.

 Katso lisätietoja SO-DIMM-muistin asennuksesta CD-ROM-levyllä olevan Käyttöoppaan luvusta 4.

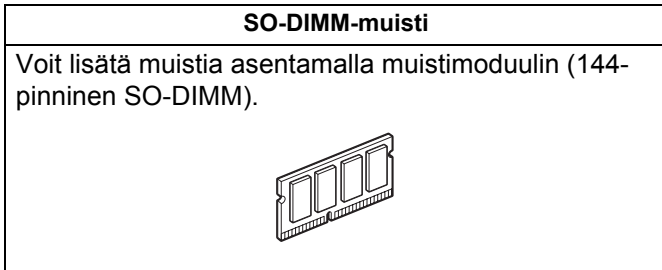

Tulostustarvikkeet

Varaa uusi tarvike vaihtoa varten, kun seuraavat viestit ilmestyvät nestekidenäyttöön.

Väri vähissä

Vaih rummut pian

Hihna päättym.

Hv.säiliö päätt.

Kun tarvikkeet on vaihdettava, nestekidenäytössä näytetään seuraavat viestit.

Vaihda väri

Vaihda rummut

Vaihda hihna

Vaihda hv.säiliö

Kun tarvikkeita on vaihdettava, ohjauspaneelin nestekidenäyttö ilmoittaa virheestä.

Jos haluat lisätietoja kirjoittimen tarvikkeista, käy osoitteessa <http://www.brother.com/original/> tai ota yhteys paikalliseen Brother-jälleenmyyjään.

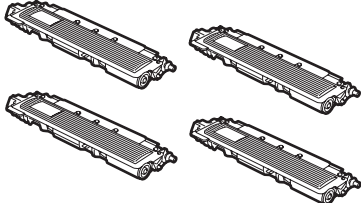
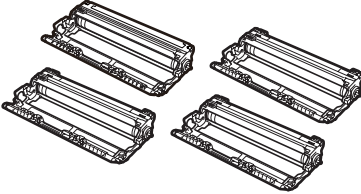
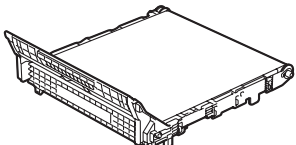
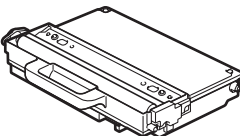
Värikasetit	Rumpuyksiköt
	
Hihnayksikkö (BU-200CL)	Hukkavärisäiliö (WT-200CL)
	

 Jos haluat lisätietoja tarvikkeiden vaihtamisesta, katso CR-ROM-levyllä olevan käyttöoppaan luku 5

Tavaramerkit

Brother ja Brother-logo ovat Brother Industries, Ltd.:n rekisteröityjä tavaramerkkejä ja BRAdmin Light sekä BRAdmin Professional ovat Brother Industries, Ltd.:n tavaramerkkejä.

Microsoft, Windows, Windows Server ja Internet Explorer ovat Microsoft Corporationin rekisteröityjä tavaramerkkejä Yhdysvalloissa ja muissa maissa.

Windows Vista on Microsoft Corporationin rekisteröity tavaramerkki tai tavaramerkki Yhdysvalloissa ja/tai muissa maissa.

Apple, Macintosh ja Safari ovat Apple Computer, Inc.:n rekisteröityjä tavaramerkkejä Yhdysvalloissa ja muissa maissa.

Firefox on Mozilla Foundationin tavaramerkki tai rekisteröity tavaramerkki Yhdysvalloissa ja/tai muissa maissa.

ENERGY STAR on Yhdysvalloissa rekisteröity merkki.

Kaikki muut tavaramerkit ovat vastaavasti kunkin omistajansa omaisuutta.

Laadinta ja julkaisu

Tämä käyttöopas on laadittu ja julkaistu Brother Industries Ltd:n valvonnassa, ja se sisältää tuotteen uusimman kuvauksen ja tekniset tiedot.

Tämän käyttöohjeen sisältöä ja tuotteen teknisiä tietoja voidaan muuttaa ilman erillistä ilmoitusta.

Brother pidättää oikeuden muuttaa tässä mainittuja teknisiä tietoja ja aineistoa siitä ilmoittamatta, eikä vastaa mistään vahingoista (mukaan lukien välilliset vahingot), jotka aiheutuvat luottamisesta esitettyyn aineistoon, mukaan lukien typografiset ja muut julkaisuun liittyvät virheet, niihin kuitenkaan rajoittumatta.

Tämä tuote on tarkoitettu ammattikäyttöön.

Tekijänoikeudet ja lisenssit

© 2009 Brother Industries, Ltd.

© 1983-1998 PACIFIC SOFTWARES INC.

Tämä laite sisältää ELMIC WESCOM, INC:n kehittämän KASAGO TCP/IP -ohjelman.

© 2009 Devicescape Software, Inc.

Tämä tuote sisältää RSA Security Inc.:n RSA BSAFE Cryptographic -ohjelman.

ICC-profiilien osien tekijänoikeus 2003 European Colon Initiative, www.ei.ora. KAIKKI OIKEUDET PIDÄTETÄÄN.