









Før du kan bruge printeren, skal du læse denne Hurtig Installationsvejledning om korrekt opsætning og installering.

 ADVARSEL	<u>ADVARSEL</u> angiver, at der er en potentielt farlig situation, som kan resultere i dødsfald eller alvorlige personskader.
 FORSIGTIG	<u>FORSIGTIG</u> angiver, at der er en potentielt farlig situation, som kan resultere i mindre eller moderate personskader.
 VIGTIGT!	<u>VIGTIGT</u> angiver, at der er en potentielt farlig situation, som kan resultere i materielle skader eller nedsat produktfunktionalitet.
	Elektriske faresymboler advarer om risiko for elektrisk stød.
	Ikoner om varme overflader betyder, at du skal undgå at berøre varme printerdele.
 Bemærk!	Bemærkninger beskriver, hvordan du skal reagere i givne situationer, eller giver tip om, hvordan betjeningen påvirker andre funktioner.
 Brugsanvisning Netværksbrugs anvisning	Angiver reference til brugsanvisningen eller netværksbrugsanvisningen på den medfølgende cd-rom.

1 Pak printeren ud og kontroller alle de medfølgende dele

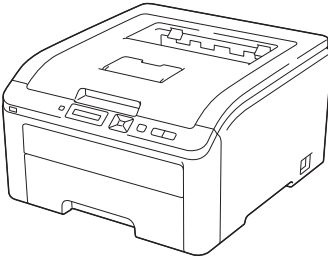
	 Cd-rom (indeholder Brugsanvisning og Netværksbrugsanvisning)	 Hurtig installationsvejledning	 Strømkabel
	 Spildtonerbeholder (præinstalleret)	 Bælteenhed (præinstalleret)	 Tromle og toner (sort, cyan, magenta og gul)

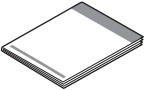
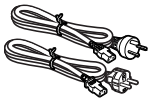
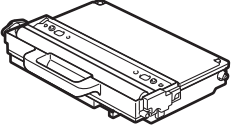
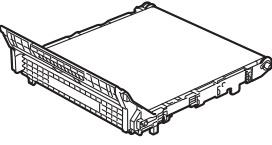
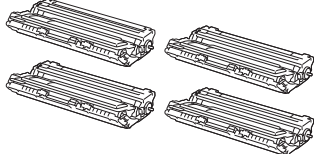

Brugere i Danmark:

Netstikket, der leveres med maskinen, er et jordet stik med tre ben. Sørg for, at det jordede stik med tre ben passer til stikkontakten. Denne maskine skal være jordet. Hvis du er i tvivl, skal du kontakte en autoriseret installatør.

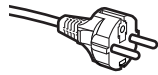

Brugere i Sverige, Norge og Finland:

Netstikket, der leveres med maskinen, er et stik med to ben, hvor jordingen er lagt ind i enhedens side. Sørg for, at det jordede stik med to ben passer til stikkontakten. Maskinen skal være forbundet til jord.

Hvis du er i tvivl, skal du kontakte en autoriseret installatør.

- For at opnå sikker betjening må det medfølgende stik kun sættes i en standardstikkontakt, som er jordet gennem de elektriske standardinstallationer. Udstyr, der ikke er jordet, kan forårsage elektrisk stød eller give anledning til høj elektrisk støjemission.

⚠ ADVARSEL

- Der anvendes plastikposer til indpakning af maskinen. For at undgå faren for kvælning bør disse poser holdes uden for børns rækkevidde.
- Printeren er tung og vejer ca. 19,00 kg. For at undgå personskader skal denne printer løftes af mindst to personer. Pas på, at du ikke får fingrene i klemme, når du sætter printeren ned igen.

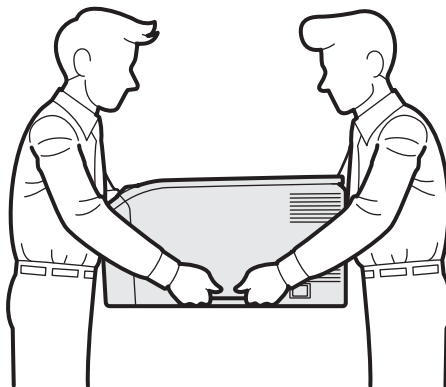

📝 Bemærk!

Hold et minimum af afstand rundt om printeren som vist på illustrationen.

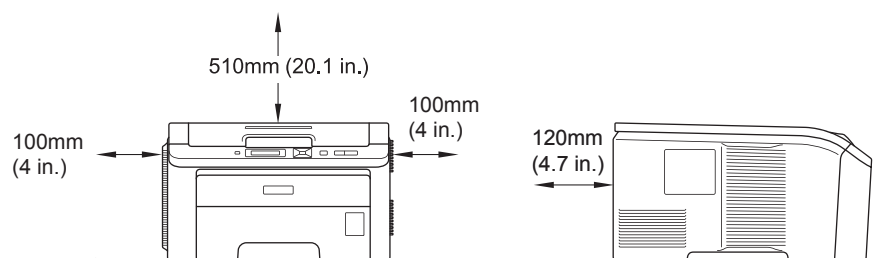

📝 Bemærk!

Interfacekablet er ikke standardtilbehør. Køb et passende interface-kabel for det pågældende interface, du ønsker at bruge (USB eller netværk).

USB-kabel

- Sørg for at bruge et USB 2.0-interfacekabel (type A/B) med en længde på maks. 2 meter.
- Når du anvender et USB-kabel, skal du tilslutte det computerens USB-port, og ikke en USB-port på et tastatur eller en USB-hub uden strømforsyning.

Netværkskabel

Brug et straight-through parsnoet kabel i kategori 5 (eller større) til 10BASE-T- eller 100BASE-TX Fast Ethernet-netværk.

2 Fjern emballagen fra printeren

! VIGTIGT!

- Gem både indpakningsmateriale og kasse i tilfælde af, at du skal sende printeren.
- Sæt **IKKE** strømledningen i stikkontakten endnu.

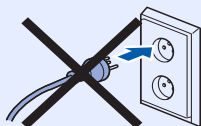

a Fjern indpakningstapen fra printerens ydre.

b Åbn topdækslet helt ved at løfte op i håndtaget **1**.

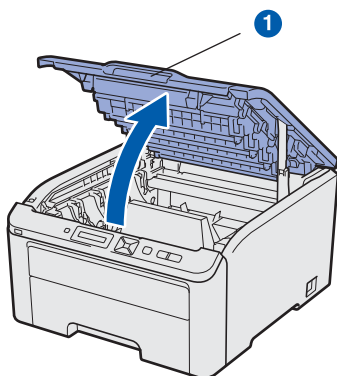

c Fjern indpakningsmaterialet fra printerens indre.

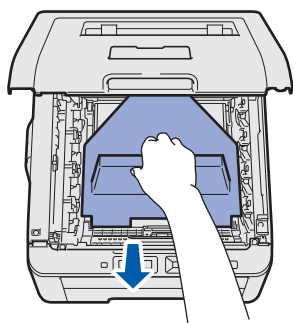

3 Montering af tromle og toner

a Pak de fire tromler og tonere ud og ryst dem forsigtigt flere gange fra side til side for herved at fordele toneren jævnt inde i patronen.

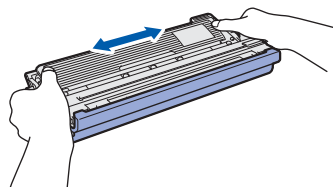

b Fjern det beskyttende dæksel ved at trække i tappen som vist på illustrationen.

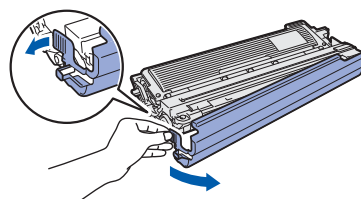

Bemærk!

Rør ikke ved overfladen på indpakningsfilmen. Der kan være tonerpulver, der kan plette din hud eller dit tøj.

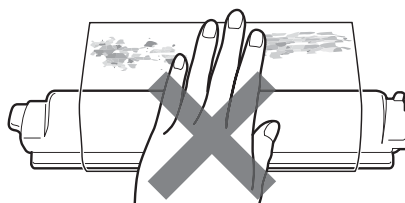

! VIGTIGT!

For at undgå problemer med udskriftskvaliteten, må du **IKKE** røre ved tromlens overflade.

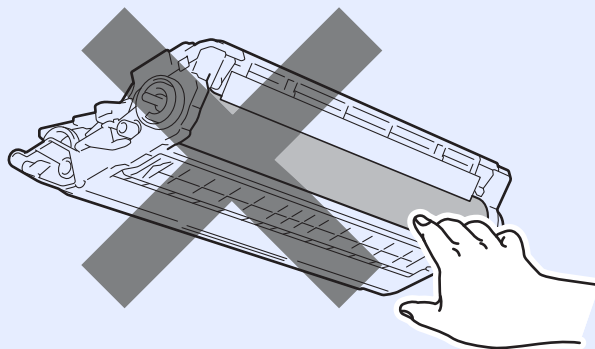

- C** Skub alle fire tromler og tonere ind i printeren som vist på illustrationen. Kontroller, at toneren har samme farve som angivet af farvemærkatet på printeren.

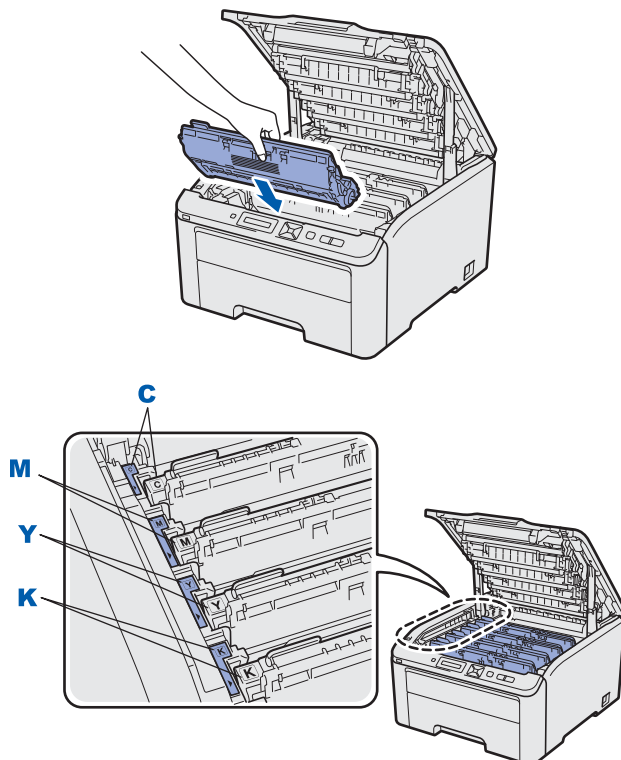

- d** Luk printerens topdæksel.

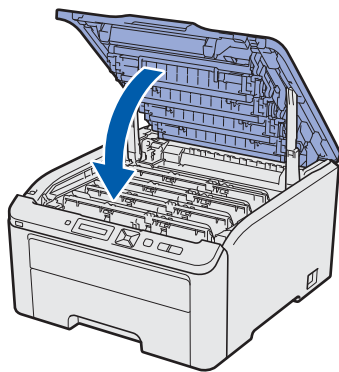

4 Læg papir i papirbakken

- a** Træk papirbakken helt ud af printeren.

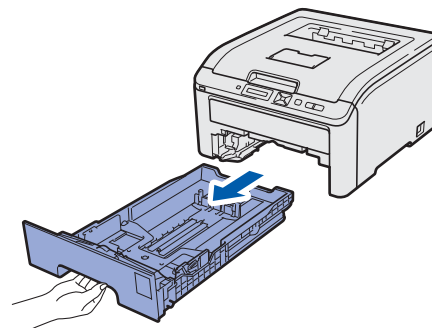

- b** Juster papirstyrene, så de passer til papirstørrelsen i bakken, mens du trykker på papirstyreets grønne udløserhåndtag ①. Kontroller, at styrene sidder fast i hullerne.

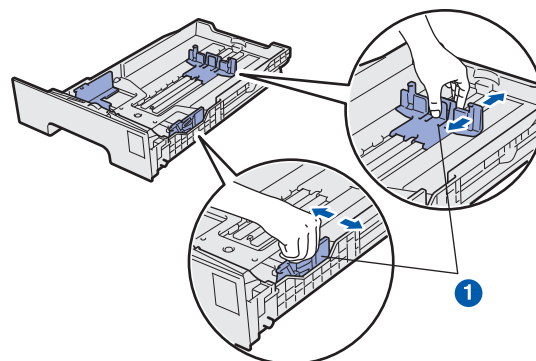

- c** Luft papirstakken grundigt for at undgå papirstop og fejlindføring.

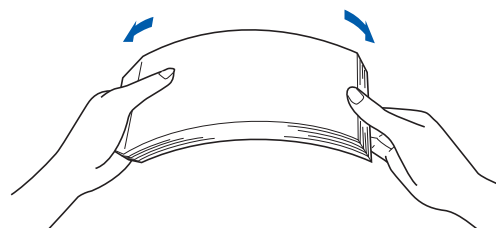

- d** Anbring papiret i papirbakken og kontroller, at papiret er under maksimummærket **1**. Udskriftssiden skal vende ned.

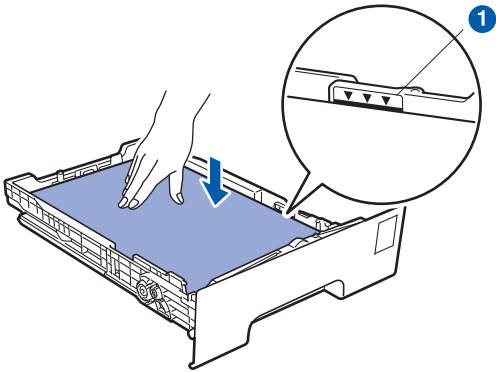

! VIGTIGT!

Kontroller, at papirstyret rører ved papirets sider, så papiret vil blive indført korrekt.

- e** Sæt papirbakken korrekt tilbage i printeren. Kontroller, at den er sat fuldstændigt i printeren.

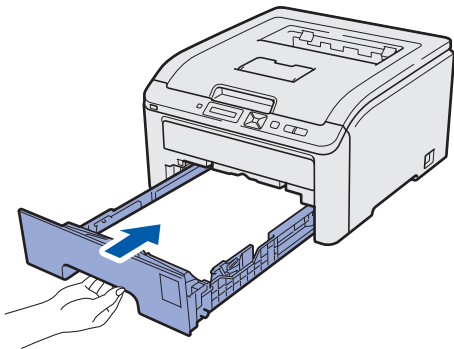

5 Udskriv en testside

! VIGTIGT!

Tilslut **IKKE** interfacekablet endnu.

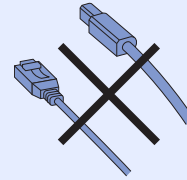

- a** Sørg for, at strømmen til printeren er afbrudt.



- b** Slut strømkablet til printeren.

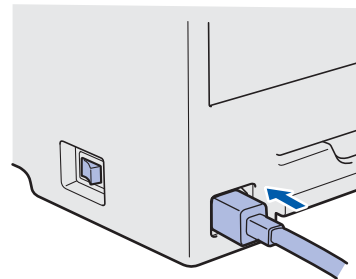

- c** Sæt stikket i stikkontakten. Tænd for printeren.

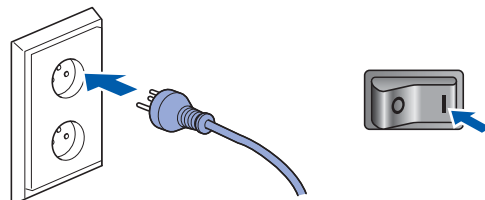

- d** Når printeren har varmet op, vises meddelelsen *Ready* i displayet.

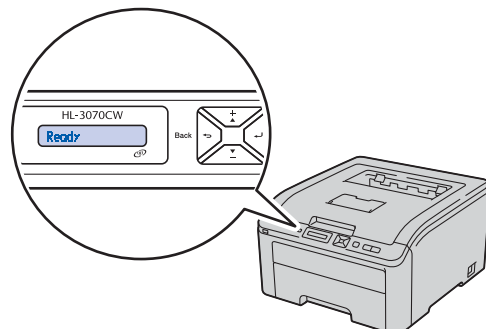

- e** Tryk på **Go**. Printerens udskriver en testside. Kontroller, at testsiden udskrives korrekt.

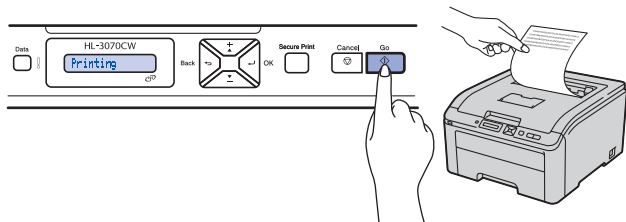

Bemærk!

Denne funktion er ikke tilgængelig, når du har sendt det første udskriftsjob fra computeren.

6 Indstil dit sprog på kontrolpanelet



- a** Tryk på **+** eller **-** for at vælge **General Setup**. Tryk på **OK**.

General Setup

- b** Tryk på **OK** igen.

Local Language

- c** Tryk på **+** eller **-** for at vælge sprog. Tryk på **OK** for at acceptere.

Dansk

- d** Tryk på **Cancel** (Annuller) for at afslutte menuen.

Gå videre til

Gå til næste side for at installere printerdriveren.

7

Vælg tilslutningstype

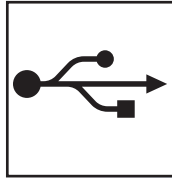
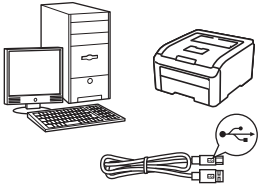

USB-interfacekabel

Windows[®], gå til side 8
Macintosh, gå til side 11

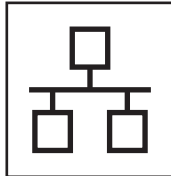
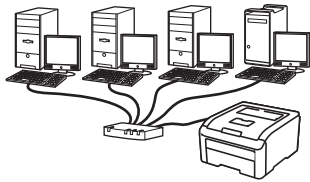

For kabelbaseret netværk

Windows[®], gå til side 13
Macintosh, gå til side 18

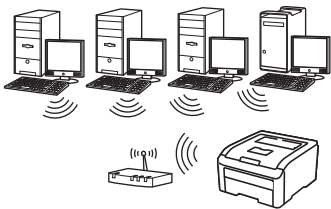

For trådløst netværk

Windows[®] og Macintosh,
gå til side 20

USB	Windows [®]
	Macintosh
Kabelført netværk	Windows [®]
	Macintosh
Trådløst netværk	Windows [®]
	Macintosh



For brugere af USB-interfacekabel

8 Installér printerdriveren og forbind printeren til din computer

! VIGTIGT!

- Tilslut **IKKE** USB-interfacekablet endnu.

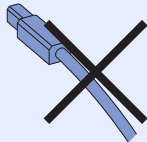

- Kontroller, at der ikke er isat noget USB-drev med flash-hukommelse.

📝 Bemærk!

Hvis **Guiden Ny hardware fundet** vises på din computer, skal du klikke på **Annuler**.



- a** Sluk for printeren ved hjælp af afbryderen.



- b** Kontroller, at USB-interfacekablet **IKKE** er sluttet til printeren, og begynd derefter at installere printerdriveren. Hvis du allerede har tilsluttet kablet, skal du fjerne det.

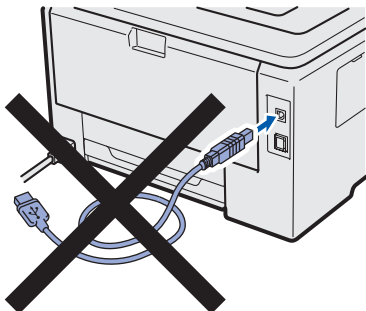

- c** Tænd computeren. (Du skal være logget på med administratorrettigheder.)

- d** Sæt den medfølgende cd-rom i cd-rom-drevet. Startskærbilledet vises automatisk. Vælg din printermodel og sprog.

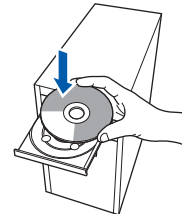

📝 Bemærk!

Hvis **Brother-skærbilledet** ikke vises automatisk, skal du gå til **Min Computer (Computer)**, dobbeltklikke på **cd-rom-ikonet** og dernæst dobbeltklikke på **start.exe**.

- e** Tryk på **Installer printerdriver** på menuskærmen.



- f** Tryk på **Brugere af USB-kabler**.





Bemærk!

- *Windows Vista® og Windows® 7: Når skærbilledet til **Brugerkontroll** vises, skal du klikke på **Fortsæt** eller **Ja**.*
- *Hvis du ønsker at installere PS-driveren (Brothers BR-scriptdriver), skal du vælge **Brugerinstallation** og dernæst følge instruktionerne på skærmen. Når skærbilledet **Vælg komponenter** vises, skal du trykke på **PS-driver (PostScript-emulering)** og dernæst følge instruktionerne på skærmen.*

g Når vinduet **Licensaftale** vises, skal du klikke på **Ja**, hvis du accepterer licensaftalen.

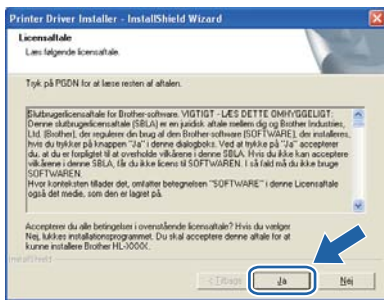

h Fjern mærkatet, der dækker stikket til USB-interfacet.

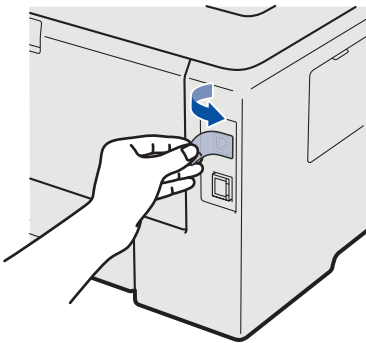

i Når dette skærbillede vises, skal du tænde for printeren. Sæt USB-kablet i den USB-port, der er angivet med symbolet  og forbind derefter kablet til computeren. Klik på **Næste**.

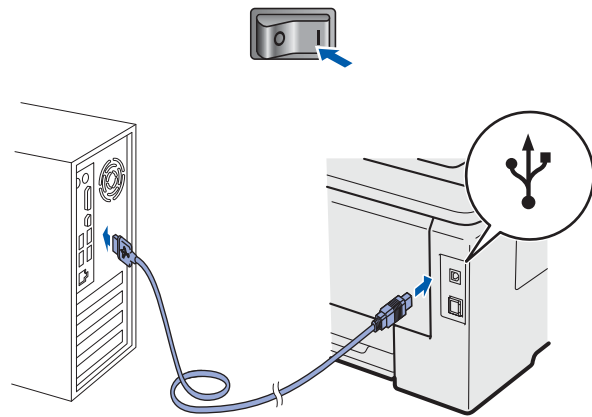

! VIGTIGT!
Du må **IKKE** lukke for nogen af skærmvinduerne under denne installering.



j Når dette skærbillede vises, skal du klikke på **Udfør**.

**Bemærk!**

- Hvis du vil registrere produktet online, skal du afkrydse **Kør onlineregistrering**.
- Hvis du ikke vil indstille din printer som standardprinter, skal du fjerne markeringen i **Vælg standardprinter**.
- Hvis du vil deaktivere Statusmonitoren, skal du fjerne markeringen i **Aktiver Statusmonitor**.

**Udfør****Installationen er nu færdig.****Bemærk!****XML Paper Specification-printerdriver**

XML Paper Specification-printerdriveren er den mest velegnede driver for Windows Vista® og Windows® 7 til udskrivning fra programmer, der bruger XML Paper Specification-dokumenter. Du kan hente den nyeste printerdriver fra Brother Solutions Center på adressen <http://solutions.brother.com/>.



For brugere af USB-interfacekabel

8 Tilslutning af printeren til din Macintosh og installation af driveren

a Fjern mærkatet, der dækker stikket til USB-interface.

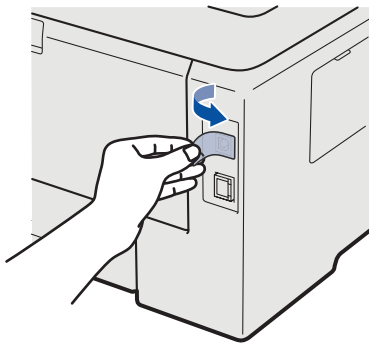

b Forbind USB-kablet til USB-stikket, der er mærket med symbolet  og forbind dernæst kablet til din Macintosh.

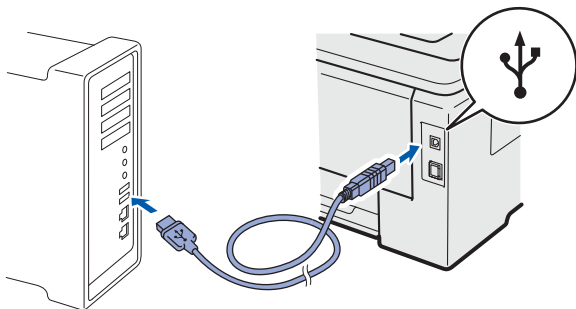

! VIGTIGT!

- Kontroller, at der ikke er isat noget USB-drev med flash-hukommelse.
- Slut IKKE printeren til tastaturets USB-port eller til en USB-hub uden strømforsyning.
- Forbind printeren direkte til din computer.

c Sørg for, at printeren er tændt.



d Tænd for din Macintosh. Sæt den medfølgende cd-rom i cd-rom-drevet.

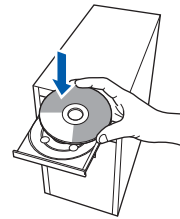

e Dobbeltklik på ikonet **HL3000** på skrivebordet. Dobbeltklik på ikonet **Start Here**. Følg vejledningen på skærmen.



f Tryk på **Installer printerdriver** på menu-skærmen.



g Tryk på **Brugere af USB-kabler** og følg instruktionerne på skærmen. Genstart derefter din Macintosh (Kun Mac OS X 10.3.9).



Bemærk!

Se venligst Brugsanvisningen på cd-rom'en for oplysninger om installering af PS-driveren (Brothers BR-scriptdriver).



- h** Brother-softwaren søger efter Brother-printeren. Mens dette sker, vises følgende skærm.



- i** Vælg den printer, du ønsker at tilslutte, og klik derefter på **OK**.



- j** Når denne skærm vises, skal du klikke på **OK**.

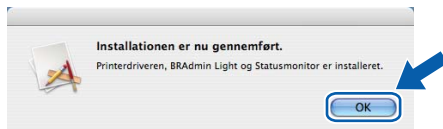

Udfør

Installationen er nu færdig.

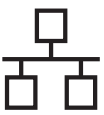

For brugere af kabelbaseret netværks-interface

8

Brugere af peer-to-peer-netværksprintere

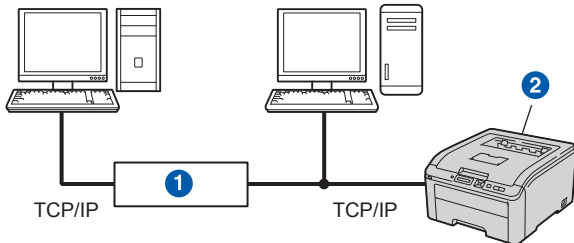

- 1 Router
- 2 Netværksprinter

Bemærk!

- Hvis printeren skal tilsluttes et netværk, anbefaler vi, at du kontakter systemadministratoren før installation eller ser Netværksbrugsanvisningen på cd-rom'en.
- Hvis du anvender en Windows® Firewall eller en firewall-funktion i antispyware- eller antivirus-programmer, kan du midlertidigt deaktivere dem. Når du er sikker på, at du kan udskrive, skal du konfigurere softwareindstillingerne i henhold til instruktionerne.

Tilslutning af printeren til dit netværk og installation af driveren

! VIGTIGT!

Kontroller, at der ikke er isat noget USB-drev med flash-hukommelse.

- a Forbind netværksinterfacekablet til LAN-stikket, der er markeret med symbolet  og derefter til en ledig port på hub'en.

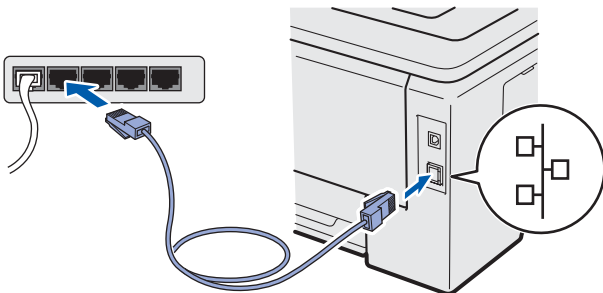

- b Sørg for, at printeren er tændt.



- c Tænd computeren. (Du skal være logget på med administratorrettigheder.)
- d Sæt den medfølgende cd-rom i cd-rom-drevet. Startskærbilledet vises automatisk. Vælg din printermodel og sprog.

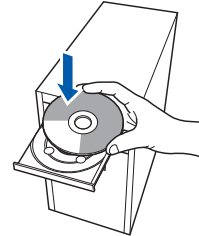

Bemærk!

Hvis Brother-skærbilledet ikke vises automatisk, skal du gå til **Min Computer (Computer)**, dobbeltklikke på cd-rom-ikonet og dernæst dobbeltklikke på **start.exe**.

- e Tryk på **Installer printerdriver** på menuskærmen.



- f Tryk på **Brugere af netværkskabel**.



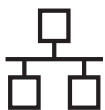

Bemærk!

- Windows Vista® og Windows® 7: Når skærbilledet til **Brugerkontroll** vises, skal du klikke på **Fortsæt** eller **Ja**.
- Hvis du ønsker at installere PS-driveren (Brothers BR-scriptdriver), skal du vælge **Brugerinstallation** og dernæst følge instruktionerne på skærmen. Når skærbilledet **Vælg komponenter** vises, skal du trykke på **PS-driver (PostScript-emulering)** og dernæst følge instruktionerne på skærmen.

g Når vinduet **Licensaftale** vises, skal du klikke på **Ja**, hvis du accepterer licensaftalen.



h Vælg **Brother peer-to-peer-netværksprinter**, og klik derefter på **Næste**.

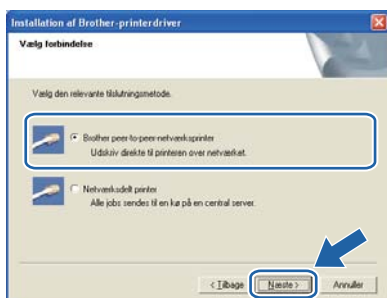

i Vælg **Søg på netværket efter enheder**, og vælg fra en liste med de fundne enheder (**Anbefalet**). Eller indtast printerens IP-adresse eller nodenavn. Klik på **Næste**.

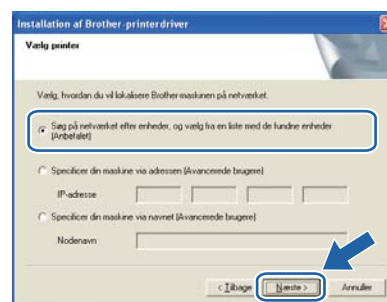

Bemærk!

Du kan finde printerens IP-adresse og nodenavnet ved at udskrive siden med printerindstillinger. Se Udskrivning af printerens indstillinger på side 40.

j Vælg din printer, og klik derefter på **Næste**.

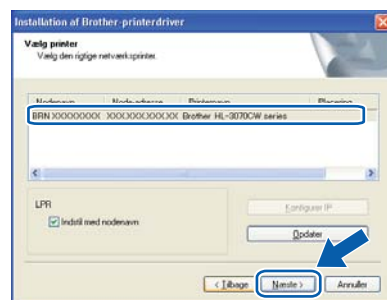

Bemærk!

Hvis der går for lang tid (ca. 1 minut), uden at printeren vises på listen, skal du klikke på **Opdater**.

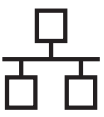

k Klik på **Udfør**.

Bemærk!

- Hvis du vil registrere produktet online, skal du afkrydse **Kør onlineregistrering**.
- Hvis du ikke vil indstille din printer som standardprinter, skal du fjerne markeringen i **Vælg standardprinter**.
- Hvis du vil deaktivere Statusmonitoren, skal du fjerne markeringen i **Aktiver Statusmonitor**.
- Hvis du har deaktiveret et program med personlig firewall (f.eks. Windows® Firewall), skal du aktivere det igen.



Udfør

Installationen er nu færdig.

Bemærk!

XML Paper Specification-printerdriver

XML Paper Specification-printerdriveren er den mest velegnede driver for Windows Vista® og Windows® 7 til udskrivning fra programmer, der bruger XML Paper Specification-dokumenter. Du kan hente den nyeste printerdriver fra Brother Solutions Center på adressen <http://solutions.brother.com/>.

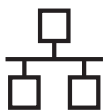

8

Brugere af delte netværksprintere

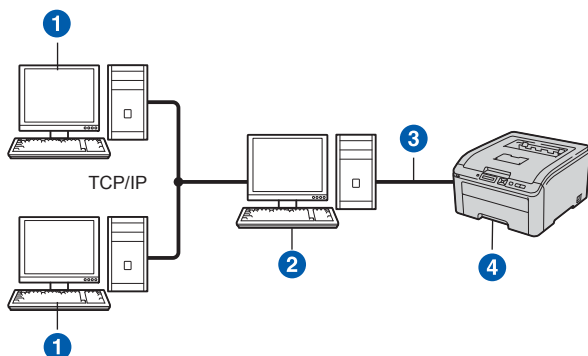

- 1 Klientcomputer
- 2 "Server" eller "printserver"
- 3 TCP/IP eller USB
- 4 Printer

Bemærk!

Hvis du vil etablere forbindelse til en delt printer på netværket, anbefaler vi, at du beder systemadministratoren om oplysninger om kø eller delenavn for printeren før installationen.

Installation af driveren og valg af den korrekte printerkø eller det korrekte delenavn

VIGTIGT!

Kontroller, at der ikke er isat noget USB-drev med flash-hukommelse.

- a Tænd computeren. (Du skal være logget på med administratorrettigheder.)
- b Sæt den medfølgende cd-rom i cd-rom-drevet. Startskærbilledet vises automatisk. Vælg din printermodel og sprog.

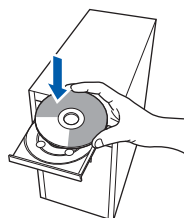

Bemærk!

Hvis Brother-skærbilledet ikke vises automatisk, skal du gå til **Min Computer (Computer)**, dobbeltklikke på cd-rom-ikonet og dernæst dobbeltklikke på **start.exe**.

- c Tryk på **Installer printerdriver** på menukærmen.



- d Tryk på **Brugere af netværkskabel**.



Bemærk!

- Windows Vista® og Windows® 7: Når skærbilledet til **Brugerkontroll** vises, skal du klikke på **Fortsæt** eller **Ja**.
- Hvis du ønsker at installere PS-driveren (Brothers BR-scriptdriver), skal du vælge **Brugerinstallation** og dernæst følge instruktionerne på skærmen. Når skærbilledet **Vælg komponenter** vises, skal du trykke på **PS-driver (PostScript-emulering)** og dernæst følge instruktionerne på skærmen.

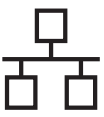

- e** Når vinduet **Licensaftale** vises, skal du klikke på **Ja**, hvis du accepterer licensaftalen.

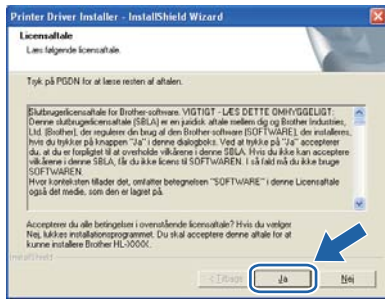

- f** Vælg **Netværksdelt printer** og tryk derefter på **Næste**.



- g** Vælg printerens kø, og klik derefter på **OK**.

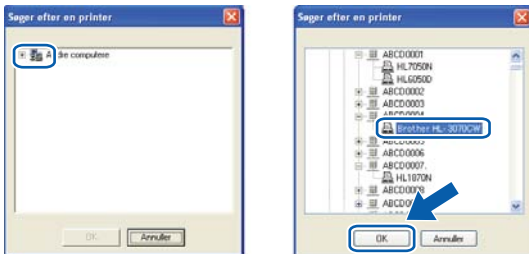

Bemærk!

Kontakt administratoren, hvis du ikke er sikker på printerens placering eller navnet på netværket.

- h** Når dette skærmbillede vises, skal du klikke på **Udfør**.

Bemærk!

- Hvis du vil registrere produktet online, skal du afkrydse **Kør onlineregistrering**.
- Hvis du ikke vil indstille din printer som standardprinter, skal du fjerne markeringen i **Vælg standardprinter**.
- Hvis du vil deaktivere Statusmonitoren, skal du fjerne markeringen i **Aktiver Statusmonitor**.

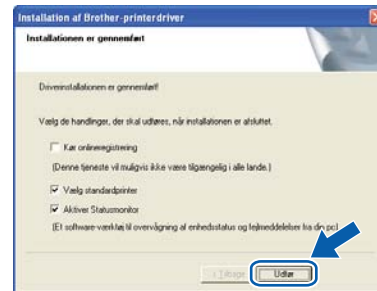

Udfør

Installationen er nu færdig.

Bemærk!

XML Paper Specification-printerdriver
XML Paper Specification-printerdriveren er den mest velegnede driver for Windows Vista® og Windows® 7 til udskrivning fra programmer, der bruger XML Paper Specification-dokumenter. Du kan hente den nyeste printerdriver fra Brother Solutions Center på adressen <http://solutions.brother.com/>.

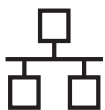

For brugere af kabelbaseret netværks-interface

8

Tilslutning af printeren til din Macintosh og installation af driveren

! VIGTIGT!

Kontroller, at der ikke er isat noget USB-drev med flash-hukommelse.

- a** Forbind netværksinterfacekablet til LAN-stikket, der er markeret med symbolet  og derefter til en ledig port på hub'en.

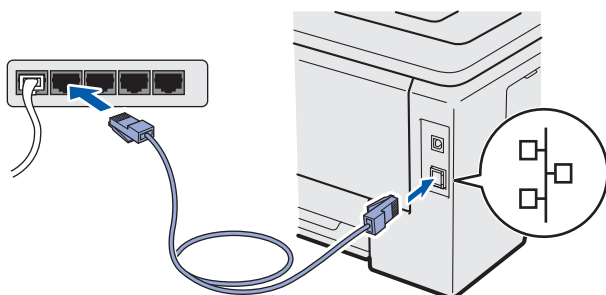

- b** Sørg for, at printeren er tændt.



- c** Tænd for din Macintosh. Sæt den medfølgende cd-rom i cd-rom-drevet.

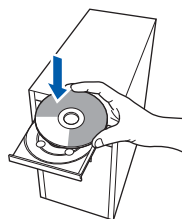

- d** Dobbeltklik på ikonet **HL3000** på skrivebordet. Dobbeltklik på ikonet **Start Here**. Følg vejledningen på skærmen.

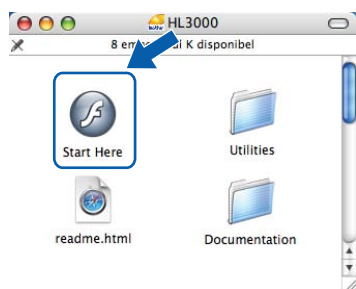

- e** Tryk på **Installer printerdriver** på menuskærmen.



- f** Tryk på **Brugere af netværkskabel** og følg instruktionerne på skærmen. Genstart derefter din Macintosh (Kun Mac OS X 10.3.9).



Bemærk!

Se venligst Brugsanvisningen på cd-rom'en for oplysninger om installation af PS-driveren (Brothers BR-scriptdriver).

- g** Brother-softwaren søger efter Brother-printeren. Mens dette sker, vises følgende skærm.



- h** Vælg den printer, du ønsker at tilslutte, og klik derefter på **OK**.

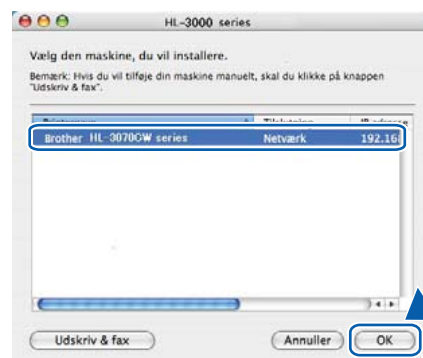

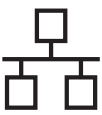

Bemærk!

- Hvis der er tilsluttet mere end én printer af samme model til netværket, vises MAC-adressen (Ethernet-adressen) efter modelnavnet. Du kan også bekræfte din IP-adresse ved at scrolle til højre.
- Du kan finde printerens MAC-adresse (Ethernet-adresse) og IP-adressen ved at udskrive siden med printerindstillinger. Se Udskrivning af printerens indstillinger på side 40.

 Når denne skærm vises, skal du klikke på **OK**.

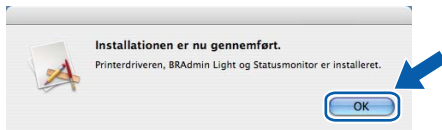

Udfør

Installationen er nu færdig.



For brugere af trådløst netværks-interface

8

Før du begynder

Det første, du **skal** gøre, er at konfigurere printerens trådløse netværksindstillinger, så den kan kommunikere med netværks-access point'et/routeren. Når printerens er konfigureret, så den kan kommunikere med access point'et/routeren, har computerne på netværket adgang til printerens. For at kunne bruge printerens fra disse computere skal du installere printerdriveren. Følgende trin fører dig gennem konfigurationen og installationen.



Bemærk!

- Placer Brother-printeren så tæt på netværks-access point'et/routeren som muligt, og sørg for, at der står mindst muligt i vejen for at opnå optimal dokumentudskrivning hver dag. Hvis der er store genstande og vægge mellem de to enheder eller interferens fra andet elektronisk udstyr, kan det påvirke dataoverførselshastigheden for dokumenter.
- Det kan derfor betyde, at en trådløs forbindelse ikke er den optimale metode for alle typer dokumenter og anvendelsesområder. Hvis du udskriver store filer som f.eks. flersidede dokumenter med både tekst og store illustrationer, kan du eventuelt overveje at vælge kabelbaseret Ethernet for at opnå hurtigere dataoverførsel, eller USB for at opnå den hurtigste gennemkørselstid.
- Selvom Brother HL-3070CW kan anvendes i både kabelbaserede og trådløse netværk, kan du kun bruge én forbindelsesmetode ad gangen.

! VIGTIGT!

- Hvis printerens skal tilsluttes et netværk, anbefaler vi, at du kontakter systemadministratoren før installation. Du skal kende de trådløse netværksindstillinger, før du fortsætter med installationen.
- Hvis du anvender en Windows® Firewall eller en firewall-funktion i antispyware- eller antivirus-programmer, kan du midlertidigt deaktivere dem. Når du er sikker på, at du kan udskrive, skal du konfigurere softwareindstillingerne i henhold til instruktionerne.
- Hvis du tidligere har konfigureret de trådløse indstillinger for printerens, skal du nulstille printernetkortet til fabriksindstilling (se side 40).
- Kontroller, at der ikke er isat noget USB-drev med flash-hukommelse.

Infrastrukturtilstand

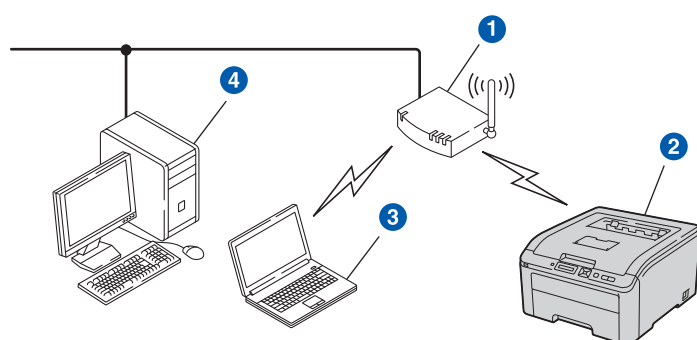

- 1 Access point
- 2 Trådløs netværksmaskine (din printer)
- 3 Computer med trådløs kapacitet tilsluttet access point'et
- 4 Kabelforbundet computer, som ikke har trådløs funktionalitet og som er tilsluttet access point'et med et Ethernet-kabel



9

Vælg den trådløse installeringsmetode

Følgende vejledning indeholder tre fremgangsmåder til at installere din Brother-maskine i et trådløst netværk. Vælg den ønskede metode for miljøet.

Bemærk!

Hvis du vil opsætte maskinen i et andet trådløst miljø, kan du finde instruktioner om dette i Netværksbrugsanvisningen.

a Konfiguration ved hjælp af installations-cd-rom og midlertidig brug af et USB-kabel (kun Windows®)

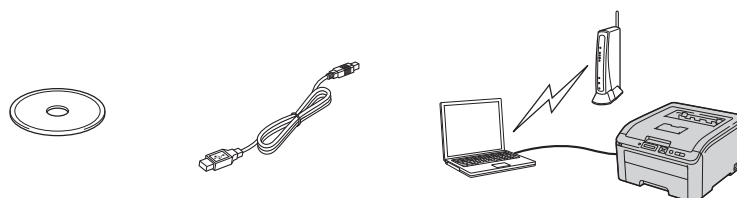

Det anbefales for denne metode at anvende en pc, der er trådløst forbundet til dit netværk.

! VIGTIGT!

- Du skal midlertidigt bruge et USB-kabel under konfigurationen (kablet er ikke inkluderet).
- Hvis du bruger Windows® 2000, Windows® XP eller aktuelt anvender en computer, der er forbundet til et adgangspunkt/en router via et netværkskabel, skal du kende de trådløse indstillinger. Skriv venligst de trådløse netværksindstillinger i nedenstående felt.

Emne	Registrer de aktuelle trådløse netværksindstillinger
SSID (netværksnavn)	
Netværksnøgle (sikkerhedsnøgle/krypteringsnøgle)	

* Netværksnøglen kan også være beskrevet som adgangskode, sikkerhedsnøgle eller krypteringsnøgle.

! VIGTIGT!

Sørg for at have de trådløse sikkerhedsinformationer klar, hvis du kontakter Brother Support. Vi kan ikke hjælpe dig med at finde disse indstillinger for netværkssikkerhed.

Bemærk!

- Hvis du ikke kender disse informationer (SSID og netværksnøgle), kan du ikke fortsætte den trådløse opsætning.
- Hvordan kan jeg finde disse informationer (SSID og netværksnøgle)?
 1. Der henvises til den dokumentation, der følger med dit trådløse access point/router.
 2. Det oprindelige netværksnavn kan være navnet på producenten eller modelnavnet.
 3. Hvis du ikke kender sikkerhedsinformationerne, skal du kontakte producenten af routeren, systemadministratoren eller internetudbyderen.

Gå videre til

side 23



b Konfiguration ved hjælp af installations-cd-rom og midlertidig brug af netværkskabel (kun Macintosh)

■ Konfiguration ved midlertidig anvendelse af et netværkskabel

Du skal midlertidigt bruge et Ethernet-kabel, når du konfigurerer Brother-printeren efter denne metode. Ethernet-kablet er ikke standardtilbehør.

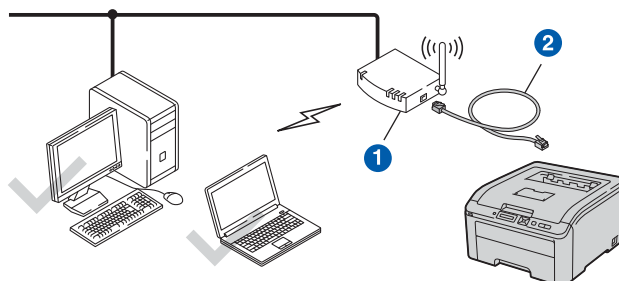

Hvis der er en Ethernet-hub eller -router i samme netværk som printerens trådløse access point 1, kan du midlertidigt slutte hub'en eller routeren til printerens trådløse access point 1 ved hjælp af et Ethernet-kabel 2. Det er en nem måde at konfigurere printerens på. Du kan derefter konfigurere printerens fra en computer på netværket.

Gå videre til

side 30

c Konfigurering af printerens til et trådløst netværk ved hjælp af SES/WPS/AOSS fra kontrolpanelets menu

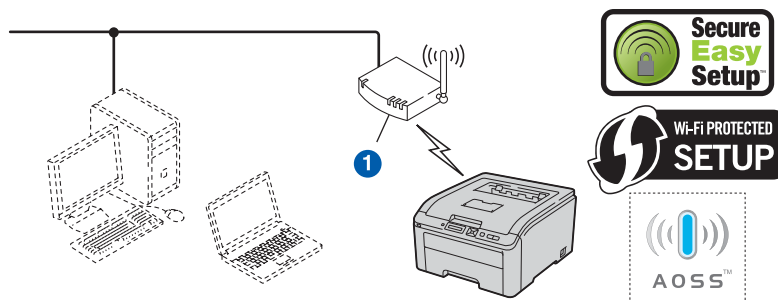

Hvis dit trådløse access point 1 understøtter enten SecureEasySetup™, Wi-Fi Protected Setup (PBC¹) eller AOSS™, behøver du ikke bruge en computer til at konfigurere de trådløse indstillinger. Access point'et/routeren og printerens foretager automatisk konfigurationen ved hjælp af SecureEasySetup™, Wi-Fi Protected Setup eller AOSS™-proceduren.

¹ Trykknappkonfiguration

Konfiguration ved hjælp af PIN-metoden i Wi-Fi Protected Setup

Hvis det trådløse access point 1 understøtter Wi-Fi Protected Setup, kan du også konfigurere ved hjælp af PIN-metoden i Wi-Fi Protected Setup. Se *Kapitel 7 i Netværksbrugsanvisningen* på cd-rom'en.

Gå videre til

Windows®-brugere kan få flere oplysninger på side 26

Macintosh -brugere kan få flere oplysninger på side 35



Konfiguration ved hjælp af installations-cd-rom og midlertidig brug af et USB-kabel (kun Windows®)

10 Konfigurer de trådløse indstillinger

! VIGTIGT!

Du skal midlertidigt bruge et USB-kabel under konfigurationen (kablet er ikke inkluderet).

- a Sæt installations-cd-rom'en i cd-rom-drevet. Vælg din model og dit sprog, når du bliver bedt om det.

Bemærk!

Hvis Brother-skærbilledet ikke vises automatisk, skal du gå til **Denne computer (Computer)**, dobbeltklikke på cd-rom-ikonet og derefter klikke på **start.exe**.

- b Klik på **Installer printerdriver**.



- c Klik på **Brugere af trådløst netværk**.



Bemærk!

Se venligst Brugsanvisningen på cd-rom'en for oplysninger om installering af PS-driveren (Brothers BR-scriptdriver).

- d Vælg **Trådløs opsætning og driverinstallation (anbefales)**, og klik derefter på **Næste**.

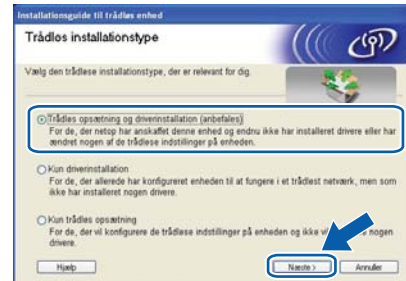

- e Vælg **Midlertidig brug af et USB-kabel (anbefales)** og klik på **Næste**.



- f Hvis dette skærbillede vises, skal du læse meddelelsen **Vigtigt**. Marker afkrydsningsfeltet, efter at du har bekræftet SSID og netværksnøglen, og klik derefter på **Næste**.

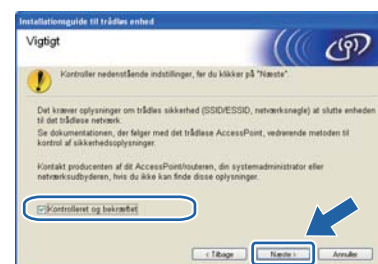

- g Forbind midlertidigt USB-kablet (medfølger ikke) direkte til computeren og maskinen.



Windows®
Trådløst netværk
Macintosh



h Hvis bekræftelsesskærmen vises, skal du markere feltet og trykke på **Næste**. Når følgende skærbillede vises, skal du markere **Ja**, hvis du ønsker at etablere den angivne SSID. Tryk på **Næste** og gå til **i**.

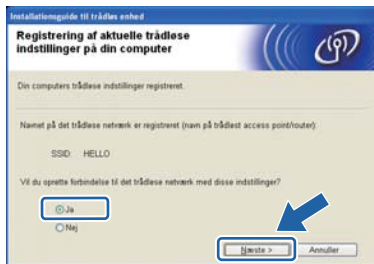

i Guiden søger efter trådløse netværk, der er tilgængelige fra maskinen. Vælg den SSID, som du har noteret for dit netværk i trin **9** på side 21, og klik derefter på **Næste**.

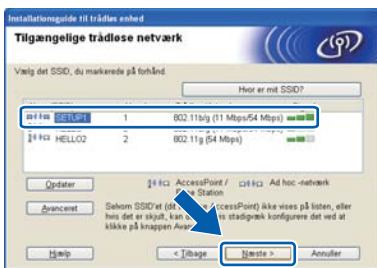

Bemærk!

- Hvis listen er tom, skal du kontrollere, om der er tændt for access point'et, og om det udsender SSID, og derefter kontrollere, at maskinen og access point'et er inden for rækkevidde med henblik på trådløs kommunikation. Klik derefter på **Opdater**.
- Hvis access point'et er indstillet til ikke at udsende SSID, kan du tilføje den manuelt ved at klikke på knappen **Avanceret**. Følg vejledningen på skærmen for at indtaste **Navn (SSID)** og klik derefter på **Næste**.



j Hvis dit netværk ikke er konfigureret til godkendelse og kryptering, vises følgende skærbillede. Klik på **OK** for at fortsætte konfigurationen og gå til **i**.



k

Indtast den **Netværksnøgle**, som du noterede i trin **9** på side 21, og indtast så nøglen igen i **Bekræft netværksnøgle**, og klik derefter på **Næste**.

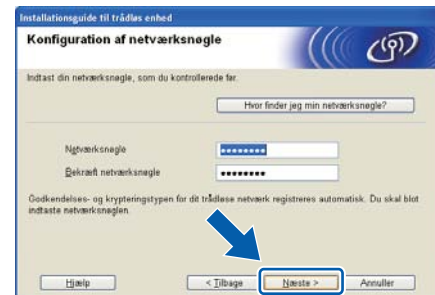

l

Tryk på **Næste**. Herefter sendes indstillingerne til din maskine.

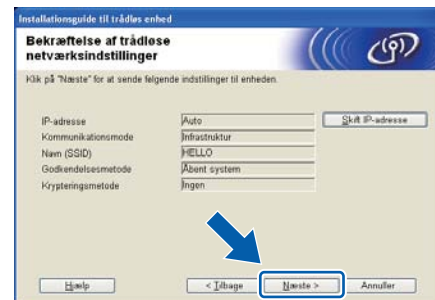

Bemærk!

- Indstillingerne forbliver uændrede, hvis du klikker på **annuller**.
- Hvis du ønsker at indtaste IP-adresseindstillingerne for maskinen manuelt, skal du klikke på **Skift IP-adresse** og indtaste netværkets IP-adresseindstillinger.
- Hvis skærbilledet for fejl ved trådløs opsætning vises, skal du klikke på **Prøv igen**.



- m** Tag USB-kablet mellem computeren og maskinen ud.



Den trådløse opsætning er udført.

- n** Klik på **Næste** for at fortsætte med at installere printerdriveren.

Installer printerdriveren

- Følg instruktionerne på skærmen for at gøre opsætningen færdig.

Udfør

Installationen er nu færdig.

Bemærk!

- Hvis du anvender en specificeret IP-adresse til maskinen, skal du indstille boot-metode til Static ved at bruge BRAdmin Light. For mere information henvises til Ændring af maskinens netværksindstillinger i Netværksbrugsanvisning.
- Afhængigt af dine sikkerhedsindstillinger kan et vindue fra Windows Security eller et antivirusprogram blive vist, når maskinen eller dens software anvendes. For at kunne fortsætte skal du i vinduet give tilladelse til dette.
- **XML Paper Specification Printerdriver**
XML Paper Specification-printerdriveren er den mest velegnede driver for Windows Vista® og Windows® 7 til udskrivning fra programmer, der bruger XML Paper Specification-dokumenter. Du kan hente den nyeste printerdriver fra Brother Solutions Center på <http://solutions.brother.com/>.



Konfiguration i infrastrukturtilstand ved brug af SES/WPS eller AOSS fra kontrolpanelets menu

10 Konfigurer de trådløse indstillinger

Hvis dit trådløse access point/router understøtter enten SecureEasySetup™, Wi-Fi Protected Setup (WPS¹) eller AOSS™, kan du let konfigurere printeren uden at kende dine trådløse netværksindstillinger. Printeren har menuen SES/WPS/AOSS på kontrolpanelet. Denne funktion registrerer automatisk, hvilken tilstand dit access point bruger, SecureEasySetup™, Wi-Fi Protected Setup eller AOSS™. Med et tryk på en knap på den trådløse router/access point kan du indstille de trådløse netværksindstillinger og sikkerhedsindstillingerne. Se brugsanvisningen til det trådløse access point/routeren for at få oplysninger om, hvordan du får adgang til enkelttrykstilstanden.

¹ Trykknappkonfiguration

Bemærk!

På routere eller access points, der understøtter SecureEasySetup™, Wi-Fi Protected Setup eller AOSS™, kan du se nedenstående symboler.



a Sørg for, at printeren er tændt.



b Tænd computeren. (Du skal være logget på med administratorrettigheder.)

c Sæt den medfølgende cd-rom i cd-rom-drevet. Startskærm-billedet vises automatisk. Vælg din printermodel og sprog.

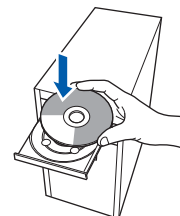

Bemærk!

Hvis Brother-skærm-billedet ikke vises automatisk, skal du gå til **Min Computer (Computer)**, dobbeltklikke på cd-rom-ikonet og dernæst dobbeltklikke på **start.exe**.

d Tryk på **Installer printerdriver** på menuskærmen.



e Tryk på **Brugere af trådløst netværk**.





Bemærk!

Windows Vista® og Windows® 7: Når skærbilledet til **Brugerkontroll** vises, skal du trykke på **Tillad** eller **Ja**.

f Vælg **Trådløs opsætning og driverinstallation (anbefales)**, og klik derefter på **Næste**.

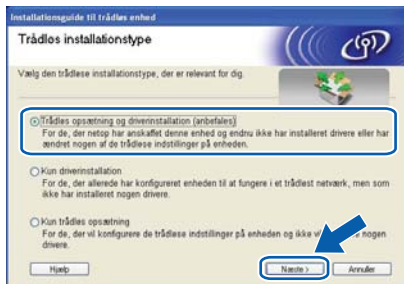

g Vælg **Brug SES, WPS eller AOSS**, og klik derefter på **Næste**.



h Tryk på en af menuknapperne (**▲**, **▼**, **OK** eller **Back** (Tilbage)) på printerens kontrolpanel.

i Tryk på **▲** eller **▼** for at vælge **Netværk**. Tryk på **OK**.

Netværk

j Tryk på **▲** eller **▼** for at vælge **WLAN**. Tryk på **OK**.

WLAN

k Tryk på **▲** eller **▼** for at vælge **SES/WPS/AOSS**. Tryk på **OK**.

SES/WPS/AOSS

l Printerens søger efter et access point, der understøtter SecureEasySetup™, Wi-Fi Protected Setup eller AOSS™, i 2 minutter.

m Indstil dit access point til SecureEasySetup™, Wi-Fi Protected Setup- eller AOSS™-tilstanden, afhængig af, hvad access point'et understøtter. Se brugsanvisningen, der fulgte med access point'et.

n Hvis displayet viser **Tilsluttet**, er printerens tilsluttet access point'et/routeren. Du kan nu bruge printerens i et trådløst netværk.

Hvis displayet viser **Tilslutningsfejl**, er en sessionoverlap blevet registreret. Printerens har registreret mere end et access point/router på netværket med SecureEasySetup™-, Wi-Fi Protected Setup- eller AOSS™-tilstanden aktiveret. Sørg for, at kun ét access point/router har SecureEasySetup™-, Wi-Fi Protected Setup- eller AOSS™-tilstanden aktiveret, og prøv at starte fra **h** igen.

Hvis displayet viser **Intet Acc.Point**, har printerens ikke registreret dit access point/router på netværket med SecureEasySetup™-, Wi-Fi Protected Setup- eller AOSS™-tilstanden aktiveret. Flyt printerens tættere på access point'et/routeren og prøv at starte fra **h** igen.

Hvis displayet viser **Tilslutningsfejl**, er printerens ikke tilsluttet access point'et/routeren. Prøv at begynde fra **h** igen. Hvis samme meddelelse vises igen, skal du nulstille printerens netkortet tilbage til fabriksindstilling og prøve igen. Se *Nulstille netværksindstillingerne til fabriksindstilling* på side 40 for at få oplysninger om nulstilling.

o Klik på **Næste**.

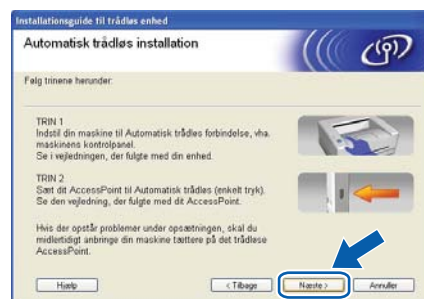



- p** Marker afkrydsningsfeltet, efter at du har kontrolleret, at de trådløse indstillinger er angivet, og klik derefter på **Næste**.

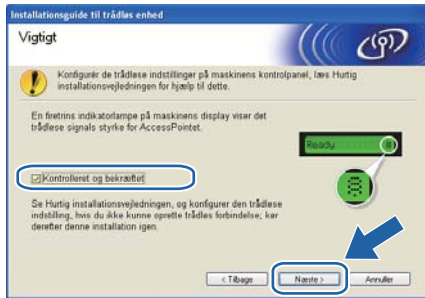

Installer printerdriveren

! VIGTIGT!

- Prøv IKKE at annullere nogen af menuerne under denne installation.
- Hvis der opstår en fejl med hensyn til de trådløse indstillinger, vises der en fejlmeddelelse under installationen af printerdriveren, og installationen afbrydes. Hvis denne fejl opstår, skal du nulstille printernetkortet til fabriksindstilling (se side 40), og gå tilbage til trin **d** på side 26 og opsætte den trådløse forbindelse igen.

- q** Når vinduet **Licensaftale** vises, skal du trykke på **Ja**, hvis du accepterer licensaftalen.



- r** Vælg **Standardinstallation**, og klik derefter på **Næste**.

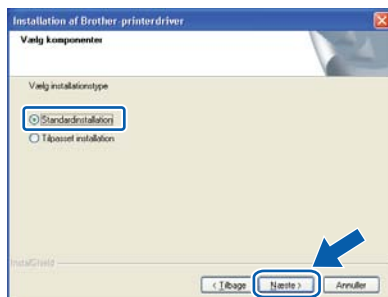

Bemærk!

Hvis du ønsker at installere PS-driveren (Brothers BR-scriptdriver), skal du vælge **Tilpasset installation** og dernæst følge instruktionerne på skærmen. Når skærbilledet **Vælg komponenter** vises, skal du trykke på **PS-driver (PostScript-emulering)** og dernæst følge instruktionerne på skærmen.

- s** Vælg **Søg på netværket** efter enheder, og vælg fra en liste med de fundne enheder (**Anbefalet**). Eller indtast printerens IP-adresse eller nodenavn. Klik på **Næste**.



Bemærk!

Du kan finde printerens IP-adresse og nodenavnet ved at udskrive siden med printerindstillinger. Se Udskrivning af printerens indstillinger på side 40.

- t** Vælg din printer, og klik derefter på **Næste**.

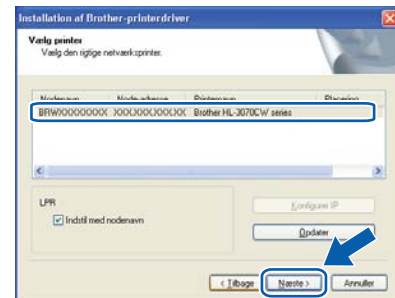

Bemærk!

Hvis der går lang tid uden at printeren vises på listen, 1 minut eller mere, skal du trykke på **Opdatér**. Hvis din printer stadig ikke vises, skal du nulstille printernetkortet til fabriksindstilling (se side 40) og gå tilbage til **d** på side 26 og prøve den trådløse opsætning igen.



U Klik på **Udfør**.

Bemærk!

- Hvis du vil registrere produktet online, skal du afkrydse **Kør onlineregistrering**.
- Hvis du ikke vil indstille din printer som standardprinter, skal du fjerne markeringen i **Vælg standardprinter**.
- Hvis du vil deaktivere Statusmonitoren, skal du fjerne markeringen i **Aktiver Statusmonitor**.
- Hvis du har deaktiveret et program med personlig firewall (f.eks. Windows® Firewall), skal du aktivere det igen.

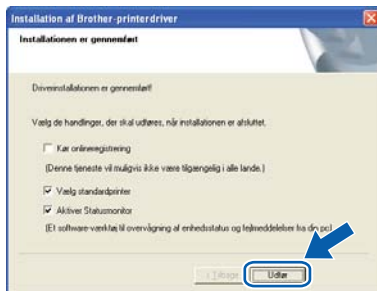

Udfør

Installationen er nu færdig.

Bemærk!

XML Paper Specification-printerdriver

XML Paper Specification-printerdriveren er den mest velegnede driver for Windows Vista® og Windows® 7 til udskrivning fra programmer, der bruger XML Paper Specification-dokumenter. Du kan hente den nyeste printerdriver fra Brother Solutions Center på adressen <http://solutions.brother.com/>.



Konfiguration i infrastrukturtilstand ved midlertidig brug af et netværkskabel (Kun Macintosh)

10 Konfigurer de trådløse indstillinger

Du skal kende de trådløse netværksindstillinger, før du fortsætter med installationen. Sørg for at nedskrive alle aktuelle indstillinger som f.eks. SSID, godkendelse og kryptering for dit trådløse netværksmiljø. Hvis du ikke kender dem, skal du kontakte din netværksadministrator eller producenten af access point'et/routeren.

Enhed	Eksempel	Nedskriv de aktuelle trådløse netværksindstillinger
Kommunikationsmode: (Infrastruktur)	Infrastruktur	
Netværksnavn: (SSID, ESSID)	HELLO	
Godkendelsesmetode: (Åbent system, delt nøgle, WPA-PSK ¹ , WPA2-PSK ¹ , LEAP, EAP-FAST)	WPA2-PSK	
Krypteringsmetode: (Ingen, WEP, TKIP, AES, CKIP)	AES	
Netværksnøgle: (Krypteringsnøgle, WEP-nøgle ² , adgangskode)	12345678	

- WPA/WPA2-PSK er en Wi-Fi Protected Access Pre-Shared Key, som lader den trådløse Brother-maskine være tilsluttet det pågældende access point ved hjælp af TKIP- eller AES-kryptering (WPA-Personal). WPA-PSK (TKIP eller AES) og WPA2-PSK (AES) benytter en Pre-Shared Key (PSK), der er mellem 8 og 63 tegn lang.
- WEP-nøglen er til 64-bits krypterede netværk eller 128-bits krypterede netværk og kan indeholde både tal og bogstaver. Hvis du ikke kender disse oplysninger, skal du se den dokumentation, der fulgte med dit access point eller trådløse router. Denne nøgle har en værdi på 64-bits eller 128-bits, som skal indtastes i et ASCII- eller HEKSADECIMAL-format.

Eksempel:

- 64-bits ASCII: Bruger 5 bogstaver, f.eks. "Hello" (der skelnes mellem små og store bogstaver)
- 64-bits heksadecimal: Bruger 10 cifre af heksadecimal data, f.eks. "71f2234aba"
- 128-bits ASCII: Bruger 13 bogstaver, f.eks. "Wirelesscomms" (der skelnes mellem små og store bogstaver)
- 128-bits heksadecimal: Bruger 26 cifre af heksadecimal data, f.eks. "71f2234ab56cd709e5412aa3ba"

! VIGTIGT!

Du skal midlertidigt bruge et Ethernet-kabel under konfigurationen. (kabel medfølger ikke)

a Sørg for, at printeren er tændt.



b Tænd for din Macintosh. Sæt den medfølgende cd-rom i cd-rom-drevet.

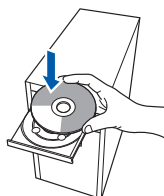

c Dobbeltklik på ikonet **HL3000** på skrivebordet. Dobbeltklik på ikonet **Start Here**. Følg vejledningen på skærmen.

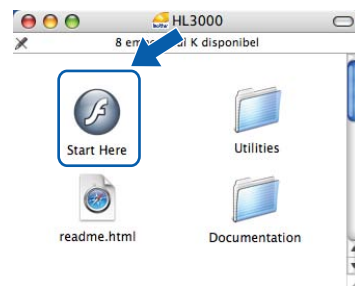



d Tryk på **Installer printerdriver** på menuskærmen.



e Tryk på **Brugere af trådløst netværk**.



f Vælg **Trådløs opsætning og driverinstallation (anbefales)**, og klik derefter på **Næste**.

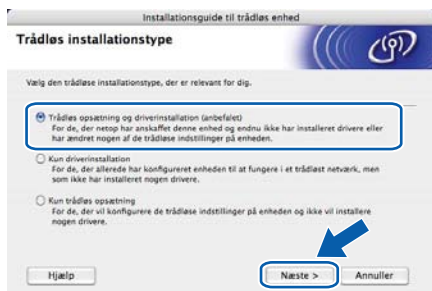

g Vælg **Installation trin for trin (anbefalet)**, og klik derefter på **Næste**.



h Vælg **Med kabel (anbefalet)**, og klik derefter på **Næste**.



i Tilslut Brother-printeren til access point'et via et netværkskabel og tryk på **Næste**.

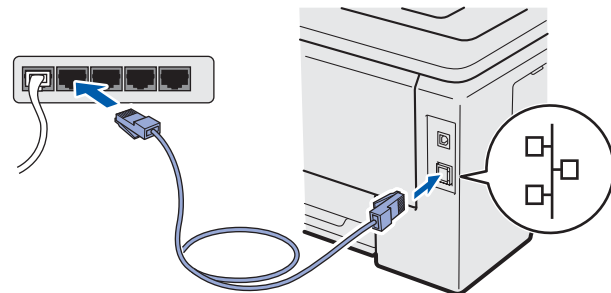

j Vælg den printer, du ønsker at konfigurere, og klik på **Næste**. Hvis listen er tom, skal du kontrollere, om der er tændt for access point'et og printeren og derefter klikke på **Opdater**.

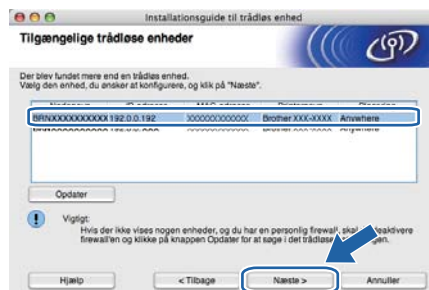

Bemærk!

- Standardnodenavnet er "BRNxxxxxxxxxxx".
- Du kan finde printerens MAC-adresse (Ethernet-adresse) og IP-adressen ved at udskrive siden med printerindstillinger. Se Udskrivning af printerens indstillinger på side 40.



k Guiden søger efter trådløse netværk, der er tilgængelige fra printeren. Vælg det access point, du ønsker at tilknytte printeren, og klik derefter på **Næste**.

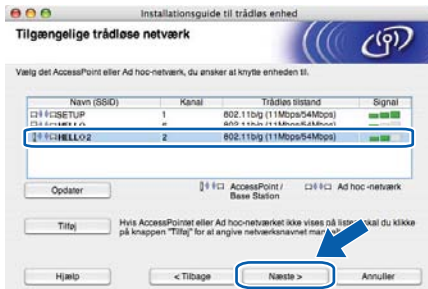

Bemærk!

- **SETUP** er standard-SSID'en for printeren. Vælg ikke denne SSID.
- Hvis listen er tom, skal du kontrollere, om der er tændt for access point'et, og om det udsender SSID, og derefter kontrollere, at printeren og access point'et er inden for rækkevidde med henblik på trådløs kommunikation. Tryk derefter på **Opdater**.
- Hvis access point'et er indstillet til ikke at udsende SSID, kan du tilføje den manuelt ved at klikke på knappen **Tilføj**. Følg vejledningen på skærmen for at indtaste **Navn (SSID)**, og klik derefter på **Næste**.

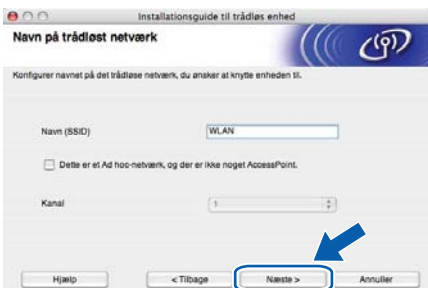

Hvis dit netværk ikke er konfigureret til godkendelse og kryptering, vises følgende skærbillede. Tryk på **OK** og gå til **n** for at fortsætte konfigurationen.

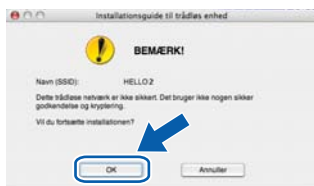

m Hvis dit netværk er konfigureret til godkendelse og kryptering, vises følgende skærbillede. Når du konfigurerer din trådløse Brother-printer, skal du sikre, at printeren svarer til godkendelses- og krypteringsindstillingerne du nedskrev på side 30 for dit nuværende trådløse netværk. Vælg tilstanden **Godkendelsesmetode** og tilstanden **Krypteringsmetode** i rullemenuerne i de respektive indstillingsfelter. Indtast herefter **Netværksnøgle** og **Bekræft netværksnøgle**, og tryk derefter på **Næste**.

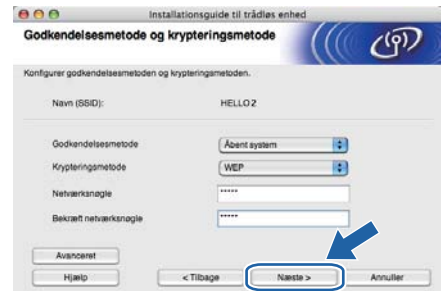

Bemærk!

- Hvis du ønsker at indstille eller konfigurere yderligere indeks for WEP-nøgle end WEP-nøgle 1, skal du trykke på **Avanceret**.
- Kontakt din netværksadministrator eller producenten for access point'et/routeren, hvis du ikke kender godkendelses- og krypteringsindstillingerne for netværket.
- Hvis du bruger WEP og den udskrevne netværkskonfigurationsside i **n** viser **Link OK** under **Wireless Link Status**, men printeren ikke kan findes på dit netværk, skal du kontrollere, at WEP-nøglen er indtastet korrekt. WEP-nøglen skelner mellem små og store bogstaver.



- n** Tryk på **Næste**. Herefter sendes indstillingerne til din printer. Indstillingerne forbliver uændrede, hvis du klikker på **Annuller**. Netværkskonfigurationssiden udskrives.

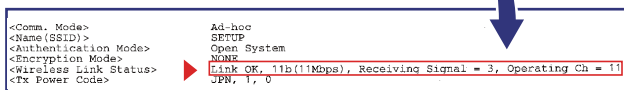

Bemærk!

- Hvis du ønsker at indtaste IP-adresseindstillingerne for printeren manuelt, skal du trykke på **Skift IP-adresse** og indtaste netværkets IP-adresseindstillinger.
- Kontrolpanelets indstillinger skiftes automatisk til **WLAN aktiver**, når de trådløse indstillinger er blevet sendt til printeren.

- o** Kontroller den udskrevne netværkskonfigurationsside. Vælg status som det bliver vist for **Wireless Link Status** på netværkskonfigurationssiden. Klik på **Næste**. Hvis status er **Link OK**, skal du gå til **q**. Hvis status er **Failed to Associate** (Fejl ved forbindelse), skal du gå til **p**.

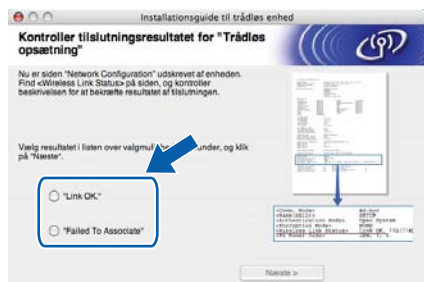

- p** Tryk på **Udfør**. Trådløs opsætning kunne ikke skabe forbindelse til trådløst netværk. Dette skyldes formentlig forkerte sikkerhedsindstillinger. Nulstil printernetkortet til fabriksindstilling (se side 40). Bekræft det trådløse netværks sikkerhedsindstillingerne, som du nedskrev på side 30 og prøv at begynde fra **d** på side 31 igen.



- q** Frakobl netværkskablet mellem access point'et (hub'en eller routeren) og printeren, og tryk på **Næste**.



Installer printerdriveren

- ! VIGTIGT!**
- Prøv **IKKE** at annullere nogen af menuerne under denne installation.
 - Hvis der opstår en fejl med hensyn til de trådløse indstillinger, vises der en fejlmeddelelse under installationen af printerdriveren, og installationen afbrydes. Hvis denne fejl opstår, skal du nulstille printernetkortet til fabriksindstilling (se side 40), og gå tilbage til trin **d** på side 31 og opsætte den trådløse forbindelse igen.

- r** Installationen af driveren begynder. Følg vejledningen på skærmen. Genstart derefter din Macintosh (Kun Mac OS X 10.3.9).

Bemærk!

For oplysninger om installeringen af PS-driveren (Brothers BR-scriptdriver) henvises til brugsanvisningen på cd-rom'en.



- S** Brother-softwaren søger efter Brother-printeren. Mens dette sker, vises følgende skærm.



- t** Vælg den printer, du ønsker at tilslutte, og klik derefter på OK.

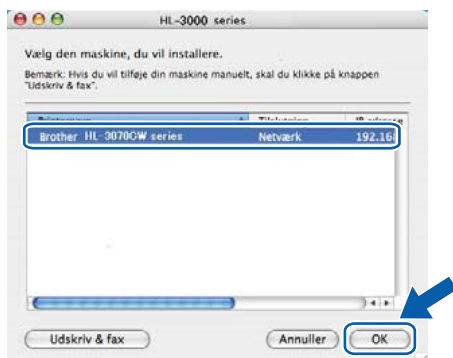

Bemærk!

- Hvis der er tilsluttet mere end én printer af samme model til netværket, vises MAC adressen (Ethernet-adressen) efter modelnavnet.
- Du kan finde printerens MAC-adresse (Ethernet-adresse) og IP-adressen ved at udskrive siden med printerindstillinger. Se Udskrivning af printerens indstillinger på side 40.
- Hvis din printer stadig ikke vises, skal du nulstille printernetkortet til fabriksindstilling (se Nulstille netværksindstillingerne til fabriksindstilling på side 40) og gå tilbage til **d** på side 31 og prøve den trådløse opsætning igen.

- u** Når denne skærm vises, skal du trykke på **OK**.

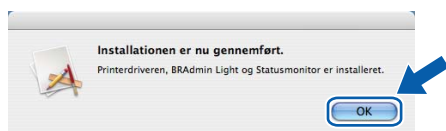

Udfør

Installationen er nu færdig.



Konfiguration i infrastrukturtilstand ved brug af SES/WPS eller AOSS fra kontrolpanelets menu

10 Konfigurer de trådløse indstillinger

Hvis dit trådløse access point/router understøtter enten SecureEasySetup™, Wi-Fi Protected Setup (WPS¹) eller AOSS™, kan du let konfigurere printeren uden at kende dine trådløse netværksindstillinger. Printeren har menuen SES/WPS/AOSS på kontrolpanelet. Denne funktion registrerer automatisk, hvilken tilstand dit access point bruger, SecureEasySetup™, Wi-Fi Protected Setup eller AOSS™. Med et tryk på en knap på det trådløse access point/router, kan du indstille de trådløse netværksindstillinger og sikkerhedsindstillingerne. Se brugsanvisningen til det trådløse access point/routeren for at få oplysninger om, hvordan du får adgang til enkeltrykstilstanden.

¹ Trykknappkonfiguration

Bemærk!

På routere eller access points, der understøtter SecureEasySetup™, Wi-Fi Protected Setup eller AOSS™, kan du se nedenstående symboler.



a Sørg for, at printeren er tændt.



b Tænd for din Macintosh. Sæt den medfølgende cd-rom i cd-rom-drevet.

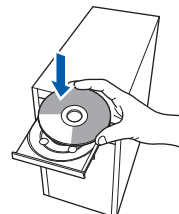

c Dobbeltklik på ikonet **HL3000** på skrivebordet. Dobbeltklik på ikonet **Start Here**. Følg vejledningen på skærmen.

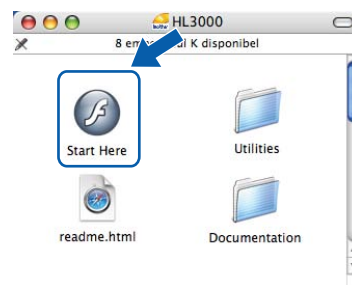

d Tryk på **Installer printerdriver** på menuen.



e Tryk på **Brugere af trådløst netværk**.





- f** Vælg **Trådløs opsætning og driverinstallation (anbefales)**, og klik derefter på **Næste**.

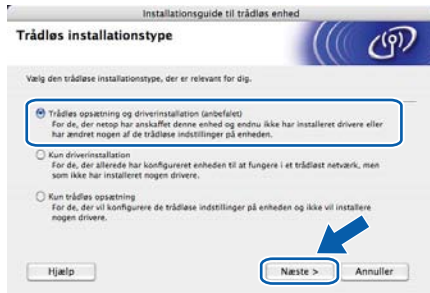

- g** Vælg **Automatisk installation (avanceret)**, og klik derefter på **Næste**.



- h** Læs skærmmeddelelsen, og klik på **Næste**.



- i** Tryk på en af menuknapperne (**▲**, **▼**, **OK** eller **Back** (Tilbage)) på printerens kontrolpanel.

- j** Tryk på **▲** eller **▼** for at vælge **Netværk**. Tryk på **OK**.

Netværk

- k** Tryk på **▲** eller **▼** for at vælge **WLAN**. Tryk på **OK**.

WLAN

- l** Tryk på **▲** eller **▼** for at vælge **SES/WPS/AOSS**. Tryk på **OK**.

SES/WPS/AOSS

- m** Printerens søger efter et access point, der understøtter SecureEasySetup™, Wi-Fi Protected Setup eller AOSS™, i 2 minutter.

- n** Indstil dit access point til SecureEasySetup™-, Wi-Fi Protected Setup- eller AOSS™-tilstanden, afhængig af, hvad access point'et understøtter. Se brugsanvisningen, der fulgte med access point'et.

- o** Hvis displayet viser **Tilsluttet**, er printeren tilsluttet access point'et/routeren. Du kan nu bruge printeren i et trådløst netværk.

Hvis displayet viser **Tilslutningsfejl**, er en sessionoverlap blevet registreret. Printerens har registreret mere end et access point/router på netværket med SecureEasySetup™-, Wi-Fi Protected Setup- eller AOSS™-tilstanden aktiveret. Sørg for, at kun ét access point/router har SecureEasySetup™-, Wi-Fi Protected Setup- eller AOSS™-tilstanden aktiveret, og prøv at starte fra **i** igen.

Hvis displayet viser **Intet Acc.Point**, har printeren ikke registreret dit access point/router på netværket med SecureEasySetup™-, Wi-Fi Protected Setup- eller AOSS™-tilstanden aktiveret. Flyt printeren tættere på access point'et/routeren og prøv at starte fra **i** igen.

Hvis displayet viser **Tilslutningsfejl**, er printeren ikke tilsluttet access point'et/routeren. Prøv at begynde fra **i** igen. Hvis samme meddelelse vises igen, skal du nulstille printernetkortet tilbage til fabriksindstilling og prøve igen. Se *Nulstille netværksindstillingerne til fabriksindstilling* på side 40 for at få oplysninger om nulstilling.

- p** Klik på **Næste**.





- q** Marker afkrydsningsfeltet, efter at du har kontrolleret, at de trådløse indstillinger er angivet, og klik derefter på **Næste**.

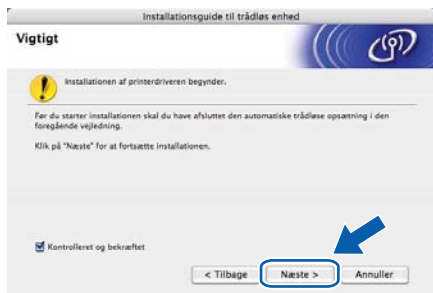

Installer printerdriveren

! VIGTIGT!

- Prøv IKKE at annullere nogen af menuerne under denne installation.
- Hvis der opstår en fejl med hensyn til de trådløse indstillinger, vises der en fejlmeddelelse under installationen af printerdriveren, og installationen afbrydes. Hvis denne fejl opstår, skal du nulstille printernetkortet til fabriksindstilling (se side 40), og gå tilbage til trin **d** på side 35 og opsætte den trådløse forbindelse igen.

- r** Installationen af driveren begynder. Følg vejledningen på skærmen. Genstart derefter din Macintosh (Kun Mac OS X 10.3.9).

Bemærk!

For oplysninger om installeringen af PS-driveren (Brothers BR-scriptdriver) henvises til brugsanvisningen på cd-rom'en.

- s** Brother-softwaren søger efter Brother-printeren. Mens dette sker, vises følgende skærm.



- t** Vælg den printer, du ønsker at tilslutte, og klik derefter på **OK**.



Bemærk!

- Hvis der er tilsluttet mere end én printer af samme model til netværket, vises MAC-adressen (Ethernet-adressen) efter modelnavnet. Du kan også kontrollere din IP-adresse ved at scrolle til højre.
- Du kan finde printerens MAC-adresse (Ethernet-adresse) og IP-adressen ved at udskrive siden med printerindstillinger. Se Udskrivning af printerens indstillinger på side 40.

- u** Når denne skærm vises, skal du trykke på **OK**.

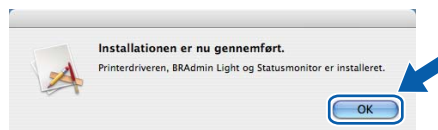

Udfør

Installationen er nu færdig.

BRAdmin Light (Windows®-brugere)

BRAdmin Light er et hjælpeprogram til den indledende installation af netværkstilsluttede enheder. Det kan også søge efter Brother-produkter på et TCP-/IP-miljø, vise status og konfigurere grundlæggende netværksindstillinger som f.eks. IP-adressen.

Du kan få yderligere oplysninger om BRAdmin Light ved at gå til <http://solutions.brother.com/>.

Bemærk!

- Hvis du har brug for mere avanceret printerstyring, skal du bruge den seneste Brother BRAdmin Professional, der kan downloades fra <http://solutions.brother.com/>.
- Hvis du anvender en Windows® Firewall eller en firewall-funktion i antispyware- eller antivirus-programmer, kan du midlertidigt deaktivere dem. Når du er sikker på, at du kan udskrive, skal du konfigurere softwareindstillingerne i henhold til instruktionerne.

Installer konfigurationshjælpeprogrammet BRAdmin Light

Bemærk!

Standardadgangskoden til printernetkortet er 'access'. Du kan ændre adgangskoden i BRAdmin Light.

- a** Klik på **Installer andre drivere/hjælpeprogrammer** på menuen.



- b** Klik på **BRAdmin Light**, og følg vejledningen på skærmen.

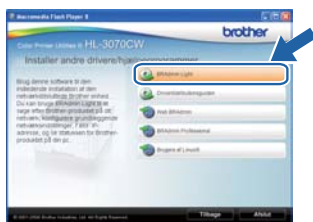

Bemærk!

Windows Vista® og Windows® 7: Når skærbilledet til **Brugerkontroll** vises, skal du trykke på **Tillad** eller **Ja**.

Indstilling af IP-adresse, undernetmaske og gateway vha. BRAdmin Light

Bemærk!

Hvis du har en DHCP-/BOOTP-/RARP-server i netværket, behøver du ikke at udføre følgende procedure. Printernetkortet henter nemlig sin IP-adresse automatisk.

- a** Start BRAdmin Light. Programmet søger nu automatisk efter nye enheder.

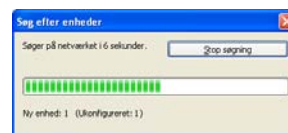

- b** Dobbeltklik på den ukonfigurerede enhed.

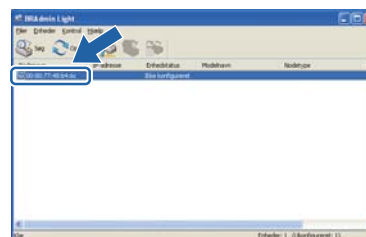

- c** Vælg **STATIC** for **Boot-metode**. Skriv **IP-adresse**, **Undernetmaske** samt **Gateway** og tryk så på **OK**.

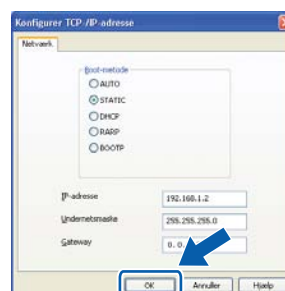

- d** Adresseoplysningerne gemmes i printeren.

BRAdmin Light (Mac OS X-brugere)

BRAdmin Light er et hjælpeprogram til den indledende installation af netværkstilsluttede enheder. Det kan også søge efter Brother-produkter på dit netværk, vise status og konfigurere grundlæggende netværksindstillinger som f.eks. IP-adressen fra en computer med Mac OS X 10.3.9 eller nyere.

BRAdmin Light-softwaren installeres automatisk, når printerdriveren installeres. Hvis du allerede har installeret printerdriveren, behøver du ikke installere den igen. Du kan få yderligere oplysninger om BRAdmin Light ved at gå til <http://solutions.brother.com/>.

Indstilling af IP-adresse, undernetmaske og gateway vha. BRAdmin Light

Bemærk!

- Hvis du har en DHCP-/BOOTP-/RARP-server i netværket, behøver du ikke at udføre følgende procedure. Printernetkortet henter nemlig sin IP-adresse automatisk.
- Sørg for, at version 1.4.2 eller nyere Java-klientsoftware er installeret på din computer.
- Standardadgangskoden til printernetkortet er 'access'. Du kan ændre adgangskoden i BRAdmin Light.

- a** Dobbeltklik på ikonet **Macintosh HD** på skrivebordet.



- b** Vælg **Bibliotek, Printers, Brother** og derefter **Utilities**.

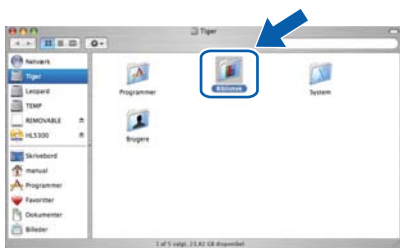

- c** Dobbeltklik på filen **BRAdmin Light.jar** og kørs softwaren. BRAdmin Light søger derefter automatisk efter nye enheder.

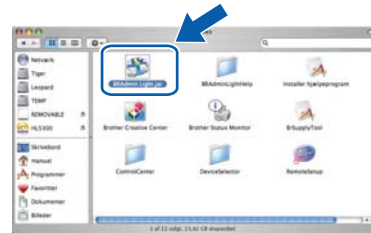

- d** Dobbeltklik på den ukonfigurerede enhed.

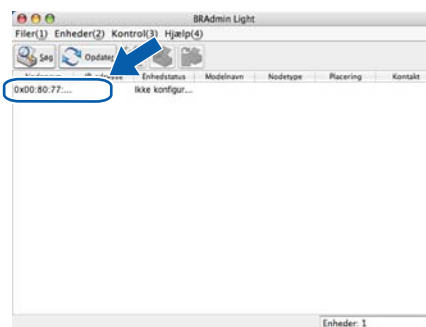

- e** Vælg **STATIC** for **Boot-metode**. Skriv **IP-adresse, Undernetmaske** samt **Gateway** og tryk så på **OK**.

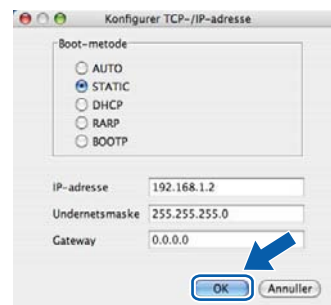

- f** Adresseoplysningerne gemmes i printeren.

Web Based Management (webbrowser)

Brother-printernetkortet er udstyret med en webserver, der giver dig mulighed for at overvåge status eller ændre visse konfigurationsindstillinger vha. HTTP (Hyper Text Transfer Protocol).

Bemærk!

- Logonnavnet for administratoren er **'admin'** (der skelnes mellem små og store bogstaver), og standardadgangskoden er **'access'**.
- Vi anbefaler Microsoft® Internet Explorer® 6.0 (eller nyere) eller Firefox 1.0 (eller nyere) for Windows® og Safari 1.3 (eller nyere) for Macintosh. Sørg også for, at JavaScript og Cookies altid er aktiveret, uanset hvilken browser du bruger. Hvis du vil anvende en webbrowser, skal du kende IP-adressen på printernetkortet. Printernetkortets IP-adresse er angivet på siden med printerindstillingerne.



- a** Skriv `http://printers_ip_adresse/` i browseren.
(printer_ip_adresse er IP-adressen eller printernetkortets navn)

■ For eksempel: `http://192.168.1.2/`



Se kapitel 10 i Netværksbrugsanvisningen.

Nulstilte netværksindstillingerne til fabriksindstilling

Følg nedenstående trin for at tilbagesætte printernetkortets netværksindstillinger til fabriksindstillinger.

- a** Tryk på + eller - for at vælge **Netværk**.
Tryk på **OK**.

Netværk

- b** Tryk på knappen + eller - for at vælge **Fabriksinst..**
Tryk på **OK**.

Fabriksinst.

- c** Tryk på **OK** igen.

Genstart print.?

Udskrivning af printerens indstillinger

Siden med printerindstillinger viser alle aktuelle printerindstillinger, herunder netværksindstillingerne. Hvis du ønsker at udskrive en side med printerens indstillinger, skal du gøre følgende:

- a** Tryk på knappen + eller - for at vælge **Maskin-info**. Tryk på **OK**.

Maskin-info

- b** Tryk på **OK** igen.

Udskriv indstil.

- c** Tryk på **OK** igen for at udskrive siden med printerindstillingerne.



Bemærk!

Hvis **IP Address** på siden med printerindstillinger viser **0.0.0.0**, skal du vente i et minut og prøve igen.

Sikkerhedsforanstaltninger

Sikker brug af printeren

Hvis du IKKE følger disse sikkerhedsinstruktioner, er der risiko for brand, elektrisk stød, forbrænding eller kvælning. Opbevar venligst disse instruktioner for senere reference og læs dem før eventuel vedligeholdelse.

⚠ ADVARSEL



Der er højspændingselektroder inden i printeren. Før du rengør printeren indvendigt, skal du sørge for at slukke for strømmen og trække strømkablet ud af stikkontakten.

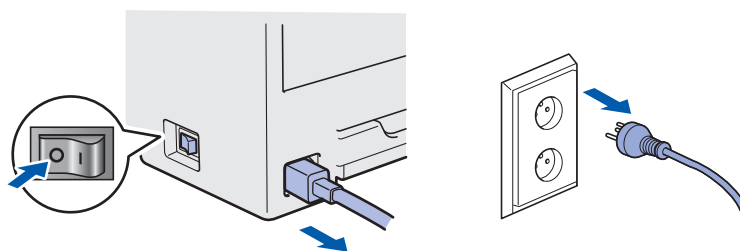

Rør IKKE stikket med våde hænder. Det kan forårsage elektrisk stød.

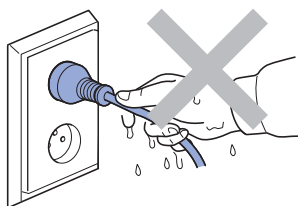

Sørg altid for, at stikket sættes helt ind.

Der er anvendt plastikposer til indpakningen. For at undgå faren for kvælning bør disse poser holdes uden for børns rækkevidde.

Du må IKKE bruge brandfarlige substanser, nogen for spray eller organiske opløsningsmidler/væsker med sprit eller ammoniak til at rengøre maskinens indre og ydre. Dette kan forårsage brand eller elektrisk stød. Se Kapitel 6 i *Brugsanvisningen* for at få vejledning i rengøring af printeren.



Brug IKKE en støvsuger til at fjerne spildt toner. Det kan forårsage, at tonerpulveret antændes i støvsugeren, og eventuelt medføre brand. Tør omhyggeligt tonerpulveret op med en tør, fnugfri klud, og bortskaf det i henhold til lokale bestemmelser.

Rengøring af printerens ydre:

- Kontroller, at du har trukket strømkablet ud af stikkontakten.
- Brug neutrale rengøringsmidler. Rengøring med flygtige væsker, som f.eks. fortyndervæske eller benzin, vil ødelægge printeren ydre overflade.
- Anvend IKKE rengøringsmaterialer, der indeholder ammoniak.

Andre oplysninger

FORSIGTIG

Lyn og spændingsbølger kan beskadige dette produkt! Vi anbefaler, at du bruger spændingsbølgebeskyttelse (transientbeskyttelse) på el-installationen, eller at du tager printeren ud af stikket under tordenvejr.



Hvis du lige har brugt printeren, er visse dele inden i printeren meget varme. Når du åbner toplåget eller baglåget (den bageste bakke) på printeren, må du IKKE røre ved de dele, som er vist med gråt i illustrationen.

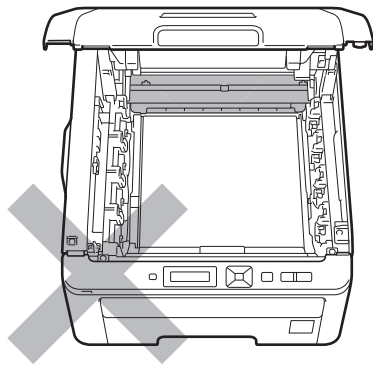

Inden i printeren
(set forfra)

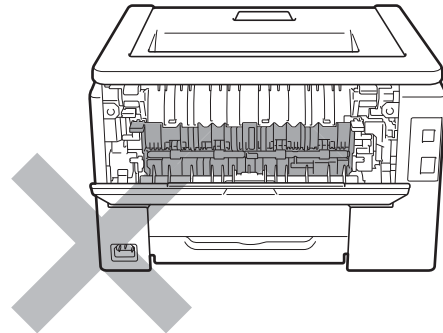

Inden i printeren
(set bagfra)

VIGTIGT!

Advarselmærkaterne på eller omkring fikseringsenheden må IKKE fjernes eller beskadiges.

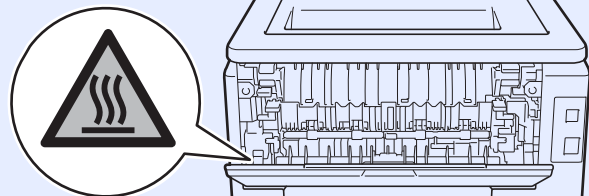
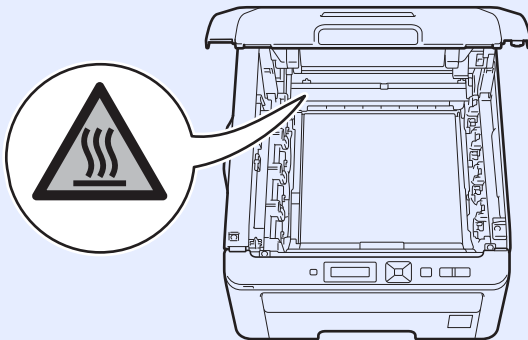

Bestemmelser

Overensstemmelseserklæring for EU (Kun for EU)



EC Declaration of Conformity

Manufacturer

Brother Industries Ltd.
15-1, Naeshiro-cho, Mizuho-ku, Nagoya 467-8561 Japan

Plant

Brother Technology (Shenzhen) Ltd.,
NO6 Gold Garden Ind. Nanling Bujii, Longgang, Shenzhen, China

Herewith declare that:

Product description : Color Printer
Product Name : HL-3070CW
Model Number : HL-30C

is in conformity with provisions of the R & TTE Directive (1999/5/EC) and we declare compliance with the following standards :

Harmonized standards applied :

Safety	EN60950-1:2006
EMC	EN55022:2006 Class B EN55024:1998 + A1:2001 + A2:2003 EN61000-3-2:2006 EN61000-3-3:1995 + A1:2001 + A2:2005
Radio	EN301 489-1 V1.6.1 EN301 489-17 V1.2.1 EN300 328 V1.7.1

Year in which CE marking was first affixed : 2008

Issued by : Brother Industries, Ltd.

Date : 10th September, 2008

Place : Nagoya, Japan

Signature :

Junji Shiota
General Manager
Quality Management Dept.

EU-overensstemmelseserklæring

Producent

Brother Industries Ltd.
15-1, Naeshiro-cho, Mizuho-ku, Nagoya 467-8561
Japan

Fabrik

Brother Technology (Shenzhen) Ltd.,
NO6 Gold Garden Ind. Nanling Bujii, Longgang,
Shenzhen, Kina

Erklærer hermed, at:

Produktbeskrivelse : Farveprinter

Produktnavn : HL-3070CW

Modelnummer : HL-30C

er i overensstemmelse med bestemmelserne i R & TTE-direktivet (1999/5/EF) og overholder følgende standarder:

Anvendte harmoniserede standarder:

Sikkerhed	EN60950-1:2006
EMC	EN55022:2006 Klasse B EN55024:1998 + A1:2001 + A2:2003 EN61000-3-2:2006 EN61000-3-3:1995 + A1:2001 + A2:2005
Radio	EN301 489-1 V1.6.1 EN301 489-17 V1.2.1 EN300 328 V1.7.1

År for første påsætning af CE-mærke: 2008

Udgivet af: : Brother Industries, Ltd.

Dato : 10. september 2008

Sted: : Nagoya, Japan

International ENERGY STAR® overensstemmelseserklæring

Formålet med det internationale ENERGY STAR®-program er at fremme udvikling og udbredelse af energibesparende kontorudstyr.

Brother Industries, Ltd. har som ENERGY STAR®-partner sørget for, at dette produkt lever op til ENERGY STAR®-retningslinjerne for energieffektivitet.



EU-direktiv 2002/96/EF og EN50419



Dette udstyr er mærket med ovenstående genbrugssymbol. Det betyder, at når udstyret er udtjent, skal det bortskaffes separat på et passende genbrugsanlæg og må ikke bortskaffes sammen med almindeligt husholdningsaffald. Det vil være til gavn for miljøet. (Kun EU)

VIGTIGT – for din sikkerheds skyld

For at opnå sikker betjening må det medfølgende stik kun sættes i en standardstikkontakt, som er jordet gennem de normale elektriske installationer.

Forlængerledninger, der anvendes sammen med printeren, skal have stik med tre ben og være korrekt tilsluttet for at sikre korrekt jording.

Forlængerledninger, der er tilsluttet forkert, kan forårsage personskader og beskadige apparatet. Selvom apparatet fungerer tilfredsstillende, betyder det ikke nødvendigvis, at strømmen er jordet, og at installationen er sikker. For din egen sikkerheds skyld skal du kontakte en autoriseret installatør, hvis du er i tvivl om, hvorvidt strømmen er jordet.

Produktet skal tilsluttes en vekselstrømskilde, der ligger inden for det område, som er angivet på mærkeetiketten. Slut det IKKE til en jævnstrømskilde. Hvis du ikke er sikker, skal du kontakte en autoriseret installatør.

Afbryd enheden

Dette produkt skal installeres tæt på en AC-strømforsyning, der er let at komme til. I nødstilfælde skal du trække ledningen ud af stikkontakten for at afbryde strømmen helt.

LAN-forbindelse



Slut IKKE dette produkt til en LAN-forbindelse med overspænding.

Forsendelse af printeren

Hvis du har behov for at sende printeren, skal den pakkes omhyggeligt ind for at undgå beskadigelse under forsendelsen. Det anbefales, at du gemmer og bruger den originale emballage. Printeren skal desuden være tilstrækkeligt forsikret i fragtmandens varetægt.

⚠ FORSIGTIG

Ved forsendelse af printeren skal TROMLE- og TONEREN samt SPILDTONERBEHOLDEREN tages ud af printeren og placeres i en plasticpose. Hvis disse enheder ikke tages ud af printeren og placeres i en plasticpose før forsendelse, kan printeren blive alvorligt beskadiget, og REKLAMATIONSRETEN KAN BORTFALDE.

Nedpakningsvejledning

Kontroller, at du har følgende dele parat til genindpakningen.

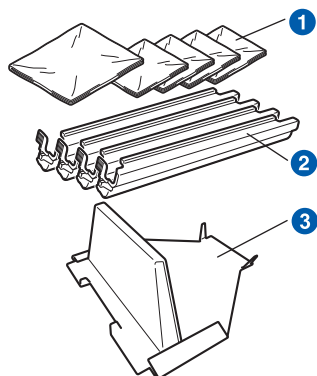

- 1 Plastikposer - skal leveres af dig (brugeren); én til spildtonerbeholderen og én til hver af de fire tromler og tonere
- 2 De beskyttelsesdæksler, som den originale tromle og toner blev leveret med
- 3 Indpakningsmateriale til at låse bælteenheden

⚠ ADVARSEL

Printeren er tung og vejer ca. 19,00 kg. For at undgå personskader skal denne printer løftes af mindst to personer. Pas på, at du ikke får fingrene i klemme, når du sætter printeren ned igen.

- a** Afbryd strømmen til printeren, og tag strømkablet ud.

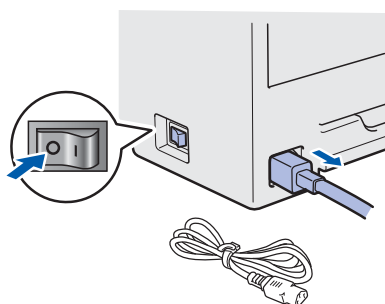

- b** Åbn topdækslet helt og tag alle tromler og tonere ud.

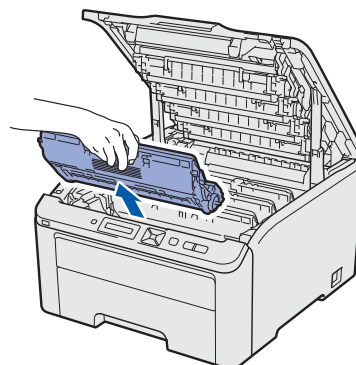

Sæt beskyttelsesdækslet på hver af tromleenhederne og tonerne.

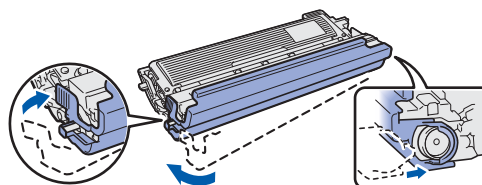

Anbring hver enhed i en plasticpose og luk hver pose fuldstændigt tæt.

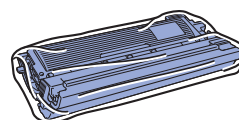

- c** Fjern bælteenheden ved at holde i det grønne håndtag og løft bælteenheden op og ud af printeren.

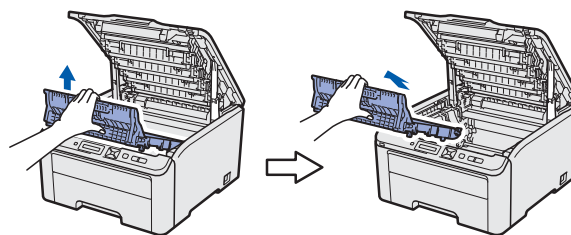

- d** Fjern spildtonerbeholderen fra printeren, anbring den i en plasticpose og luk posen fuldstændigt.

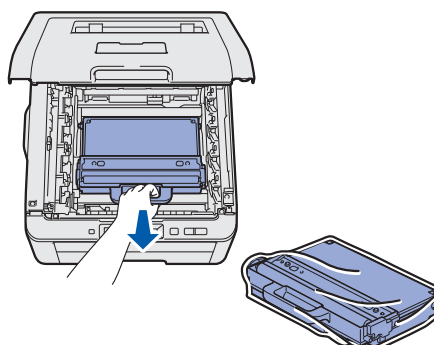

Andre oplysninger

- e** Sæt bælteenheden tilbage i printeren.

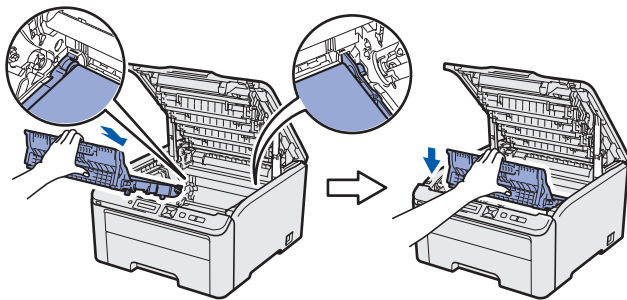

- f** Sæt printerens oprindelige indpakningsmateriale på printeren igen.

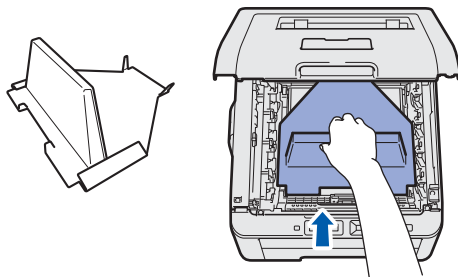

- g** Luk for topdækslet.

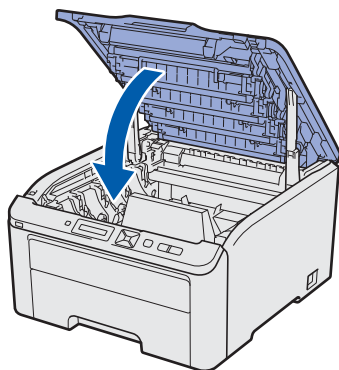

- h** Anbring spildtonerbeholderen i det stykke, der er lavet af styrofoam.

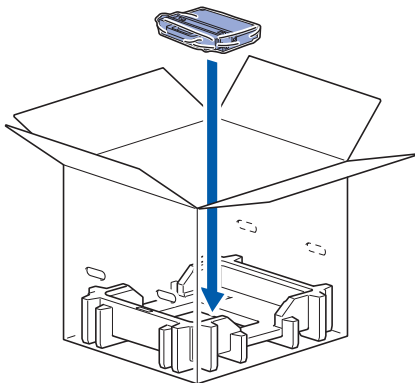

- i** Anbring printeren i plastikposen. I skal være to personer.

- j** Anbring printeren og styrofoam-stykkerne i kassen. Kontroller, at printerens forside befinder sig ved mærket "FRONT" på styrofoam-stykkerne. Styrofoam-stykket til tromlerne og tonerne skal anbringes oven på printeren.

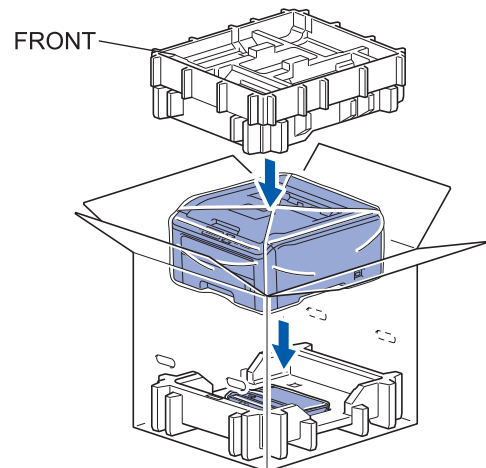

- k** Anbring strømledningen, tromlerne og tonerne i styrofoam-stykket som vist på illustrationen.

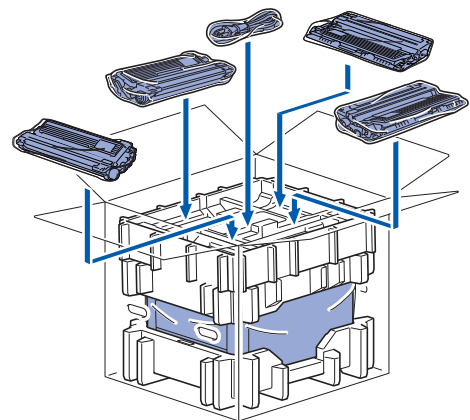

- l** Anbring de to kartonbakker oven på.

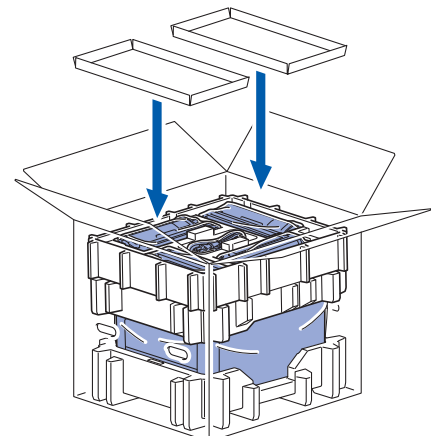

- m** Luk kassen med tape.

Medfølgende cd-rom

Denne cd-rom indeholder mange forskellige oplysninger.

Windows®



Installer printerdriver

Installer printerdriveren.

Installer andre drivere/hjælpeprogrammer

Installer valgfrie drivere, hjælpeprogrammer og netværksadministrationsværktøjer.

Dokumentation

Se printerens brugsanvisning og netværksbrugsanvisningen.

Du kan også se vejledningerne ved at gå til Brother Solutions Center.

Brother Solutions Center

Brother Solutions Center (<http://solutions.brother.com/>) er stedet, hvor du kan finde alle de ressourcer, du måtte have brug for til din printer. Download de seneste drivere og hjælpeprogrammer til din printer, læs de ofte stillede spørgsmål og tip til problemløsning, eller lær mere om udskrivningsløsninger.

Onlineregistrering

Registrer produktet online.

Oplysninger om forbrugsstoffer

Besøg vores websted med originale/ægte Brother-forbrugsstoffer på <http://www.brother.com/original/>.

Macintosh



Installer printerdriver

Installer printerdriveren.

Dokumentation

Se printerens brugsanvisning og netværksbrugsanvisningen.

Du kan også se vejledningerne ved at gå til Brother Solutions Center.

Brother Solutions Center

Brother Solutions Center (<http://solutions.brother.com/>) er stedet, hvor du kan finde alle de ressourcer, du måtte have brug for til din printer. Download de seneste drivere og hjælpeprogrammer til din printer, læs de ofte stillede spørgsmål og tip til problemløsning, eller lær mere om udskrivningsløsninger.

Onlineregistrering

Registrer produktet online.

Oplysninger om forbrugsstoffer

Besøg vores websted med originale/ægte Brother-forbrugsstoffer på <http://www.brother.com/original/>.

Kontrolpanel

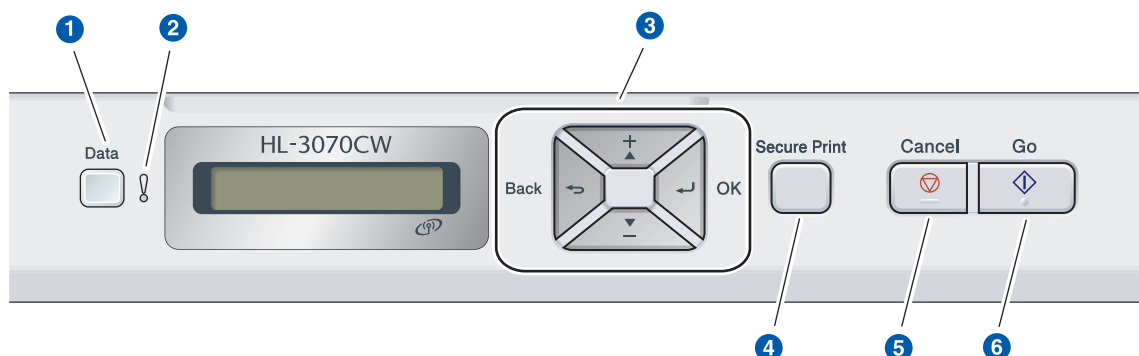

1 Lysdioden Data

Tændt: Der er data i printerens hukommelse.

Blinker: Modtager/behandler data.

Slukket: Der er ingen data tilbage i hukommelsen.

2 Lysdioden Error

Blinker: Der er et problem med printeren.

Slukket: Der er ikke noget problem med printeren.

3 Menuknapper

+: Bladrer fremad gennem menuer og tilgængelige funktioner.

-: Bladrer tilbage gennem menuer og tilgængelige funktioner.

OK: Vælg kontrolpanelmenuen. Konfigurer de valgte menuer og indstillinger.

Back (Tilbage): Gå ét niveau tilbage i menustrukturen.

4 Knappen Secure Print (Sikker udskrivning)

Data, der er gemt i hukommelsen, kan udskrives efter indtastning af en firecifret adgangskode.

5 Knappen Cancel (Annuller)

Standser og annullerer den aktuelle printerhandling.

6 Knappen Go

Afbryd midlertidigt og fortsæt udskrivning / Fejlretning / Genudskrivning



Yderligere oplysninger om kontrolpanelet findes i kapitel 3 i Brugsanvisningen på cd-rom'en.

Ekstraudstyr

Printeren har følgende ekstraudstyr. Du kan øge printerens funktionsduelighed ved at tilføje disse enheder. Besøg <http://solutions.brother.com/> for at få yderligere oplysninger om kompatibel SO-DIMM-hukommelse.

 Se kapitel 4 i brugsanvisningen på cd-rom'en for installering af SO-DIMM-hukommelse.



Forbrugsstoffer

Forbered et nyt forbrugsstof til udskiftning, når følgende besked vises på displayet.

Toner lav

Tromle nær slut

Bælte nær opbr.

Spildt. nær fuld

Når det er tid til at udskifte forbrugsstoffer, vises følgende meddelelser på displayet.

Udskift toner

Udskift tromler

Udskift bælte

Udsk. Spildtoner

Når det er tid til at udskifte forbrugsstofferne, angives det på displayet, hvis der opstår en fejl. Besøg <http://www.brother.com/original/>, eller kontakt din lokale Brother-forhandler for at få yderligere oplysninger om forbrugsstoffer til printeren.

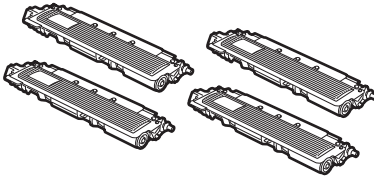
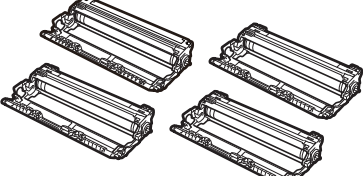
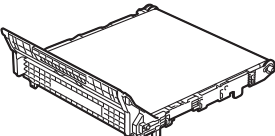
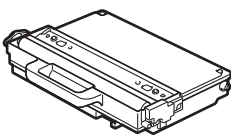
Tonere	Tromler
	
Bælteenhed (BU-200CL)	Spildtonerbeholder (WT-200CL)
	

 Se kapitel 5 i Brugsanvisningen på cd-rom'en for at få yderligere oplysninger om udskiftning af forbrugsstoffer.

Varemærker

Brother-logoet er et registreret varemærke tilhørende Brother Industries Ltd.

Brother er et registreret varemærke tilhørende Brother Industries Ltd.

Microsoft, Windows, Windows Server, Outlook og Internet Explorer er registrerede varemærker tilhørende Microsoft Corporation i USA og/eller andre lande.

Windows Vista er enten et registreret varemærke eller et varemærke tilhørende Microsoft Corporation i USA og andre lande.

Apple, Macintosh, Safari og TrueType er varemærker tilhørende Apple Inc., der er registreret i USA og andre lande.

BROADCOM, SecureEasySetup og SecureEasySetup-logoet er varemærker eller registrerede varemærker tilhørende Broadcom Corporation i USA og/eller andre lande.

WPA, WPA2 og Wi-Fi Protected Access og Wi-Fi Protected Setup er enten varemærker eller registrerede varemærker tilhørende Wi-Fi Alliance i USA og/eller andre lande.

Wi-Fi og Wi-Fi Alliance er registrerede varemærker tilhørende Wi-Fi Alliance.

AOSS er et varemærke tilhørende Buffalo Inc.

Alle varebetegnelser og produktnavne fra virksomheder, der vises på Brother-produkter, relaterede dokumenter og andet materiale, er alle varemærker eller registrerede varemærker tilhørende de respektive selskaber.

Bemærkning angående udarbejdelse og publikation

Denne vejledning er udarbejdet og udgivet under tilsyn af Brother Industries, Ltd. og indeholder de seneste produktbeskrivelser og specifikationer.

Indholdet af denne brugsanvisning og produktets specifikationer kan ændres uden varsel.

Brother forbeholder sig ret til uden varsel at foretage ændringer af specifikationerne og materialet heri og kan ikke holdes ansvarlig for eventuelle skader (herunder følgeskader), der er forårsaget af tillid til de præsenterede materialer, herunder (men ikke begrænset til) typografiske fejl og andre fejl i publikationen.

Dette produkt er beregnet til erhvervsbrug.

Copyright og licens

© 2009 Brother Industries, Ltd.

© 1983-1998 PACIFIC SOFTWARES INC.

Dette produkt indeholder softwaren "KASAGO TCP/IP", der er udviklet af ELMIC WESCOM, INC.

© 2009 Devicescape Software, Inc.

Dette produkt indeholder RSA BSAFE Cryptographic-software fra RSA Security Inc.

Portions Copyright for ICC-profiler 2003 af European Color Initiative, www.eci.org. ALLE RETTIGHEDER RESERVERET.