

Volg de installatie- en configuratie-instructies in deze Installatiehandleiding voordat u de machine in gebruik neemt.

Bezoek <http://solutions.brother.com/> om de Installatiehandleiding in andere talen te bekijken.



! BELANGRIJK

Sluit de interfacekabel nog NIET aan.

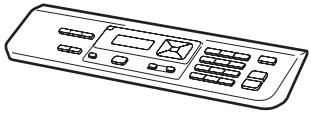

1

De machine uitpakken en de onderdelen controleren

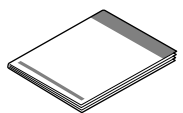
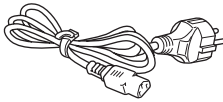
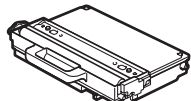
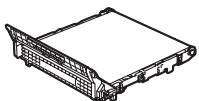
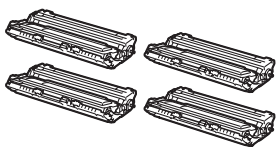
	 <p>Bedieningspaneel</p>	 <p>Cd-rom (Windows®) (Macintosh)</p>
	 <p>Installatiehandleiding</p>	 <p>Netsnoer</p>
 <p>Opvangeenheid voor afvaltoner (vooraf geïnstalleerd)</p>	 <p>Afdrukriem (vooraf geïnstalleerd)</p>	 <p>Drum- en startertonercartridgemodules (Zwart, cyaan, magenta en geel)</p>

! WAARSCHUWING

- Bij de verpakking van de machine is gebruikgemaakt van plastic zakken. Houd deze zakken uit de buurt van baby's en kinderen om verstikking te voorkomen.
- Deze machine is zwaar: ze weegt ongeveer 22,7 kg. Om letsel te voorkomen moet de machine altijd door minstens twee mensen worden opgetild. Pas goed op dat uw vingers niet beklemd raken wanneer u de machine neerzet.

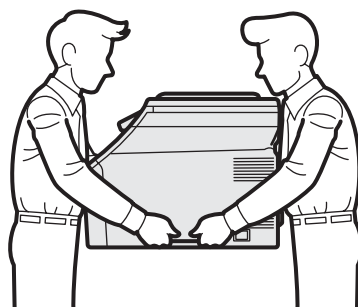

Opmerking

Houd een minimale afstand rond de machine vrij, zoals aangegeven in de illustratie.

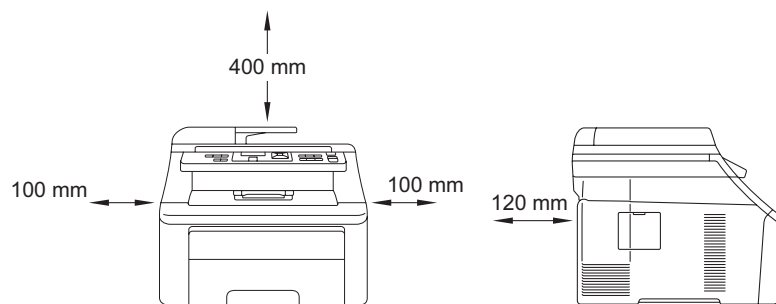

Opmerking

- De meegeleverde onderdelen kunnen per land verschillen.
- Bewaar al het verpakkingsmateriaal en de doos, voor het geval u de machine ooit moet verzenden.
- De interfacekabel is geen standaardaccessoire. Koop de juiste interfacekabel voor de interface die u wilt gebruiken (USB of netwerk).





USB-kabel

- Gebruik in ieder geval een USB 2.0-kabel (type A/B) die niet langer is dan 2 meter.
- Sluit de interfacekabel nu nog NIET aan. De interfacekabel wordt pas aangesloten tijdens het installeren van MFL-Pro.
- Wanneer u een USB-kabel gebruikt, sluit deze dan aan op de USB-poort van uw computer en niet op een USB-poort op een toetsenbord of een USB-hub zonder voeding.

Netwerkkabel

Gebruik een rechtstreekse categorie 5 (of hoger) twisted-pairkabel voor een 10BASE-T of 100BASE-TX Fast Ethernet-netwerk.

De symbolen die worden gebruikt in deze handleiding

 WAARSCHUWING	Waarschuwingen informeren u over de maatregelen die u moet treffen om lichamelijk letsel te voorkomen.
 VOORZICHTIG	De aanduiding VOORZICHTIG geeft de procedures aan die u moet volgen om mogelijk licht letsel te voorkomen.
 BELANGRIJK	Dit type waarschuwingen wijst u op procedures die u moet volgen of dient te vermijden om te voorkomen dat de machine of andere voorwerpen beschadigd raken.
 Opmerking	Opmerkingen geven aan hoe u op een bepaalde situatie moet reageren of hoe de huidige bewerking met andere functies werkt.
 Gebruikershandleiding Netwerkhandleiding	Verwijst naar de Gebruikershandleiding of de Netwerkhandleiding op de meegeleverde cd-rom.

2 Het verpakkingsmateriaal uit de machine verwijderen

! BELANGRIJK

- Bewaar al het verpakkingsmateriaal en de doos, voor het geval u uw machine ooit moet verzenden.
- Steek het netsnoer nog NIET in het stopcontact.

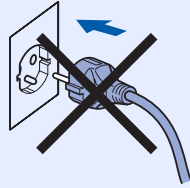

a Verwijder de verpakkingstape van de buitenkant van de machine.

b Open de afdeklep door de handgreep 1 omhoog te tillen.

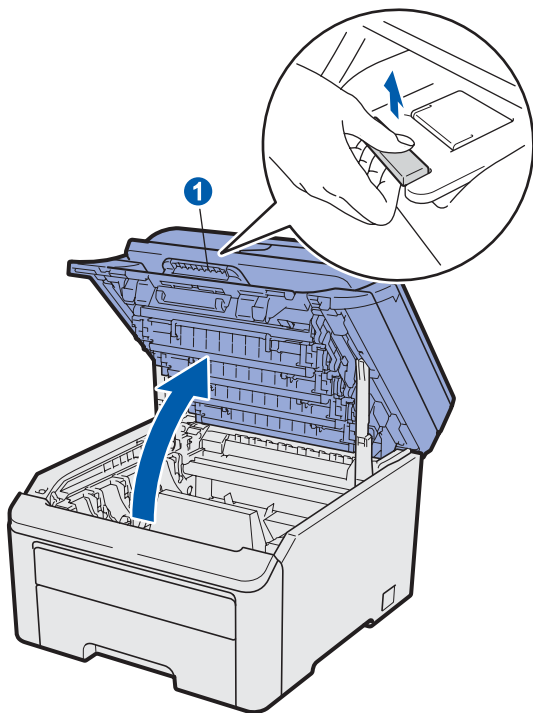

c Verwijder de verpakkingstape van de binnenkant van de machine.

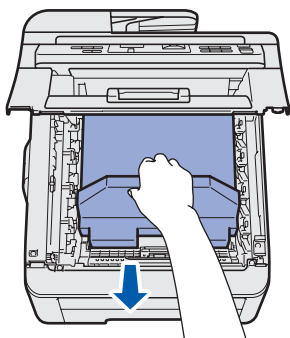

3 De drum- en tonercartridgemodules installeren

a Pak de vier drum- en tonercartridgemodules uit en schud ze een paar keer voorzichtig heen en weer om de toner gelijkmatig in de module te verdelen.

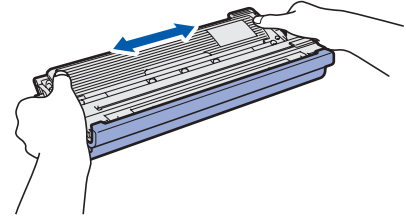

b Verwijder de bescherming door aan het lipje te trekken, zoals aangegeven in de illustratie.

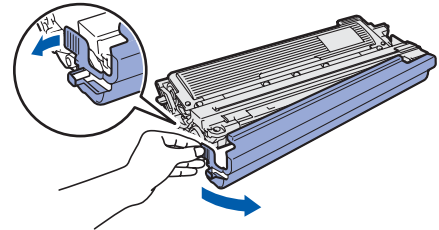

Opmerking

Raak het oppervlak van de verpakkingfilm NIET aan. Het kan tonerpoeder bevatten dat vlekken kan maken op uw huid en kleding.

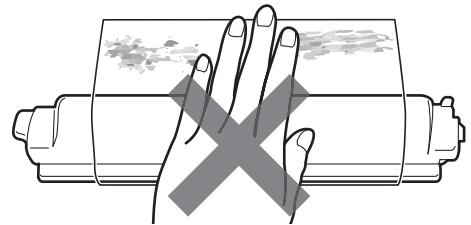

! BELANGRIJK

Om problemen met de afdrukkwaliteit te voorkomen, mag u het oppervlak van de drum NIET aanraken.

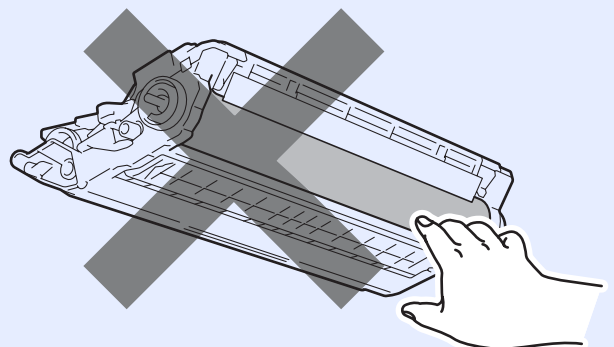

- c** Schuif de vier drum- en tonercartridgemodules in de machine, zoals aangegeven in de illustratie. Zorg ervoor dat de kleur van de tonercartridge overeenkomt met het kleurlabel op de machine.

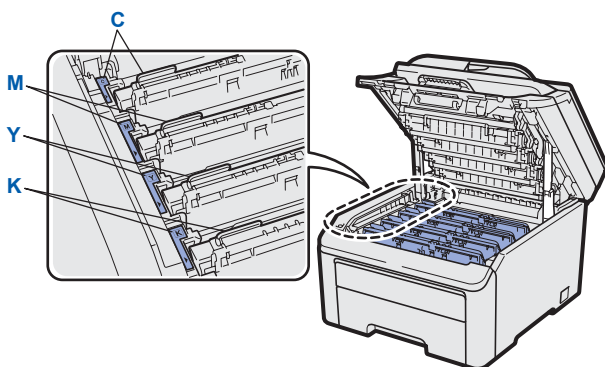
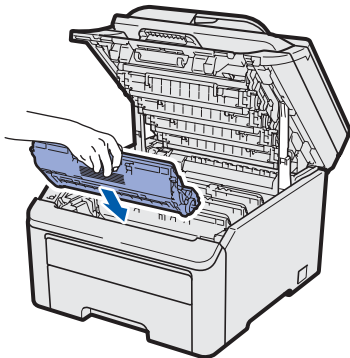

C - Cyaan

Y - Geel

M - Magenta

K - Zwart

- d** Sluit de afdekkleef van de machine.

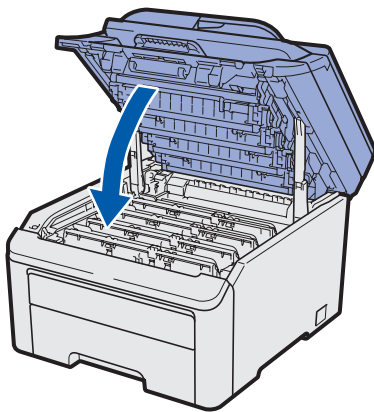

4 Papier in de papierlade plaatsen

- a** Trek de papierlade volledig uit de machine.

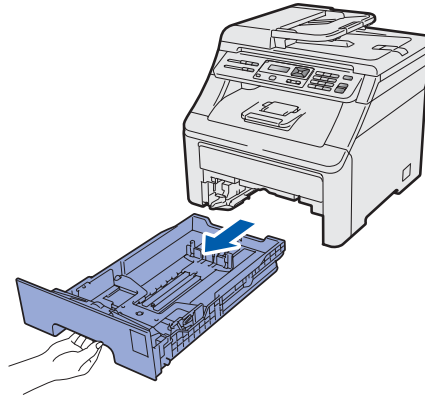

- b** Druk de groene ontgrendelingshendel van de papiergeleider 1 in en stel de papiergeleiders in op het papierformaat dat u in de lade plaatst. Zorg ervoor dat de geleiders goed in de sleuven zitten.

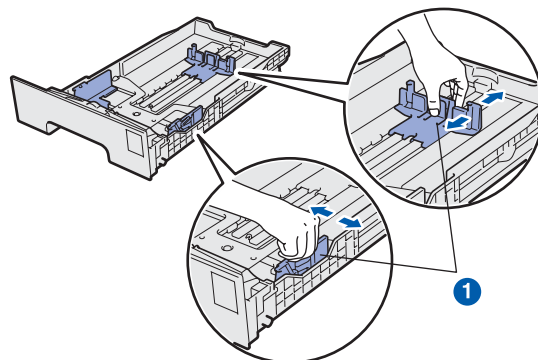

- c** Waaier de stapel papier goed door om te voorkomen dat papier vastloopt of scheef wordt ingevoerd.

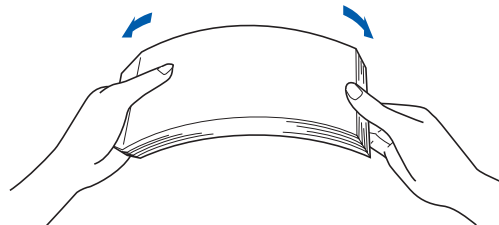

- d** Plaats het papier in de lade en zorg ervoor dat de stapel papier niet hoger is dan het aangegeven maximum **1**. De zijde van het papier waarop wordt afgedrukt moet naar beneden liggen.

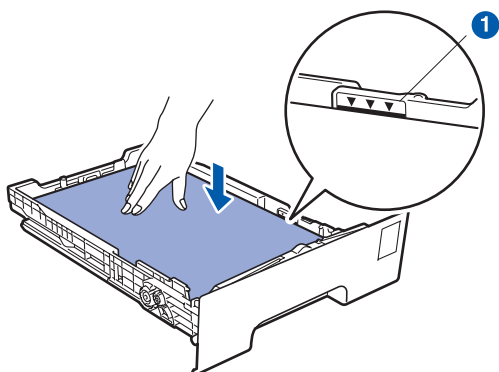

! BELANGRIJK

Controleer of de papiergeleiders de papierreanden raken, zodat het papier goed wordt ingevoerd.

- e** Schuif de papierlade goed in de machine. Zorg ervoor dat de lade volledig in de machine wordt ingevoerd.

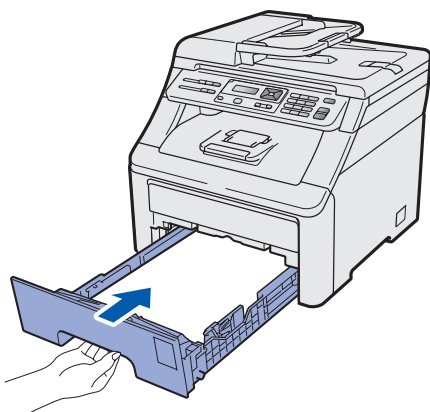

- f** Klap de steunklep **1** uit om te voorkomen dat de afdrucken uit de uitvoerlade glijden.

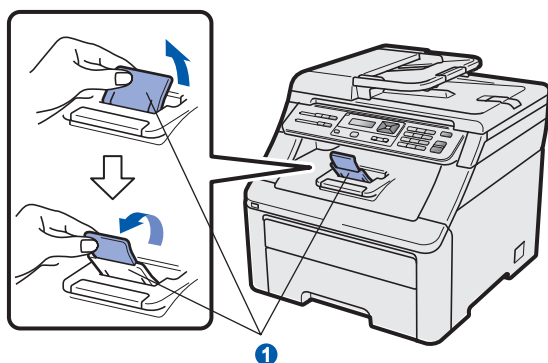

5 De afdekking van het bedieningspaneel bevestigen

- a** Open de afdekklep.
b Selecteer uw taal en bevestig de afdekking van het bedieningspaneel op de machine.

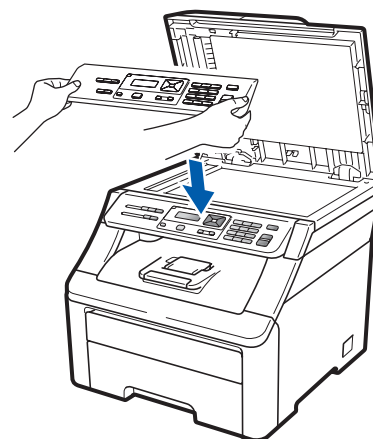

Opmerking

Als de afdekking van het bedieningspaneel niet correct is bevestigd, werken de toetsen van het bedieningspaneel niet goed.

6 Het netsnoer aansluiten

! BELANGRIJK

Sluit de interfacekabel nog NIET aan.

- a** Zorg ervoor dat de aan/uit-schakelaar van de machine in de stand 'uit' staat. Sluit het netsnoer aan op de machine.

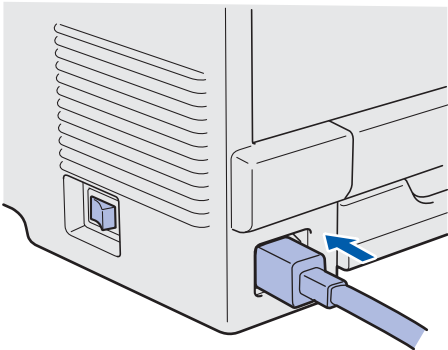

- b** Steek het netsnoer in een stopcontact. Zet de machine aan.

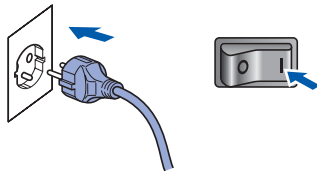

7 Uw land instellen

U moet uw land instellen zodat de machine correct functioneert op lokale telecommunicatielijnen in ieder land.

- a** Zorg ervoor dat de machine aanstaat door de stekker in het stopcontact te steken en de machine in te schakelen.

Druk op **OK**.

```
Set Country
Press OK key
```

- b** Druk op **▲** of **▼** om uw land te selecteren (France, België/Belgique of Nederland).

(voor Nederland)

```
Nederland
Select ▲▼ or OK
```

(voor België)

```
België/Belgique
Select ▲▼ or OK
```

- c** Druk op **OK** wanneer uw land op het LCD-scherm verschijnt.

- d** U moet het land nogmaals bevestigen.

(voor Nederland)

```
Nederland?
1.Ja 2.Nee
```

(voor België)

```
België/Belgique?
1Ja/Oui 2Nee/Non
```

- e** Voer een van de volgende stappen uit:

Als het juiste land op het LCD-scherm verschijnt, drukt u op **1** om naar stap **f** te gaan.

—OF—

Druk op **2** om terug te gaan naar stap **b** om het land nogmaals te selecteren.

- f** Nadat Geaccepteerd twee seconden op het LCD-scherm is weergegeven, verschijnt Please wait (Wachten a.u.b).

8

Uw taal kiezen

- a** Nadat u de machine opnieuw hebt opgestart, verschijnt het volgende op het LCD-scherm:

(voor Nederland)

```
Select Language  
Press OK Key
```

(voor België)

```
Selecteer Taal  
Druk op OK-toets
```

Druk op **OK**.

- b** Druk op **▲** of **▼** om uw taal te selecteren en druk op **OK**.

(voor Nederland)

```
Select ▲▼ or OK  
English
```

(voor België)

```
Select. ▲▼ of OK  
Nederlands
```

- c** U wordt gevraagd de selectie te bevestigen.

```
Nederlands?  
1.Ja 2.Nee
```

Als de juiste taal wordt weergegeven, drukt u op **1**.

—OF—

Druk op **2** om terug te gaan naar stap **b** om de taal nogmaals te selecteren.



Opmerking

Als u de verkeerde taal hebt ingesteld, kunt u deze wijzigen via het menu op het bedieningspaneel van de machine. (**Menu, 1, 0**)

9

Het contrast van het LCD-scherm instellen (indien nodig)

Als u de tekst op het LCD-scherm moeilijk kunt lezen, kunt u eens een andere contrastinstelling proberen.

- a** Druk op **Menu, 1, 4**.

```
Standaardinst.  
4.LCD-contrast
```

- b** Druk op **▲** om het contrast te verhogen.

—OF—

Druk op **▼** om het contrast te verlagen.

Druk op **OK**.

- c** Druk op **Stop/Eindigen**.

10

Het type verbinding selecteren

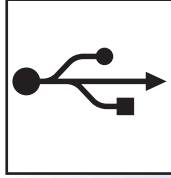
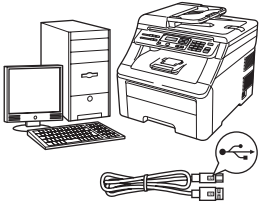

Bij gebruik van de USB-interface

Windows[®], ga naar pagina 10
Macintosh, ga naar pagina 14

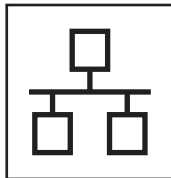
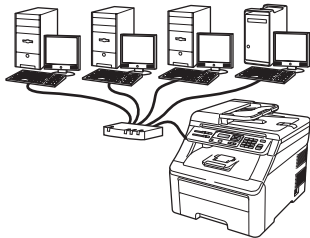

Voor bedrade netwerken

Windows[®], ga naar pagina 16
Macintosh, ga naar pagina 21

Opmerking

Voor Windows Server[®] 2003/2008, zie de Netwerkhandleiding op de cd-rom.

USB	Windows [®]
	Macintosh
Bedraad netwerk	Windows [®]
	Macintosh



Bij gebruik van de USB-interface (Windows® 2000 Professional/XP/XP Professional x64 Edition/ Windows Vista®)

11 Voordat u installeert

- a** Zorg ervoor dat de computer is ingeschakeld en dat u bent aangemeld met beheerdersrechten.

! BELANGRIJK

- Sluit de USB-kabel nog NIET aan.
- Sluit alle geopende programma's.
- Het scherm kan afhankelijk van het besturingssysteem verschillen.
- De meegeleverde cd-rom bevat ScanSoft™ PaperPort™ 11SE. Deze software ondersteunt uitsluitend Windows® 2000 (SP4 of hoger), XP (SP2 of hoger), XP Professional x64 Edition en Windows Vista®. Werk uw systeem bij met het meest recente Windows® Service Pack voordat u MFL-Pro Suite installeert.

- b** Schakel de machine uit en koppel de stekker van het netsnoer los van het stopcontact en uw computer, als u reeds een interfacekabel hebt aangesloten.

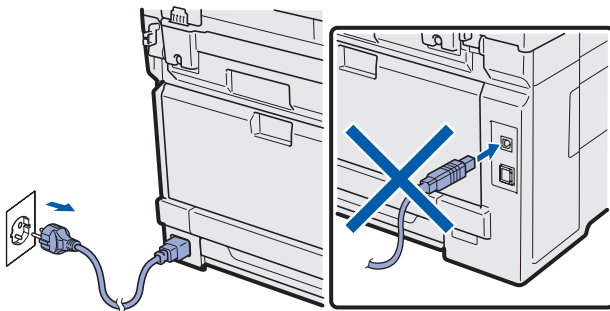

12 MFL-Pro Suite installeren

- a** Plaats de meegeleverde cd-rom in uw cd-romstation. Als het venster met de modelnaam wordt weergegeven, kiest u uw machine. Als het scherm met de taal verschijnt, kiest u de gewenste taal.

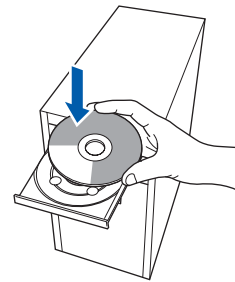

Opmerking

Als het venster van Brother niet automatisch verschijnt, gaat u naar **Deze computer (Computer)**, dubbelklikt u op het pictogram van de cd-rom en dubbelklikt u vervolgens op **Start.exe**.

- b** Het hoofdmenu van de cd-rom wordt geopend. Klik op **Vorbereidende installatie**.



- c** Klik op **MFL-Pro Suite installeren**.





Opmerking

- Als de installatie niet automatisch wordt voortgezet, opent u het hoofdmenu opnieuw door de cd-rom uit te werpen en weer in te voeren of door in de hoofdmap op het programma **Start.exe** te dubbelklikken, waarna u vanaf stap **c** verdergaat met het installeren van MFL-Pro Suite.
- Voor Windows Vista®: wanneer het venster **Gebruikersaccountbeheer** verschijnt, klikt u op **Toestaan**.

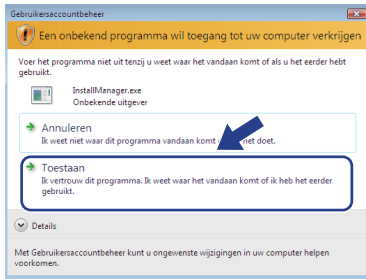

- d** Wanneer het venster **Licentieovereenkomst** voor ScanSoft™ PaperPort™ 11SE verschijnt, klikt u op **Ja** als u akkoord gaat met de voorwaarden van de **Licentieovereenkomst**.

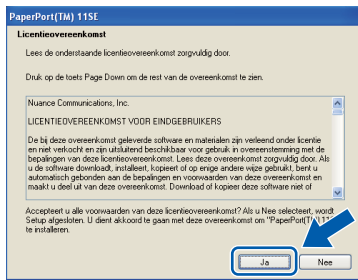

- e** De installatie van ScanSoft™ PaperPort™ 11SE wordt automatisch gestart en daarna wordt MFL-Pro Suite geïnstalleerd.

- f** Wanneer het venster met de **Licentieovereenkomst** voor de Brother MFL-Pro Suite-software wordt geopend, klikt u op **Ja** als u akkoord gaat met de voorwaarden van de **Licentieovereenkomst**.

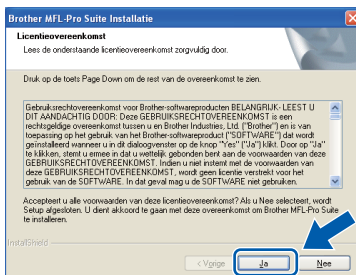

- g** Kies **Lokale verbinding** en klik op **Volgende**. De installatie wordt voortgezet.

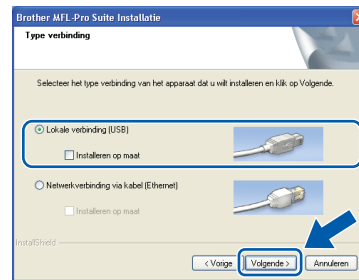

Opmerking

Als u de PS-driver (Brothers BR-scriptdriver) wilt installeren, selecteert u **Installeren op maat** en volgt u de instructies op het scherm. Wanneer het scherm **Functies selecteren** wordt weergegeven, schakelt u het selectievakje bij **PS Printer Driver** in en volgt u de instructies op het scherm.

- h** Als u de status van de machine en foutmeldingen niet op uw computer wilt controleren, schakel dan het selectievakje bij **Activeer Status Monitor** uit en klik op **Volgende**.



- i** Wanneer dit scherm verschijnt, gaat u naar de volgende stap.







13 De USB-kabel aansluiten

! BELANGRIJK

- Sluit de machine **NIET** aan op een USB-poort op een toetsenbord of een USB-hub zonder voeding.
- Sluit de machine rechtstreeks aan op uw computer.

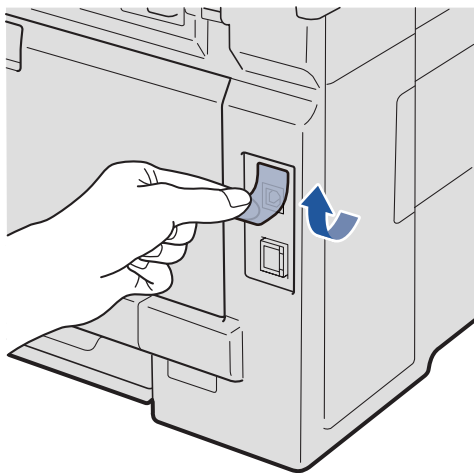
a Verwijder het label dat de connector van de USB-interface afdekt.



b Sluit de USB-kabel aan op de USB-connector op de machine, die gemarkeerd is met een -symbool. Sluit daarna de kabel aan op uw computer.

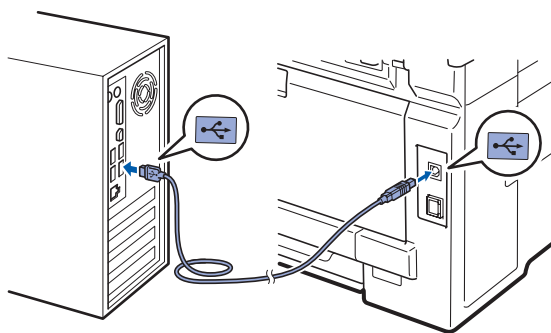

14 Het netsnoer aansluiten

a Steek het netsnoer in een stopcontact. Zet de machine aan.

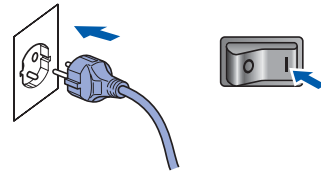

De installatie gaat automatisch verder. De installatieschermen worden na elkaar weergegeven.

! BELANGRIJK

Sluit de vensters NIET tijdens de installatie. Het kan enkele seconden duren voordat alle vensters worden weergegeven.

b Wanneer het venster **On line registratie** verschijnt, selecteert u de gewenste optie en volgt u de instructies op het scherm. Wanneer u de registratieprocedure hebt voltooid, sluit u de webbrowser om terug te keren naar dit venster. Klik daarna op **Volgende**.

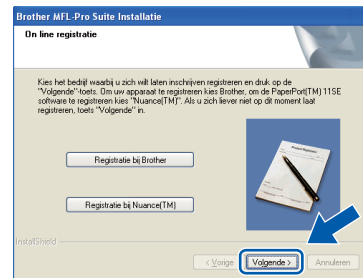



15 De installatie voltooien en opnieuw opstarten

- a Klik op **Voltooien** om de computer opnieuw op te starten.
Na het opnieuw opstarten van de computer dient u te zijn aangemeld met beheerdersrechten.

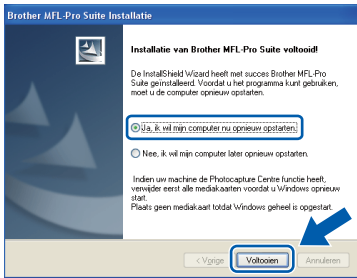

Opmerking

Als er tijdens de software-installatie een foutbericht wordt weergegeven, voert u **Installatie Diagnose** uit. Dit hulpprogramma opent u via **start/Alle programma's/Brother/DCP-XXXX** (waarbij DCP-XXXX de modelnaam van de machine is).

- b Wanneer dit scherm verschijnt, selecteer de instelling voor firmware-updates en klik op **OK**.

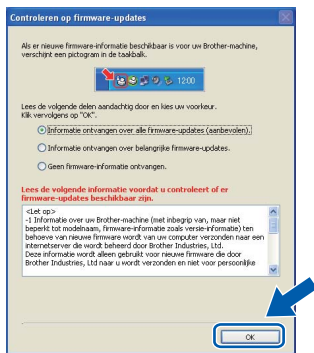

Opmerking

Voor het bijwerken van de firmware is internettoegang vereist.

Voltooien De installatie is nu voltooid.

Opmerking

XML Paper Specification-printerdriver
De XML Paper Specification-printerdriver is de meest geschikte driver voor het afdrukken vanuit toepassingen die gebruikmaken van XML Paper Specification-documenten. Download de meest recente driver via het Brother Solutions Center op <http://solutions.brother.com/>.



Bij gebruik van de USB-interface (Mac OS X 10.3.9 of hoger)

11 Voordat u installeert

a Controleer of de machine is aangesloten en of de Macintosh is ingeschakeld. U dient te zijn aangemeld met beheerdersrechten.

! BELANGRIJK

Als u Mac OS X gebruikt, ga dan naar <http://solutions.brother.com/> voor de meest recente drivers en informatie.

12 De USB-kabel aansluiten

! BELANGRIJK

- Sluit de machine **NIET** aan op een USB-poort op een toetsenbord of een USB-hub zonder voeding.
- Sluit de machine rechtstreeks aan op uw Macintosh.

a Verwijder het label dat de connector van de USB-interface afdekt.

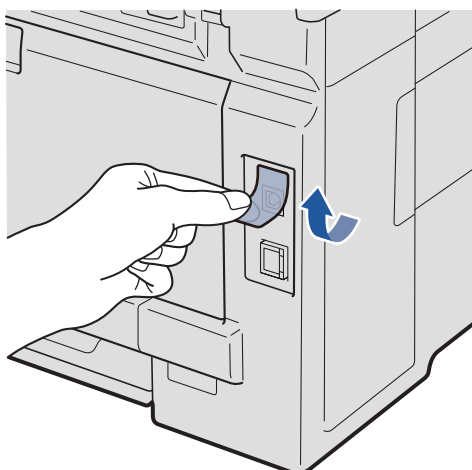

b Sluit de USB-kabel aan op de USB-connector op de machine, die gemarkeerd is met een -symbool. Sluit daarna de kabel aan op uw computer.

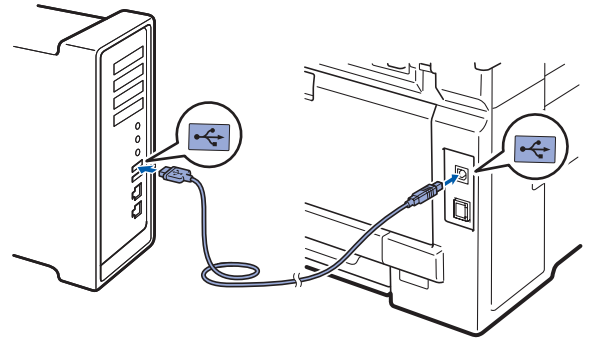

13 MFL-Pro Suite installeren

a Plaats de meegeleverde cd-rom in uw cd-romstation.

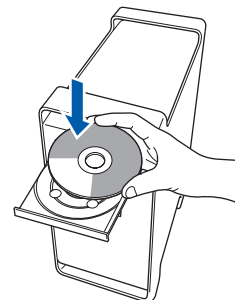

b Dubbelklik op **Start Here OSX** om te installeren.

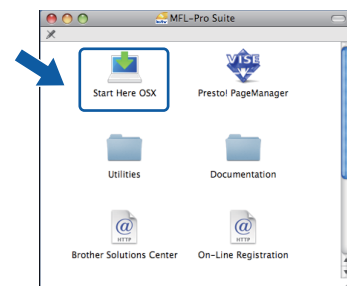

Opmerking

Raadpleeg de Softwarehandleiding op de cd-rom als u de PS-driver wilt installeren. (Brothers BR-scriptdriver)

c Het installeren van de software neemt een paar seconden in beslag. Klik na de installatie op **Herstart** om de installatie van de software te voltooien.



- d** De Brother-software zoekt het Brother-apparaat.
- e** Selecteer de machine in de lijst en klik op **OK**.

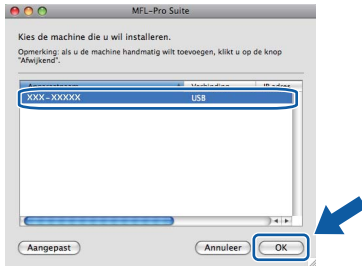

- f** Klik op **OK** wanneer dit scherm wordt weergegeven.



OK! De installatie van MFL-Pro Suite is nu voltooid. Ga naar stap 14 op pagina 15.

14 Presto! PageManager installeren

Wanneer Presto! PageManager is geïnstalleerd, wordt er OCR-functionaliteit toegevoegd aan Brother ControlCenter2. U kunt eenvoudig foto's en documenten scannen, delen en ordenen met Presto! PageManager.

- a** Dubbelklik op **Presto! PageManager** en volg de instructies op het scherm.

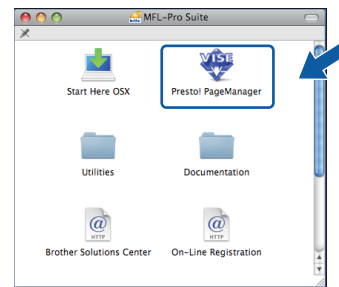

Voltoeien De installatie is nu voltooid.

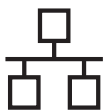

Bij gebruik van de bedrade netwerkinterface (Windows® 2000 Professional/XP/XP Professional x64 Edition/ Windows Vista®)

11 Voordat u installeert

- a** Zorg ervoor dat de computer is ingeschakeld en dat u bent aangemeld met beheerdersrechten.

! BELANGRIJK

- Sluit alle geopende programma's.
- De schermen kunnen afhankelijk van het besturingssysteem verschillen.
- De meegeleverde cd-rom bevat ScanSoft™ PaperPort™ 11SE. Deze software ondersteunt uitsluitend Windows® 2000 (SP4 of hoger), XP (SP2 of hoger), XP Professional x64 Edition en Windows Vista®. Werk uw systeem bij met het meest recente Windows® Service Pack voordat u MFL-Pro Suite installeert.

! BELANGRIJK

Zorg dat alle persoonlijke firewallsoftware (met uitzondering van Windows® Firewall), antispyware- of antivirustoepassingen gedurende het installatieproces uitgeschakeld zijn.

- b** Verwijder de stekker van het netsnoer uit het stopcontact.

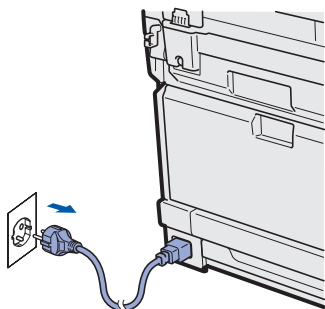

12 De netwerkkabel aansluiten

- a** Sluit de netwerkinterfacekabel aan op de LAN-connector met het -symbool en sluit de kabel daarna aan op een vrije poort op uw hub.

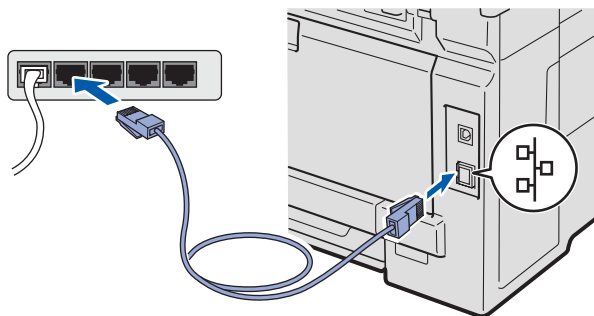

13 Het netsnoer aansluiten

- a** Steek het netsnoer in een stopcontact. Zet de machine aan.

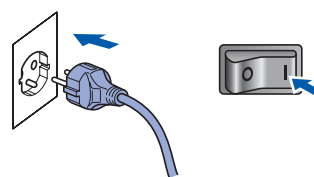

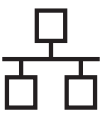

14 MFL-Pro Suite installeren

a Plaats de meegeleverde cd-rom in uw cd-romstation. Als het venster met de modelnaam wordt weergegeven, kiest u uw machine. Als het scherm met de taal verschijnt, kiest u de gewenste taal.

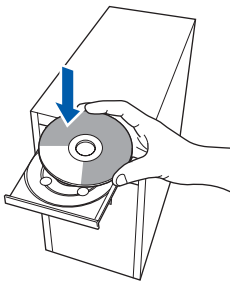

Opmerking

Als het venster van Brother niet automatisch verschijnt, gaat u naar **Deze computer (Computer)**, dubbelklikt u op het pictogram van de cd-rom en dubbelklikt u vervolgens op **Start.exe**.

b Het hoofdmenu van de cd-rom wordt geopend. Klik op **Vorbereidende installatie**.



c Klik op **MFL-Pro Suite installeren**.

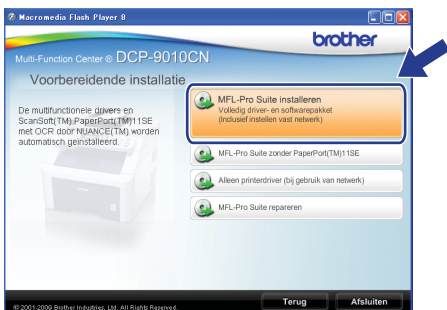

Opmerking

- Als de installatie niet automatisch wordt voortgezet, opent u het hoofdmenu opnieuw door de cd-rom uit te werpen en weer in te voeren of door in de hoofdmap op het programma **Start.exe** te dubbelklikken, waarna u vanaf stap **c** verdergaat met het installeren van MFL-Pro Suite.
- Voor Windows Vista®: wanneer het venster **Gebruikersaccountbeheer** verschijnt, klikt u op **Toestaan**.

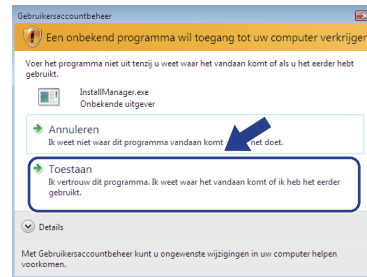

d Wanneer het venster **Licentieovereenkomst** voor ScanSoft™ PaperPort™ 11SE verschijnt, klikt u op **Ja** als u akkoord gaat met de voorwaarden van de **Licentieovereenkomst**.



e De installatie van ScanSoft™ PaperPort™ 11SE wordt automatisch gestart en daarna wordt MFL-Pro Suite geïnstalleerd.

f Wanneer het venster met de **Licentieovereenkomst** voor de Brother MFL-Pro Suite software wordt geopend, klikt u op **Ja** als u akkoord gaat met de voorwaarden van de **Licentieovereenkomst**.

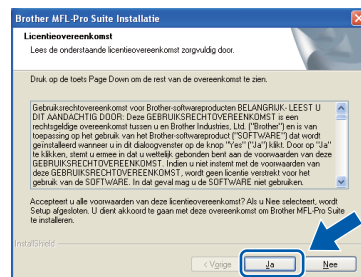

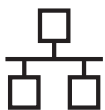

- g** Kies **Netwerkverbinding via kabel** en klik op **Volgende**.

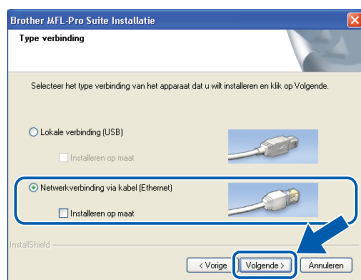

Opmerking

Als u de PS-driver (Brothers BR-scriptdriver) wilt installeren, selecteert u **Installeren op maat** en volgt u de instructies op het scherm. Wanneer het scherm **Functies selecteren** wordt weergegeven, schakelt u het selectievakje bij **PS Printer Driver** in en volgt u de instructies op het scherm.

- h** Gebruikers van Windows® XP SP2 of hoger/ XP Professional x64 Edition/Windows Vista® dienen wanneer dit scherm wordt weergegeven **Wijzig de poortinstellingen van de firewall om netwerkverbinding mogelijk te maken en ga door met de installatie. (Aanbevolen)** te kiezen en op **Volgende** te klikken.

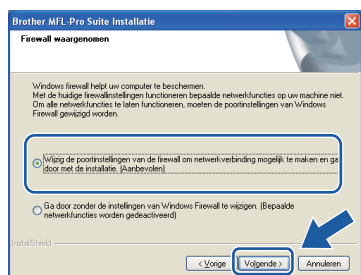

Als u de Windows® Firewall niet gebruikt, raadpleeg dan de Gebruikershandleiding bij uw software voor informatie over het toevoegen van de volgende netwerkpoorten.

- Voor netwerkscannen voegt u UDP-poort 54925 toe.
- Als u nog steeds problemen met uw netwerkverbinding ondervindt, voegt u UDP-poort 137 toe.

- i** Als de machine is geconfigureerd voor uw netwerk, selecteert u de machine in de lijst en klikt u op **Volgende**.

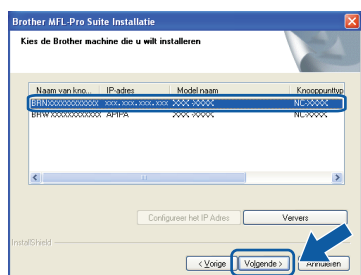

Opmerking

- U kunt het IP-adres en de knooppuntnaam van uw machine achterhalen door de netwerkconfiguratielijst af te drukken. Zie *.De netwerkconfiguratielijst afdrukken* op pagina 25.
- Als uw machine niet in het netwerk wordt gevonden, wordt het volgende scherm weergegeven.



Controleer uw netwerkinstellingen door de instructies op het scherm te volgen.

- Als het IP-adres van de machine nog niet voor gebruik op uw netwerk is geconfigureerd, verschijnt het volgende venster.



Klik op **OK** en vervolgens op **Configureer het IP Adres**. Voer voor uw machine een IP-adres in dat geschikt is voor uw netwerk door de instructies op het scherm te volgen.

- j** Als u de status van de machine en foutmeldingen niet op uw computer wilt controleren, schakel dan het selectievakje bij **Activeer Status Monitor** uit en klik op **Volgende**.



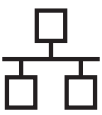

k De installatie van de Brother-drivers start automatisch. De installatieschermen worden na elkaar weergegeven.

! BELANGRIJK

Sluit de vensters NIET tijdens de installatie. Het kan enkele seconden duren voordat alle vensters worden weergegeven.

Opmerking

Voor Windows Vista®: wanneer dit scherm verschijnt, schakelt u het selectievakje in en klikt u op **Installeren** om de installatie te voltooien.



Wanneer het venster **On line registratie** verschijnt, selecteert u de gewenste optie en volgt u de instructies op het scherm. Wanneer u de registratieprocedure hebt voltooid, sluit u de webbrowser om terug te keren naar dit venster. Klik daarna op **Volgende**.

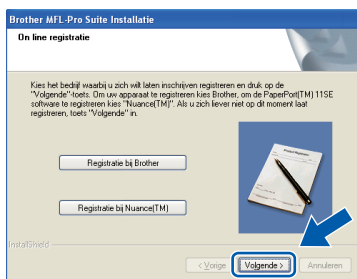

15 De installatie voltooien en opnieuw opstarten

a Klik op **Voltooien** om de computer opnieuw op te starten. Na het opnieuw opstarten van de computer dient u te zijn aangemeld met beheerdersrechten.

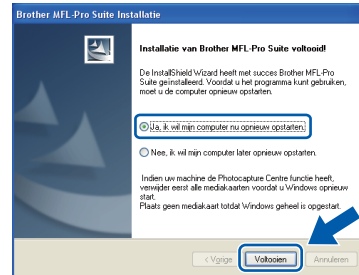

Opmerking

Als er tijdens de software-installatie een foutbericht wordt weergegeven, voert u **Installatie Diagnose** uit. Dit hulpprogramma opent u via **start/Alle programma's/Brother/DCP-XXXX LAN** (waarbij DCP-XXXX de modelnaam van de machine is).

b Wanneer dit scherm verschijnt, selecteer de instelling voor firmware-updates en klik op **OK**.

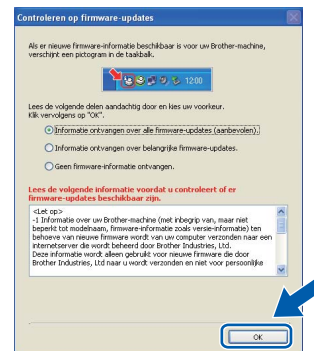

Opmerking

Voor het bijwerken van de firmware is internettoegang vereist.



16

MFL-Pro Suite installeren op andere computers (indien nodig)

Als u de machine met meerdere computers in het netwerk wilt gebruiken, installeert u MFL-Pro Suite op elk van deze computers. Ga naar stap **14** op pagina 17.



Opmerking

Netwerklicentie (Windows®)

Dit product bevat een pc-licentie voor maximaal vijf gebruikers. Deze licentie ondersteunt het installeren van MFL-Pro Suite inclusief ScanSoft™ PaperPort™ 11SE op maximaal vijf pc's die zijn aangesloten op een netwerk. Wanneer u ScanSoft™ PaperPort™ 11SE op meer dan vijf pc's wilt installeren, schaft u Brother NL-5 aan. Dit is een pc-licentieovereenkomst voor maximaal vijf extra gebruikers. Neem contact op met uw erkende Brother-leverancier of de klantenservice van Brother voor informatie over het aanschaffen van NL-5.

Voltoeien

De installatie is nu voltooid.



Opmerking

XML Paper Specification-printerdriver

De XML Paper Specification-printerdriver is de meest geschikte driver voor het afdrukken vanuit toepassingen die gebruikmaken van XML Paper Specification-documenten. Download de meest recente driver via het Brother Solutions Center op <http://solutions.brother.com/>.



Bij gebruik van de bedrade netwerkinterface (Mac OS X 10.3.9 of hoger)

11 Voordat u installeert

- a** Controleer of de machine is aangesloten en of de Macintosh is ingeschakeld. U dient te zijn aangemeld met beheerdersrechten.

! BELANGRIJK

Als u Mac OS X gebruikt, ga dan naar <http://solutions.brother.com/> voor de meest recente drivers en informatie.

12 De netwerkkabel aansluiten

- a** Sluit de netwerkinterfacekabel aan op de LAN-connector met het -symbool en sluit de kabel daarna aan op een vrije poort op uw hub.

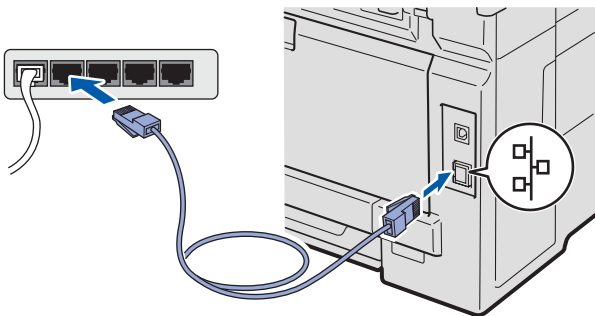

13 MFL-Pro Suite installeren

- a** Plaats de meegeleverde cd-rom in uw cd-romstation.

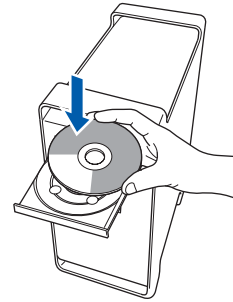

- b** Dubbelklik op **Start Here OSX** om te installeren.

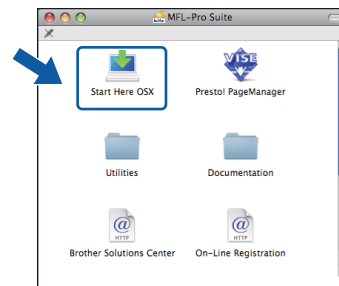

Opmerking

Raadpleeg de Netwerkhandleiding op de cd-rom als u de PS-driver wilt installeren. (Brothers BR-scriptdriver)

- c** Het installeren van de software neemt een paar seconden in beslag. Klik na de installatie op **Herstart** om de installatie van de software te voltooien.
- d** De Brother-software zoekt het Brother-apparaat.



- e Als de machine is geconfigureerd voor uw netwerk, selecteert u de machine in de lijst en klikt u op **OK**.

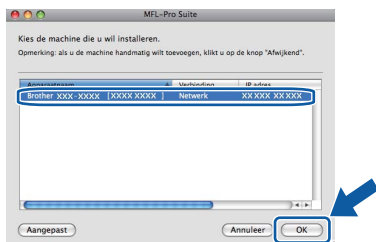

Opmerking

Als uw machine niet in het netwerk wordt gevonden, controleert u uw netwerkinstellingen.

Opmerking

Klik op **OK** wanneer dit scherm verschijnt.



- Voer in het veld **Display Naam** een naam van maximaal 15 tekens in voor uw Macintosh en klik op **OK**. Ga naar **f**.

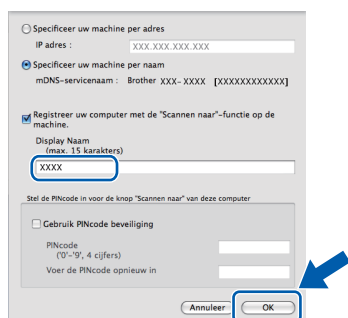

- Als u de toets **Scan** op de machine wilt gebruiken om te scannen via het netwerk, moet u het selectievakje **Registreer uw computer met de "Scannen naar"-functie op de machine** inschakelen.
- De naam die u hier invoert, wordt weergegeven op het LCD-scherm van de machine wanneer u op drukt en een scanoptie kiest. (Zie Netwerkscannen in de Softwarehandleiding op de cd-rom voor meer informatie.)

- f Klik op **OK** wanneer dit scherm wordt weergegeven.



- De installatie van MFL-Pro Suite is nu voltooid. Ga naar stap 14 op pagina 22.

14 Presto! PageManager installeren

Wanneer Presto! PageManager is geïnstalleerd, wordt er OCR-functionaliteit toegevoegd aan Brother ControlCenter2. U kunt eenvoudig foto's en documenten scannen, delen en ordenen met Presto! PageManager.

- a Dubbelklik op **Presto! PageManager** en volg de instructies op het scherm.



15 MFL-Pro Suite installeren op andere computers (indien nodig)

Als u de machine met meerdere computers in het netwerk wilt gebruiken, installeert u MFL-Pro Suite op elk van deze computers. Ga naar stap 13 op pagina 21.

Voltoeien De installatie is nu voltooid.

Hulpprogramma BRAdmin Light (voor gebruikers van Windows®)

BRAdmin Light is een hulpprogramma voor de initiële configuratie van Brother-apparaten die op het netwerk zijn aangesloten. Daarnaast kunt u met BRAdmin Light zoeken naar Brother-producten in het netwerk, de status van algemene netwerkinstellingen, zoals het IP-adres, weergeven en deze configureren.

Ga voor meer informatie over BRAdmin Light naar <http://solutions.brother.com/>.

Opmerking

Voor een geavanceerd printerbeheer gebruikt u de meest recente versie van het hulpprogramma Brother BRAdmin Professional dat u kunt downloaden via <http://solutions.brother.com/>.

Het configuratiehulpprogramma BRAdmin Light installeren

- a** Klik op **Netwerkhulpprogramma's** in het menuscherm.



- b** Klik op **BRAdmin Light** en volg de instructies op het scherm.



Het IP-adres, het subnetmasker en de gateway instellen met BRAdmin Light

Opmerking

Als u in uw netwerk over een DHCP/BOOTP/RARP-server beschikt, hoeft u de volgende handeling niet uit te voeren. Het IP-adres wordt automatisch door de machine opgehaald.

- a** Start BRAdmin Light. BRAdmin Light zoekt automatisch naar nieuwe apparaten.



- b** Dubbelklik op het niet-geconfigureerde apparaat.

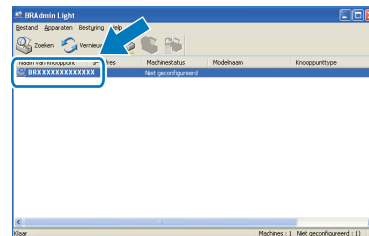

Opmerking

Het standaardwachtwoord voor de machine is 'access'. U kunt dit wachtwoord via BRAdmin Light wijzigen.

- c** Kies **STATIC** als Boot-methode. Voer het **IP-adres**, het **Subnetmasker** en de **Gateway** in en klik op **OK**.

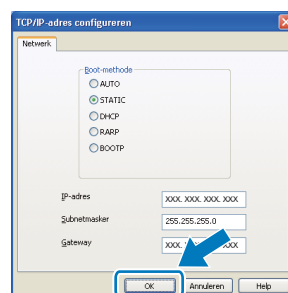

- d** De adresgegevens voor de machine worden opgeslagen.

Hulpprogramma BRAdmin Light (voor gebruikers van Mac OS X)

BRAdmin Light is een hulpprogramma voor de initiële configuratie van Brother-apparaten die op het netwerk zijn aangesloten. Daarnaast kunt u vanaf een computer met Mac OS X 10.3.9 of hoger via BRAdmin Light zoeken naar Brother-producten in het netwerk, de status van algemene netwerkinstellingen, zoals het IP-adres, weergegeven en deze configureren.

BRAdmin Light wordt automatisch geïnstalleerd wanneer u de printerdriver installeert. Als u de printerdriver al hebt geïnstalleerd, hoeft u BRAdmin Light niet nogmaals te installeren. Ga voor meer informatie over BRAdmin Light naar <http://solutions.brother.com/>.

Het IP-adres, het subnetmasker en de gateway instellen met BRAdmin Light

Opmerking

- Als u in uw netwerk over een DHCP/BOOTP/RARP-server beschikt, hoeft u de volgende handeling niet uit te voeren. Het IP-adres wordt automatisch door de machine opgehaald.
- Zorg ervoor dat versie 1.4.2 of hoger van de Java™-clientsoftware op uw computer is geïnstalleerd.
- Het standaardwachtwoord voor de machine is 'access'. U kunt dit wachtwoord via BRAdmin Light wijzigen.

- a** Dubbelklik op **Macintosh HD** op het bureaublad.

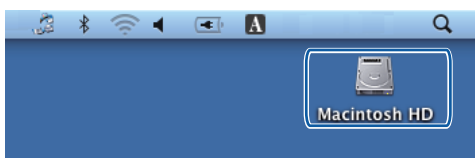
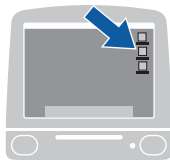

- b** Kies **Bibliotheek**, **Printers**, **Brother** en vervolgens **Utilities**.

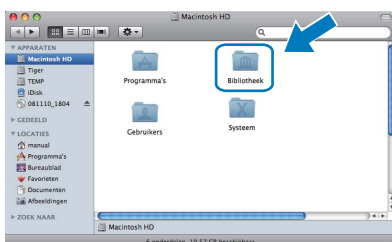

- c** Dubbelklik op het bestand **BRAdmin Light.jar** en start de software. BRAdmin Light zoekt vervolgens automatisch naar nieuwe apparaten.

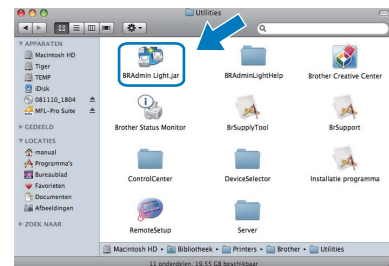

- d** Dubbelklik op het niet-geconfigureerde apparaat.

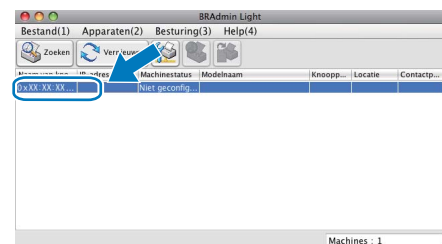

- e** Kies **STATIC** als **Boot-methode**. Voer het **IP-adres**, het **Subnetmasker** en de **Gateway** in en klik op **OK**.

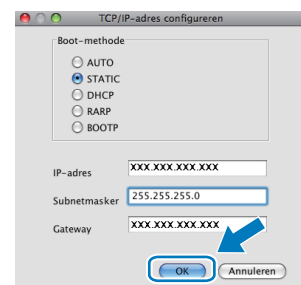

- f** De adresgegevens voor de machine worden opgeslagen.

Webgebaseerd beheer (via een webbrowser)

De Brother-printserver is voorzien van een webserver waarmee u de status van de printserver kunt controleren of de configuratie-instellingen van de printserver kunt wijzigen via HTTP (Hyper Text Transfer Protocol).

Opmerking

- De gebruikersnaam is **'admin'** en het standaardwachtwoord is **'access'**. U kunt dit wachtwoord via een webbrowser wijzigen.
- We raden u aan om Microsoft® Internet Explorer® 6.0 (of hoger) of Firefox 1.0 (of hoger) voor Windows® en Safari 1.3 voor Macintosh te gebruiken. Zorg ervoor dat JavaScript en cookies zijn ingeschakeld, welke browser u ook gebruikt. Om een webbrowser te gebruiken, moet u het IP-adres van de printserver weten. Het IP-adres van de printserver wordt vermeld op de netwerkconfiguratielijst.

a Open uw browser.

b Voer `http:// ip_adres_printer /` in op de adresregel van uw browser (waarbij "ip_adres_printer" staat voor het IP-adres van de printer of de naam van de printserver).
■ Bijvoorbeeld `http://192.168.1.2/`



 Zie Hoofdstuk 11 van de Netwerkhandleiding.

De netwerkconfiguratielijst afdrukken

U kunt de netwerkconfiguratielijst afdrukken om de huidige netwerkinstellingen te controleren. De netwerkconfiguratielijst afdrukken:

a Zet de machine aan en wacht tot de machine 'Gereed' als status aangeeft.

b Druk op **Menu, 5, 4**.

Machine-info
4.Netwerk Conf.

c Druk op **Start**.

De machine drukt de huidige netwerkinstellingen af.

De netwerkinstellingen terugzetten op de standaardwaarden

Voer de volgende stappen uit om alle netwerkinstellingen van de interne print-/scanserver terug te zetten op de standaardwaarden.

a Controleer of de machine buiten werking is en koppel vervolgens alle kabels los van de machine (behalve het netsnoer).

b Druk op **Menu, 4, 0**.

Netwerk
0.Netwerkreset

c Druk op **1** om **Herstel** te selecteren.

d Druk op **1** om **Ja** te selecteren.

e De machine wordt opnieuw opgestart. Sluit de kabels weer aan nadat het opstartproces is voltooid.-

Een geschikte plaats kiezen

Zet de machine op een vlakke, gelijkmatige en stabiele ondergrond die vrij is van trillingen, zoals een bureau. Plaats de machine in de buurt van een standaard geaard stopcontact. Kies een plaats met een stabiele temperatuur tussen 10°C en 32,5°C en een luchtvochtigheid van 20% tot 80% (zonder condensatie).

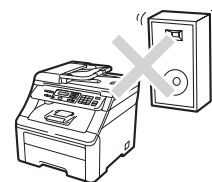
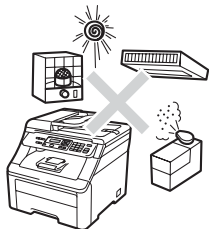

! WAARSCHUWING

- Zorg dat de machine **NIET** wordt blootgesteld aan direct zonlicht, overmatige warmte, open vuur, zoute of corrosieve gassen, vocht of stof.
- Plaats de machine niet in de buurt van verwarmingstoestellen, airconditioners, koelkasten, water of chemicaliën.

! VOORZICHTIG

- Plaats de machine niet op een plaats waar veel mensen lopen.
- Plaats de machine niet op vloerbedekking.
- Sluit de machine **NIET** aan op stopcontacten voorzien van wandschakelaars of automatische timers, of op dezelfde stroomkring als grote apparaten die de stroomtoevoer kunnen verstoren.
- Onderbreking van de stroomtoevoer kan informatie in het geheugen van de machine wissen.
- Zorg dat de kabels die naar de machine leiden geen gevaar voor struikelen opleveren.

Doe het volgende om de machine veilig te gebruiken

Lees deze voorschriften voordat u probeert enig onderhoud te verrichten, en bewaar deze zodat u ze later kunt naslaan.

WAARSCHUWING



Er bevinden zich hoogspanningselektroden in de machine. Verwijder eerst de stekker van het netsnoer uit het stopcontact voordat u de binnenzijde van de machine reinigt. Op deze manier voorkomt u een elektrische schok.

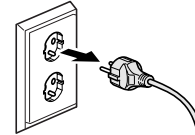

Hanteer de stekker **NOOIT** met natte handen. U kunt dan namelijk een elektrische schok krijgen. Controleer altijd of de stekker goed geplaatst is.

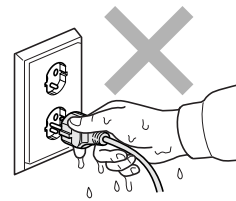

Installeer dit product in de nabijheid van een goed bereikbaar stopcontact. In noodgevallen moet u het netsnoer uit het stopcontact halen om de stroom volledig uit te schakelen.

Gebruik in de buurt van de machine **GEEN** brandbare stoffen. Gebruik **GEEN** spray om de binnen- of buitenkant van de machine schoon te maken. U kunt dan brand veroorzaken of een elektrische schok krijgen. Raadpleeg *Routineonderhoud* in de *Gebruikershandleiding* om uw machine schoon te maken.

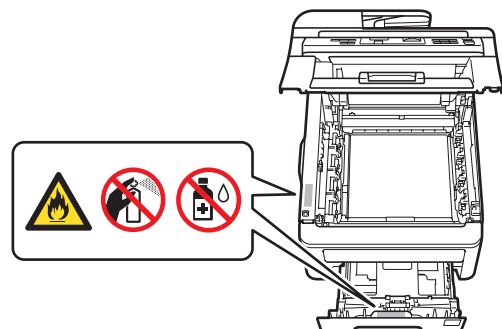

Gebruik **GEEN** stofzuiger om gemorste toner op te ruimen. Het tonerstof zou kunnen ontbranden in de stofzuiger en eventueel een brand veroorzaken. Maak het tonerpoeder voorzichtig schoon met een droge, pluivrije zachte doek en gooi het weg conform de plaatselijke reglementeringen.

⚠ VOORZICHTIG



Wanneer u de machine pas hebt gebruikt, zijn sommige onderdelen in de machine erg heet. Om letsel te voorkomen, dient u **NOOIT** de onderdelen van de grijze zones in de afbeelding aan te raken wanneer u het bovendeksel of het achterdekseel (achterste uitvoerlade) van de machine opent.

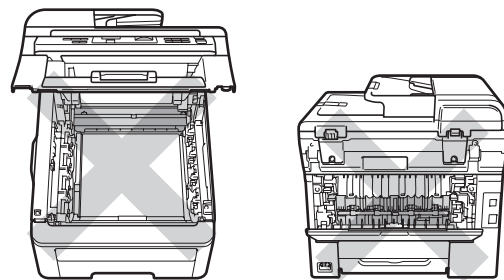

Plaats uw handen niet op de rand van de machine onder het documentdekseel, de scanner of het bovendeksel zoals aangegeven in de afbeeldingen, om letsel te voorkomen.

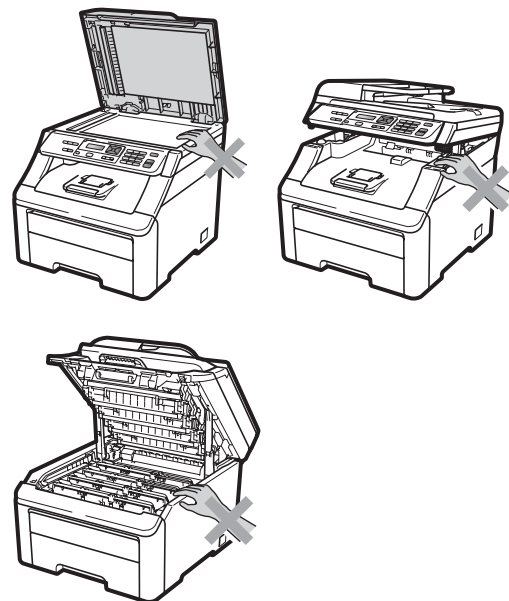

Om letsel te voorkomen, is het zaak dat u uw vingers niet in het in de afbeeldingen aangegeven gedeelte steekt.

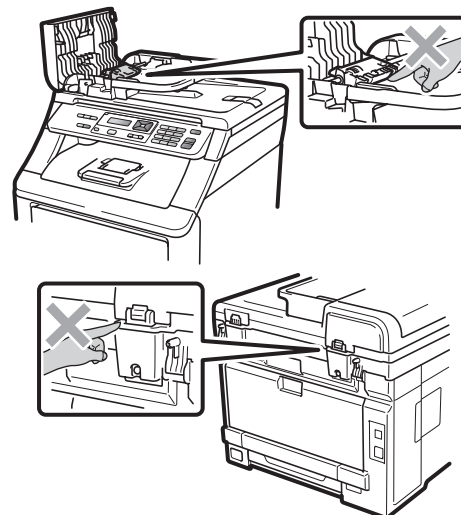

! BELANGRIJK

De fuseereenheid is gemarkeerd met een waarschuwingsetiket. Verwijder of beschadig het etiket **NIET**.

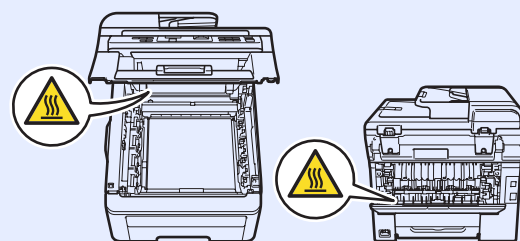

Voorschriften

EG-Conformiteitsverklaring

brother

EC Declaration of Conformity

Manufacturer

Brother Industries Ltd.,
15-1, Naeshiro-cho, Mizuho-ku, Nagoya 467-8561, Japan

Plant

Brother Technology (Shenzhen) Ltd.,
NO6 Gold Garden Ind. Nanling Buji, Longgang, Shenzhen, China

Herewith declare that:

Products description : Color Printer
Product Name : DCP-9010CN

is in conformity with provisions of the Directives applied : Low Voltage Directive 2006/95/EC and the Electromagnetic Compatibility Directive 2004/108/EC.

Standards applied :

Harmonized : Safety EN60950-1:2006
EMC EN55022:2006 Class B
EN55024:1998 + A1:2001 + A2:2003
EN61000-3-2:2006
EN61000-3-3:1995 + A1:2001 + A2:2005

Year in which CE marking was first affixed : 2009

Issued by : Brother Industries, Ltd.

Date : 12th February, 2009

Place : Nagoya, Japan

Signature : 

Junji Shiota
General Manager
Quality Management Dept.

EG-Conformiteitsverklaring

Fabrikant

Brother Industries Ltd.,
15-1, Naeshiro-cho, Mizuho-ku, Nagoya 467-8561, Japan

Fabriek

Brother Technology (Shenzhen) Ltd.,
NO6 Gold Garden Ind. Nanling Buji, Longgang, Shenzhen, China

Verklaren hierbij dat:

Beschrijving van producten : Kleurenprinter
Productnaam : DCP-9010CN

is conform de voorschriften van de toegepaste richtlijnen: de richtlijn voor laagspanning 2006/95/EG en de richtlijn voor elektromagnetische compatibiliteit 2004/108/EC.

Toegepaste standaards:

Geharmoniseerd: Veiligheid EN60950-1:2006
EMC EN55022:2006 Class B
EN55024:1998 + A1:2001 + A2:2003
EN61000-3-2:2006
EN61000-3-3:1995 + A1:2001 + A2:2005

Jaar waarin de CE-certificatie voor het eerst is toegevoegd: 2009

Uitgegeven door : Brother Industries, Ltd.

Datum : 12 februari 2009

Plaats : Nagoya, Japan

Het apparaat loskoppelen

Installeer dit product in de nabijheid van een goed bereikbaar stopcontact. In noodgevallen moet u het netsnoer uit het stopcontact halen om de stroom volledig uit te schakelen.

LAN-aansluiting

VOORZICHTIG

Sluit dit apparaat NIET aan op een LAN-aansluiting die kan blootstaan aan een te hoge spanning.

Radiostoring

Dit product voldoet aan EN55022 (publicatie CISPR 22)/Klasse B.

EU-richtlijn 2002/96/EG en EN50419



Alleen voor de
Europese Gemeenschap

Dit apparaat is gemarkeerd met het bovenstaande recyclesymbool. Dit betekent dat u het apparaat aan het einde van de levensduur apart moet aanleveren bij een daarvoor bestemd verzamelpunt en niet bij het gewone huishoudelijke afval mag afvoeren. Dit zal het leefmilieu voor ons allen ten goede komen. (Alleen voor de Europese Gemeenschap)

Naleving van de International ENERGY STAR®-normen

Het internationale ENERGY STAR®-programma heeft tot doel de ontwikkeling en bekendheid van energie-efficiënte kantoorapparatuur te bevorderen. Als een ENERGY STAR® Partner heeft Brother Industries, Ltd. bepaald dat dit product voldoet aan de ENERGY STAR®-specificaties voor energie-efficiëntie.



Opties

Het volgende optionele accessoire is verkrijgbaar voor de machine. U kunt de functionaliteit van de machine uitbreiden door dit item te installeren. Bezoek <http://solutions.brother.com/> voor meer informatie over compatibel SO-DIMM-geheugen.

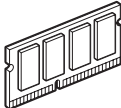

Zie voor het installeren van het SO-DIMM-geheugen de Gebruikershandleiding of ga naar <http://solutions.brother.com/>.

SO-DIMM-geheugen
U kunt het geheugen uitbreiden door een (144-pins SO-DIMM) geheugenmodule te installeren.

Wanneer het tijd is om een verbruiksartikel te vervangen, wordt er een foutmelding op het LCD-scherm op het bedieningspaneel weergegeven. Ga voor meer informatie over de verbruiksartikelen voor uw machine naar <http://solutions.brother.com/> of neem contact op met uw plaatselijke Brother-dealer.

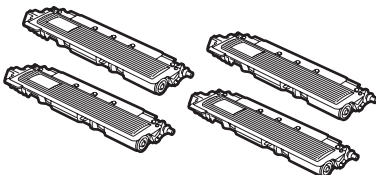
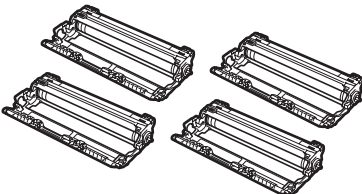
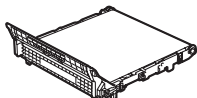
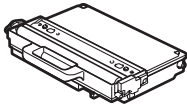
Toner cartridges	Drums
TN-230C/TN-230M/TN-230Y/TN-230BK	DR-230CL ¹
	
Afdrukband (BU-200CL)	Opvangeenheid voor afvaltoner (WT-200CL)
	

¹ Bevat een set van drie kleurendrums en één zwarte drum. Alle vier de drums worden tegelijkertijd vervangen.

Handelsmerken

Het Brother-logo is een gedeponeerd handelsmerk van Brother Industries, Ltd.

Brother is een gedeponeerd handelsmerk van Brother Industries, Ltd.

Multi-Function Link is een gedeponeerd handelsmerk van Brother International Corporation.

Windows Vista is een handelsmerk of gedeponeerd handelsmerk van Microsoft Corporation in de Verenigde Staten en/of andere landen.

Microsoft, Windows en Windows Server en Internet Explorer zijn gedeponeerde handelsmerken van Microsoft Corporation in de Verenigde Staten en/of andere landen.

Apple, Macintosh, Safari en TrueType zijn handelsmerken van Apple Inc., gedeponeerd in de Verenigde Staten en andere landen.

Nuance, het Nuance-logo, PaperPort en ScanSoft zijn handelsmerken of gedeponeerde handelsmerken van Nuance Communications, Inc. of haar partners in de Verenigde Staten en/of andere landen.

Elk bedrijf waarvan software in deze handleiding wordt vermeld, heeft een softwarelicentieovereenkomst die specifiek bedoeld is voor de betreffende programma's.

Alle andere merk- en productnamen die in deze handleiding worden gebruikt, zijn handelsmerken of gedeponeerde handelsmerken van de desbetreffende bedrijven.

Samenstelling en publicatie

Deze handleiding is samengesteld en gepubliceerd onder supervisie van Brother Industries, Ltd. De nieuwste productgegevens en -specificaties zijn in deze handleiding opgenomen.

De inhoud van deze handleiding en de specificaties van dit product kunnen zonder voorafgaande kennisgeving worden gewijzigd.

Brother behoudt zich het recht voor om de specificaties en de inhoud van deze handleiding zonder voorafgaande kennisgeving te wijzigen.

Brother is niet verantwoordelijk voor enige schade (met inbegrip van gevolgschade) voortvloeiend uit het gebruik van deze handleiding of de daarin beschreven producten, inclusief maar niet beperkt tot zelffouten en andere fouten in deze publicatie.

Copyright en licentie

©2009 Brother Industries, Ltd.

Dit product bevat software die is ontwikkeld door de volgende bedrijven:

©1983-1998 PACIFIC SOFTWARES, INC.

Dit product bevat de "KASAGO TCP/IP"-software die is ontwikkeld door ELMIC WESCOM, Inc.

©2009 Devicescape Software, Inc.