

Przed rozpoczęciem korzystania z urządzenia należy przeczytać niniejszy Podręcznik szybkiej obsługi w celu przeprowadzenia prawidłowej konfiguracji i instalacji.

Aby wyświetlić Podręcznik szybkiej obsługi w innych językach, przejdź na stronę <http://solutions.brother.com/>.

! WAŻNE

NIE NALEŻY jeszcze podłączać kabla interfejsu.

1 Rozpakuj urządzenie

! OSTRZEŻENIE

- Urządzenie jest pakowane w plastikowe torebki. Aby uniknąć ryzyka uduszenia, należy je przechowywać w miejscu niedostępnym dla niemowląt i dzieci.
- To urządzenie jest ciężkie i waży około 22,7 kg (50,0 funta). Aby uniknąć obrażeń, urządzenie może być podnoszone przez przynajmniej dwie osoby. Odkładając urządzenie należy uważać, aby nie przyciąć palców.

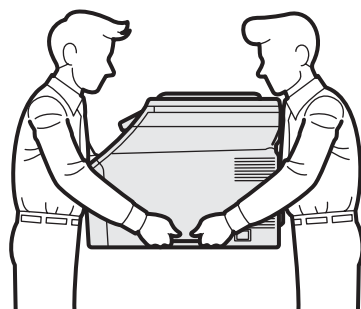

! Informacja

Wokół urządzenia należy zachować przestrzeń minimalną, tak jak to pokazano na ilustracji.

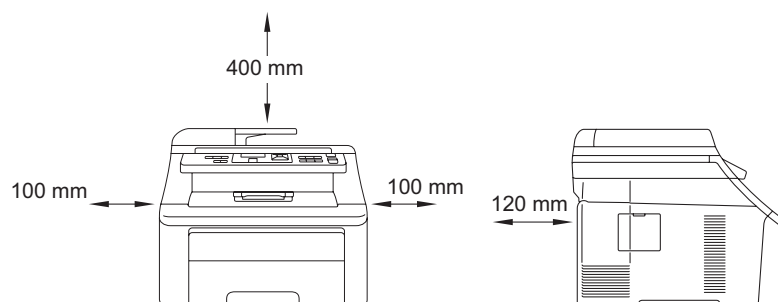

! Informacja





Kabel USB

Należy używać kabla USB 2.0 (typu A/B) o długości nie większej niż 2 metry.

Kabel sieciowy

W przypadku sieci 10BASE-T lub 100BASE-TX Fast Ethernet należy użyć kabla niekrosowanego kategorii 5 (lub wyższej).

Symbolle używane w tym podręczniku

 OSTRZEŻENIE	OSTRZEŻENIA informują, co należy zrobić, aby uniknąć ryzyka obrażeń.
 UWAGA	Fragmety oznaczone słowem UWAGA oznaczają procedury, których należy przestrzegać, aby uniknąć niegroźnych obrażeń.
 WAŻNE	Fragmety oznaczone symbolem WAŻNE opisują procedury, których należy przestrzegać, aby uniknąć możliwości uszkodzenia urządzenia lub innych przedmiotów.
 Informacja	Informacja informująca o sposobie reakcji na sytuację, która może wystąpić, lub zawierają porady dotyczące współdziałania bieżącej operacji z innymi funkcjami.
 Podręcznik użytkownika Instrukcja obsługi dla sieci	Oznacza odniesienie do Podręcznika użytkownika lub Instrukcji obsługi dla sieci, znajdujących się na dostarczonej płycie CD-ROM.

2 Usuń elementy opakowania urządzenia

WAŻNE

- Elementy opakowania oraz karton należy zachować na wypadek konieczności zwrotu urządzenia.
- **NIE PODŁĄCZAJ** jeszcze przewodu zasilającego.

- a** Otwórz pokrywę górną podnosząc ją za uchwyt .

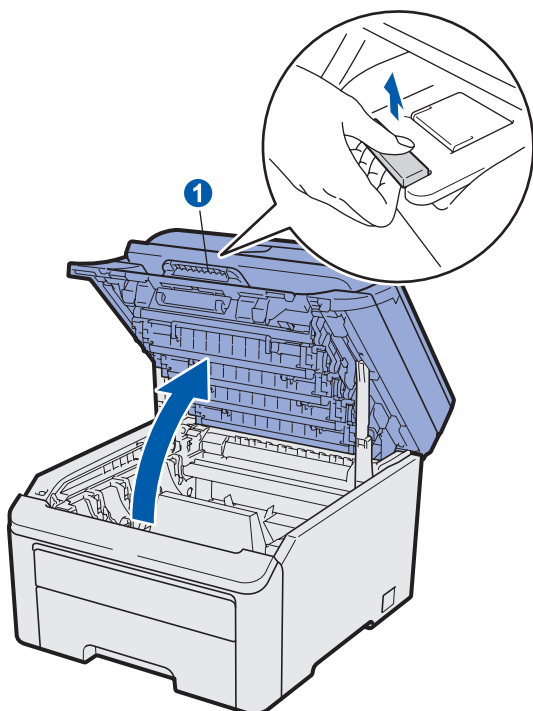

- b** Usuń elementy opakowania z wnętrza urządzenia.

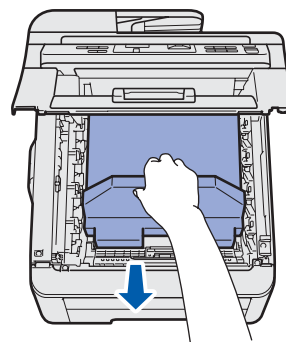

3 Zainstaluj zespół modułu bębna i wkładu tonera

- a** Rozpakuj cztery zespoły modułu bębna i wkładu tonera i delikatnie potrząśnij każdym z nich kilkukrotnie na boki, aby równomiernie rozprowadzić toner w zespole.

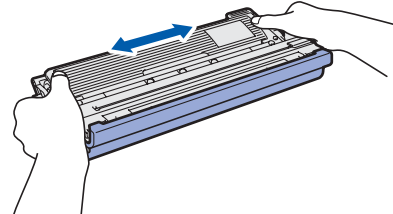

- b** Usuń pokrywę ochronną ciągnąc za wypustkę, tak jak to pokazano na ilustracji.

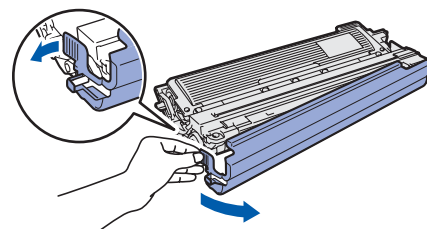

Informacja

Nie wolno dotykać powierzchni folii ochronnej. Może być ona pokryta proszkiem tonera, który mógłby pobrudzić twoją skórę lub ubranie.

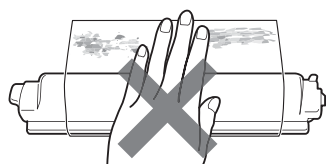

WAŻNE

Aby uniknąć problemów z jakością druku, NIE WOLNO dotykać powierzchni modułu bębna.

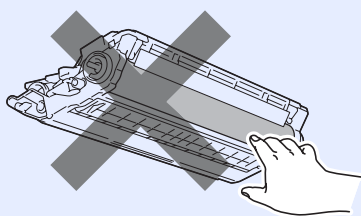

- c** Wsuń wszystkie cztery zespoły modułu bębna i wkładu tonera do urządzenia, tak jak to pokazano na ilustracji. Upewnij się, że kolor wkładu tonera pasuje do koloru na etykiecie urządzenia.

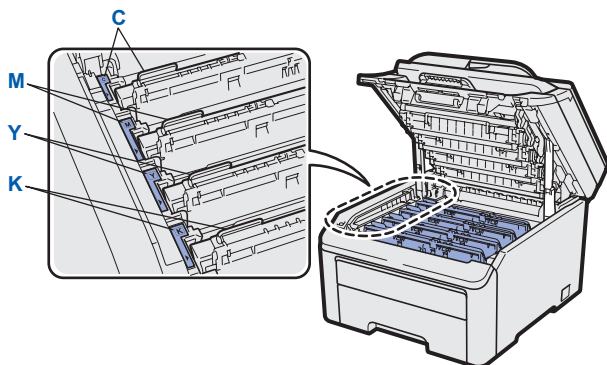
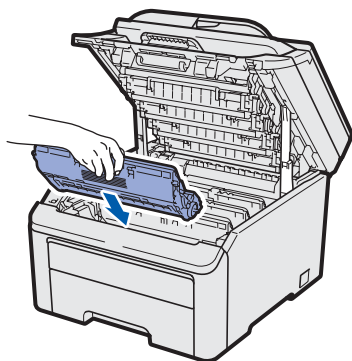

C - Turkusowy

Y - Żółty

M - Karmazynowy

K - Czarny

- d** Zamknij pokrywę górną urządzenia.

4

Załaduj papier do tacy papieru

- a** Wyciągnij tacę papieru z urządzenia.
- b** Naciskając zieloną dźwignię zwalniania przewodnicy papieru ①, przesuń przewodnice papieru, aby dopasować je do rozmiaru papieru ładowanego do tacy. Upewnij się, że przewodnice są dobrze umieszczone w szczelinach.

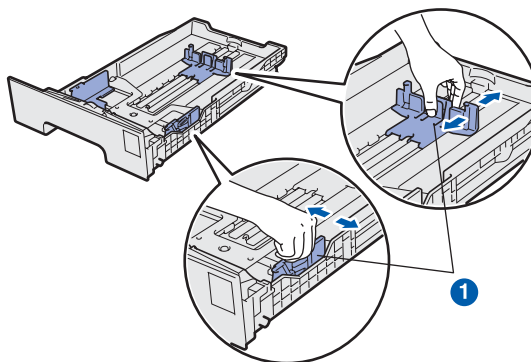

- c** Rozwachluj dobrze stos papieru, aby uniknąć zacięcia papieru i niewłaściwego jego podawania.
- d** Włóż papier do tacy i upewnij się, że poziom papieru znajduje się poniżej znacznika maksymalnego poziomu papieru ①. Strona do druku musi być skierowana w dół.

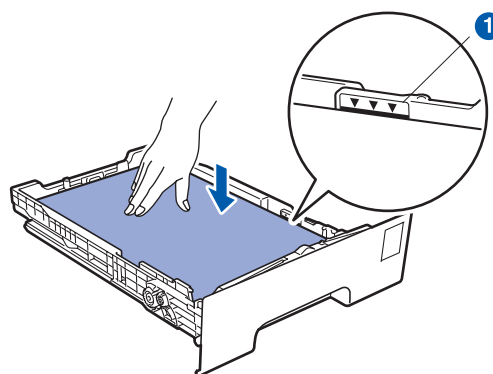

WAŻNE

Upewnij się, że przewodnice papieru dotykają boków papieru, aby był on prawidłowo podawany.

- e** Włóż tacę papieru do urządzenia. Upewnij się, że jest ona całkowicie włożona do urządzenia.

5

Mocowanie pokrywy panelu sterowania

- a** Otwórz pokrywę dokumentu.
- b** Wybierz język, a następnie przymocuj pokrywę panelu sterowania do urządzenia.

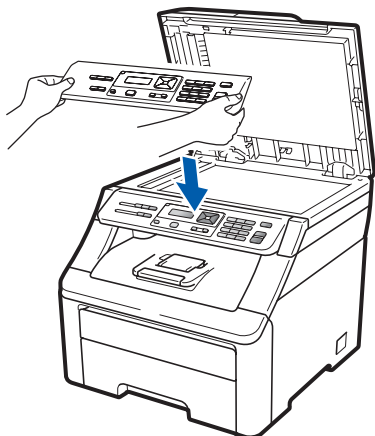

Informacja

Jeżeli pokrywa panelu sterowania nie została odpowiednio przymocowana, przyciski panelu sterowania nie będą działały poprawnie.

6

Podłącz przewód zasilający

! WAŻNE

NIE NALEŻY jeszcze podłączać kabla interfejsu.

- a** Upewnij się, że włącznik zasilania urządzenia jest wyłączony. Podłącz przewód zasilający do urządzenia.
- b** Podłącz przewód zasilania do gniazdka sieciowego. Włącz włącznik zasilania.

7

Wybierz swój język

- a** Po włączeniu urządzenia, na wyświetlaczu LCD pojawi się:

Select Language
Press OK Key

Naciśnij klawisz **OK**.

- b** Naciśnij przycisk ▲ lub ▼, aby wybrać język, a następnie naciśnij przycisk **OK**.

Select ▲▼ or OK
English

- c** Na wyświetlaczu LCD zostanie wyświetlony monit z prośbą o potwierdzenie wyboru.

POLSKI?
1.TAK 2.NIE

Jeśli na wyświetlaczu LCD wyświetlany jest prawidłowy język, naciśnij klawisz **1**.

—LUB—

Naciśnij **2**, aby wrócić do kroku **b** w celu ponownego wybrania języka.



Informacja

Jeżeli został wybrany nieodpowiedni język, można go zmienić w menu panelu sterowania urządzenia. (**Menu, 1, 0**)

8

Wybierz typ połączenia

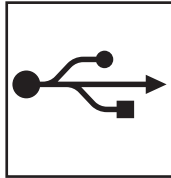
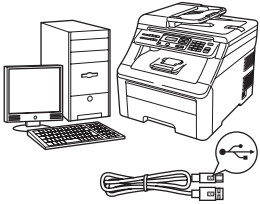

Użytkownicy interfejsu USB

W przypadku systemu Windows®
przejdź do Strona 6
W przypadku systemu Macintosh
przejdź do Strona 8

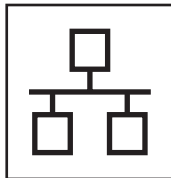
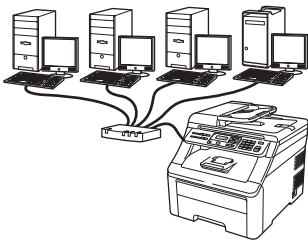

W przypadku sieci przewodowej

W przypadku systemu Windows®
przejdź do Strona 9
W przypadku systemu Macintosh
przejdź do Strona 11

Informacja

W przypadku systemu Windows Server® 2003/2008 patrz Instrukcja obsługi dla sieci na płycie CD-ROM.



Użytkownicy interfejsu USB

(dla systemów Windows® 2000 Professional/XP/XP Professional x64 Edition/Windows Vista®)

9

Przed rozpoczęciem instalacji

- a** Upewnij się, że komputer jest **WŁĄCZONY** i użytkownik jest zalogowany z uprawnieniami administratora.
- b** Wyłącz i odłącz urządzenie od gniazdka sieciowego i odłącz je od komputera, jeśli kabel interfejsu został już podłączony.

10

Zainstaluj pakiet MFL-Pro

- a** Włóż załączony dysk CD-ROM do napędu CD-ROM. Jeżeli pojawi się ekran z nazwami modeli, wybierz model swojego urządzenia. Jeśli pojawi się ekran z wersjami językowymi, wybierz swój język.



Informacja

Jeżeli ekran Brother nie pojawi się automatycznie, przejdź do pozycji **Mój komputer (Komputer)**, kliknij dwukrotnie ikonę napędu CD-ROM, a następnie kliknij dwukrotnie program **Start.exe**.

- b** Pojawi się menu główne dysku CD-ROM. Kliknij opcję **Instalacja początkowa**.
- c** Kliknij opcję **Zainstaluj pakiet MFL-Pro**.
- d** Po wyświetleniu okna ScanSoft™ PaperPort™ 11SE **Umowa Licencyjna** kliknij przycisk **Tak**, jeśli wyrażasz zgodę na warunki **Umowy Licencyjnej** oprogramowania.
- e** Automatycznie rozpocznie się instalacja oprogramowania ScanSoft™ PaperPort™ 11SE, a następnie instalacja pakietu MFL-Pro.
- f** Gdy pojawi się okno Brother MFL-Pro **Umowa Licencyjna** oprogramowania, kliknij **Tak**, jeśli wyrażasz zgodę na **Umowę Licencyjną** oprogramowania.
- g** Wybierz pozycję **Połączenie lokalne**, a następnie kliknij przycisk **Dalej**. Instalacja jest kontynuowana.
- h** Aby nie monitorować stanu urządzenia i powiadomień o błędach z poziomu komputera, usuń zaznaczenie opcji **Włącz Monitor Statusu**, a następnie kliknij **Dalej**.
- i** Gdy pojawi się ten ekran, przejdź do następnego kroku.

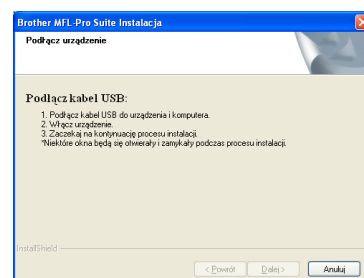



11

Podłącz kabel USB

- a Usuń etykietę zakrywającą złącze interfejsu USB.
- b Podłącz kabel USB do złącza USB w urządzeniu oznaczonym symbolem . Następnie podłącz kabel do gniazda w komputerze.

12

Podłącz przewód zasilający

- a Podłącz przewód zasilania do gniazdko sieciowego. Włącz włącznik zasilania. Instalacja będzie kontynuowana automatycznie. Kolejno będą wyświetlane ekrany instalacji.

! WAŻNE

NIE anuluj żadnych ekranów podczas procesu instalacji. Wyświetlenie wszystkich ekranów może potrwać kilka sekund.

- b Gdy zostanie wyświetlony ekran **Rejestracja On-Line**, wybierz odpowiednie opcje i postępuj zgodnie z instrukcjami pokazywanymi na ekranie. Po zakończeniu procesu rejestracji zamknij okno przeglądarki, aby powrócić do tego okna. Następnie kliknij przycisk **Dalej**.

13

Zakończ i uruchom ponownie

- a Kliknij przycisk **Zakończ**, aby uruchomić komputer ponownie. Po ponownym uruchomieniu komputera użytkownik musi być zalogowany na komputerze z uprawnieniami Administratora.
- b Na ekranie **Sprawdź dostępność aktualizacji firmware** wybierz żądane ustawienia dostępności aktualizacji firmware, a następnie kliknij przycisk **OK**. Jeśli wyłączono ustawienie Monitor Statusu w kroku **h**, ekran nie zostanie wyświetlony.



Informacja

Wykonanie aktualizacji oprogramowania wbudowanego wymaga dostępu do Internetu.

Zakończ

Instalacja została zakończona.



Informacja

Sterownik drukarki XML Paper Specification
Sterownik drukarki XML Paper Specification jest najlepszym wyborem przy drukowaniu z aplikacji, które używają dokumentów typu XML Paper Specification. Najnowszą wersję sterownika można pobrać ze strony Brother Solutions Center pod adresem <http://solutions.brother.com/>.



Użytkownicy interfejsu USB (dla systemów Mac OS X 10.3.9 lub nowszych)

9

Przed rozpoczęciem instalacji

- a** Upewnij się, że urządzenie jest podłączone do zasilania i komputer Macintosh jest **WŁĄCZONY**. Użytkownik musi być zalogowany na komputerze z uprawnieniami Administratora.

! WAŻNE

Aby uzyskać najnowsze sterowniki i informacje dotyczące używanego systemu Mac OS X, wejdź na stronę <http://solutions.brother.com/>.

10

Podłącz kabel USB

! WAŻNE

- **NIE** podłączaj urządzenia do portu USB w klawiaturze lub niezasilanym koncentratorze USB.
- Podłącz urządzenie bezpośrednio do komputera Macintosh.

- a** Usuń etykietę zakrywającą złącze interfejsu USB.
- b** Podłącz kabel USB do złącza USB w urządzeniu oznaczonym symbolem . Następnie podłącz kabel do gniazda w komputerze.

11

Zainstaluj pakiet MFL-Pro

- a** Włóż załączony dysk CD-ROM do napędu CD-ROM.
- b** Kliknij dwukrotnie ikonę **Start Here OSX** (Rozpocznij tutaj OSX), aby zainstalować.
- c** Proszę czekać, instalacja oprogramowania może potrwać kilka sekund. Po instalacji, kliknij przycisk **Restart** (Wznów), aby zakończyć instalację oprogramowania.
- d** Oprogramowanie Brother rozpocznie wyszukiwanie urządzenia Brother.
- e** Wybierz urządzenie z listy i kliknij przycisk **OK**.
- f** Jeśli pojawi się następujący ekran, kliknij przycisk **OK**.

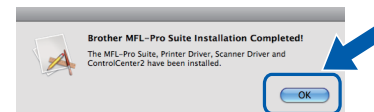

Instalacja programu MFL-Pro Suite jest zakończona.

Zakończ

Instalacja została zakończona.

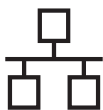

Użytkownicy sieci przewodowej (Windows® 2000 Professional/XP/XP Professional x64 Edition/ Windows Vista®)

9 Przed rozpoczęciem instalacji

- a** Upewnij się, że komputer jest **WŁĄCZONY** i użytkownik jest zalogowany z uprawnieniami administratora.

! WAŻNE

Na czas instalacji wyłącz wszystkie zabezpieczenia przeciwko programom szpiegującym, wirusom oraz zapory (inne niż Zapora systemu Windows®).

- b** Odłącz urządzenie od gniazdka sieciowego.

10 Podłącz kabel sieciowy

- a** Podłącz kabel interfejsu sieciowego do złącza LAN oznaczonego symbolem , a następnie podłącz go do wolnego portu w koncentratorze.

11 Podłącz przewód zasilający

- a** Podłącz przewód zasilania do gniazdka sieciowego. Włącz włącznik zasilania.

12 Zainstaluj pakiet MFL-Pro

- a** Włóż załączony dysk CD-ROM do napędu CD-ROM. Jeżeli pojawi się ekran z nazwami modeli, wybierz model swojego urządzenia. Jeśli pojawi się ekran z wersjami językowymi, wybierz swój język.

Informacja

Jeżeli ekran Brother nie pojawi się automatycznie, przejdź do pozycji **Mój komputer (Komputer)**, kliknij dwukrotnie ikonę napędu CD-ROM, a następnie kliknij dwukrotnie program **Start.exe**.

- b** Pojawi się menu główne dysku CD-ROM. Kliknij opcję **Instalacja początkowa**.
- c** Kliknij opcję **Zainstaluj pakiet MFL-Pro**.
- d** Po wyświetleniu okna ScanSoft™ PaperPort™ 11SE **Umowa Licencyjna** kliknij przycisk **Tak**, jeśli wyrażasz zgodę na warunki **Umowy Licencyjnej** oprogramowania.
- e** Automatycznie rozpocznie się instalacja oprogramowania ScanSoft™ PaperPort™ 11SE, a następnie instalacja pakietu MFL-Pro.
- f** Gdy pojawi się okno Brother MFL-Pro **Umowa Licencyjna** oprogramowania, kliknij **Tak**, jeśli wyrażasz zgodę na **Umowę Licencyjną** oprogramowania.
- g** Wybierz opcję **Połączenie kablem sieciowym**, a następnie kliknij przycisk **Dalej**.



h W przypadku systemu Windows® XP SP2 lub nowszego/XP Professional x64 Edition/Windows Vista®, po wyświetleniu tego ekranu wybierz opcję

Zmień ustawienia zapory tak, aby uzyskać pełne połączenie sieciowe i kontynuuj instalację. (Zalecane), a następnie kliknij **Dalej**.

Jeśli zaporą systemu Windows® nie jest używana, patrz Podręcznik użytkownika oprogramowania, aby uzyskać informacje na temat sposobu dodawania portów sieciowych.

- Do skanowania sieci dodaj port UDP 54925.
- Jeżeli nadal masz problemy z połączeniem sieciowym, dodaj port UDP 137.

i Jeżeli urządzenie zostało skonfigurowane do pracy w sieci, wybierz urządzenie z listy, a następnie kliknij przycisk **Dalej**.



Informacja

- Adres IP urządzenia oraz nazwę węzła można uzyskać drukując Listę konfiguracji sieci.
- Jeśli adres IP urządzenia nie jest jeszcze skonfigurowany do pracy w sieci, na ekranie zostanie wyświetlony monit o kliknięcie przycisku **OK**, a następnie polecenia **Konfiguruj adres IP**. Wprowadź adres IP swojego urządzenia odpowiedni dla danej sieci, postępując zgodnie z instrukcjami pokazywanymi na ekranie.

j Aby nie monitorować stanu urządzenia i powiadomień o błędach z poziomu komputera, usuń zaznaczenie opcji **Włącz Monitor Statusu**, a następnie kliknij **Dalej**.

k Instalowanie sterowników Brother rozpocznie się automatycznie. Będą pojawiały się kolejne ekrany instalowania.

! WAŻNE

NIE anuluj żadnych ekranów podczas procesu instalacji. Wyświetlenie wszystkich ekranów może potrwać kilka sekund.

l Gdy zostanie wyświetlony ekran **Rejestracja On-Line**, wybierz odpowiednie opcje i postępuj zgodnie z instrukcjami pokazywanymi na ekranie. Po zakończeniu procesu rejestracji zamknij okno przeglądarki, aby powrócić do tego okna. Następnie kliknij przycisk **Dalej**.

13

Zakończ i uruchom ponownie

a Kliknij przycisk **Zakończ**, aby uruchomić komputer ponownie. Po ponownym uruchomieniu komputera użytkownik musi być zalogowany na komputerze z uprawnieniami Administratora.

b Na ekranie **Sprawdź dostępność aktualizacji firmware** wybierz żądane ustawienia dostępności aktualizacji firmware, a następnie kliknij przycisk **OK**. Jeśli wyłączono ustawienie Monitor Statusu w kroku **j**, ekran nie zostanie wyświetlony.



Informacja

Wykonanie aktualizacji oprogramowania wbudowanego wymaga dostępu do Internetu.

Zakończ

Instalacja została zakończona.



Informacja

Sterownik drukarki XML Paper Specification
Sterownik drukarki XML Paper Specification jest najlepszym wyborem przy drukowaniu z aplikacji, które używają dokumentów typu XML Paper Specification. Najnowszą wersję sterownika można pobrać ze strony Brother Solutions Center pod adresem <http://solutions.brother.com/>.



Użytkownicy sieci przewodowej (dla systemów Mac OS X 10.3.9 lub nowszych)

9 Przed rozpoczęciem instalacji

- a** Upewnij się, że urządzenie jest podłączone do zasilania i komputer Macintosh jest **WŁĄCZONY**. Użytkownik musi być zalogowany na komputerze z uprawnieniami Administratora.

! WAŻNE

Aby uzyskać najnowsze sterowniki i informacje dotyczące używanego systemu Mac OS X, wejdź na stronę <http://solutions.brother.com/>.

10 Podłącz kabel sieciowy

- a** Podłącz kabel interfejsu sieciowego do złącza LAN oznaczonego symbolem , a następnie podłącz go do wolnego portu w koncentratorze.

11 Zainstaluj pakiet MFL-Pro

- a** Włóż załączony dysk CD-ROM do napędu CD-ROM.
- b** Kliknij dwukrotnie ikonę **Start Here OSX** (Rozpocznij tutaj OSX), aby zainstalować.
- c** Proszę czekać, instalacja oprogramowania może potrwać kilka sekund. Po instalacji, kliknij przycisk **Restart** (Wznów), aby zakończyć instalację oprogramowania.
- d** Oprogramowanie Brother rozpocznie wyszukiwanie urządzenia Brother.
- e** Jeżeli urządzenie zostało skonfigurowane do pracy w sieci, wybierz urządzenie z listy, a następnie kliknij przycisk **OK**.

Informacja

Jeśli urządzenie nie zostało znalezione w sieci, sprawdź jej ustawienia.

Informacja

Kiedy pojawi się następujący ekran, kliknij przycisk **OK**.

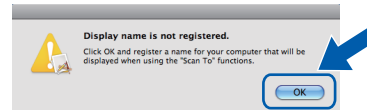

- W polu **Display Name** (Wyświetl nazwę) wprowadź nazwę komputera Macintosh składającą się z maksymalnie 15 znaków, a następnie kliknij przycisk **OK**. Przejdź do kroku **f**.
- Aby użyć klawisza **Scan** (Skanuj) na urządzeniu do przeskanowania sieci, należy zaznaczyć pole **Register your computer with the "Scan To" function on the machine** (Za pomocą funkcji „Skanuj do” zarejestruj swój komputer na urządzeniu).
- Jeśli naciśniesz klawisz  i wybierzesz opcję skanowania, wprowadzona nazwa pokaże się na wyświetlaczu LCD. (Więcej informacji znajduje się w rozdziale Skanowanie sieci w Instrukcji oprogramowania na dysku CD-ROM.)

- f** Jeśli pojawi się następujący ekran, kliknij przycisk **OK**.

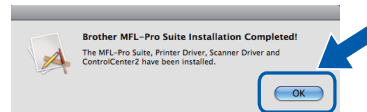

- OK!** Instalacja programu MFL-Pro Suite jest zakończona.

Zakończ

Instalacja została zakończona.

Wybór miejsca

! OSTRZEŻENIE

- NIE narażaj urządzenia na bezpośrednie działanie promieni słonecznych, nadmiernego ciepła, otwartego ognia, soli lub gazów działających korodująco, wilgoci ani pyłu.
- NIE ustawiaj urządzenia przy grzejnikach, klimatyzatorach, lodówkach, wodzie lub chemikaliach.

! UWAGA

- Unikaj ustawiania urządzenia w obszarach o wzmożonym ruchu.
- Unikaj umieszczania urządzenia na dywanie.
- NIE podłączaj urządzenia do gniazdek elektrycznych sterowanych przez sterowniki ściennie bądź wyłączniki czasowe ani do obwodów, do których podłączono również inne duże odbiorniki, ponieważ może to spowodować przerwę w dostawie prądu.
- Przerwa w zasilaniu może spowodować skasowanie danych z pamięci urządzenia.
- Upewnij się, że przewody doprowadzone do urządzenia nie stwarzają zagrożenia potknięciem.

Bezpieczne korzystanie z urządzenia

Przechowuj te instrukcje w celu późniejszego wykorzystania i zapoznaj się z nimi przed przystąpieniem do jakichkolwiek prac konserwacyjnych.

! OSTRZEŻENIE



W urządzeniu znajdują się elektrody wysokiego napięcia. Przed przystąpieniem do czyszczenia wnętrza urządzenia należy upewnić się, że odłączono przewód zasilający od gniazda elektrycznego. Zapobiegnie to porażeniu prądem elektrycznym.

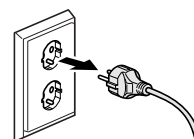

NIE dotykaj wtyczki wilgotną ręką. Może to spowodować porażenie prądem elektrycznym. Zawsze upewnij się, że wtyczka została dokładnie włożona do gniazdk.

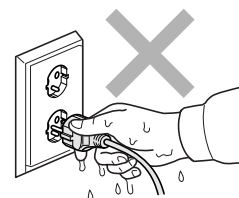

Urządzenie należy zainstalować w pobliżu łatwo dostępnego gniazdko elektrycznego. W przypadku zagrożenia należy odłączyć przewód zasilania od gniazdko elektrycznego w celu całkowitego odcięcia zasilania.

NIE używaj substancji łatwopalnych w pobliżu urządzenia. NIE używaj żadnego typu rozpylaczy do czyszczenia wewnętrznych lub zewnętrznych elementów urządzenia. W przeciwnym razie może dojść do pożaru lub porażenia prądem. Aby uzyskać informacje o sposobie czyszczenia urządzenia, zapoznaj się z częścią *Rutynowa konserwacja* w *Podręczniku użytkownika*.

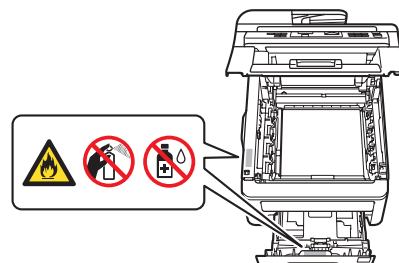

NIE używaj odkurzacza do zbierania rozsypanego toneru. Może to spowodować zapalenie pyłu toneru wewnątrz odkurzacza, a w rezultacie pożar. Starannie zbierz pył toneru wilgotną, miękką ściereczką, niepozostawiającą włókien i usuń zgodnie z przepisami lokalnymi.

! UWAGA



Bezpośrednio po użyciu urządzenia niektóre wewnętrzne części mogą być bardzo gorące. Aby zapobiec obrażeniom, po otwarciu górnej lub tylnej pokrywy urządzenia (tylna taca wyjściowa), NIE dotykaj części oznaczonych zacienieniem na rysunku.

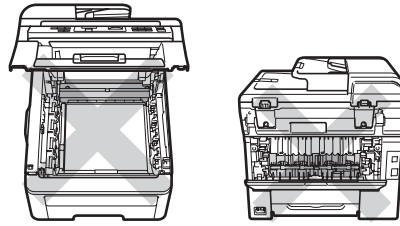

W celu uniknięcia obrażeń nie kładź rąk na brzegach urządzenia – pod pokrywą dokumentów lub pokrywą skanera, tak jak pokazano na ilustracjach.

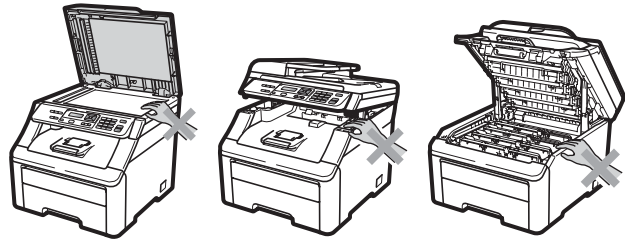

W celu uniknięcia obrażeń nie wkładaj palców w miejsca przedstawione na ilustracjach.

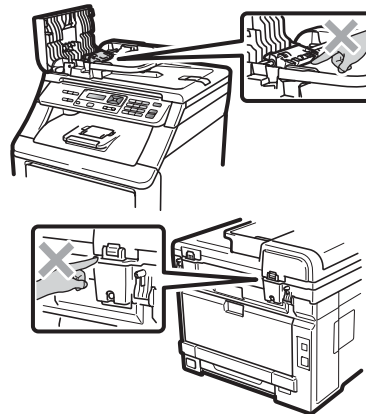

! WAŻNE

Zespół nagrzewnic jest oznakowany etykietą ostrzegawczą. NIE usuwaj ani nie niszczonej etykiety.

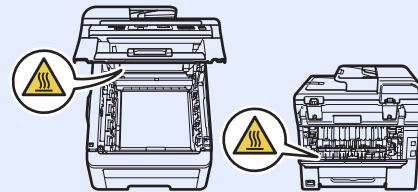

Przepisy

Deklaracja zgodności WE

brother

EC Declaration of Conformity

Manufacturer
Brother Industries Ltd.,
15-1, Naeshiro-cho, Mizuho-ku, Nagoya 467-8561, Japan

Plant
Brother Technology (Shenzhen) Ltd.,
NO6 Gold Garden Ind. Nanling Buji, Longgang, Shenzhen, China

Herewith declare that:

Products description : Color Printer
Product Name : DCP-9010CN

is in conformity with provisions of the Directives applied : Low Voltage Directive 2006/95/EC and the Electromagnetic Compatibility Directive 2004/108/EC.

Standards applied :

Harmonized : Safety EN60950-1:2006
EMC EN55022:2006 Class B
EN55024:1998 + A1:2001 + A2:2003
EN61000-3-2:2006
EN61000-3-3:1995 + A1:2001 + A2:2005

Year in which CE marking was first affixed : 2009

Issued by : Brother Industries, Ltd.

Date : 12th February, 2009

Place : Nagoya, Japan

Signature : 

Junji Shiota
General Manager
Quality Management Dept.

Deklaracja zgodności WE

Producent
Brother Industries Ltd.,
15-1, Naeshiro-cho, Mizuho-ku, Nagoya 467-8561, Japonia

Jednostka firmy
Brother Technology (Shenzhen) Ltd.,
NO6 Gold Garden Ind. Nanling Buji, Longgang, Shenzhen, Chiny

Niniejszym oświadczam, że:

Opis wyrobów : Drukarka kolorowa
Nazwa produktu : DCP-9010CN

pozostaje w zgodności z zapisami odnośnych dyrektyw: dyrektywą niskonapięciową 2006/95/EC oraz dyrektywą EMC 2004/108/EC.

Normy, które mają zastosowanie:

Zharmonizowane: Bezpieczeństwo EN60950-1:2006
Zgodność elektromagnetyczna EN55022:2006 Klasa B
EN55024:1998 + A1:2001 + A2:2003
EN61000-3-2:2006
EN61000-3-3:1995 + A1:2001 + A2:2005

Rok pierwszego przyznania oznaczenia CE: 2009

Dokument sporządzony przez : Brother Industries, Ltd.
Data : 12 lutego 2009
Miejsce : Nagoya, Japonia

Odlączenie urządzenia

Urządzenie należy zainstalować w pobliżu łatwo dostępnego gniazdka elektrycznego. W przypadku zagrożenia należy odłączyć przewód zasilania od gniazdka elektrycznego w celu całkowitego odcięcia zasilania.

Podłączenie do sieci LAN

UWAGA

NIE podłączaj urządzenia do sieci LAN, w której mogą występować przepięcia.

Zakłócenia radiowe

Ten produkt jest zgodny z normą EN55022 (CISPR publikacja 22)/klasa B.

Dyrektywa UE 2002/96/WE i norma EN50419



Tylko w Unii Europejskiej

Ten sprzęt jest oznaczony symbolem recyklingu. Oznacza to, że po zużyciu się sprzętu należy przekazać go osobno do odpowiedniego punktu utylizacji, a nie pozbywać się go wraz z niesortowanymi odpadami komunalnymi. Przyczynia się to do ochrony środowiska. (Dotyczy tylko Unii Europejskiej).

Międzynarodowe zaświadczenie zgodności ENERGY STAR®

Celem międzynarodowego programu ENERGY STAR® jest promocja rozwoju i popularyzacji energooszczędnego sprzętu biurowego.

Jako partner programu ENERGY STAR®, firma Brother Industries, Ltd. stwierdza, że produkt ten spełnia specyfikacje programu ENERGY STAR® w zakresie wydajnego zużycia energii.



Znaki towarowe

Logo Brother jest zarejestrowanym znakiem towarowym Brother Industries, Ltd.

Brother jest zarejestrowanym znakiem towarowym Brother Industries, Ltd.

Multi-Function Link jest zarejestrowanym znakiem towarowym Brother International Corporation.

Windows Vista jest albo zarejestrowanym znakiem towarowym albo znakiem towarowym Microsoft Corporation w USA i/lub innych krajach.

Microsoft, Windows, Windows Server i Internet Explorer są zarejestrowanymi znakami towarowymi Microsoft Corporation w USA i/lub innych krajach.

Apple, Macintosh, Safari i TrueType są zarejestrowanymi znakami towarowymi firmy Apple Inc w USA i/lub innych krajach.

Nuance, logo Nuance, PaperPort i ScanSoft są znakami towarowymi lub zarejestrowanymi znakami towarowymi Nuance Communications, Inc. lub jej oddziałów w USA i/lub innych krajach.

Każda firma, której nazwa oprogramowania jest wymieniona w tym podręczniku, posiada umowę licencyjną oprogramowania dotyczącą programów będących jej własnością.

Wszystkie inne nazwy marek i produktów wspomniane w niniejszym podręczniku to znaki towarowe lub zarejestrowane znaki towarowe firm, do których należą.

Opracowanie i publikacja

Ten podręcznik został opracowany i wydany pod nadzorem Brother Industries Ltd. i zawiera najnowsze opisy i dane techniczne produktu.

Treść tego podręcznika i dane techniczne tego produktu podlegają zmianom bez wcześniejszego powiadomienia.

Firma Brother zastrzega sobie prawo do wprowadzania bez powiadomienia zmian w specyfikacjach oraz dokumentacji zawartej w niniejszej instrukcji i nie ponosi odpowiedzialności za jakiegokolwiek szkody (także pośrednie) spowodowane korzystaniem z tych informacji, w tym także za błędy typograficzne i inne, które mogą występować w tej publikacji.

Prawo autorskie i licencja

©2009 Brother Industries, Ltd.

Ten produkt zawiera oprogramowanie opracowane przez następujących producentów:

©1983-1998 PACIFIC SOFTWARES, INC.

Niniejszy produkt zawiera oprogramowanie KASAGO TCP/IP opracowane przez firmę ELMIC WESCOM, Inc.

©2009 Devicescape Software, Inc.