

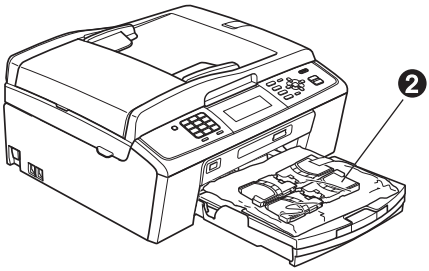



Lue tämä Pika-asennusopas ennen laitteen käyttöä oikeiden asetusten ja asennuksen onnistumisen takaamiseksi.

VAROITUS	VAROITUS ilmaisee mahdollisesti vaarallisen tilanteen, joka voi aiheuttaa kuoleman tai vakavia tapaturmia, jos tilannetta ei vältetä.
HUOMAUTUS	HUOMAUTUS ilmaisee mahdollisesti vaarallisen tilanteen, joka voi aiheuttaa vähäisiä tai kohtalaisia tapaturmia, jos tilannetta ei vältetä.

1 Pura laite paketista ja tarkista pakkauksen sisältö

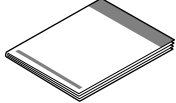
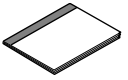
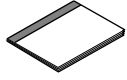
		 <p>Toimitukseen kuuluvat värikasetit [4 kpl]</p> <p>Musta Keltainen Syaani Magenta (Mukana toimitettavan kasetin riittäisyys on noin 65 % normaalista) Lisätietoja on <i>Käyttöoppaan</i> kohdassa <i>Tarvikkeet</i>.</p>	 <p>Pika-asennusopas</p>
 <p>Turvallisuutta ja rajoituksia käsittelevä kirjanen</p>	 <p>Käyttöopas</p>	 <p>CD-ROM-asennuslevy CD-ROM-opaslevy</p>	 <p>Puhelinjohto</p>
 <p>Virtajohto</p>	 <p>Käyttäjät Tanskassa</p> <p>Laitteen verkkojohdossa on maadoitettu kolmenapainen pistoke.</p>	 <p>Käyttäjät Suomessa, Norjassa ja Ruotsissa</p> <p>Laitteen verkkojohdossa on sivusta maadoitettu kaksinapainen pistoke.</p>	
<p>Varmista, että toimitettu maadoitettu pistoke käy sähköpistorasiaan. Tämä laite on kytkettävä maadoitettuun pistorasiaan. Jos et ole varma maadoituksesta, ota yhteys pätevään sähköasentajaan.</p>			

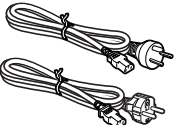
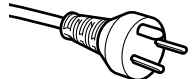
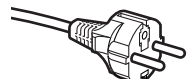
VAROITUS

Laite on pakattu muovipusseihin. Pidä nämä pussit vauvojen ja pienten lasten ulottumattomissa tukehtumisriskin välttämiseksi.

- a** Poista laitteen ja nestekidenäytön suojateippi ja -kalvo.
- b** Poista vihreä suojaosa ❶ nostamalla laitteen etuosaa ja vetämällä sitten suojaosaa alaspäin.
- c** Poista muovipussi ❷, jossa on värikasetit, paperikasetin päältä.
- d** Varmista, että pakkauksessa oli kaikki tarvittava.

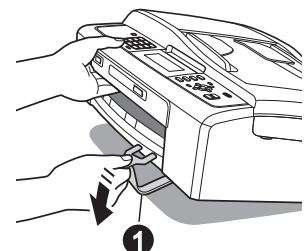



Vinkki

- Laatikon sisällitys voi olla erilainen eri maissa.
- Säilytä kaikki pakkausmateriaalit ja laatikko laitteen mahdollista kuljetusta varten.
- Hanki sopiva liitäntäkaapeli, joka vastaa haluttua liitintä (USB- tai verkkoyhteys).

USB-kaapeli

Varmista, että käyttämäsi USB 2.0 -kaapelin (tyyppi A/B) pituus on korkeintaan 2 metriä (kaapeli ei sisälly toimitukseen).

Verkkokaapeli

Käytä 10BASE-T- tai 100BASE-TX Fast Ethernet -verkossa luokan 5 (tai uudempi) suoraa parikaapelia.

2 Tavallisen A4-paperin asettaminen laitteeseen

- a** Vedä paperikasetti ❶ täysin ulos laitteesta.

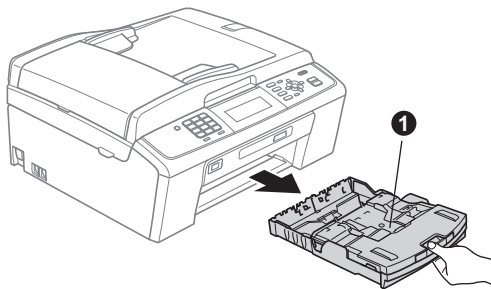

- b** Nosta luovutusalustan kansi ❶.

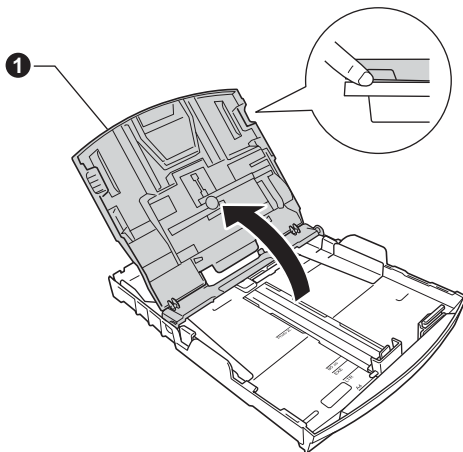

- c** Paina ja siirrä kevyesti molemmin käsin paperin sivuohjaimia ❶ ja sitten paperin pituusohjainta ❷ sekä säädä ne paperikoon mukaan.

Varmista, että kolmiomaiset merkit ❸ paperin sivuohjaimissa ❶ ja paperin pituusohjaimessa ❷ vastaavat käytettävää paperikokoa.

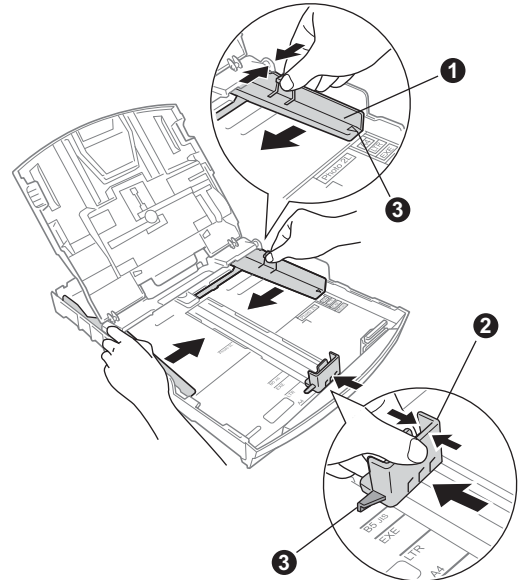

- d** Vältä paperin juuttuminen ja syöttövirheet lehyttelemällä paperit.

- e** Aseta paperit varovasti paperikasettiin tulostuspuoli alaspäin ja yläreuna ensin. Tarkista, että paperi on paperikasetissa tasaisesti.

! TÄRKEÄÄ

ÄLÄ työnnä paperia liian pitkälle.

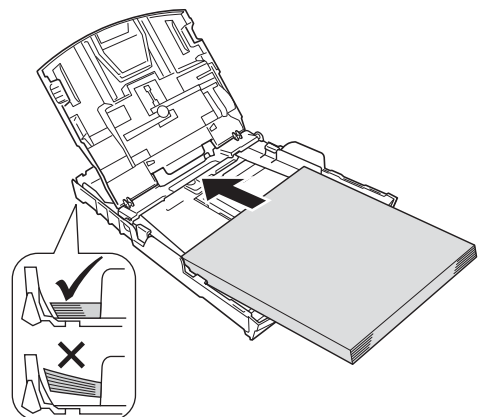

- f** Säädä paperin sivuohjaimia paperikoon mukaan varovasti molemmin käsin. Varmista, että paperin sivuohjaimet koskettavat paperin reunoja.

g Sulje luovutusaluslan kansi.

h Työnnä paperikasetti *hitaasti* takaisin kokonaan laitteeseen.

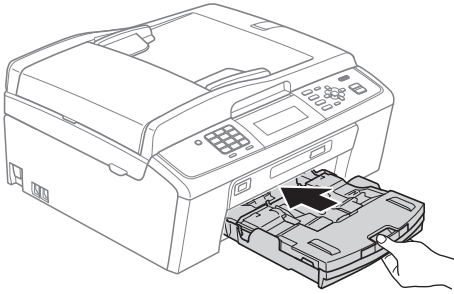

i Pidä paperikasettia paikallaan ja vedä samalla paperituesta **1**, kunnes se naksahda, ja avaa paperituen läppä **2**.

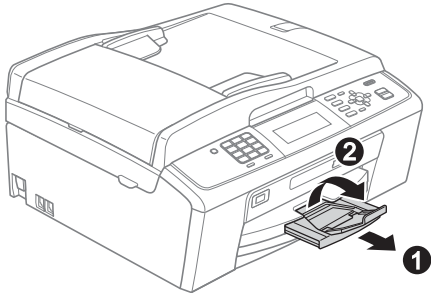

3

Sähkö- ja puhelinjohdon kytkeminen

! TÄRKEÄÄ

ÄLÄ kytke vielä USB-kaapelia (jos USB-kaapeli on käytössä).

a Kytke sähköjohto.

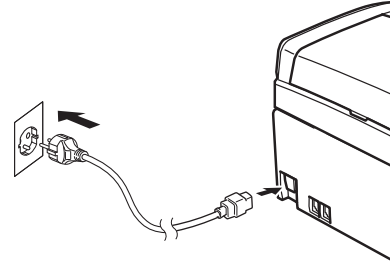

! VAROITUS

Laite on kytkettävä maadoitettuun pistorasiaan.

b Kytke puhelinjohto. Kytke puhelinjohdon toinen pää laitteessa olevaa liitäntään, jossa on merkintä **LINE** (Linja) ja toinen pää puhelimen seinäpistorasiaan.

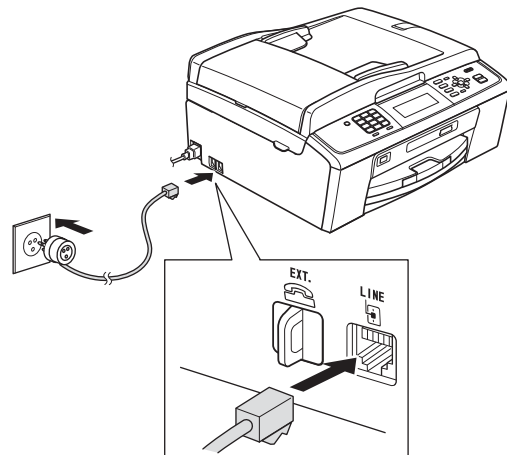

VAROITUS

Koska laite on maadoitettu sähköpistorasian kautta, voit suojautua televerkon mahdollisesti vaarallisilta ylijännitteiltä pitämällä laitteen sähköjohdon kytkettynä puhelinjohdon kytkemisen ajan. Kun laitetta on siirrettävä, suojaa itsesi samalla tavalla irrottamalla ensin puhelinjohto ja sitten sähköjohto.

TÄRKEÄÄ

Puhelinjohto ON KYTKETTÄVÄ laitteen liitäntään, jossa on merkintä **LINE**.

Vinkki

Jos linjaan on kytketty myös ulkoinen puhelin, kytke se alla osoitetulla tavalla.

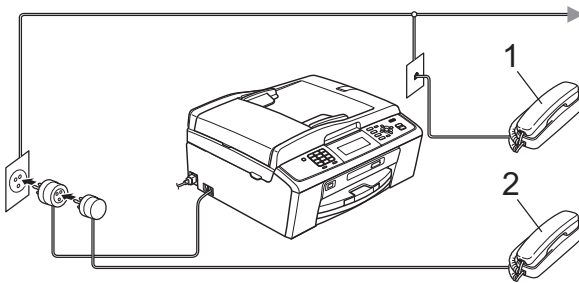

1 Rinnakkaispuhelin

2 Ulkoinen puhelin

Varmista, että käytät ulkoista puhelinta, jonka johdon pituus on korkeintaan 3 metriä.

Vinkki

Jos ulkoinen puhelinvastaaja käyttää samaa linjaa, kytke se alla osoitetulla tavalla.

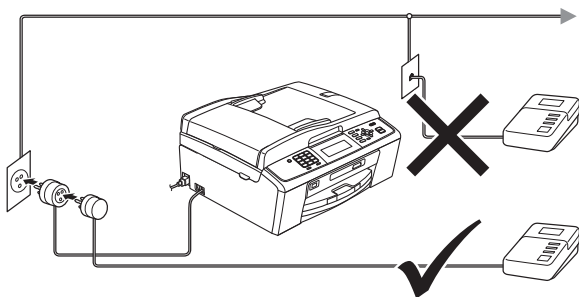

Jos käytössä on ulkoinen puhelinvastaaja, aseta vastaustilaksi *Ulk. puh/Puh. vas.* Katso Vastaustilan valitseminen sivulla 7. Lisätietoja on Käyttöoppaan luvun 6 kohdassa Ulkoisen puhelinvastaajan kytkeminen.

4

Maan (ei kielen) valitseminen

Maa on asetettava, jotta laite toimisi oikein paikallisessa puhelinverkossa.

- Tarkista kytkemällä sähköjohto, että virta on kytkettynä.
- Valitse maa painamalla ▲ tai ▼ (Finland, Norway, Sweden tai Denmark) ja paina **OK**. (Varmista, että asetat maan etkä kieltä.)

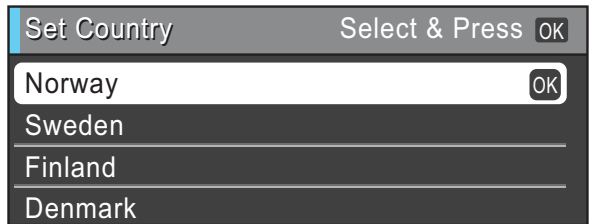

- Jos oikea maa näkyy nestekidenäytössä, paina ▲ tai ▼ ja valitse **Yes** (Kyllä) ja paina **OK**. Siirry sitten vaiheeseen **d**. Tai paina ▲ tai ▼ ja valitse **No** (Ei) ja paina **OK**. Mene sitten takaisin vaiheeseen **b** ja valitse maa uudelleen.

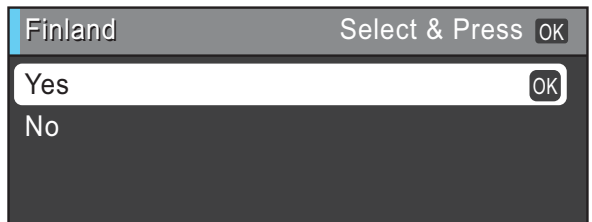

- Kun nestekidenäytössä näkyy **Accepted** (Hyväksytty) kahden sekunnin ajan, laite käynnistyy uudelleen automaattisesti. Kun laite on käynnistynyt uudelleen, nestekidenäytössä on **Odota hetki**.

Vinkki

Jos haluat vaihtaa kielen, mene kohtaan **Kielen valitseminen** sivulla 7.

5

Värikasettien asentaminen

⚠ HUOMAUTUS

Jos mustetta joutuu silmiin, huuhtele silmät vedellä välittömästi ja ota yhteys lääkäriin, jos ärsytys jatkuu.

a Varmista, että virta on kytkettynä. Nestekidenäytössä näkyy Ei värikasettia.

b Avaa värikasetin kansi **1**.

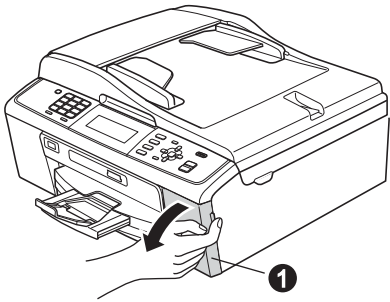

c Poista vihreä suojaosa **1**.

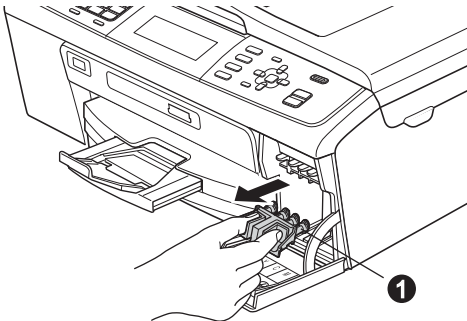

Vinkki

Älä heitä vihreää suojaosaa pois. Sitä tarvitaan, kun laitetta kuljetetaan.

d Poista värikasetti paketista.

Vinkki

Asenna ensin laitteen toimitukseen kuuluvat värikasetit.

e Käännä keltaisen suojuksen vihreää nuppia myötäpäivään, kunnes se naksahtaa, ja avaa tyhjiöviiste. Poista sitten suojus **1**.

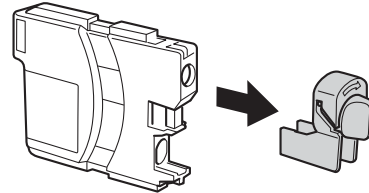
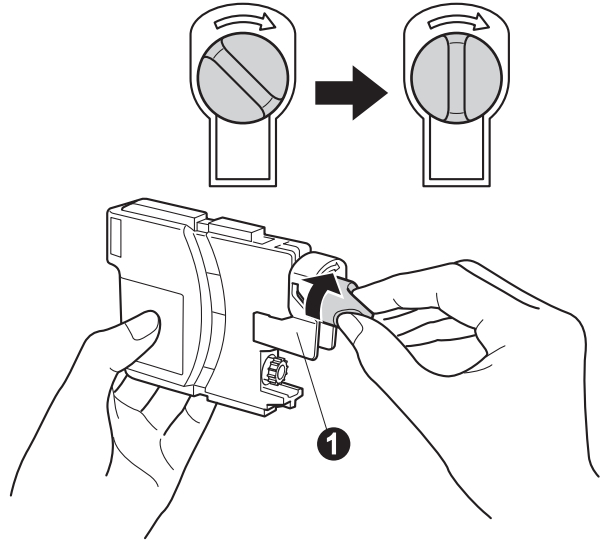

f Varmista, että vivun **1** väri täsmää värikasetin väriin **2** kanssa, kuten alla olevassa kaaviossa näytetään.

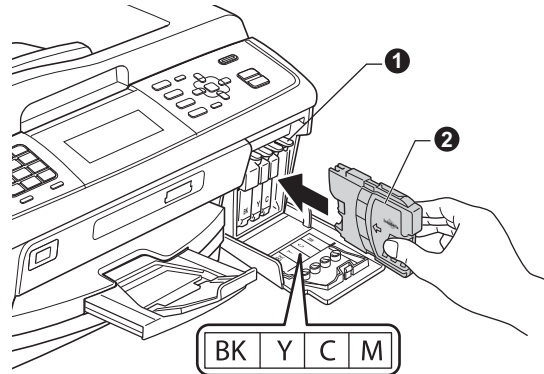

g Asenna värikasetti etiketissä olevan nuolen suuntaisesti.

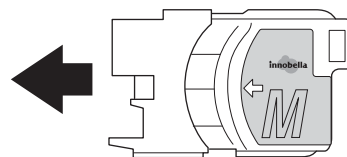

- h** Paina värikasettia kevyesti, kunnes se naksahda. Kun värikasetit on asennettu, sulje värikasetin kansi.

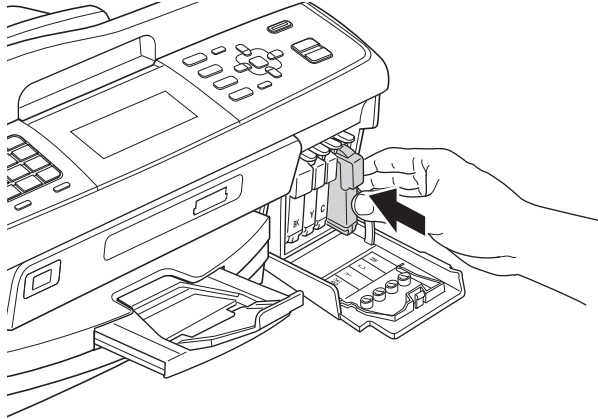

Vinkki

Laite valmistelee musteputkijärjestelmän tulostusta varten. Tähän kuluu noin neljä minuuttia. Älä sammuta laitetta.

6 Tulostuslaadun tarkistaminen

- a** Kun valmistelutoimenpiteet on suoritettu, nestekidenäytössä näkyy Aseta paperi ja paina Start.
Paina **Colour Start**.

- b** Tarkista arkille tulostetun neljän väripalkin **1** laatu. (musta/keltainen/syaani/magenta)

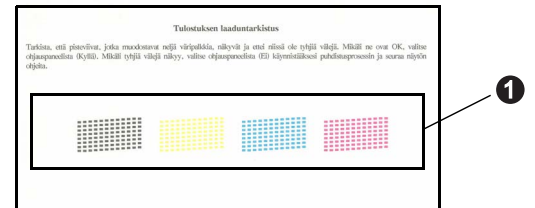

- c** Jos kaikki viivat ovat selkeitä ja näkyviä, lopeta laaduntarkistus painamalla **1 (Kyllä)** valintanäppäimillä ja siirry vaiheeseen **7**.

OK

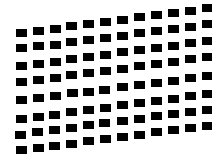

Jos kuviosta puuttuu lyhyitä viivoja, paina **2 (Ei)** valintanäppäimillä ja noudata nestekidenäytön ohjeita.

Huono

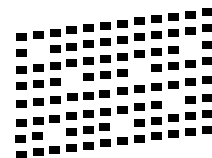

7

Kielen valitseminen

Voit vaihtaa nestekidenäytön kielen. Vaihtoehdot ovat Suomi, Englanti, Norja, Ruotsi ja Tanska.

- a** Paina **Menu**.
- b** Paina ▲ tai ▼ ja valitse **Perusasetukset**. Paina **OK**.
- c** Paina ▲ tai ▼ ja valitse **Kielivalinta**. Paina **OK**.
- d** Paina ▲ tai ▼ ja valitse oma kiellesi. Paina **OK**.
- e** Paina **Stop/Exit**.

8

Vastaustilan valitseminen

Vastaustiloja on neljä: Vain faksi, Faksi/Puhelin, Manuaalinen ja Ulk.puh/Puh.vas.

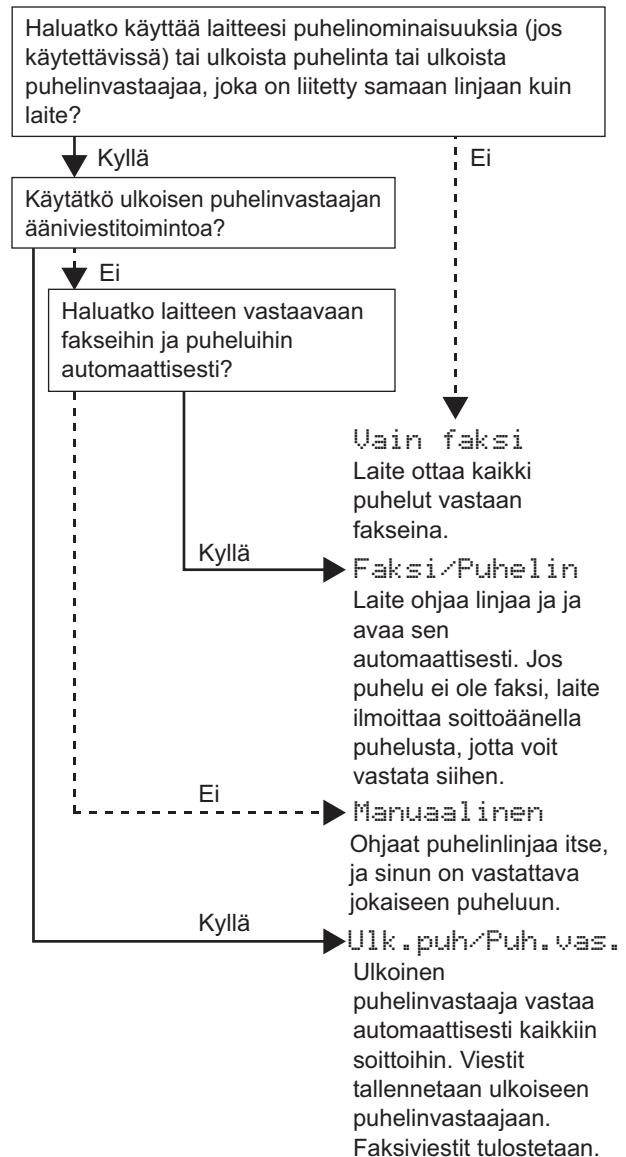

- a** Paina **Menu**.
- b** Paina ▲ tai ▼ ja valitse **Perusasetukset**. Paina **OK**.
- c** Paina ▲ tai ▼ ja valitse **Vastaustila**.
- d** Valitse vastaustila painamalla ◀ tai ▶. Paina **OK**.
- e** Paina **Stop/Exit**.



Katso lisätietoja Käyttöoppaan luvun 5 kohdasta Vastaanottotilojen käyttö.

9 Päivämäärän ja kellonajan asettaminen

Laite näyttää päivämäärän ja kellonajan. Jos myös nimitunnus määritetään, laite lisää sen jokaiseen lähetettyyn faksiin.

- a** Paina **Menu**.
- b** Paina ▲ tai ▼ ja valitse **Perusasetukset**. Paina **OK**.
- c** Paina ▲ tai ▼ ja valitse **Pvm&Aika**. Paina **OK**.
- d** Syötä vuoden kaksi viimeistä numeroa valintanäppäimillä ja paina sitten **OK**.

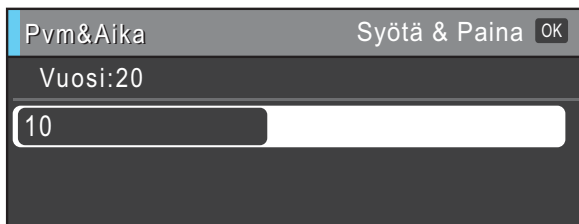

(Esim. syötä **10** vuodelle 2010.)

- e** Toista sama kuukaudelle / päivälle / kellonajalle 24 tunnin muodossa.
- f** Paina **Stop/Exit**.

10 Henkilökohtaisten tietojen (nimitunnuksen) määrittäminen

Voit tallentaa nimesi ja faksinumerosi niin, että ne tulostetaan lähetettävän faksin joka sivulle.

- a** Paina **Menu**.
- b** Paina ▲ tai ▼ ja valitse **Perusasetukset**. Paina **OK**.
- c** Paina ▲ tai ▼ ja valitse **Nimitunnus**. Paina **OK**.
- d** Syötä faksinumerosi (korkeintaan 20 numeroa) valintanäppäimillä ja paina sitten **OK**. Syötä kansainvälisten valintakoodien "+"-merkki painamalla *.
- e** Syötä nimi (enintään 20 merkkiä) valintanäppäimillä ja paina sitten **OK**.

Vinkki

- *Katso nimen syöttämisen ohjeet seuraavasta taulukosta.*
- *Jos seuraava syötettävä merkki on samassa näppäimessä kuin edellinen, siirrä kohdistinta oikealle painamalla ►.*
- *Jos syötit väärän kirjaimen ja haluat vaihtaa sen, siirrä kohdistin väärän kirjaimen alle painamalla ◀ tai ► ja paina **Clear**.*

Paina näppäintä	Yhden kerran	Kaksi kertaa	Kolme kertaa	Neljä kertaa
2	A	B	C	2
3	D	E	F	3
4	G	H	I	4
5	J	K	L	5
6	M	N	O	6
7	P	Q	R	S
8	T	U	V	8
9	W	X	Y	Z

Vinkki

Syötä kirjaimet Ä Å Ö 0 painamalla 0.

- f** Paina **Stop/Exit**.

Vinkki

Jos teet virheen ja haluat aloittaa alusta uudelleen, paina **Stop/Exit** ja palaa vaiheeseen **a**.

 Lisätietoja on Käyttöoppaan C-liitteen kohdassa Tekstin syöttäminen.

11

Faksin lähetyksraportti

Tämä Brother-laite voi tulostaa lähetyksen vahvistusraportin, jota voidaan käyttää vahvistuksena faksin lähettämisestä. Tämä raportti sisältää vastaanottajan nimen tai faksinumeron, lähetyksen päivämäärän, kellonajan ja keston, lähetettyjen sivujen määrän ja tiedon siitä, onnistuiko lähetyk. Jos haluat käyttää faksin lähetyksraporttia, katso *Käyttöoppaan luvun 4* kohtaa *Lähetyksen vahvistusraportti*.

12

Puhelinlinjatyyppin valitseminen

Jos kytket laitteen keskuksen alanumeroon tai puhelinlinjassa on myös ISDN-liittymä, ja haluat lähettää tai vastaanottaa fakseja, sinun on vaihdettava puhelinlinjatyyppi sopivaksi seuraavien ohjeiden mukaisesti.

- a** Paina **Menu**.
- b** Paina ▲ tai ▼ ja valitse **Perusasetukset**. Paina **OK**.
- c** Paina ▲ tai ▼ ja valitse **Linjavalinta**.
- d** Paina ◀ tai ▶ ja valitse **Normaali**, **Keskus** tai **ISDN**. Paina **OK**.
- e** Paina **Stop/Exit**.

VAIHDE ja SOITONSIIRTO

Laite on alun perin asetettu toimimaan Normaali-tilassa, jolloin se voidaan kytkeä yleiseen valintaiseen puhelinverkkoon. Useissa toimistoissa käytetään kuitenkin puhelinkeskusjärjestelmää tai sisäistä puhelinvaihdetta. Tämä laite voidaan kytkeä useimpiin sisäisiin vaihteisiin. Laitteen maadoitusnäppäin on vain katkotyyppinen (TBR). TBR toimii useimpien puhelinvaihteiden kanssa. Saat sen avulla yhteyden ulkolinjaan tai voit siirtää puhelun toiseen alanumeroon. Maadoitusnäppäimenä toimii **Tel/R**-näppäin.

13

Puhelinlinjan yhteensopivuuden asettaminen

Jos kytket laitteen VoIP-palveluun (internetin välityksellä), yhteensopivuusasetusta on muutettava.



Vinkki

Jos käytät analogista puhelinlinjaa, voit ohittaa tämän vaiheen.

- a** Paina **Menu**.
- b** Paina ▲ tai ▼ ja valitse **Perusasetukset**.
Paina **OK**.
- c** Paina ▲ tai ▼ ja valitse **Yhteensopivuus**.
- d** Paina näppäintä ◀ tai ▶ ja valitse **Perus (VoIP)**.
Paina **OK**.
- e** Paina **Stop/Exit**.

14

Valitse yhteystyyppi

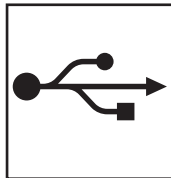
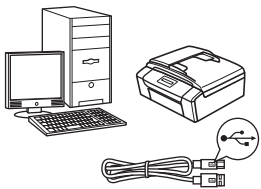

USB-liitântäkaapeli

Windows®: sivu 12
Macintosh: sivu 15

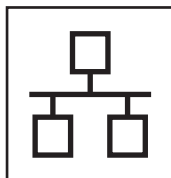
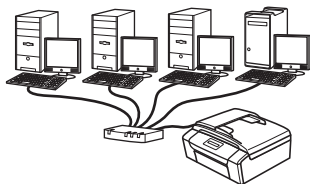

Kiinteä verkko

Windows®: sivu 17
Macintosh: sivu 21

Vinkki

Windows Server® 2003/2003 x64 Edition/2003 R2/2003 R2 x64 Edition/2008/2008 R2: katso CD-ROM-opaslevyllä oleva Verkkokäyttäjän opas.

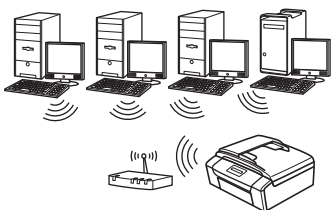

Langaton verkko

Windows® ja Macintosh:
sivu 24

Windows®

USB

Macintosh

Windows®

Langallinen verkko

Macintosh

Langaton verkko



USB-liitännän käyttäjät (Windows® 2000 Professional/XP/XP Professional x64 Edition/ Windows Vista®/Windows® 7)

15 Ennen asennusta

- a** Varmista, että tietokoneeseen on kytketty virta ja että olet kirjautunut sisään järjestelmänvalvojan käyttöoikeuksin.

! TÄRKEÄÄ

- ÄLÄ kytke vielä USB-kaapelia.
- Uusimmat ohjaimet ja tiedot saat osoitteesta <http://solutions.brother.com/>
- Jos tietokoneessa on käynnissä ohjelmia, sulje ne.
- Näytöt saattavat olla erilaisia eri käyttöjärjestelmissä.

16 MFL-Pro Suiten asentaminen

- a** Aseta laitteen mukana toimitettu CD-ROM-asennuslevy CD-ROM-asemaan. Jos näyttöön tulee ikkuna, jossa kysytään mallin nimeä, valitse oma mallisi. Jos näyttöön tulee kielivalintaikkuna, valitse suomi.



Vinkki

Jos Brother-näyttö ei tule esiin automaattisesti, siirry kohtaan **Oma tietokone (Tietokone)**, kaksoisnapsauta CD-ROM-kuvaketta ja sitten **start.exe**-tiedostoa.

b

CD-ROM-levyn päävalikko tulee näyttöön. Napsauta **Asenna MFL-Pro Suite** ja napsauta sitten **Kyllä**, jos hyväksyt käyttöoikeussopimukset. Noudata näytön ohjeita.



Vinkki

- Kun näyttöön tulee tämä ikkuna, napsauta **OK** ja käynnistä tietokone uudelleen.

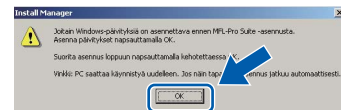

- Jos asennus ei jatku automaattisesti, avaa päävalikko uudelleen avaamalla ja sulkemalla CD-ROM-levyasema tai kaksoisnapsauttamalla **start.exe**-tiedostoa levyn juurihakemistossa. Jatka MFL-Pro Suiten asentamista vaiheesta **b**.
- Jos olet Windows Vista®- tai Windows® 7 -käyttäjä ja näyttöön tulee **Käyttäjätilien valvonta**, napsauta **Salli** tai **Kyllä**.



- c** Valitse **Paikallinen liitäntä** ja napsauta sitten **Seuraava**. Asennus jatkuu.

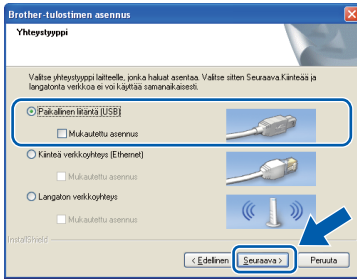

- d** Kun alla oleva ikkuna tulee esiin, siirry seuraavaan vaiheeseen.

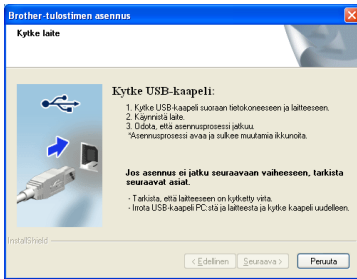

17 USB-kaapelin kytkeminen

- a** Nosta skannerin kantta laitteen molemmilla puolilla olevista muovisista ulokkeista molemmin käsin, kunnes kansi lukittuu vakaasti yläasentoon.

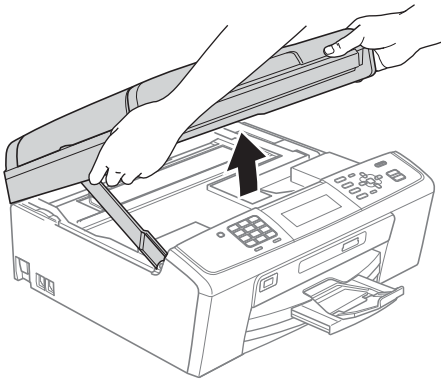

- b** Kytke USB-kaapeli USB-liitäntään, jossa on symboli . USB-liitäntä sijaitsee laitteen sisällä oikealla, kuten seuraavassa on esitetty.

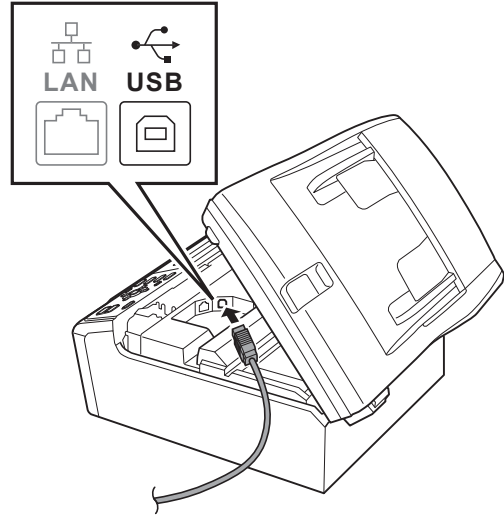

- c** Aseta USB-kaapeli varovasti sille varattuun kouruun alla osoitetulla tavalla ja vie kaapeli kourua pitkin laitteen takaosaa kohti. Kytke kaapeli sen jälkeen tietokoneeseen.

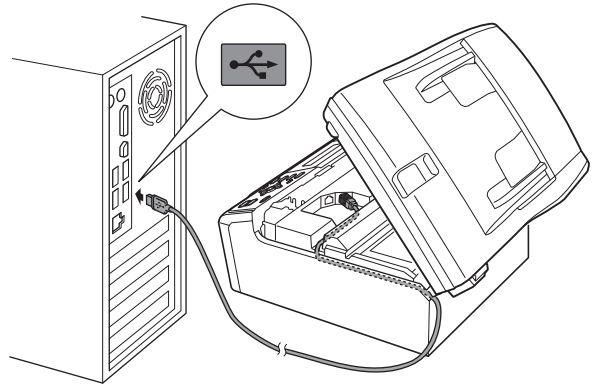

! TÄRKEÄÄ

Varmista, ettei kaapeli estä kantta sulkeutumasta kunnolla, koska se voi häiritä laitteen toimintaa.



- d** Nosta skannerin kantta ja vapauta salpa ❶. Työnnä skannerin kannen tukea varovasti alaspäin ❷ ja sulje skannerin kansi ❸.

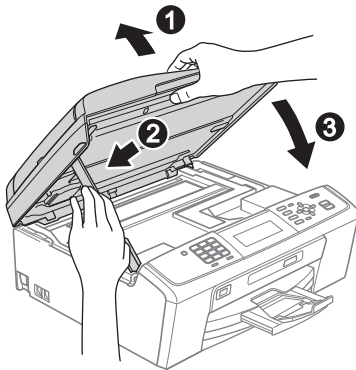

- e** Asennus jatkuu automaattisesti. Asennusikkunat tulevat näyttöön yksi toisensa jälkeen.

! TÄRKEÄÄ

ÄLÄ sulje näitä ikkunoita asennuksen aikana. Ikkunoiden esiin tulemiseen saattaa kulua muutama sekunti.



Vinkki

*Windows Vista®- ja Windows® 7 -käyttäjät: kun Windowsin suojaus -näyttö tulee esiin, valitse valintaruutu ja suorita asennus loppuun napsauttamalla **Asenna**.*

- f** Kun **Käyttöoppaat**-ikkuna näkyy näytössä, napsauta **Katso oppaat Internetissä** -painiketta, jos haluat ladata oppaat, ja noudata näytön ohjeita. Voit myös katsella oppaita CD-ROM-opaslevyllä.
- g** Kun **Internet-rekisteröinti**-ikkuna tulee näyttöön, tee valintasi ja noudata näytön ohjeita.
- h** Jos et halua asettaa laitetta oletuskirjoittimeksi, poista valinta **Aseta oletuskirjoittimeksi**.

18 Lopettaminen ja käynnistäminen uudelleen

- a** Käynnistä tietokone uudelleen napsauttamalla **Valmis**. Kun käynnistät tietokoneen uudelleen, sinun on kirjauduttava sisään järjestelmänvalvojan käyttöoikeuksin.

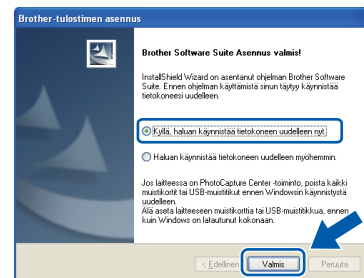

Vinkki

- Jos ohjelmiston asennuksen aikana tulee esiin virheviesti, suorita **Asennusdiagnostiikka**, joka sijaitsee kohdassa **Käynnistä/ Kaikki ohjelmat/Brother/MFC-JXXX** (jossa MFC-JXXX on mallisi nimi).
- Tietokoneen suojausasetukset saattavat aiheuttaa sen, että Windowsin suojauksen tai virusten torjuntaohjelman ikkuna avautuu laitetta tai sen ohjelmistoa käytettäessä. Valitse ikkunasta vaihtoehto **Salli**.

- b** Valitse **Tarkista onko laiteohjelmiston päivityksiä** -ikkunassa haluamasi laiteohjelmiston päivitysasetus ja napsauta **OK**.



Vinkki

Laiteohjelmiston päivitykseen tarvitaan Internet-yhteys.

Valmis Asennus on nyt valmis.

Siirry seuraavaan vaiheeseen

Siirry kohtaan **Valinnaisten sovellusten asentaminen** sivu 36.



Vinkki

XML Paper Specification -tulostinohjain
XML Paper Specification -tulostinohjain on sopivin ohjain tulostettaessa sovelluksista, jotka hyödyntävät XML Paper Specification -asiakirjoja. Lataa usin ohjain **Brother Solutions Centeristä** osoitteessa <http://solutions.brother.com/>



USB-liitännän käyttäjät (Mac OS X 10.4.11, 10.5.x, 10.6.x)

15 Ennen asennusta

- a** Varmista, että laitteeseen ja Macintosh-tietokoneeseen on kytketty virta. Sinun on kirjaututtava sisään järjestelmänvalvojan käyttöoikeuksiin.

! TÄRKEÄÄ

- Saat käyttämäsi Mac OS X -version uusimmat ohjaimet ja tiedot osoitteesta <http://solutions.brother.com/>
- Jos käytät Mac OS X -versiota 10.4.0 - 10.4.10, päivitä Mac OS X -versioon 10.4.11 - 10.6.x.

16 USB-kaapelin kytkeminen

! TÄRKEÄÄ

- Laitetta EI SAA kytkeä näppäimistön USB-porttiin tai virrattomaan USB-keskittimeen.
- Kytke laite suoraan Macintosh-tietokoneeseen.

- a** Nosta skannerin kantta laitteen molemmilla puolilla olevista muovisista ulokkeista molemmin käsin, kunnes kansi lukittuu vakaasti yläasentoon.

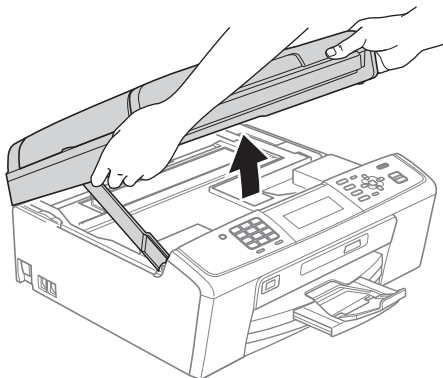

- b** Kytke USB-kaapeli USB-liitäntään, jossa on symboli . USB-liitäntä sijaitsee laitteen sisällä oikealla, kuten seuraavassa on esitetty.

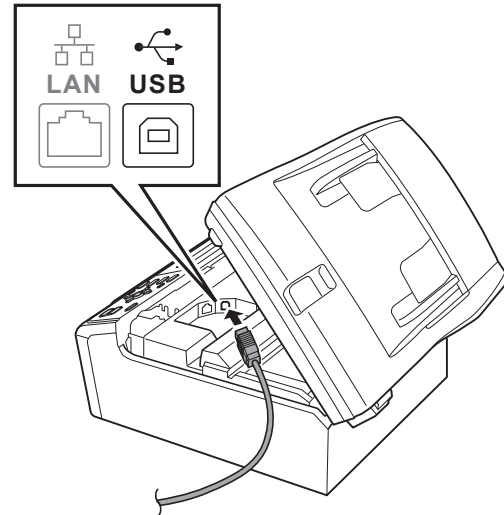

- c** Aseta USB-kaapeli varovasti sille varattuun kouruun alla osoitetulla tavalla ja vie kaapeli kourua pitkin laitteen takaosaa kohti. Kytke kaapeli sen jälkeen Macintosh-tietokoneeseen.

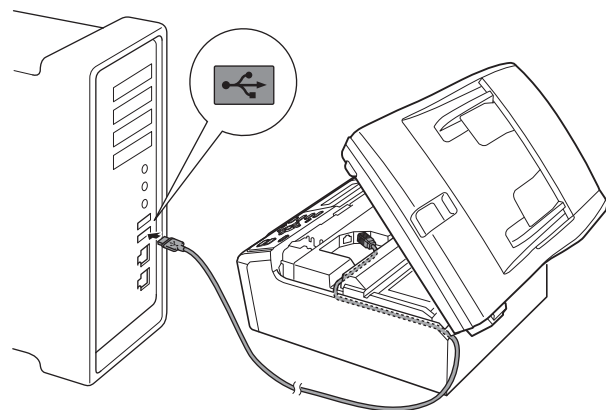

! TÄRKEÄÄ

Varmista, ettei kaapeli estä kantta sulkeutumasta kunnolla, koska se voi häiritä laitteen toimintaa.



- d** Nosta skannerin kantta ja vapauta salpa ❶. Työnnä skannerin kannen tukea varovasti alaspäin ❷ ja sulje skannerin kansi ❸.

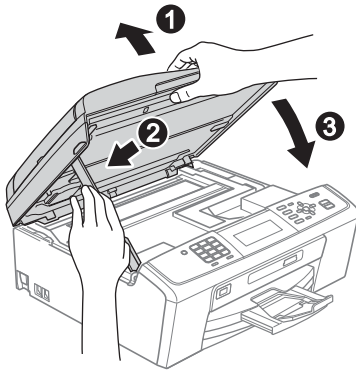

17 MFL-Pro Suiten asentaminen

- a** Aseta laitteen mukana toimitettu CD-ROM-asennuslevy CD-ROM-asemaan.
- b** Aloita asennus kaksoisosoittamalla kuvaketta **Start Here OSX** (Käynnistä tästä OSX).

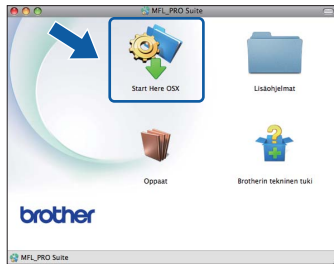

- c** Valitse **Paikallisliitäntä** ja osoita sitten **Seuraava**. Noudata näytön ohjeita.



- d** Odota, sillä ohjelmiston asennus kestää jonkin aikaa. Asennuksen jälkeen Brother-ohjelmisto etsii Brother-laitetta.

- e** Valitse laite luettelosta ja osoita sitten **OK**.

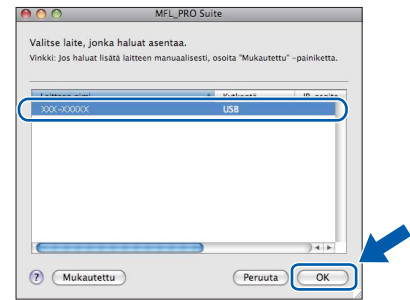

- f** Kun alla oleva näyttö tulee esiin, osoita **Seuraava**.

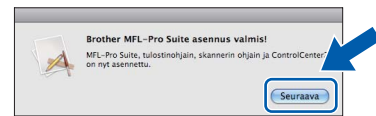

- g** Kun **Brotherin tekninen tuki** -ikkuna tulee näkyviin, lopeta asennus osoittamalla **Sulje** tai siirry vaiheeseen **18**.

18 Lataa ja asenna Presto! PageManager

Presto! PageManager -ohjelman asentaminen lisää Brother ControlCenter2 -ohjelmaan tekstintunnistustoiminnon. Valokuvia ja asiakirjoja on helppo skannata, jakaa ja järjestää Presto! PageManager -ohjelmalla.

- a** Siirry Presto! PageManager -ohjelman lataussivustolle osoittamalla **Presto! PageManager** -symbolia ja noudata näytön ohjeita.

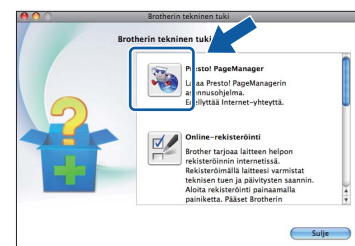

Valmis Asennus on nyt valmis.

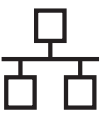

Kiinteän verkkoyhteyden käyttäjät (Windows® 2000 Professional/XP/XP Professional x64 Edition/ Windows Vista®/Windows® 7)

15 Ennen asennusta

- a** Varmista, että tietokoneeseen on kytketty virta ja että olet kirjautunut sisään järjestelmänvalvojan käyttöoikeuksiin.

! TÄRKEÄÄ

- Uusimmat ohjaimet ja tiedot saat osoitteesta <http://solutions.brother.com/>
- Jos tietokoneessa on käynnissä ohjelmia, sulje ne.
- Näytöt saattavat olla erilaisia eri käyttöjärjestelmissä.

16 Verkkokaapelin kytkeminen

- a** Nosta skannerin kantta laitteen molemmilla puolilla olevista muovisista ulokkeista molemmin käsin, kunnes kansi lukittuu vakaasti yläasentoon.

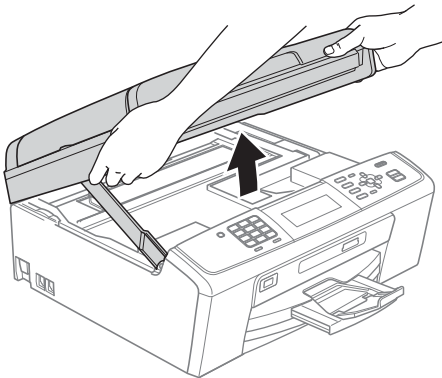

- b** Kytke verkkokaapeli lähiverkkoliitintään, jossa on symboli . Lähiverkkoliitäntä sijaitsee laitteen sisällä vasemmalla, kuten alla on esitetty.

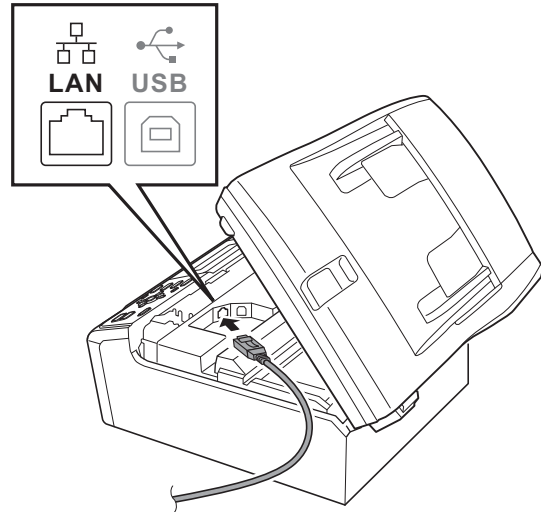

- c** Aseta verkkokaapeli varovasti sille varattuun kouruun alla osoitetulla tavalla ja vie kaapeli kourua pitkin laitteen takaosaa kohti. Kytke sitten kaapeli verkkoon.

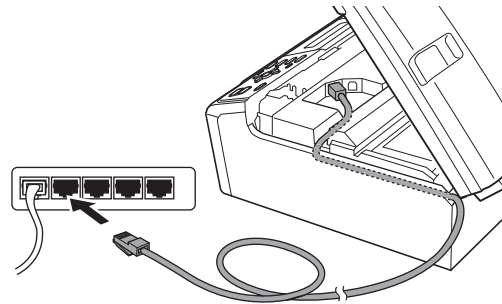

! TÄRKEÄÄ

Varmista, ettei kaapeli estä kantta sulkeutumasta kunnolla, koska se voi häiritä laitteen toimintaa.

Vinkki

Jos käytät sekä USB- että verkkokaapelia, aseta kaapelit päällekkäin niille varattuun kouruun.

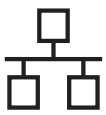

- d** Nosta skannerin kantta ja vapauta salpa ❶. Työnnä skannerin kannen tukea varovasti alaspäin ❷ ja sulje skannerin kansi ❸.

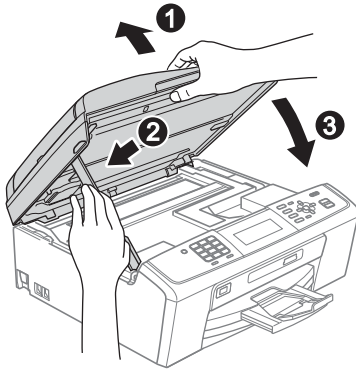

! TÄRKEÄÄ

Jos olet määrittänyt aiemmin laitteen langattoman verkon asetukset ja haluat määrittää sen jälkeen kiinteän verkkoliittymän, tarkista, että laitteen Verkkoliittäntä on Kiinteä verkko. Tämä asetus poistaa langattoman verkkoliittämän käytöstä.

Paina laitteessa Menu.

Paina ▲ tai ▼ ja valitse Verkko ja paina OK.

Paina ▲ tai ▼ ja valitse Verkkoliittäntä ja paina OK.

Paina ▲ tai ▼ ja valitse Kiinteä verkko ja paina OK.

Paina Stop/Exit.

17 MFL-Pro Suiten asentaminen

- a** Aseta laitteen mukana toimitettu CD-ROM-asennuslevy CD-ROM-asemaan. Jos näyttöön tulee ikkuna, jossa kysytään mallin nimeä, valitse oma mallisi. Jos näyttöön tulee kielivalintaikkuna, valitse suomi.



Vinkki

Jos Brother-näyttö ei tule esiin automaattisesti, mene kohtaan **Oma tietokone (Tietokone)**, kaksoisnapsauta CD-ROM-kuvaketta ja sitten **start.exe**-tiedostoa.

- b** CD-ROM-levyn päävalikko tulee näyttöön. Napsauta **Asenna MFL-Pro Suite** ja napsauta sitten **Kyllä**, jos hyväksyt käyttöoikeussopimukset. Noudata näytön ohjeita.



Vinkki

- Kun näyttöön tulee tämä ikkuna, napsauta **OK** ja käynnistä tietokone uudelleen.

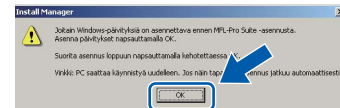

- Jos asennus ei jatku automaattisesti, avaa päävalikko uudelleen avaamalla ja sulkemalla CD-ROM-levyasema tai kaksoisnapsauttamalla **start.exe**-tiedostoa levyn juurihakemistossa. Jatka MFL-Pro Suiten asentamista vaiheesta **b**.
- Jos olet Windows Vista®- tai Windows® 7 -käyttäjä ja näyttöön tulee **Käyttäjätilien valvonta**, napsauta **Salli** tai **Kyllä**.

- c** Valitse **Kiinteä verkkoyhteys** ja napsauta sitten **Seuraava**.

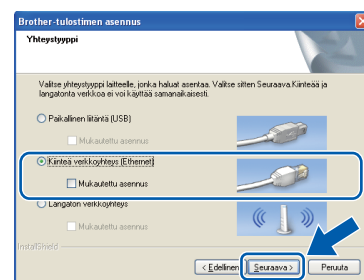

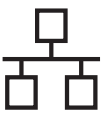

- d** Kun tämä näyttö tulee esiin, valitse **Muuta palomuurin porttiasetuksia siten, että verkkoyhteys on mahdollinen ja jatka asennusta. (Suositeltu vaihtoehto).** Napsauta **Seuraava**. (Ei koske Windows® 2000 -käyttäjää)

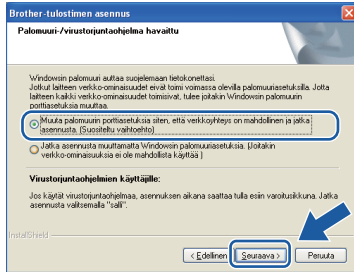

Jos käytössä on muu kuin Windows®-palomuuuri tai Windows®-palomuuuri ei ole käytössä, tämä näyttö saattaa tulla esiin.

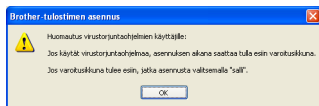

Katso lisätietoja seuraavien verkkoporttien lisäämisestä palomuuriohjelman mukana toimitetuista ohjeista.

- Lisää UDP-portti 54925 verkkoskannausta varten.
- Lisää UDP-portti 54926 verkko-PC-Fax-vastaanottoa varten.
- Mikäli sinulla on vielä ongelmia verkkoyhteyden kanssa, lisää UDP-portti 137.

Vinkki

- Jos verkkoon on kytketty useita laitteita, valitse laite luettelosta ja napsauta sitten **Seuraava**. Tämä ikkuna ei aukea, jos verkkoon on kytketty vain yksi laite. Valinta tapahtuu silloin automaattisesti.

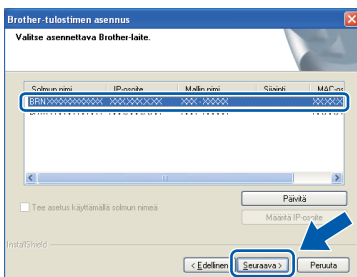

- Jos laitetta ei löydy verkosta, seuraava näyttö tulee esiin.

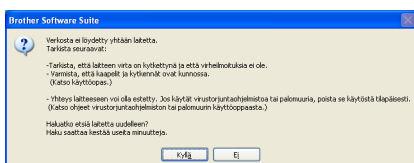

Vahvista asetukset noudattamalla näytön ohjeita.

- e** Brother-ohjainten asennus alkaa automaattisesti. Asennusikkunat tulevat näyttöön toinen toisensa jälkeen.

TÄRKEÄÄ

ÄLÄ sulje näitä ikkunoita asennuksen aikana. Ikkunoiden esiin tulemiseen saattaa kulua muutama sekunti.

Vinkki

Windows Vista®- ja Windows® 7 -käyttäjät: kun **Windowsin suojaus** -näyttö tulee esiin, valitse **valintaruutu ja suorita asennus loppuun napsauttamalla Asenna**.

- f** Kun **Käyttöoppaat**-ikkuna näkyy näytössä, napsauta **Katso oppaat Internetissä** -painiketta, jos haluat ladata oppaat, ja noudata näytön ohjeita. Voit myös katsella oppaita CD-ROM-opaslevyllä.

- g** Kun **Internet-rekisteröinti**-ikkuna tulee näyttöön, tee valintasi ja noudata näytön ohjeita.

- h** Jos et halua asettaa laitettasi oletuskirjoittimeksi, poista valinta **Aseta oletuskirjoittimeksi**.

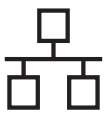

18

Lopettaminen ja käynnistäminen uudelleen

- a** Käynnistä tietokone uudelleen napsauttamalla **Valmis**. Kun käynnistät tietokoneen uudelleen, sinun on kirjauduttava sisään järjestelmänvalvojan käyttöoikeuksiin.

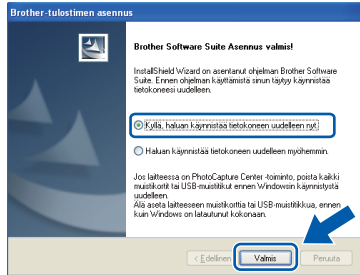

Vinkki

- Jos ohjelmiston asennuksen aikana tulee esiin virheviesti, suorita **Asennusdiagnostiikka**, joka sijaitsee kohdassa **Käynnistä/Kaikki ohjelmat/Brother/MFC-JXXX** (jossa MFC-JXXX on mallisi nimi).
- Tietokoneen suojausasetukset saattavat aiheuttaa sen, että Windowsin suojauksen tai virusten torjuntaohjelman ikkuna avautuu laitetta tai sen ohjelmistoa käytettäessä. Valitse ikkunasta vaihtoehto **Salli**.

b

Valitse **Tarkista onko laiteohjelmiston päivityksiä** -ikkunassa haluamasi laiteohjelmiston päivitysasetus ja napsauta **OK**.



Vinkki

Laiteohjelmiston päivitykseen tarvitaan Internet-yhteys.

19

MFL-Pro Suiten asentaminen muihin tietokoneisiin (tarvittaessa)

Jos haluat käyttää Brother-laitetta useammassa verkon tietokoneissa, asenna MFL-Pro Suite kuhunkin tietokoneeseen. Siirry vaiheeseen **17** sivulla 18. Katso myös vaihe **15** sivu 17 ennen asennusta.



Vinkki

Verkkokäyttöoikeus (Windows®)

Laitteeseen sisältyy enintään kahden käyttäjän verkkokäyttöoikeus. Lisenssin mukaan MFL-Pro Suite ja ScanSoft™ PaperPort™ 11SE voidaan asentaa enintään kahteen verkossa olevaan tietokoneeseen. Jos haluat käyttää ScanSoft™ PaperPort™ 11SE -ohjelmaa useammassa kuin kahdessa tietokoneessa, hanki Brother NL-5 pack, joka on enintään viiden lisäkäyttäjän verkkokäyttöoikeussopimus. Jos haluat hankkia NL-5 packin, ota yhteys valtuutettuun Brother-jälleenmyyjään tai Brotherin asiakaspalveluun.

Valmis

Asennus on nyt valmis.

Siirry seuraavaan vaiheeseen

Siirry kohtaan **Valinnaisten sovellusten asentaminen** sivu 36.



Vinkki

- Jos määrität IP-osoitteen laitetta varten, ohjauspaneelissa **Boot Method** -asetukseksi on valittava **Static**. Lisätietoja on CD-ROM-opaslevyllä olevassa Verkkokäyttäjän oppaassa.
- **XML Paper Specification -tulostinohjain** XML Paper Specification -tulostinohjain on sopivin ohjain tulostettaessa sovelluksista, jotka hyödyntävät XML Paper Specification -asiakirjoja. Lataa uusin ohjain Brother Solutions Centeristä osoitteessa <http://solutions.brother.com/>



Kiinteän verkkoyhteyden käyttäjät (Mac OS X 10.4.11, 10.5.x, 10.6.x)

15

Ennen asennusta

- a** Varmista, että laitteeseen ja Macintosh-tietokoneeseen on kytketty virta. Sinun on kirjaututtava sisään järjestelmänvalvojan käyttöoikeuksiin.

! TÄRKEÄÄ

- Saat käyttämäsi Mac OS X -version uusimmat ohjaimet ja tiedot osoitteesta <http://solutions.brother.com/>
- Jos käytät Mac OS X -versiota 10.4.0 - 10.4.10, päivitä Mac OS X -versioon 10.4.11 - 10.6.x.
- Jos olet määrittänyt aiemmin laitteen langattoman verkon asetukset ja haluat määrittää sen jälkeen kiinteän verkkoliittymän, tarkista, että laitteen Verkkoliitäntä on Kiinteä verkko. Tämä asetus poistaa langattoman verkkoliittämisen käytöstä. Paina laitteessa Menu. Paina ▲ tai ▼ ja valitse Verkko ja paina OK. Paina ▲ tai ▼ ja valitse Verkkoliitäntä ja paina OK. Paina ▲ tai ▼ ja valitse Kiinteä verkko ja paina OK. Paina Stop/Exit.

16

Verkkokaapelin kytkeminen

- a** Nosta skannerin kanta laitteen molemmilla puolilla olevista muovisista ulokkeista molemmiin käsin, kunnes kansi lukittuu vakaasti yläasentoon.

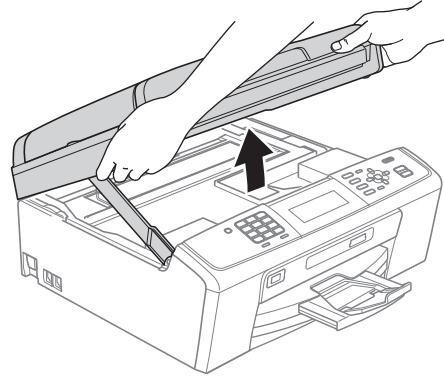

- b** Kytke verkkokaapeli lähiverkkoliitäntään, jossa on symboli . Lähiverkkoliitäntä sijaitsee laitteen sisällä vasemmalla, kuten alla on esitetty.

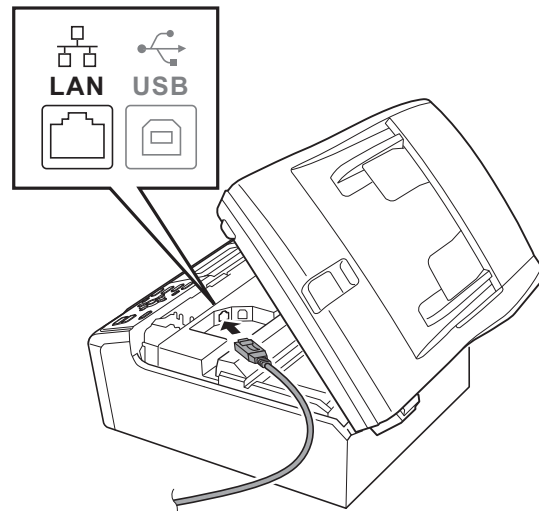

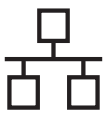

- c** Aseta verkkokaapeli varovasti sille varattuun kouruun alla osoitetulla tavalla ja vie kaapeli kourua pitkin laitteen takaosaa kohti. Kytke sitten kaapeli verkkoon.

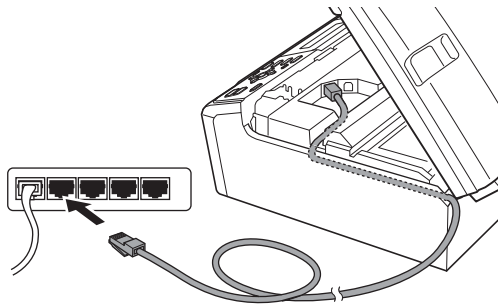

! TÄRKEÄÄ

Varmista, ettei kaapeli estä kantta sulkeutumasta kunnolla, koska se voi häiritä laitteen toimintaa.



Vinkki

Jos käytät sekä USB- että verkkokaapelia, aseta kaapelit päällekkäin niille varattuun kouruun.

- d** Nosta skannerin kantta ja vapauta salpa ①. Työnnä skannerin kannen tukea varovasti alaspäin ② ja sulje skannerin kansi ③.

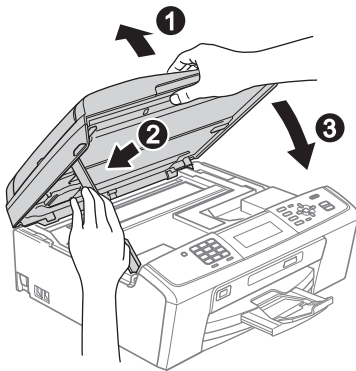

17 MFL-Pro Suiten asentaminen

- a** Aseta laitteen mukana toimitettu CD-ROM-asennuslevy CD-ROM-asemaan.
- b** Aloita asennus kaksoisosoittamalla kuvaketta **Start Here OSX** (Käynnistä tästä OSX).



- c** Valitse **Kiinteä verkkoyhteys** ja osoita sitten **Seuraava**. Noudata näytön ohjeita.

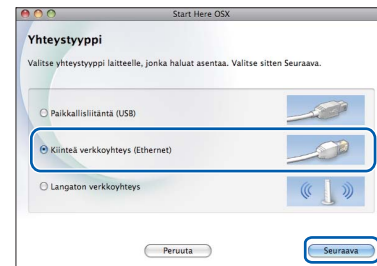

- d** Odota, sillä ohjelmiston asennus kestää jonkin aikaa. Asennuksen jälkeen Brother-ohjelmisto etsii Brother-laitetta.

- e** Jos laite on määritetty käyttämäsi verkkoa varten, valitse laite luettelosta ja osoita **OK**.

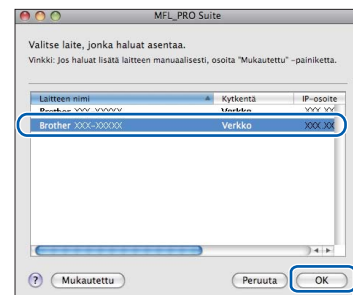



Vinkki

- Jos laitetta ei löydy verkosta, vahvista verkkoasetukset.
- Jos tämä ikkuna aukeaa, osoita **OK**.



Anna Macintosh-tietokoneen korkeintaan 15 merkin mittainen **Näyttönimi** ja osoita **OK**. Siirry vaiheeseen **f**.

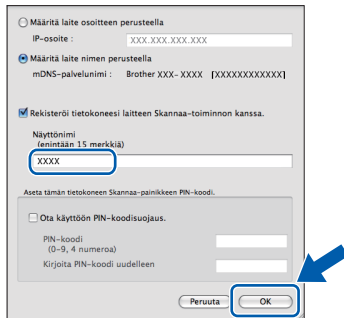

Kun **SCAN**-näppäintä painetaan ja skannaustoiminto valitaan, annettu nimi näkyy laitteen nestekidenäytössä. (Lisätietoja on CD-ROM-opaslevyllä olevan Ohjelmiston käyttöoppaan kohdassa Verkkoskannaus (Mallit, joissa verkkotuki on mukana).)

- f** Kun alla oleva näyttö tulee esiin, osoita **Seuraava**.

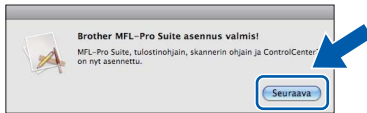

- g** Kun **Brotherin tekninen tuki** -ikkuna tulee näkyviin, lopeta asennus osoittamalla **Sulje** tai siirry vaiheeseen **18**.

18 Lataa ja asenna Presto! PageManager

Presto! PageManager -ohjelman asentaminen lisää Brother ControlCenter2 -ohjelmaan tekstintunnistustoiminnon. Valokuvia ja asiakirjoja on helppo skannata, jakaa ja järjestää Presto! PageManager -ohjelmalla.

- a** Siirry Presto! PageManager -ohjelman lataussivustolle osoittamalla **Presto! PageManager** -symbolia ja noudata näytön ohjeita.

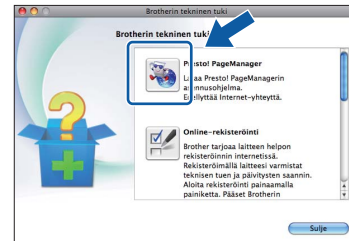

19 MFL-Pro Suiten asentaminen muihin tietokoneisiin (tarvittaessa)

Jos haluat käyttää Brother-laitetta useammissa verkon tietokoneissa, asenna MFL-Pro Suite kuhunkin tietokoneeseen. Siirry vaiheeseen **17** sivulla 22. Katso myös vaihe **15** sivu 21 ennen asennusta.

Valmis Asennus on nyt valmis.

Vinkki

Jos määrität IP-osoitteen laitetta varten, ohjauspaneelissa Boot Method -asetukseksi on valittava Static. Lisätietoja on CD-ROM-opaslevyllä olevassa Verkkokäyttäjän oppaassa.



Langattoman verkkoyhteyden käyttäjät

15 Valmistelut

Sinun on ensin määritettävä laitteen langattoman verkon asetukset, ennen kuin laite voi kommunikoida verkon tukiaseman/reitittimen kanssa. Kun laite on asetettu kommunikoidaan tukiaseman/reitittimen kanssa, verkon tietokoneet voivat käyttää laitetta. Laitteen käyttö näistä tietokoneista edellyttää, että niihin asennetaan ohjaimet ja ohjelmisto. Seuraavat kohdat kuvaavat määrittämis- ja asennusprosessin vaiheita.

Brother-laite kannattaa sijoittaa mahdollisimman lähelle verkon tukiasemaa/reitintä, jotta tavanomaisten asiakirjatulosteiden laatu olisi paras mahdollinen. Varmista myös, ettei laitteen ja tukiaseman/reitittimen välillä ole esteitä. Laitteiden välillä olevat suuret esineet ja seinät sekä muiden sähkölaitteiden aiheuttamat häiriöt voivat laskea verkon tiedonsiirtonopeutta.

Näiden asioiden vuoksi langaton yhteys ei ole paras vaihtoehto kaikille asiakirja- ja sovellustyypeille. Jos tulostat suuria tiedostoja, kuten tekstiä ja suuria kuvia sisältäviä monisivuisia asiakirjoja, parhaat vaihtoehdot ovat langallinen verkkoliitäntä, joka tarjoaa suuremman tiedonsiirtonopeuden ja USB-liitäntä, joka tarjoaa parhaan suoritusnopeuden.

Vaikka Brother MFC-J615W-laitetta voidaan käyttää sekä kiinteässä että langattomassa verkossa, käytössä voi olla vain yksi yhteystapa kerrallaan.

! TÄRKEÄÄ

Jos olet määrittänyt laitteen langattomat asetukset aiemmin, sinun on nollattava lähiverkkoasetukset, ennen kuin voit määrittää langattomat asetukset uudelleen.

Paina laitteen Menu-painiketta. Paina ▲ tai ▼ ja valitse Verkko ja paina OK.

Paina ▲ tai ▼ ja valitse Verkon nollaus ja paina OK.

Hyväksy muutos painamalla kahdesti 1 eli Kyllä.

Seuraavat ohjeet ovat infrastruktuuritilaa varten (yhteys tietokoneeseen muodostetaan tukiaseman/reitittimen kautta).

Infrastruktuuritila

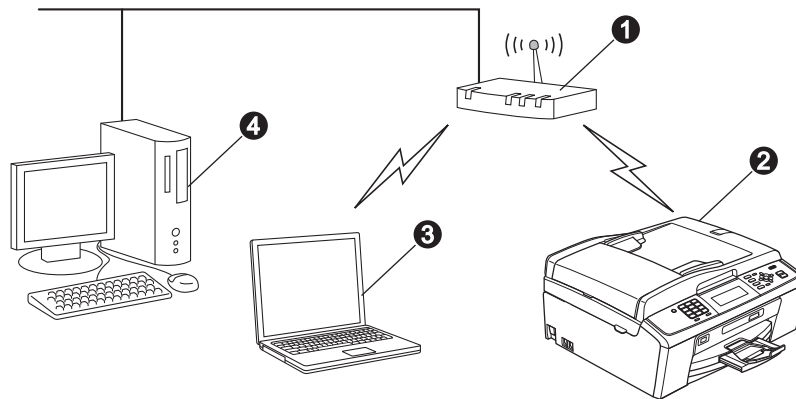

- 1 Tukiasema/reititin
- 2 Langaton verkkolaite (laitteesi)
- 3 Tukiasemaan/reitittimeen kytketty tietokone, jossa on käytössä langaton yhteys
- 4 Tukiasemaan/reitittimeen kytketty tietokone, jossa on käytössä kiinteä yhteys

Varmista, että laitteen langattoman verkon asetukset on määritetty tukiasemalle/reitittimelle sopiviksi.



Vinkki

Voit määrittää laitteen Ad-hoc-tilaan (yhteys muodostetaan ilman tukiasemaa/reitintä tietokoneeseen, jossa on langaton toiminto) CD-ROM-opaslevyllä olevan Verkkokäyttäjän oppaan ohjeiden avulla.

Voit myös ladata Verkkokäyttäjän oppaan alla olevien ohjeiden mukaan.

1 Käynnistä tietokone. Aseta CD-ROM-asennuslevy CD-ROM-asemaan.

Windows®:

2 Valitse malli ja kieli. CD-ROM-levyn päävalikko tulee näyttöön.

3 Napsauta **Oppaat** ja noudata näytön ohjeita.

Macintosh:

2 Kaksoisosoita **Oppaat** ja noudata näytön ohjeita.



16 Verkkoympäristön tarkistaminen (infrastruktuuritila)

Seuraavissa ohjeissa annetaan kaksi tapaa Brother-laitteen asennukseen langattomassa verkkoympäristössä.

- a** Jos langaton tukiasema/reititin ei tue Wi-Fi Protected Setup (WPS)- tai AOSS™-ohjelmia, kirjoita langattoman tukiaseman/reitittimen langattomat verkkoasetukset alla olevaan tilaan.

! TÄRKEÄÄ

Pyydämme, ettet pyytäisi apua Brotherin asiakaspalvelusta ilman langattoman yhteyden suojaustietoja. Emme voi auttaa sinua paikantamaan verkkosi suojausasetuksia.

Asetus	Kirjaa nykyiset langattoman verkon asetukset
Verkon nimi: (SSID/ESSID)	
Salasana (verkkoavain)	

* Salasanasta saatetaan käyttää myös nimitystä verkkoavain, suojausavain tai salausavain.

Vinkki

Jos et tiedä näitä tietoja (verkon nimi [SSID/ESSID] ja salasana [verkkoavain]), et voi jatkaa langattoman verkon asetusta.

Näin saat nämä tiedot (verkon nimi [SSID/ESSID] ja salasana [verkkoavain]) selville

- 1) Perehdy tukiaseman/reitittimen mukana toimitettuihin ohjeisiin.
- 2) Verkon ensimmäinen nimi voi olla valmistajan tai mallin nimi.
- 3) Jos et tiedä suojaustietoja, ota yhteys reitittimen valmistajaan, järjestelmänvalvojaan tai Internet-palveluntarjoajaan.

Siirry seuraavaan vaiheeseen

sivu 26

- b** Jos langaton tukiasema/reititin tukee automaattista langatonta (yhden painalluksen) asetusta (Wi-Fi Protected Setup tai AOSS™)

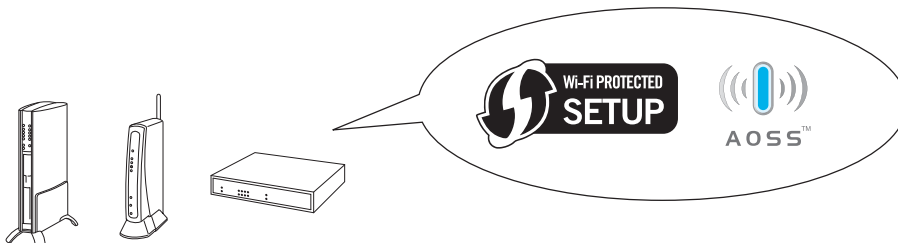

Siirry seuraavaan vaiheeseen

sivu 27



Brother-laitteen kytkeminen langattomaan verkkoon

17

Määritä langattomat asetukset (tyypillinen langaton asetus infrastruktuuritilassa)

- a** Paina laitteessa **Menu**.
Paina ▲ tai ▼ ja valitse **Verkko** ja paina **OK**.
Paina ▲ tai ▼ ja valitse **WLAN** ja paina **OK**.
Paina ▲ tai ▼ ja valitse **Ohjat. asennus** ja paina **OK**.
Kun näyttöön tulee **Verkkoliitännäksi on asetettu langaton.**, hyväksy valinta painamalla **OK**.
Tämä aloittaa langattoman ohjatun asennuksen.
Peruuta painamalla **Stop/Exit**.
- b** Laite etsii käytettävissä olevia SSID-tunnuksia. Kun SSID-tunnusten luettelo on näkyvässä, valitse näppäimillä ▲ ja ▼ SSID-tunnus, jonka kirjoitit muistiin vaiheessa **16-a** sivu 25. Paina sitten **OK**. Jos käyttämäsi todentamis- ja salaustapa edellyttää salasanaa (verkkoavainta), siirry vaiheeseen **c**.
Jos todentamismenetelmä on Avoin järjestelmä ja salaus on Ei mitään, siirry kohtaan **d**.



Vinkki

Kaikkien käytettävissä olevien SSID-tunnusten luettelon esittämiseen menee muutama sekunti.

*Jos SSID-tunnusten luetteloa ei näytetä, varmista, että tukiasema on käynnistetty. Siirrä laite lähemmäs tukiasemaa ja aloita uudelleen kohdasta **a**.*

Jos tukiasema on asetettu niin, että se ei lähetä SSID-nimeä, SSID-nimi on lisättävä manuaalisesti. Lisätietoja on CD-ROM-opaslevyllä olevassa *Verkkokäyttäjän oppaassa*.

- c** Kirjoita salasana (verkkoavain), jonka kirjoitit muistiin vaiheessa **16-a** sivu 25. Valitse kirjaimet tai numerot käyttämällä valintanäppäimiä.
Voit esimerkiksi syöttää kirjaimen **a** painamalla **2**-näppäintä kerran valintanäppäimillä. Syötä numero **3** painamalla **3**-näppäintä valintanäppäimillä seitsemän kertaa.

Kirjaimet tulevat esiin tässä järjestyksessä: pienet kirjaimet, isot kirjaimet ja sitten numerot. Voit siirtää kohdistinta vasemmalle ja oikealle näppäimillä ◀ ja ▶.
(Katso lisätietoja kohdasta *Langattomien asetusten tekstin syöttö* sivulla 37.)

Paina **OK**, kun olet syöttänyt kaikki merkit. Ota asetukset käyttöön painamalla **1** asetukselle **Kyllä**.

- d** Laite yrittää nyt muodostaa yhteyden langattomaan verkkoon antamillasi tiedoilla. Yhteyden muodostaminen langattomaan verkkoon voi kestää muutaman minuutin.
- e** Nestekidenäyttöön tulee 60 sekunnin ajaksi ilmoitus yhteyden tuloksesta, ja langattoman lähiverkon raportti tulostuu automaattisesti. Jos yhteys epäonnistui, katso tulostetun raportin virhekoodin ja katso *Vianetsintä* sivulla 28.



Langaton asetus on nyt valmis. Nelitasoinen osoitin laitteen nestekidenäytön alareunassa näyttää tukiaseman/reitittimen langattoman signaalin voimakkuuden.

Asenna MFL-Pro Suite -ohjelmisto jatkamalla vaiheesta 18.

Windows®-käyttäjät:

Siirry seuraavaan vaiheeseen

Sivu 30

Macintosh-käyttäjät:

Siirry seuraavaan vaiheeseen

Sivu 34



17 Langattoman verkon asetusten määrittäminen käyttämällä automaattista langatonta (yhden painalluksen) menetelmää

- a** Varmista, että langattomassa tukiasemassa/reitittimessä on alla esitetty Wi-Fi Protected Setup- tai AOSS™-symboli.



- b** Aseta Brother-laite Wi-Fi Protected Setup- tai AOSS™-tukiaseman tai -reitittimen toiminta-alueelle. Toiminta-alue saattaa olla erilainen eri verkkoympäristöissä. Katso lisätietoja tukiaseman/reitittimen mukana toimitetuista ohjeista.

- c** Paina langattoman tukiaseman/reitittimen Wi-Fi Protected Setup- tai AOSS™-painiketta. Katso ohjeet langattoman tukiaseman/reitittimen käyttöoppaasta.

- d** Paina laitteessa **Menu**.
Paina **▲** tai **▼** ja valitse **Verkko** ja paina **OK**.
Paina **▲** tai **▼** ja valitse **WLAN** ja paina **OK**.
Paina **▲** tai **▼** ja valitse **WPS/AOSS** ja paina **OK**.
Kun näyttöön tulee **Verkkoliitännäksi on asetettu langaton.**, hyväksy valinta painamalla **OK**.
Tämä aloittaa langattoman ohjatun asennuksen.

Tämä ominaisuus tunnistaa automaattisesti, mitä yhteystapaa (Wi-Fi Protected Setup tai AOSS™) tukiasema/reititin käyttää laitteen määrittämiseen.

Vinkki

Jos langaton tukiasema/reititin tukee Wi-Fi Protected Setup -menetelmää (PIN-menetelmää) ja haluat määrittää laitteen käyttämällä PIN (Personal Identification Number) -menetelmää, katso CD-ROM-opaslevyllä olevan Verkkokäyttäjän oppaan kohta Wi-Fi Protected Setup -toiminnon PIN-menetelmän käyttö.

- e** Nestekidenäyttöön tulee 60 sekunnin ajaksi ilmoitus yhteyden tuloksesta, ja langattoman lähiverkon raportti tulostuu automaattisesti. Jos yhteys epäonnistui, katso tulostetun raportin virhekoodin ja katso *Vianetsintä* sivulla 28.

- OK!** Langaton asetus on nyt valmis. Nelitasoinen osoitin laitteen nestekidenäytön alareunassa näyttää tukiaseman/reitittimen langattoman signaalin voimakkuuden.

Asenna MFL-Pro Suite jatkamalla vaiheesta 18.

Windows®-käyttäjät:

Siirry seuraavaan vaiheeseen

Sivu 30

Macintosh-käyttäjät:

Siirry seuraavaan vaiheeseen

Sivu 34



Vianetsintä

! TÄRKEÄÄ

Pyydämme, ettet pyytäisi apua Brotherin asiakaspalvelusta ilman langattoman yhteyden suojaustietoja. Emme voi auttaa sinua paikantamaan verkkosi suojausasetuksia.

Näin saat selville langattoman yhteyden suojaustiedot (SSID ja verkkoavain)

- 1) Perehdy tukiaseman/reitittimen mukana toimitettuihin ohjeisiin.
- 2) Verkon ensimmäinen nimi voi olla valmistajan tai mallin nimi.
- 3) Jos et tiedä suojaustietoja, ota yhteys reitittimen valmistajaan, järjestelmänvalvojaan tai Internet-palveluntarjoajaan.

* Verkkoavaimesta saatetaan käyttää myös nimitystä salasana, suojausavain tai salausavain.

Langattoman lähiverkon raportti

Jos tulostunut langattoman lähiverkon raportti osoittaa, että yhteys epäonnistui, katso tulostetun raportin virhekoodi ja perehdy seuraaviin ohjeisiin.

Virhekoodi	Suosittelut ratkaisut
TS-01	<p>Langaton asetusta ei ole käytössä, ota langaton asetusta käyttöön.</p> <ul style="list-style-type: none">- Jos laitteeseen on kytketty lähiverkkokaapeli, irrota se ja ota laitteen langaton asetusta käyttöön. <p>Paina laitteessa Menu. Paina ▲ tai ▼ ja valitse Verkko ja paina OK. Paina ▲ tai ▼ ja valitse Verkkoliitännä ja paina OK. Paina ▲ tai ▼ ja valitse WLAN ja paina OK. Paina Stop/Exit.</p>
TS-02	<p>Laite ei havaitse langatonta tukiasemaa/reititintä.</p> <p>1. Tarkista seuraavat neljä kohtaa.</p> <ul style="list-style-type: none">- Varmista, että langattoman tukiaseman/reitittimen virta on kytketty.- Siirrä laite esteettömälle alueelle tai lähemmäs langatonta tukiasemaa/reititintä.- Siirrä laite väliaikaisesti noin metrin säteelle langattomasta tukiasemasta, kun määrität langattoman yhteyden asetuksia.- Jos langaton tukiasema/reititin käyttää MAC-osoitesuodatusta, varmista, että Brother-laitteen MAC-osoite pääsee suodattimen läpi. <p>2. Jos näppäilit SSID- ja suojaustiedot (SSID/todentamismenetelmä/salausmenetelmä/verkkoavain) manuaalisesti, tiedot voivat olla väärin. Tarkista SSID- ja suojaustiedot ja näppäile tarvittaessa tiedot oikein.</p> <p>Vahvista katsomalla <i>Näin saat selville langattoman yhteyden suojaustiedot (SSID ja verkkoavain)</i> sivulla 28.</p>



<p>TS-04</p>	<p>Laite ei tue valitun langattoman tukiaseman/reitittimen käyttämiä todentamis-/salausmenetelmiä.</p> <p>Vaihda langattoman tukiaseman/reitittimen todentamis- ja salausmenetelmät infrastruktuuritilaa varten. Tämä laite tukee seuraavia todentamismenetelmiä:</p> <table border="1" data-bbox="331 389 1093 613"> <thead> <tr> <th>Todentamismenetelmä</th> <th>Salausmenetelmä</th> </tr> </thead> <tbody> <tr> <td rowspan="2">WPA-Personal</td> <td>TKIP</td> </tr> <tr> <td>AES</td> </tr> <tr> <td>WPA2-Personal</td> <td>AES</td> </tr> <tr> <td rowspan="2">Avoin järjestelmä</td> <td>WEP</td> </tr> <tr> <td>Ei mitään (ilman salausta)</td> </tr> <tr> <td>Jaettu avain</td> <td>WEP</td> </tr> </tbody> </table> <p>Jos ongelmiasi ei ratkea, antamasi SSID- tai verkkoasetukset voivat olla väärin. Tarkista langattoman verkon asetukset.</p> <p>Vahvista katsomalla <i>Näin saat selville langattoman yhteyden suojaustiedot (SSID ja verkkoavain)</i> sivulla 28.</p> <p>Vaihda tietokoneen langattoman yhteyden asetuksen todentamis- ja salausmenetelmät ad-hoc-tilaa varten. Tämä laite tukee todentamismenetelmänä vain avointa järjestelmää sekä valinnaista WEP-salausta.</p>	Todentamismenetelmä	Salausmenetelmä	WPA-Personal	TKIP	AES	WPA2-Personal	AES	Avoin järjestelmä	WEP	Ei mitään (ilman salausta)	Jaettu avain	WEP
Todentamismenetelmä	Salausmenetelmä												
WPA-Personal	TKIP												
	AES												
WPA2-Personal	AES												
Avoin järjestelmä	WEP												
	Ei mitään (ilman salausta)												
Jaettu avain	WEP												
<p>TS-05</p>	<p>Suojaustiedot (SSID/verkkoavain) ovat väärin. Tarkista SSID- ja suojaustiedot (verkkoavain). Jos reitittimesi käyttää WEP-salausta, anna käytössä oleva avain ensimmäiseksi WEP-avaimeksi. Tämä Brother-laite tukee vain ensimmäistä WEP-avainta.</p> <p>Vahvista katsomalla <i>Näin saat selville langattoman yhteyden suojaustiedot (SSID ja verkkoavain)</i> sivulla 28.</p>												
<p>TS-06</p>	<p>Langattoman yhteyden suojaustiedot (todentamismenetelmä/salausmenetelmä/verkkoavain) ovat väärin. Tarkista langattoman yhteyden suojaustiedot (todentamismenetelmä/salausmenetelmä/verkkoavain) TS-04-kohdan taulukosta. Jos reitittimesi käyttää WEP-salausta, anna käytössä oleva avain ensimmäiseksi WEP-avaimeksi. Tämä Brother-laite tukee vain ensimmäistä WEP-avainta.</p> <p>Vahvista katsomalla <i>Näin saat selville langattoman yhteyden suojaustiedot (SSID ja verkkoavain)</i> sivulla 28.</p>												
<p>TS-07</p>	<p>Laite ei havaitse langatonta tukiasemaa/reititintä, jossa on WPS tai AOSS™ käytössä.</p> <p>Jos haluat määrittää langattoman yhteyden asetukset käyttämällä WPS:ää tai AOSS™:ää, sinun on käytettävä sekä laitettasi että langatonta tukiasemaa/reititintä. Varmista, että langaton tukiasema/reititin tukee WPS:ää tai AOSS™:ää ja yritä uudestaan.</p> <p>Jos et tiedä, miten langatonta tukiasemaa/reititintä käytetään WPS:n tai AOSS™:n avulla, perehdy langattoman tukiaseman/reitittimen mukana toimitettuihin ohjeisiin, kysy langattoman tukiaseman/reitittimen valmistajalta tai kysy verkonvalvojalta.</p> 												
<p>TS-08</p>	<p>Laite havaitsi kaksi tai useampia langattomia tukiasemia, joissa on WPS tai AOSS™ käytössä.</p> <ul style="list-style-type: none"> - Varmista, että toiminta-alueella vain yhdessä langattomassa tukiasemassa/reitittimessä on WPS- tai AOSS™-menetelmä käytössä ja yritä uudestaan. - Yritä käynnistää uudestaan muutaman minuutin kuluttua, jotta muut tukiasemat eivät aiheuttaisi häiriöitä. 												

Ohjainten ja ohjelmien asentaminen (Windows® 2000 Professional/XP/XP Professional x64 Edition/ Windows Vista®/Windows® 7)

18 Ennen asennusta

- a** Varmista, että tietokoneeseen on kytketty virta ja että olet kirjautunut sisään järjestelmänvalvojan käyttöoikeuksin.

! TÄRKEÄÄ

- Uusimmat ohjaimet ja tiedot saat osoitteesta <http://solutions.brother.com/>
- Jos tietokoneessa on käynnissä ohjelmia, sulje ne.
- Näytöt saattavat olla erilaisia eri käyttöjärjestelmissä.

19 MFL-Pro Suiten asentaminen

- a** Aseta laitteen mukana toimitettu CD-ROM-asennuslevy CD-ROM-asemaan. Jos näyttöön tulee ikkuna, jossa kysytään mallin nimeä, valitse oma mallisi. Jos näyttöön tulee kielivalintaikkuna, valitse suomi.



Vinkki

Jos Brother-näyttö ei tule esiin automaattisesti, mene kohtaan **Oma tietokone (Tietokone)**, kaksoisnapsauta CD-ROM-kuvaketta ja sitten **start.exe**-tiedostoa.

b

CD-ROM-levyn päävalikko tulee näyttöön. Napsauta **Asenna MFL-Pro Suite** ja napsauta sitten **Kyllä**, jos hyväksyt käyttöoikeussopimukset. Noudata näytön ohjeita.



Vinkki

- Kun näyttöön tulee tämä ikkuna, napsauta **OK** ja käynnistä tietokone uudelleen.

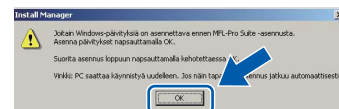

- Jos asennus ei jatku automaattisesti, avaa päävalikko uudelleen avaamalla ja sulkemalla CD-ROM-levyasema tai kaksoisnapsauttamalla **start.exe**-tiedostoa levyn juurihakemistossa. Jatka MFL-Pro Suiten asentamista vaiheesta **b**.
- Jos olet Windows Vista®- tai Windows® 7 -käyttäjä ja näyttöön tulee **Käyttäjätilien valvonta**, napsauta **Salli** tai **Kyllä**.



- c Valitse **Langaton verkkoyhteys** ja napsauta sen jälkeen **Seuraava**.

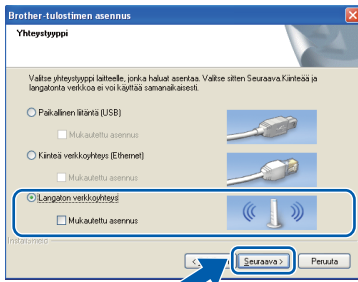

- d Kun tämä näyttö tulee esiin, valitse **Muuta palomuurin porttiasetuksia siten, että verkkoyhteys on mahdollinen ja jatka asennusta. (Suositeltu vaihtoehto)**. Napsauta **Seuraava**. (Ei koske Windows® 2000 -käyttäjiä)

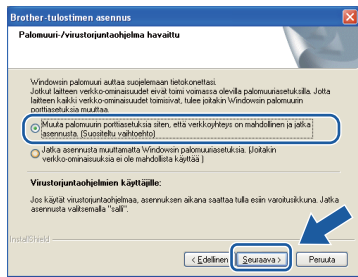

Jos käytössä on muu kuin Windows®-palomuri tai Windows®-palomuri ei ole käytössä, tämä näyttö saattaa tulla esiin.

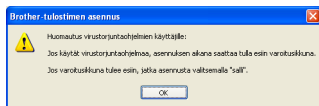

Katso lisätietoja seuraavien verkkoporttien lisäämisestä palomuuriohjelman mukana toimitetuista ohjeista.

- Lisää UDP-portti 54925 verkkoskannausta varten.
- Lisää UDP-portti 54926 verkko-PC-Fax-vastaanottoa varten.
- Mikäli sinulla on vielä ongelmia verkkoyhteyden kanssa, lisää UDP-portti 137.

- e Valitse laite luettelosta ja napsauta sitten **Seuraava**.

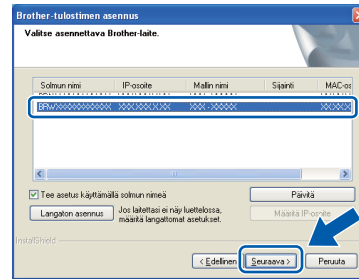

Vinkki

- Jos langattomien asetusten määrittäminen epäonnistuu, langattoman laitteen ohjattu asennus tulee näkyviin MFL-Pro Suiten asennuksen aikana. Vahvista asetukset noudattamalla näytön ohjeita. Jos tämä virhe esiintyy, palaa vaiheeseen **16-a** sivu 25 ja tee langattoman yhteyden asetukset uudelleen.



- Jos käytät WEP-salausta ja nestekidenäytössä näkyy **Kytkeyty**, mutta laitetta ei löydy, varmista, että olet syöttänyt WEP-avaimen oikein. WEP-avain on merkkikokoriippuvainen.

- f** Brother-ohjainten asennus alkaa automaattisesti. Asennusikkunat tulevat näyttöön toinen toisensa jälkeen.

TÄRKEÄÄ

ÄLÄ sulje näitä ikkunoita asennuksen aikana. Ikkunoiden esiin tulemiseen saattaa kulua muutama sekunti.

**Vinkki**

*Windows Vista®- ja Windows® 7 -käyttäjät: kun Windowsin suojaus -näyttö tulee esiin, valitse valintaruutu ja suorita asennus loppuun napsauttamalla **Asenna**.*

- g** Kun **Käyttöoppaat**-ikkuna näkyy näytössä, napsauta **Katso oppaat Internetissä** -painiketta, jos haluat ladata oppaat, ja noudata näytön ohjeita. Voit myös katsella oppaita CD-ROM-opaslevyllä.

- h** Kun **Internet-rekisteröinti**-ikkuna tulee näyttöön, tee valintasi ja noudata näytön ohjeita.

- i** Jos et halua asettaa laitettasi oletuskirjoittimeksi, poista valinta **Aseta oletuskirjoittimeksi**.

20 Lopettaminen ja käynnistäminen uudelleen

- a** Käynnistä tietokone uudelleen napsauttamalla **Valmis**. Kun käynnistät tietokoneen uudelleen, sinun on kirjauduttava sisään järjestelmänvalvojan käyttöoikeuksiin.

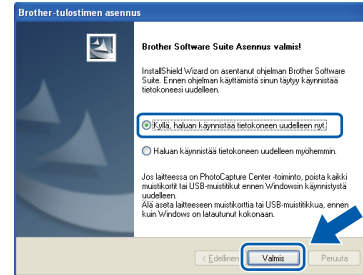
**Vinkki**

- Jos ohjelmiston asennuksen aikana tulee esiin virheviesti, suorita **Asennusdiagnoositiikka**, joka sijaitsee kohdassa **Käynnistä/ Kaikki ohjelmat/Brother/MFC-JXXX** (jossa MFC-JXXX on mallisi nimi).
- Tietokoneen suojausasetukset saattavat aiheuttaa sen, että Windowsin suojauksen tai virusten torjuntaohjelman ikkuna avautuu laitetta tai sen ohjelmistoa käytettäessä. Valitse ikkunasta vaihtoehto **Salli**.

- b** Valitse **Tarkista onko laiteohjelmiston päivityksiä** -ikkunassa haluamasi laiteohjelmiston päivitysasetus ja napsauta **OK**.

**Vinkki**

Laiteohjelmiston päivitykseen tarvitaan Internet-yhteys.



21 MFL-Pro Suiten asentaminen muihin tietokoneisiin (tarvittaessa)

Jos haluat käyttää Brother-laitetta useammassa verkon tietokoneissa, asenna MFL-Pro Suite kuhunkin tietokoneeseen. Siirry vaiheeseen **18** sivulla 30.

Vinkki

Verkkokäyttöoikeus (Windows®)

Laitteeseen sisältyy enintään kahden käyttäjän verkkokäyttöoikeus. Lisenssin mukaan MFL-Pro Suite ja ScanSoft™ PaperPort™ 11SE voidaan asentaa enintään kahteen verkossa olevaan tietokoneeseen. Jos haluat käyttää ScanSoft™ PaperPort™ 11SE -ohjelmaa useammassa kuin kahdessa tietokoneessa, hanki Brother NL-5 pack, joka on enintään viiden lisäkäyttäjän verkkokäyttöoikeussopimus. Jos haluat hankkia NL-5 packin, ota yhteys valtuutettuun Brother-jälleenmyyjään tai Brotherin asiakaspalveluun.

Valmis Asennus on nyt valmis.

Siirry seuraavaan vaiheeseen

Siirry kohtaan Valinnaisten sovellusten asentaminen sivu 36.

Vinkki

- Jos määrität IP-osoitteen laitetta varten, ohjauspaneelissa Boot Method -asetukseksi on valittava Static. Lisätietoja on CD-ROM-opaslevyllä olevassa Verkkokäyttäjän oppaassa.
- **XML Paper Specification -tulostinohjain**
XML Paper Specification -tulostinohjain on sopivin ohjain tulostettaessa sovelluksista, jotka hyödyntävät XML Paper Specification -asiakirjoja. Lataa uusin ohjain Brother Solutions Centeristä osoitteessa <http://solutions.brother.com/>



Ohjainten ja ohjelmien asentaminen (Mac OS X 10.4.11, 10.5.x, 10.6.x)

18 Ennen asennusta

- a** Varmista, että laitteeseen ja Macintosh-tietokoneeseen on kytketty virta. Sinun on kirjaututtava sisään järjestelmänvalvojan käyttöoikeuksin.

! TÄRKEÄÄ

- Saat käyttämäsi Mac OS X -version uusimmat ohjaimet ja tiedot osoitteesta <http://solutions.brother.com/>
- Jos käytät Mac OS X -versiota 10.4.0 - 10.4.10, päivitä Mac OS X -versioon 10.4.11 - 10.6.x.

19 MFL-Pro Suiten asentaminen

- a** Aseta laitteen mukana toimitettu CD-ROM-asennuslevy CD-ROM-asemaan.
- b** Aloita asennus kaksoisosoittamalla kuvaketta **Start Here OSX** (Käynnistä tästä OSX).



- c** Valitse **Langaton verkkoyhteys** ja osoita sitten **Seuraava**.

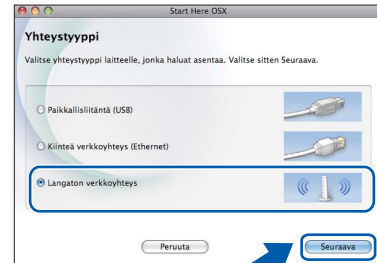

- d** Brother-ohjelmisto etsii Brother-laitetta langattomasta verkosta. Jos laite on määritetty käyttämäsi verkkoa varten, valitse asennettava laite luettelosta ja osoita **Seuraava**.

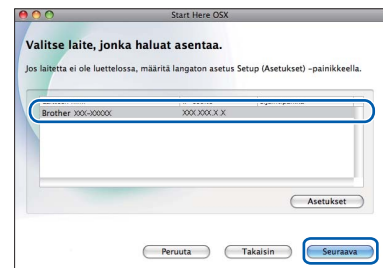

Vinkki

Jos langattomien asetusten määrittäminen epäonnistuu, langattoman laitteen ohjattu asennus tulee näkyviin MFL-Pro Suiten asennuksen aikana. Vahvista asetukset noudattamalla näytön ohjeita. Jos tämä virhe esiintyy, palaa vaiheeseen 16-a sivu 25 ja tee langattoman yhteyden asetukset uudelleen.





- e Odota, sillä ohjelmiston asennus kestää jonkin aikaa. Kun asennus on valmis, näkyviin tulee tämä ikkuna.

Valitse laite luettelosta ja osoita sitten **OK**.

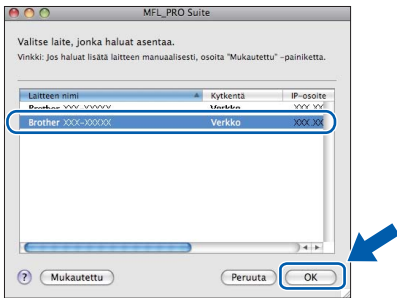

Vinkki

Jos tämä ikkuna aukeaa, osoita **OK**.

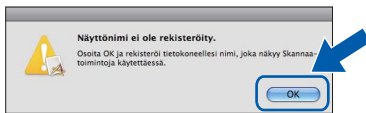

Anna Macintosh-tietokoneen korkeintaan 15 merkin mittainen **Näyttönimi** ja osoita **OK**. Siirry vaiheeseen **f**.

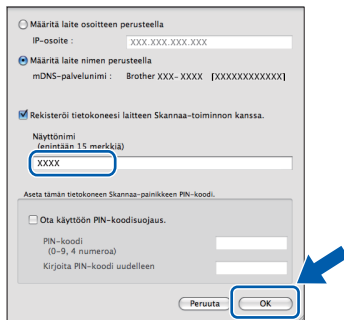

Kun **SCAN**-näppäintä painetaan ja skannaustoiminto valitaan, annettu nimi näkyy laitteen nestekidenäytössä. (Lisätietoja on CD-ROM-opaslevyllä olevan Ohjelmiston käyttöoppaan kohdassa Verkkoskannaus (Mallit, joissa verkkotuki on mukana).)

- f Kun alla oleva näyttö tulee esiin, osoita **Seuraava**.

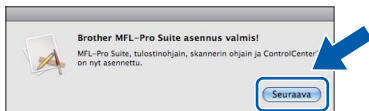

- g Kun **Brotherin tekninen tuki** -ikkuna tulee näkyviin, lopeta asennus osoittamalla **Sulje** tai siirry vaiheeseen **20**.

20 Lataa ja asenna Presto! PageManager

Presto! PageManager -ohjelman asentaminen lisää Brother ControlCenter2 -ohjelmaan tekstintunnistustoiminnon. Valokuvia ja asiakirjoja on helppo skannata, jakaa ja järjestää Presto! PageManager -ohjelmalla.

- a Siirry Presto! PageManager -ohjelman lataussivustolle osoittamalla **Presto! PageManager** -symbolia ja noudata näytön ohjeita.

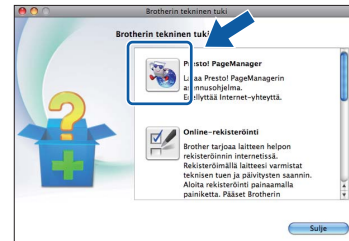

21 MFL-Pro Suiten asentaminen muihin tietokoneisiin (tarvittaessa)

Jos haluat käyttää Brother-laitetta useammissa verkko tietokoneissa, asenna MFL-Pro Suite kuhunkin tietokoneeseen. Siirry vaiheeseen **18** sivulla 34.

Valmis Asennus on nyt valmis.

Vinkki

Jos määrität IP-osoitteen laitetta varten, ohjauspaneelissa **Boot Method** -asetukseksi on valittava **Static**. Lisätietoja on CD-ROM-opaslevyllä olevassa Verkkokäyttäjän oppaassa.

1

Reallusion, Inc:n tukeman FaceFilter Studio / BookScanin ja Whiteboard Suiten asentaminen

FaceFilter Studio on helppokäyttöinen reunattomien valokuvien tulostussovellus. FaceFilter Studion avulla voit myös muokata valokuvien tietoja ja lisätä niihin tehosteita, kuten punasilmäisyyden poiston tai ihonvärin korostuksen.

BookScan Enhancer -ohjelmisto korjaa kirjoista skannatut kuvat automaattisesti.

Whiteboard Enhancer -ohjelmisto puhdistaa ja korostaa tussitaulukuvien tekstiä ja kuvia.

! TÄRKEÄÄ

- Laitteen on oltava päällä ja kytkettynä tietokoneeseen.
- Tietokoneen on oltava yhteydessä Internetiin.
- Varmista, että olet kirjautunut sisään järjestelmänvalvojan oikeuksin.
- Tätä sovellusta ei voida käyttää Windows Server® 2003/2008 -sarjan käyttöjärjestelmissä.

- Avaa päävalikko uudelleen avaamalla ja sulkemalla CD-ROM-levyasema tai kaksoinapsauttamalla **start.exe**-tiedostoa levyn juurihakemistossa.
- CD-ROM-levyn päävalikko tulee näyttöön. Valitse kieli ja napsauta sitten **Muita ohjelmia**.



- Napsauta asennettavan sovelluksen painiketta.

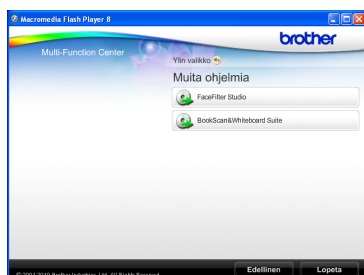

- Palaa **Muita ohjelmia** -näyttöön, jos haluat asentaa lisää ohjelmia.

2

FaceFilter Studio Help (Ohje) -toiminnon asentaminen

Saat ohjeet FaceFilter Studion asentamista varten, kun lataat ja asennat FaceFilter Studio Help (Ohje) -ohjelman.

- Käynnistä FaceFilter Studio valitsemalla tietokoneesta **Käynnistä/Kaikki ohjelmat/Reallusion/FaceFilter Studio**.
- Napsauta  -painiketta näytön oikeassa yläreunassa.
- Siirry Reallusionin web-sivuston päivitysosaan napsauttamalla **Check for updates** (Tarkista päivitykset).



- Napsauta **Download** (Lataa) -painiketta ja valitse kansio, johon tallennat tiedoston.
- Sulje FaceFilter Studio, ennen kuin käynnistät FaceFilter Studio Help (Ohje) -asennusohjelman. Kaksoinapsauta määrittämääsi kansioon ladattua tiedostoa ja noudata näytön asennusohjeita.



Vinkki

*Kun haluat näyttää täydellisen FaceFilter Studio -ohjeen, valitse tietokoneesta **Käynnistä/Kaikki ohjelmat/Reallusion/FaceFilter Studio/FaceFilter Studio Help**.*

Verkkoasetusten palauttaminen tehdasasetuksiin

Jos haluat palauttaa kaikki sisäisen tulostus- ja skannauspalvelimen verkkoasetukset tehtaalla säädettyihin oletusasetuksiin, noudata seuraavia ohjeita.

- a** Varmista, ettei laite suorita parhaillaan jotain tehtävää. Irrota sen jälkeen laitteesta kaikki kaapelit (sähköjohtoa lukuun ottamatta).
- b** Paina **Menu**.
- c** Paina **▲** tai **▼** ja valitse **Verkko**.
Paina **OK**.
- d** Paina **▲** tai **▼** ja valitse **Verkon nollaus**.
Paina **OK**.
- e** Paina **1** ja valitse **Kyllä**.
- f** Paina **1** ja valitse **Kyllä**.
- g** Laite käynnistyy uudelleen. Kun se on käyttövalmis, kytke kaapelit takaisin paikoilleen.

Langattomien asetusten tekstin syöttö

Useimpiin näppäimiin on painettu kolme tai neljä kirjainta. Näppäimiin **0**, **#** ja ***** ei ole painettu kirjaimia, koska niillä kirjoitetaan erikoismerkkejä.

Saat haluamasi kirjaimen painamalla toistuvasti oikeaa numeronäppäintä.

Langattoman verkon asetusten määrittäminen

Paina näppäintä	Yhden kerran	Kaksi kertaa	Kolme kertaa	Neljä kertaa	Viisi kertaa	Kuusi kertaa	Seitsemän kertaa	Kahdeksan kertaa
2	a	b	c	A	B	C	2	a
3	d	e	f	D	E	F	3	d
4	g	h	i	G	H	I	4	g
5	j	k	l	J	K	L	5	j
6	m	n	o	M	N	O	6	m
7	p	q	r	s	P	Q	R	S
8	t	u	v	T	U	V	8	t
9	w	x	y	z	W	X	Y	Z

Välilyöntien lisääminen

Kun haluat lisätä nimeen välilyönnin, paina **►** kaksi kertaa, kun kohdistin on kirjainten välissä.

Virheiden korjaaminen

Jos syötit väärän kirjaimen ja haluat vaihtaa sen, siirrä kohdistin väärän kirjaimen alle painamalla **◀** tai **►** ja paina **Clear**. Syötä oikea merkki uudelleen. Voit myös siirtyä taaksepäin ja lisätä kirjaimia.

Kirjainten toistaminen

Jos haluat syöttää kirjaimen, joka on samassa näppäimessä kuin edellinen kirjain, paina **►** ja siirrä kohdistinta oikealle, ennen kuin painat näppäintä uudelleen.

Erikoismerkit ja symbolit

Paina *****, **#** tai **0** toistuvasti, kunnes näet haluamasi erikoismerkin tai symbolin.

Paina ***** merkeille (välilyönti) ! " # \$ % & ' () * + , - . /



Paina **#** merkeille : ; < = > ? @ [] ^ _

Paina **0** merkeille 0 \ { | } ~

Vaihdettavat tarvikkeet

Nestekidenäyttöön tulee virheviesti, kun on aika vaihtaa värikasetit. Katso lisätietoja laitteen värikaseteista osoitteesta <http://www.brother.com/original/> tai ota yhteys Brother-jälleenmyyjään.

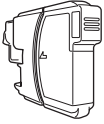
Värikasetti

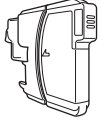
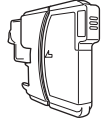
Musta LC1100BK	Keltainen LC1100Y	Syaani LC1100C	Magenta LC1100M
			

Mikä Innobella™ on?

Innobella™ on alkuperäisten Brother-tarvikkeiden tuotemerkki. Nimi "Innobella™" tulee sanoista "Innovation" (innovaatio) ja "Bella" (kaunis italiaksi). Se edustaa innovatiivista teknologiaa, joka tuottaa kauniita ja kestäviä tulosteita.



Tavaramerkit

Brother-logo on Brother Industries, Ltd:n rekisteröity tavaramerkki.

Brother on Brother Industries, Ltd:n rekisteröity tavaramerkki.

Multi-Function Link on Brother International Corporationin rekisteröity tavaramerkki.

Windows Vista on Microsoft Corporationin rekisteröity tavaramerkki tai tavaramerkki Yhdysvalloissa ja muissa maissa.

Microsoft, Windows, Windows Server ja Internet Explorer ovat Microsoft Corporationin rekisteröityjä tavaramerkkejä Yhdysvalloissa ja/tai muissa maissa.

Apple, Macintosh ja Safari ovat Apple Inc:n tavaramerkkejä, jotka on rekisteröity Yhdysvalloissa ja muissa maissa.

Nuance, Nuance-logo, PaperPort ja ScanSoft ovat Nuance Communications, Inc:n tai sen tytäryhtiöiden tavaramerkkejä tai rekisteröityjä tavaramerkkejä Yhdysvalloissa ja/tai muissa maissa.

FaceFilter Studio on Reallusion, Inc:n tavaramerkki.

AOSS on Buffalo Inc:n tavaramerkki.

Wi-Fi, WPA, WPA2, Wi-Fi Protected Access ja Wi-Fi Protected Setup ovat joko Wi-Fi Alliancen tavaramerkkejä tai rekisteröityjä tavaramerkkejä Yhdysvalloissa ja/tai muissa maissa.

Jokaisella yhtiöllä, jonka ohjelmiston nimi on mainittu tässä käyttöoppaassa, on erityinen ohjelmiston käyttöoikeussopimus.

Kaikki Brother-tuotteissa näkyvät yritysten kaupanimet ja tuotenimet, niihin liittyvät asiakirjat ja muu aineisto ovat kaikki kyseisten yritysten tavaramerkkejä tai rekisteröityjä tavaramerkkejä.

Laadinta ja julkaisu

Tämä käyttöopas on laadittu ja julkaistu Brother Industries, Ltd:n valvonnassa, ja se sisältää tuotteen uusimman kuvauksen ja tekniset tiedot. Tämän käyttöohjeen sisältöä ja tuotteen teknisiä tietoja voidaan muuttaa ilman erillistä ilmoitusta.

Brother pidättää oikeuden muuttaa tässä mainittuja teknisiä tietoja ja aineistoa siitä ilmoittamatta, eikä vastaa mistään vahingoista (mukaan lukien välilliset vahingot), jotka aiheutuvat luottamuksesta esitettyyn aineistoon, mukaan lukien painovirheet tai muut julkaisuun liittyvät virheet, kuitenkin niihin rajoittumatta.

Tekijänoikeudet ja lisenssit

©2010 Brother Industries, Ltd. Kaikki oikeudet pidätetään.

Tämä tuote sisältää seuraavien yritysten kehittämiä ohjelmistoja:

©1983-1998 PACIFIC SOFTWARES, INC.

Tämä tuote sisältää KASAGO TCP/IP -ohjelmiston, jonka on kehittänyt ZUKEN ELMIC, Inc.

©2008 Devicescape Software, Inc.



**BROTHER
CREATIVECENTER**

Hae innoitusta. Kaksoisnapsauta Brother CreativeCenter -kuvaketta työpöydälläsi, niin pääset käyttämään ILMAISTA sivustoa, joka sisältää monia ideoita ja apuvälineitä henkilökohtaiseen ja ammattimaiseen käyttöön.



<http://www.brother.com/creativecenter/>