

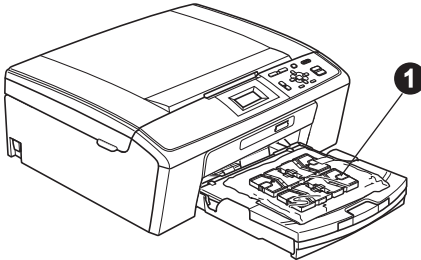





Makineyi kullanmadan önce lütfen doğru kurulum ve montaj için bu Hızlı Kurulum Kılavuzu'nu okuyun.

⚠ UYARI	UYARI engellenmemesi halinde ölümlü veya ciddi yaralanmalarla sonuçlanabilecek potansiyel tehlikeli bir durumu ifade eder.
⚠ DİKKAT	DİKKAT engellenmemesi halinde küçük veya orta seviyede yaralanmalarla sonuçlanabilecek potansiyel tehlikeli bir durumu ifade eder.

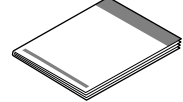
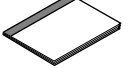
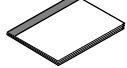
1

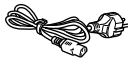
Makineyi ambalajından çıkarın ve parçalarını kontrol edin

		 <p>Kutu İçi Mürekkep Kartuşları [x4]</p>	<p>Siyah Sarı Cyan Magenta (Yedek kartuşun yaklaşık %65'i kadar çıktı kapasitesi) Ayrıntılar için <i>Basit Kullanım Kılavuzu</i>'ndaki <i>Sarf malzemeleri</i> kısmına bakın.</p>	 <p>Hızlı Kurulum Kılavuzu</p>
 <p>Basit Kullanım Kılavuzu</p>	 <p>Güvenlik ve Yasal Bilgiler Kitapçığı</p>	 <p>Yükleme CD-ROM'u Dokümantasyon CD-ROM'u</p>	 <p>Elektrik Kablosu</p>	 <p>USB Arayüz Kablosu</p>

⚠ UYARI

Makinenizin ambalajlanmasında plastik torbalar kullanılmıştır. Boğulma tehlikesini önlemek için bu torbaları bebek ve çocukların ulaşamayacağı bir yerde saklayın.

- a** Makineyi kaplayan ve LCD ekran üzerindeki koruyucu bant ve filmi çıkarın.
- b** Mürekkep kartuşlarını içeren plastik torbayı **1** kağıt tepsisinin üst kısmından çıkarın.
- c** Eksik parça olmadığını kontrol edin.

📝 Not

- Kutudan çıkan parçalar bulunduğunuz ülkeye göre değişebilir.
- Herhangi bir sebeple makinenizi taşımanız gerektiğinde kullanmak üzere tüm ambalaj malzemelerini ve kutuyu saklayın.
- Lütfen USB bağlantısı için ürünle birlikte verilen USB kablosunu kullanın.

USB kablosu

Lütfen 2 metreden uzun olmayan bir USB 2.0 kablosu (Tip A/B) kullandığınızdan emin olun.

2

Düz A4 kağıt yükleyin

- a** Kağıt tepsisini ❶ çekerek makineden tamamen çıkarın.

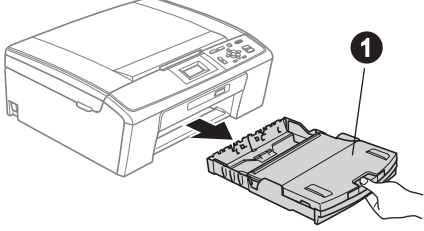

- b** Çıkan kağıt tepsi kapağını ❶ kaldırın.

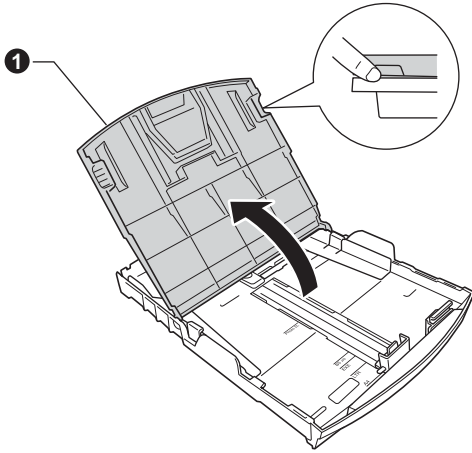

- c** Kağıt boyutuna uygun hale getirmek üzere, her iki elinizle kağıt yan kılavuzları ❶ ve ardından kağıt uzunluk kılavuzuna ❷ hafifçe bastırarak kaydırın.

Kağıt yan kılavuzları ❶ ile kağıt uzunluk kılavuzunun ❷ üzerindeki üçgen şeklindeki işaretlerin ❸ kullandığınız kağıt boyutu işareti ile aynı hizada olduğunu kontrol edin.

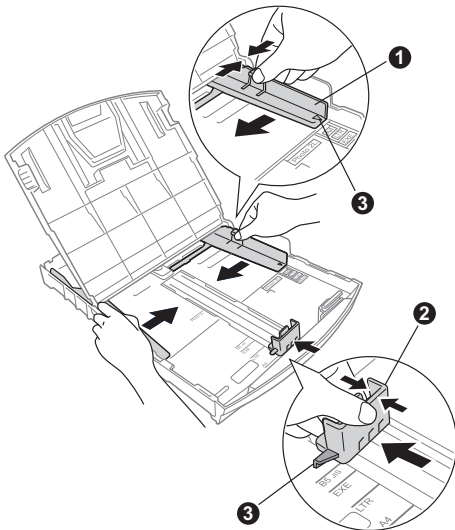

- d** Kağıt sıkışmalarını ve hatalı beslemeleri önlemek için kağıt desteğini iyice havalandırın.

- e** Kağıdı, yazdırılacak tarafı aşağı bakacak ve üst kenarı önce girecek şekilde yavaşça kağıt tepsisine yerleştirin. Kağıdın tepside düz durup durmadığını kontrol edin.

! ÖNEMLİ

Kağıdı fazla ileri İTMEYİN.

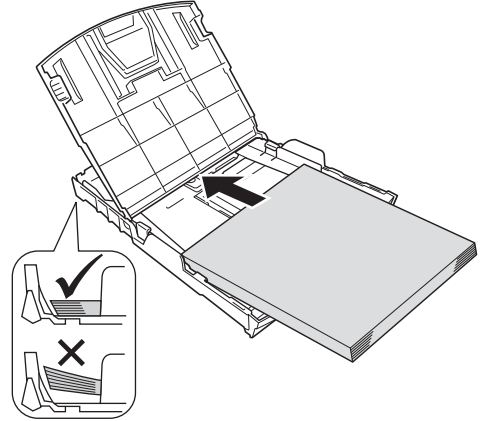

- f** Kağıt yan kılavuzlarını kağıt boyutuna uygun olarak dikkatli bir şekilde ayarlayın. Kağıt yan kılavuzlarının kağıdın kenarlarına dokunduğunu kontrol edin.

- g** Çıkan kağıt tepsi kapağını kapatın.

- h** Kağıt tepsisini yavaşça iterek makineye takın.

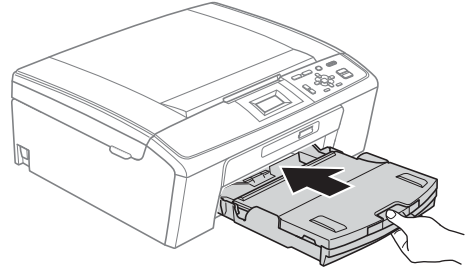

- i** Kağıt tepsisini yerinde tutarken, kağıt desteğini ❶ tık sesi duyuluncaya kadar dışarı çekin ve kağıt destek kapağını ❷ açın.

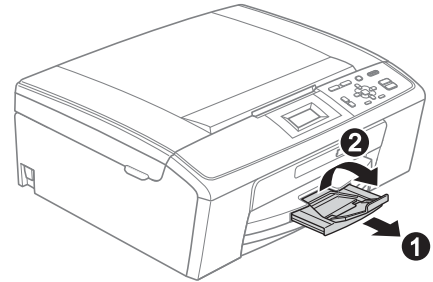

3

Elektrik kablosunu bağlayın

! ÖNEMLİ

USB kablosunu henüz BAĞLAMAYIN (USB kablosu kullanıyorsanız).

- a Elektrik kablosunu bağlayın.

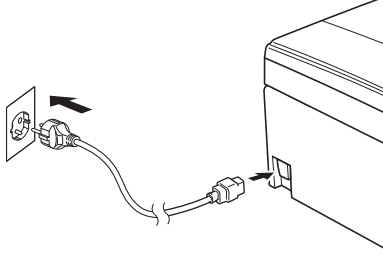

! UYARI

Makine, topraklı bir prize takılmalıdır.

Not

Kumanda paneli üzerindeki Uyarı LED'i mürekkep kartuşları takılıncaya kadar açık kalacaktır.

4

Dilinizi seçin

- a Dilinizi seçmek için ▲ ya da ▼ tuşuna basın ve **Tamam** tuşuna basın.

- b Yes (Evet) veya No (Hayır)'ı seçmek için ▲ veya ▼ tuşuna ve **Tamam** tuşuna basın.

 Yanlış dili ayarlarsanız, tarihi ve saati ayarladıktan sonra dili değiştirebilirsiniz. (Ayrıntılar için, dokümantasyon CD-ROM'undaki Gelişmiş Kullanım Kılavuzu bölüm 1'deki LCD dilinin değiştirilmesi konusunu inceleyin.)

5

Mürekkep kartuşlarını takın

! DİKKAT

Gözünüze mürekkep kaçarsa derhal bol su ile yıkayın ve tahriş etmesi durumunda doktora danışın.

- a Makinenin açık olduğundan emin olun. LCD ekranda Mürekkep kartuşu Yok mesajı görüntülenir.

- b Mürekkep kartuşu kapağını ❶ açın.

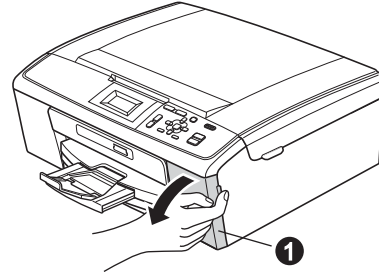

- c Yeşil koruyucu parçayı ❶ çıkarın.

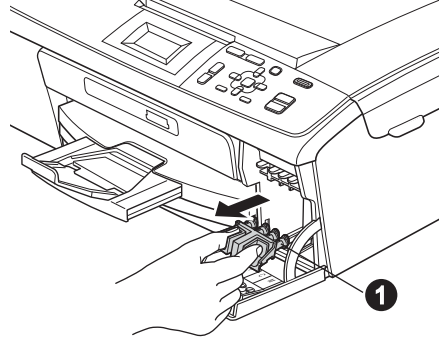

Not

Yeşil koruyucu parçayı atmayın. Daha sonra makineyi taşırsanız bu parçaya ihtiyacınız olacaktır.

- d Mürekkep kartuşunu ambalajından çıkarın.

Not

Makinenizle ilk kez gelen Kutu İçi Mürekkep Kartuşları'nı taktığınızdan emin olun.

- e** Vakum contasını açmak için koruyucu sarı kapağın üzerindeki yeşil düğmeyi saat yönünde tık sesi duyuluncaya kadar çevirin, ardından kapağı ❶ çıkarın.

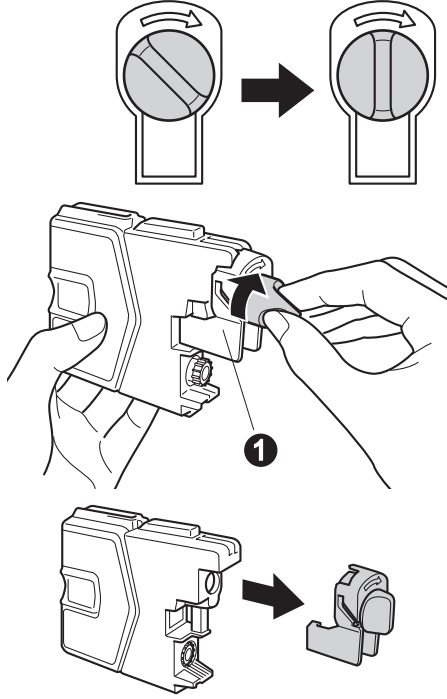

- f** Aşağıdaki şekilde gösterildiği gibi kartuş rengiyle ❷ kol ❶ renginin aynı olmasına dikkat edin.

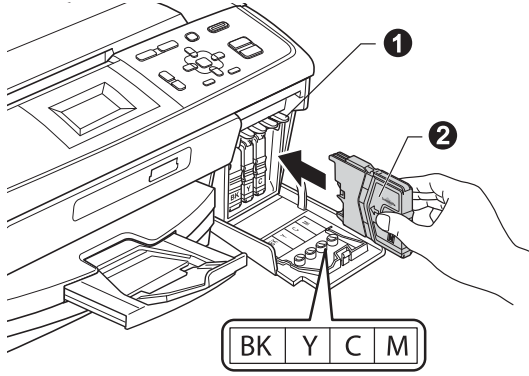

- g** Her bir mürekkep kartuşunu etiket üzerindeki okla aynı yönde takın.

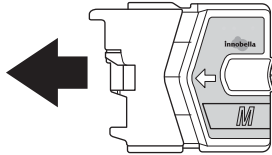

- h** Mürekkep kartuşunu tık sesi gelinceye kadar yavaşça itin. Tüm mürekkep kartuşları takıldıktan sonra mürekkep kartuşu kapağını kapatın.

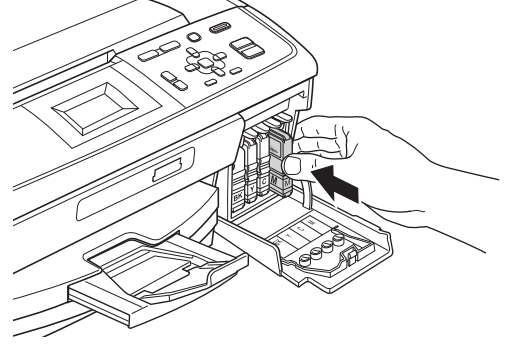

Not

Makine baskı için mürekkep kanalı sistemini hazırlayacaktır. Bu işlem yaklaşık dört dakika sürecektir. İşlem bitmeden makineyi kapatmayın.

6

Baskı kalitesini kontrol edin

- a** Hazırlık işlemi tamamlandığında LCD ekranda Kağıdı Ayarla ve Başlat'a Bas mesajı görüntülenir.
Renkli Başlat'a basın.
- b** Sayfadaki dört adet renkli bloğun **1** kalitesini kontrol edin. (siyah/sarı/cyan/magenta)

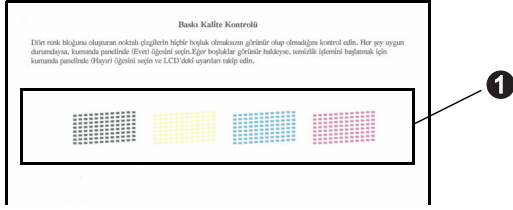

- c** Çizgilerin tümü net ve görülebilir durumdaysa kalite kontrolünü tamamlamak için **+** (Evet) düğmesine basın ve **7** no'lu adıma geçin.

Tamam

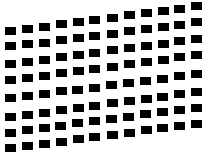

Eksik kısa çizgiler varsa **-** (Hayır) öğesine basın ve LCD ekranda gösterilen adımları takip edin.

Kötü

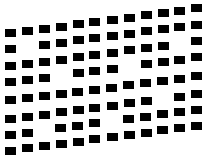

7

LCD kontrastını ayarlayın (gerekirse)

LCD'yi okumada zorluk çekiyorsanız kontrast ayarını değiştirmeyi deneyin.

- a** Menü düğmesine basın.
- b** Genel Ayarlar'ı seçmek için **▲** ya da **▼** düğmesine tuşuna basın.
Tamam'a basın.
- c** LCD Ayarları'nı seçmek için **▲** veya **▼** tuşuna basın.
Tamam'a basın.
- d** LCD Kontrast'ı seçmek için **▲** veya **▼** tuşuna basın.
Tamam'a basın.
- e** Kontrast seviyesini seçmek için **◀** veya **▶** tuşuna basın.
Tamam'a basın.
- f** Durdur/Çık'a basın.

8

Tarih ve saati ayarlayın

Tarihin ve saatin ayarlanması, makinenin baskı kafasını düzenli olarak temizlemesini ve en iyi baskı kalitesini korumasını sağlayacaktır. Makinenin, Ortama Tarama özelliğini kullanarak oluşturulan dosyalara isim vermesini de sağlar.

- a** **Menü** düğmesine basın.
- b** İlk Kurulum'u seçmek için ▲ veya ▼ tuşuna basın.
Tamam'a basın.
- c** Tarih ve Saat'i seçmek için ▲ veya ▼ tuşuna basın.
Tamam'a basın.
- d** Yılın son iki basamağını girmek için, ▲, ▼, ◀ veya ▶ tuşuna basarak bir rakam seçin ve **Tamam'a** basın. Yılı kaydetmek için, ▲, ▼, ◀ veya ▶ tuşuna basarak **OK** ögesini seçin ve **Tamam'a** basın.



(ör. 2010 için 1 0 girin.)

- e** Ay ve Gün ile 24 saatlik format için bu işlemi tekrar edin.
- f** **Durdur/Çık**'a basın.

9

Bağlantı tipinizi seçin

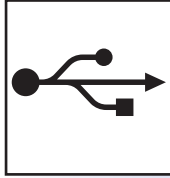
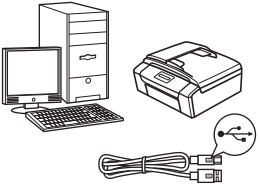

USB arayüz kablosu için

Windows[®], sayfa 8'e gidin
Macintosh, sayfa 12'ye gidin

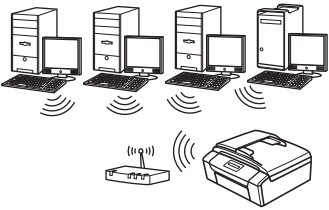

Kablosuz Ağ için

Windows[®] ve Macintosh,
sayfa 14'e gidin

Not

Windows Server[®] 2003/2003 x64 Edition/2003 R2/2003 R2 x64 Edition/2008/2008 R2 için, dokümantasyon CD-ROM'undaki Ağ Kullanım Kılavuzu'nu inceleyin.



USB arayüzü kullanıcıları için (Windows® 2000 Professional/XP/XP Professional x64 Edition/ Windows Vista®/Windows® 7)

10 Kurmadan önce

- a** Bilgisayarınızın AÇIK olduğundan ve oturumu Yönetici haklarıyla açtığınızdan emin olun.

! ÖNEMLİ

- USB kablosunu henüz BAĞLAMAYIN.
- En güncel sürücüler ve bilgi için, <http://solutions.brother.com/> adresini ziyaret edin.
- Çalışan program varsa kapatın.
- İşletim sisteminize bağlı olarak ekranlar değişebilir.

11 MFL-Pro Suite'i Kurun

- a** CD-ROM sürücünüze verilen yükleme CD-ROM'unu takın. Model adı ekranı açılırsa makinenizi seçin. Dil ekranı açılırsa dilinizi seçin.

Not

Brother ekranı otomatik olarak görüntülenmezse, **Bilgisayarım (Bilgisayar)** öğesine gidin, CD-ROM simgesini çift-tıklayın ve ardından **start.exe**'yi çift-tıklayın.

- b** CD-ROM Üst Menüsü görüntülenir. **MFL-Pro Suite Kur** öğesini tıklayın, ardından Lisans Sözleşmesini kabul ediyorsanız **Evet** öğesini tıklayın. Ekrandaki talimatları izleyin.



Not

- Bu ekran açılırsa bilgisayarınızı yeniden başlatmak için **OK**'i tıklayın.

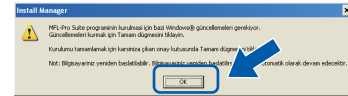

- Kurulum otomatik olarak devam etmezse, CD-ROM'u çıkarıp yeniden takarak veya kök klasöründen **start.exe** programını çift tıklayarak üst menüyü yeniden açın ve MFL-Pro Suite'i kurmak için **b** öğesinden devam edin.
- Windows Vista® ve Windows® 7 için **Kullanıcı Hesabı Denetimi** ekranı görüntülendiğinde, **İzin Ver** veya **Evet** öğesini tıklayın.



- c** Yerel Bağlantı'yı seçin ve İleri'yi tıklayın. Kurulum devam eder.





- d** Bu ekran açıldığında bir sonraki adıma geçin.

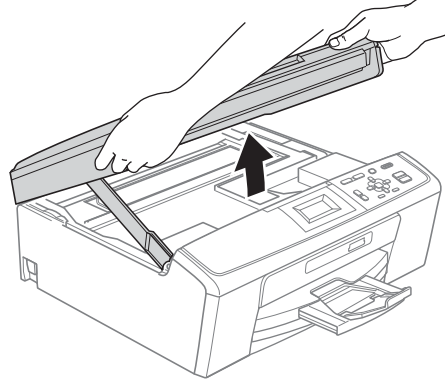

12 USB kablosunu bağlayın

- a** Her iki elinizle makinenin her iki tarafındaki plastik tırnaklardan tutarak açık konumda sıkıca kilitlenceye kadar tarayıcı kapağını kaldırın.



- b** USB kablosunu  simgesi ile belirtilmiş olan USB yuvasına takın. USB yuvasını aşağıdaki şekilde gösterildiği gibi makinenin iç kısmında bulabilirsiniz.

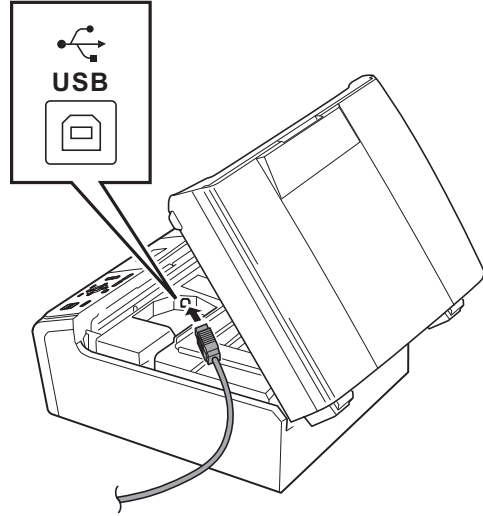

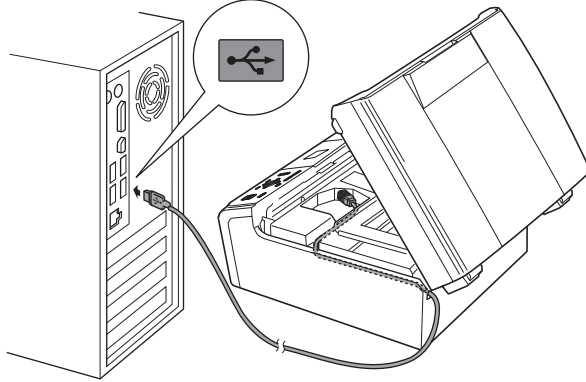

- c** USB kablosunu aşağıda gösterildiği gibi makinenin yanında ve arka kısmında yer alan kablo kanalından geçirin. Daha sonra kabloyu bilgisayarınıza bağlayın.

**! ÖNEMLİ**

Hataya neden olabileceğinden, kablonun kapağın kapanmasına engel olmadığından emin olun.

- d** Kilidi ① açmak için tarayıcı kapağını kaldırın. Tarayıcı kapağı desteğini ② hafifçe aşağı bastırın ve tarayıcı kapağını ③ kapatın.

- e** Kurulum otomatik olarak devam edecektir.

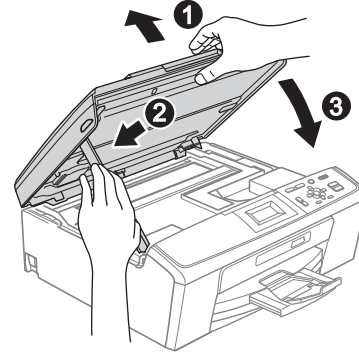

Kurulum ekranları birer birer görüntülenir.

! ÖNEMLİ

Kurulum sırasında ekranlardan hiçbirini iptal ETMEYİN. Tüm ekranların açılması birkaç saniye sürebilir.

- f** **Kullanım Kılavuzları** ekranı görüntülendiğinde, eğer kılavuzları indirmek isterseniz, **Web'deki Kılavuzları Görüntüle**'yi tıklayın ve ekran-talimatlarını takip edin. Dokümantasyon CD-ROM'undaki kılavuzları da görüntüleyebilirsiniz.
- g** **On-Line Kayıt** ekranı görüntülendiğinde seçiminizi yapın ve ekrandaki talimatları izleyin.
- h** Makinenizi Varsayılan yazıcı olarak belirlemek istemiyorsanız, **Varsayılan Yazıcı olarak kurunuz** onay kutusunun işaretini kaldırın.



13

Bitirin ve yeniden başlatın

- a** Bilgisayarınızı yeniden başlatmak için **Son**'u tıklayın.
Bilgisayarınızı yeniden başlattıktan sonra oturumu Yönetici haklarıyla açmanız gerekmektedir.

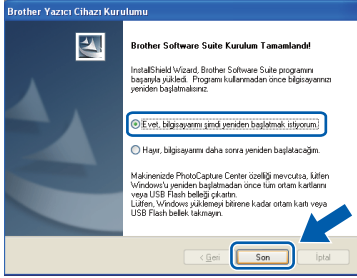

Not

- Yazılım kurulumu sırasında bir hata mesajı görüntülenirse, **Başlat/Tüm Programlar/Brother/DCP-JXXX** (DCP-JXXX model adınızı gösterir) dizininde bulunan **Kurulum Tanıları**'ni çalıştırın.
- Güvenlik ayarlarınıza bağlı olarak, makineyi veya yazılımını kullanırken bir Windows Güvenliği veya antivirüs yazılımı penceresi açılabilir. Lütfen devam etmek için pencereye izin veya onay verin.

- b** **Firmware Güncellemeleri için Kontrol Et** ekranında, istediğiniz firmware güncelleme ayarını seçin ve **Tamam**'ı tıklayın.

Not

Aygıt yazılımı güncellemesi için internet erişimi gerekmektedir.

Son

Kurulum tamamlandı.

Şimdi şuraya gidin:

Sayfa 26'da yer alan **İsteğe Bağlı Uygulamaları Kurun** kısmına geçin.

Not

XML Paper Specification Printer Driver
XML Paper Specification Printer Driver, XML Paper Specification belgelerini kullanan uygulamalardan yazdırma işlemi yaparken kullanılan en uygun sürücüdür.
<http://solutions.brother.com/> adresinden Brother Çözüm Merkezi'ne girerek en yeni sürücüyü indirin.



USB arayüzü kullanıcıları (Mac OS X 10.4.11, 10.5.x, 10.6.x)

10 Kurmadan önce

- a** Makinenizin elektrik kaynağına bağlı olduğundan ve Macintosh bilgisayarınızın AÇIK olduğundan emin olun. Oturumu yönetici haklarıyla açmanız gerekmektedir.

! ÖNEMLİ

- Kullandığınız Mac OS X ile ilgili en yeni sürücüler ve bilgiler için <http://solutions.brother.com/> adresini ziyaret edin.
- Mac OS X 10.4.0 ile 10.4.10 arası kullanıcılarının Mac OS X 10.4.11 - 10.6.x'e geçmeleri gerekmektedir.

11 USB kablosunu bağlayın

! ÖNEMLİ

- Makineyi klavye veya elektrik beslemesi olmayan USB hub üzerindeki bir USB bağlantı noktasına BAĞLAMAYIN.
- Makineyi doğrudan Macintosh bilgisayarınıza bağlayın.

- a** Her iki elinizle makinenin her iki tarafındaki plastik tırnaklardan tutarak açık konumda sıkıca kilitleninceye kadar tarayıcı kapağını kaldırın.

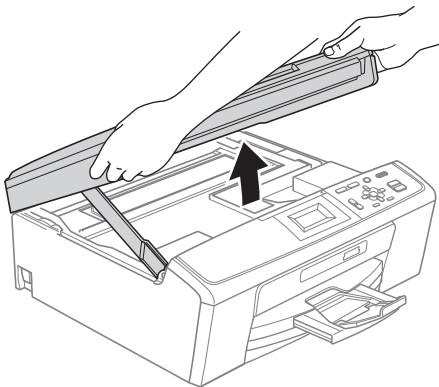

- b** USB kablosunu  simgesi ile belirtilmiş olan USB yuvasına takın. USB yuvasını aşağıdaki şekilde gösterildiği gibi makinenin iç kısmında bulabilirsiniz.

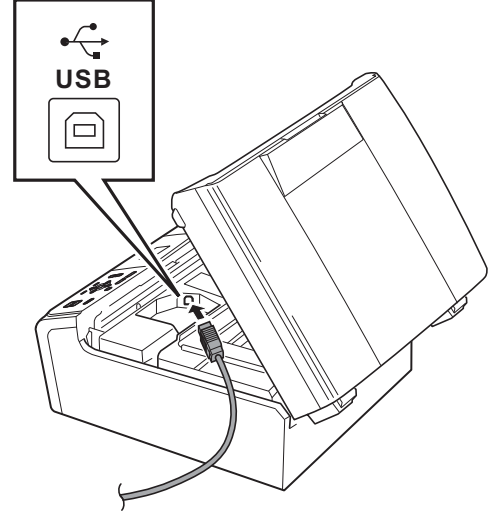

- c** USB kablosunu aşağıda gösterildiği gibi makinenin yanında ve arka kısmında yer alan kablo kanalından geçirin. Daha sonra kabloyu Macintosh bilgisayarınıza bağlayın.

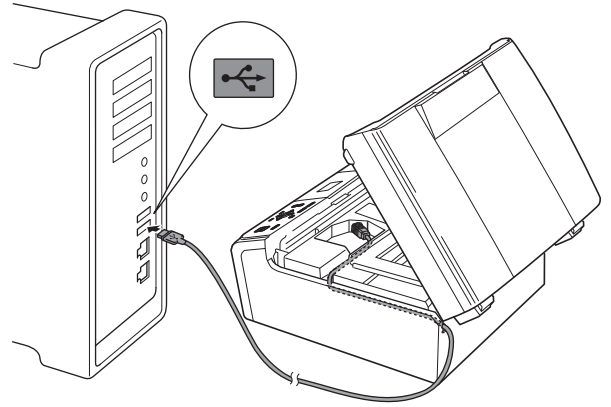

! ÖNEMLİ

Hataya neden olabileceğinden, kablonun kapağın kapanmasına engel olmadığından emin olun.



- d** Kilidi ① açmak için tarayıcı kapağını kaldırın. Tarayıcı kapağı desteğini ② hafifçe aşağı bastırın ve tarayıcı kapağını ③ kapatın.

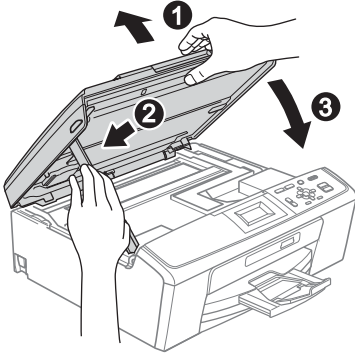

12 MFL-Pro Suite'i Kurun

- a** CD-ROM sürücünüze verilen yükleme CD-ROM'unu takın.
- b** Kurmak için **Start Here OSX** (Buradan Başlat OSX) simgesini çift tıklayın.



- c** **Local Connection** (Yerel Bağlantı)'yı seçin ve **Next** (İleri)'yi tıklayın. Ekrandaki talimatları izleyin.

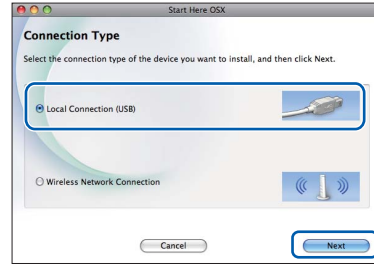

- d** Lütfen bekleyin, yazılım kurulumu birkaç saniye sürebilir. Kurulum sonrasında, Brother yazılımı Brother aygıtını arayacaktır.
- e** Listedeki makineyi seçin ve **OK** (Tamam) öğesini tıklayın.

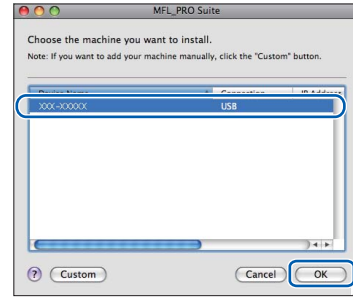

- f** Bu ekran açıldığında, **Next** (İleri)'yi tıklayın.

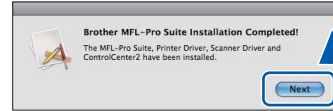

- g** **Brother Support** (Brother Destek) ekranı açıldığında, kurulumu sonlandırmak için **Close** (Kapat)'ı tıklayın.

Son

Kurulum tamamlandı.



Not

Image Capture yardımcı programını Mac OS X 10.6.x'te kullanmak için, lütfen Brother Çözüm Merkezi'nden (<http://solutions.brother.com/>) indirebileceğiniz CUPS Yazıcı Sürücüsü'nü yükleyin.



Kablosuz ağ arayüzü kullanıcıları için

10 Başlamadan önce

Ağ erişim noktasıyla/yönlendiricinizle iletişim kurmak için önce makinenizin kablosuz ağ ayarlarını yapılandırmanız gerekir. Makine, ağ erişim noktasıyla/yönlendiriciyle iletişim kurmak üzere yapılandırıldıktan sonra ağınızdaki bilgisayarlar makineye erişebilecektir. Makineyi bu bilgisayarlardan kullanmak için sürücülerini ve yazılımı kurmanız gerekecektir. Aşağıdaki adımlar yapılandırma ve kurulum süreci boyunca size rehberlik edecektir.

Normal gündelik baskıda optimum sonuçlar elde etmek için Brother marka makineyi ağ erişim noktasına/yönlendiriciye mümkün olduğu kadar yakın ve arada en az engel olacak şekilde yerleştirin. İki aygıt arasındaki büyük eşyalar ve duvarlar ile diğer elektronik cihazlardan kaynaklanan parazit, dokümanınızın veri aktarım hızını etkileyebilir.

Bu etkenlerden dolayı, her tür belge ve uygulama için kablosuz bağlantı en iyi yöntem olmayabilir. Karışık metin ve büyük grafikler içeren çok sayfalı belgeler gibi büyük dosyalar yazdırıyorsanız, en yüksek çıkış hızı için USB seçmeyi düşünebilirsiniz.

! ÖNEMLİ

Daha önceden makinenizin kablosuz ağ ayarlarını yapılandırdıysanız, kablosuz ayarlarını yeniden yapılandırmadan önce ağ (LAN) ayarlarınızı sıfırlamanız gerekir.

Makineniz üzerindeki Menü tuşuna basın. ▲ veya ▼ tuşuna basarak Ağ'ı seçin ve Tamam'a basın.

▲ veya ▼ tuşuna basarak, Ağ Sıfırlama'yı seçin ve Tamam'a basın.

+ tuşuna iki defa basarak Evet'i seçin.

Aşağıdaki talimatlar altyapı modu (bilgisayara bir erişim noktası/yönlendirici ile bağlı) içindir.

Alt Yapı Modu

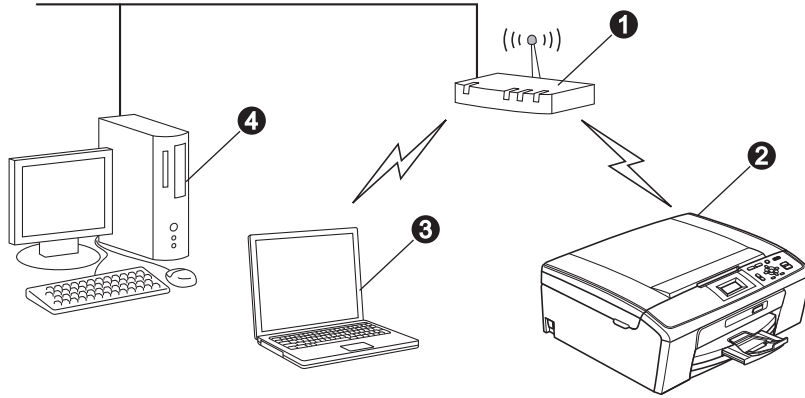

- 1 Erişim noktası/yönlendirici
- 2 Kablosuz Ağ makinesi (makineniz)
- 3 Erişim noktasına/yönlendiriciye bağlı kablosuz bağlantısı olan bilgisayar
- 4 Erişim noktasına/yönlendiriciye bağlı kablolu bilgisayar

Lütfen makinenin kablosuz ağ ayarlarının, erişim noktasına/yönlendiriciye uygun olduğundan emin olun.

Not

Makinenizi Ad-hoc modunda (bir erişim noktası/yönlendirici olmadan kablosuz ağ özellikli bir bilgisayara bağlı) ayarlamak için dokümantasyon CD-ROM'undaki Ağ Kullanım Kılavuzu'nda gerekli talimatları bulabilirsiniz.

Ağ Kullanım Kılavuzu'nu aşağıdaki talimatları kullanarak da indirebilirsiniz.

1 Bilgisayarınızı açın. CD-ROM sürücünüze yükleme CD-ROM'unu takın.

Windows® için:

2 Modelinizi ve dili seçin. CD-ROM üst menüsü görüntülenir.

3 **Dokümantasyon'u** tıklayın ve ekrandaki talimatları izleyin.

Macintosh için:

2 **Documentation (Dokümantasyon)'u** çift tıklayın ve ekrandaki talimatları izleyin.



11

Ağ ortamınızı onaylayın (Alt Yapı Modu)

Aşağıdaki talimatlar Brother marka makinenizi kablosuz ağ ortamına kurmak için iki yöntem sunmaktadır.

- a** Kablosuz erişim noktanız/yönlendiriciniz, Wi-Fi Protected Setup (WPS) veya AOSS™'u desteklemiyorsa, kablosuz erişim noktası/yönlendiricinizin **kablosuz ağ ayarlarını** aşağıdaki alana yazın.

! ÖNEMLİ

Lütfen kablosuz güvenlik bilgileriniz olmadan Brother Müşteri Hizmetleri'yle irtibata geçmeyin. Ağ güvenlik ayarlarını bulmanızda size yardımcı olmamız mümkün değildir.

Öğe	Geçerli kablosuz ağ ayarlarını kaydedin
Ağ Adı: (SSID/ESSID)	
Şifre (Ağ Anahtarı)	

* Şifre ifadesi yerine, Ağ Anahtarı, Güvenlik Anahtarı veya Şifreleme Anahtarı ifadeleri de kullanılabilir.

Not

Bu bilgiyi bilmiyorsanız (Ağ Adı (SSID/ESSID) ve Şifre (Ağ Anahtarı)), kablosuz kurulumu devam edemezsiniz.

Bu bilgiyi (Ağ Adı (SSID/ESSID) ve Şifre (Ağ Anahtarı)) nasıl edinebilirim

- 1) Kablosuz erişim noktanız/yönlendiriciniz ile verilen belgeleri incelemelisiniz.
- 2) İlk ağ adı üreticinin adı veya model adı olabilir.
- 3) Güvenlik bilgilerini bilmiyorsanız, lütfen yönlendirici üreticisine, sistem yöneticinize veya internet hizmet sağlayıcınıza danışın.

Şimdi şuraya gidin:

sayfa 16

- b** Kablosuz erişim noktanız/yönlendiriciniz, otomatik kablosuz (tek tuş) kurulumu (Wi-Fi Protected Setup veya AOSS™) destekliyse

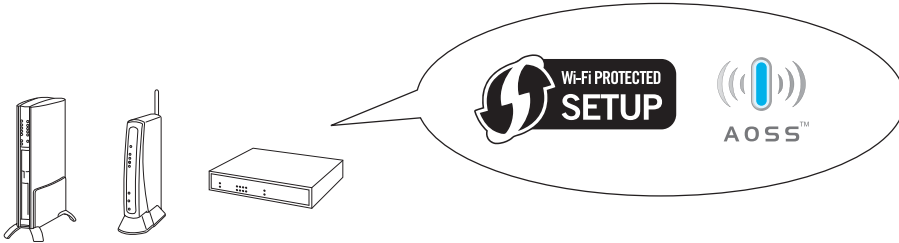

Şimdi şuraya gidin:

sayfa 17



Brother marka makinenin kablosuz ağa bağlanması

12

Kablosuz ayarlarını yapılandırın (alt yapı modunda Tipik Kablosuz Kurulumu)

- a** Makineniz üzerindeki **Menü** tuşuna basın. **▲** veya **▼** tuşuna basarak **Ağ**'i seçin ve **Tamam**'a basın. **▲** veya **▼** tuşuna basarak **Kur. Sihirbazı**'nı seçin ve **Tamam**'a basın. **WLAN etkinleştirilsinmi** mesajı görüntülediğinde, kabul etmek için **Tamam**'a basın. Bu, kablosuz kurulum sihirbazını başlatacaktır. İptal etmek için, **Durdur/Çık**'a basın.
- b** Makine mevcut SSID'leri arayacaktır. SSID'lerin listesi görüntülenirse **▲** veya **▼** tuşunu kullanarak 15. sayfadaki **11-a.** adıma gidin, yazdığınız SSID'yi seçin ve ardından **Tamam**'a basın. Şifre (Ağ Anahtarı) gerektiren bir kimlik doğrulama ve şifreleme yöntemi kullanıyorsanız, **c** öğesine gidin. Kimlik doğrulama yönteminiz Açık Sistem'se ve şifreleme modunuz Yok ise **d**'ye gidin.

Not

Mevcut SSID'lerin listesinin görüntülenmesi birkaç saniye sürebilir.
Bir SSID listesi görüntülenmiyorsa, erişim noktanızın açık olduğundan emin olun. Makinenizi erişim noktasına yakınlaştırın ve **a**'dan itibaren yeniden başlayın.

Erişim noktanız SSID'yi yayınlamayacak şekilde ayarlanmışsa, SSID adını manuel olarak eklemeniz gerekecektir. Ayrıntılar için dokümantasyon CD-ROM'undaki **Ağ Kullanım Kılavuzu**'na bakın.

- c** 15. sayfadaki **11-a.** adıma gidin yazdığınız Şifreyi (Ağ Anahtarı) girin. Bir harf veya rakamı seçmek için **▲**, **▼**, **◀** veya **▶** tuşuna basın ve **Tamam**'a basın. (Daha fazla bilgi için bkz. *Kablosuz Ayarları için Metin Girme* sayfa 27.)

Tüm karakterleri girdikten sonra, **▲**, **▼**, **◀** veya **▶** tuşlarına basarak **OK** öğesini seçin ve **Tamam**'a basın. Ardından ayarlarınızı uygulamak için **+** Evet'e basın.

- d** Makineniz şimdi girdiğiniz bilgileri kullanarak kablosuz ağınıza bağlanmaya çalışacaktır. Kablosuz ağınıza bağlanması birkaç dakika sürebilir.
- e** LCD ekranda 60 saniye boyunca bir bağlantı sonucu mesajı görüntülenecek ve bir kablosuz ağ raporu otomatik olarak yazdırılacaktır. Bağlantı başarısız olursa, yazdırılan rapordaki hata kodunu kontrol edin ve *Sorun giderme* sayfa 18 konusunu inceleyin.



Kablosuz kurulumu tamamlandı. Makinenizin LCD'sinin üst tarafındaki dört seviyeli gösterge, erişim noktanızın/yönlendiricinizin kablosuz sinyal gücünü gösterecektir.

MFL-Pro Suite'i yüklemek için adım 13 ile devam edin.

Windows® Kullanıcıları için:

Şimdi şuraya gidin:

Sayfa 20

Macintosh Kullanıcıları için:

Şimdi şuraya gidin:

Sayfa 24



12 Otomatik kablosuz (tek tuş) yöntemini kullanarak kablosuz ayarlarınızı yapılandırın

a Kablosuz erişim noktanızda/yönlendiricinizde aşağıda gösterildiği gibi, Wi-Fi Protected Setup veya AOSS™ simgelerinin bulunduğunu onaylayın.



b Brother marka makinenizi, Wi-Fi Protected Setup veya AOSS™ destekli erişim noktası/yönlendiricinin menzili dahiline yerleştirin. Ortamınıza bağlı olarak menzil değişebilir. Erişim noktası/yönlendirici ile verilen kullanım kılavuzuna bakın.

c Kablosuz erişim noktası/yönlendirici üzerinde bulunan Wi-Fi Protected Setup veya AOSS™ düğmesine basın. Talimatlar için kablosuz erişim noktanızın/yönlendiricinizin kullanım kılavuzunu inceleyin.

d Makineniz üzerindeki **Menü** tuşuna basın. ▲ veya ▼ tuşuna basarak Ağ'ı seçin ve **Tamam**'a basın. ▲ veya ▼ tuşuna basarak WPS/AOSS'u seçin ve **Tamam**'a basın. WLAN etkinleştirilmediği mesajı görüntülediğinde, kabul etmek için **Tamam**'a basın. Bu, kablosuz kurulum sihirbazını başlatacaktır.

Bu özellik, erişim noktanızın/yönlendiricinizin makinenizi yapılandırmada hangi modu kullandığını (Wi-Fi Protected Setup veya AOSS™) otomatik olarak algılayacaktır.

Not

Kablosuz erişim noktanız/yönlendiriciniz Wi-Fi Protected Setup (PIN Yöntemi) özgesini destekliyorsa ve makinenizi PIN (Kişisel Kimlik Numarası) Yöntemini kullanarak yapılandırmak istiyorsanız, dokümantasyon CD-ROM'unda bulunan Ağ Kullanım Kılavuzu'ndaki Wi-Fi Protected Setup ayarının PIN Metodunu kullanma kısmına bakın.

e LCD ekranda 60 saniye boyunca bir bağlantı sonucu mesajı görüntülenecek ve bir kablosuz ağ raporu otomatik olarak yazdırılacaktır. Bağlantı başarısız olursa, yazdırılan rapordaki hata kodunu kontrol edin ve *Sorun giderme* sayfa 18 konusunu inceleyin.

OK! Kablosuz kurulumu tamamlandı. Makinenizin LCD'sinin üst tarafındaki dört seviyeli gösterge, erişim noktanızın/yönlendiricinizin kablosuz sinyal gücünü gösterecektir.

MFL-Pro Suite'i yüklemek için adım 13 ile devam edin.

Windows® Kullanıcıları için:

Şimdi şuraya gidin:

Sayfa 20

Macintosh Kullanıcıları için:

Şimdi şuraya gidin:

Sayfa 24



Sorun giderme

! ÖNEMLİ

Lütfen kablosuz güvenlik bilgileriniz olmadan Brother Müşteri Hizmetleri'yle irtibata geçmeyin. Ağ güvenlik ayarlarını bulmanızda size yardımcı olmamız mümkün değildir.

Kablosuz güvenlik bilgilerini (SSID ve Ağ Anahtarı) nasıl edinebilirim

- 1) Kablosuz erişim noktanız/yönlendiriciniz ile verilen belgeleri incelemelisiniz.
- 2) İlk ağ adı üreticinin adı veya model adı olabilir.
- 3) Güvenlik bilgilerinizi bilmiyorsanız, lütfen yönlendirici üreticisine, sistem yöneticinize veya internet hizmet sağlayıcınıza danışın.

* Ağ Anahtarı ifadesi yerine, Parola, Güvenlik Anahtarı veya Şifreleme Anahtarı ifadeleri de kullanılabilir.

Kablosuz LAN raporu

Yazdırılan kablosuz LAN raporunda bağlantının başarısız olduğu gösteriliyorsa, yazdırılan rapordaki hata kodunu kontrol edin ve aşağıdaki talimatları inceleyin.

Hata kodu	Önerilen çözümler
TS-01	<p>Kablosuz ayarı etkin değil, kablosuz ayarını AÇIK konuma getirin.</p> <p>Makinenizde Menü'ye basın.</p> <p>▲ veya ▼ tuşuna basarak Ağ'ı seçin ve Tamam'a basın.</p> <p>▲ veya ▼ tuşuna basarak Kablosuz Ağ Etkin'i seçin ve Tamam'a basın.</p> <p>▲ veya ▼ tuşuna basarak Açık'ı seçin ve Tamam'a basın.</p> <p>Durdur/Çık'a basın.</p>
TS-02	<p>Kablosuz erişim noktası/yönlendirici algılanamadı.</p> <p>1. Aşağıdaki 4 noktayı kontrol edin.</p> <ul style="list-style-type: none">- Kablosuz erişim noktasının/yönlendiricinin açık olduğundan emin olun.- Makinenizi herhangi bir engel bulunmayan bir alana veya kablosuz erişim noktasının/yönlendiricinin yakınına taşıyın.- Kablosuz ayarlarını yapılandırırken makinenizi geçici olarak kablosuz erişim noktasından bir metreden fazla olmayan bir mesafeye taşıyın.- Kablosuz erişim noktanız/yönlendiriciniz MAC adresi filtreleme kullanıyorsa, filtrede Brother makinesinin MAC adresine izin verildiğinden emin olun. <p>2. SSID ve güvenlik bilgilerinizi (SSID/doğrulama yöntemi/şifreleme yöntemi/Ağ Anahtarı) elle girdiyse, bu bilgiler yanlış olabilir. SSID ve güvenlik bilgilerinizi tekrar onaylayın ve gerekirse doğru bilgileri tekrar girin.</p> <p>Onaylamak için <i>Kablosuz güvenlik bilgilerinizi (SSID ve Ağ Anahtarı) nasıl edinebilirim</i> sayfa 18 konusunu inceleyin.</p>



TS-04	<p>Makineniz seçili kablosuz erişim noktası/yönlendiricinin kullandığı Doğrulama/Şifreleme yöntemlerini desteklememektedir.</p> <p>Altyapı modunda, kablosuz erişim noktasının/yönlendiricinin doğrulama ve şifreleme yöntemlerini değiştirin.</p> <p>Makineniz şu doğrulama yöntemlerini desteklemektedir:</p> <table border="1"><thead><tr><th>doğrulama yöntemi</th><th>şifreleme yöntemi</th></tr></thead><tbody><tr><td rowspan="2">WPA-Personal</td><td>TKIP</td></tr><tr><td>AES</td></tr><tr><td>WPA2-Personal</td><td>AES</td></tr><tr><td rowspan="2">Açık</td><td>WEP</td></tr><tr><td>Yok (şifresiz)</td></tr><tr><td>Paylaşılan anahtar</td><td>WEP</td></tr></tbody></table> <p>Sorununuz çözülmediyse, girdiğiniz SSID veya ağ ayarları hatalı olabilir.</p> <p>Kablosuz ağ ayarlarını tekrar onaylayın.</p> <p>Onaylamak için <i>Kablosuz güvenlik bilgilerini (SSID ve Ağ Anahtarı) nasıl edinebilirim</i> sayfa 18 konusunu inceleyin.</p> <p>Ad-hoc modunda, bilgisayarınızın kablosuz ayarlarıyla ilgili doğrulama ve şifreleme yöntemlerini değiştirin.</p> <p>Makineniz sadece opsiyonel WEP şifrelemeli Açık doğrulama yöntemini desteklemektedir.</p>	doğrulama yöntemi	şifreleme yöntemi	WPA-Personal	TKIP	AES	WPA2-Personal	AES	Açık	WEP	Yok (şifresiz)	Paylaşılan anahtar	WEP
doğrulama yöntemi	şifreleme yöntemi												
WPA-Personal	TKIP												
	AES												
WPA2-Personal	AES												
Açık	WEP												
	Yok (şifresiz)												
Paylaşılan anahtar	WEP												
TS-05	<p>Güvenlik bilgileri (SSID/Ağ Anahtarı) hatalı.</p> <p>SSID ve güvenlik bilgilerini (Ağ Anahtarı) yeniden onaylayın.</p> <p>Yönlendiriciniz WEP şifreleme kullanıyorsa, ilk WEP anahtarı olarak kullanılan anahtarı girin. Brother makineniz yalnızca ilk WEP anahtarının kullanılmasını desteklemektedir.</p> <p>Onaylamak için <i>Kablosuz güvenlik bilgilerini (SSID ve Ağ Anahtarı) nasıl edinebilirim</i> sayfa 18 konusunu inceleyin.</p>												
TS-06	<p>Kablosuz güvenlik bilgileri (Doğrulama yöntemi/Şifreleme yöntemi/Ağ Anahtarı) hatalı.</p> <p>TS-04'teki tabloda gösterilen kablosuz güvenlik bilgilerini (Doğrulama yöntemi/Şifreleme yöntemi/Ağ Anahtarı) tekrar onaylayın.</p> <p>Yönlendiriciniz WEP şifreleme kullanıyorsa, ilk WEP anahtarı olarak kullanılan anahtarı girin. Brother makineniz yalnızca ilk WEP anahtarının kullanılmasını desteklemektedir.</p> <p>Onaylamak için <i>Kablosuz güvenlik bilgilerini (SSID ve Ağ Anahtarı) nasıl edinebilirim</i> sayfa 18 konusunu inceleyin.</p>												
TS-07	<p>Makineniz WPS veya AOSS™ etkin bir kablosuz erişim noktasını algılayamıyor.</p> <p>Kablosuz ayarlarınızı WPS veya AOSS™ kullanarak yapılandırmak istiyorsanız, hem makinenizi hem de kablosuz erişim noktanızı/yönlendiricinizi kullanmalısınız.</p> <p>Kablosuz erişim noktanızın/yönlendiricinizin WPS veya AOSS™'u desteklediğini onaylayın ve yeniden başlatmayı deneyin.</p> <p>Kablosuz erişim noktanızı/yönlendiricinizi WPS veya AOSS™ ile nasıl kullanacağınızı bilmiyorsanız, kablosuz erişim noktanız/yönlendiricinizle beraber gelen belgeleri inceleyin, kablosuz erişim noktanızın/yönlendiricinizin üreticisine veya ağ yöneticinize danışın.</p> 												
TS-08	<p>WPS veya AOSS™ etkin iki veya daha fazla kablosuz erişim noktası algılandı.</p> <ul style="list-style-type: none">- Kapsama alanı içindeki sadece bir kablosuz erişim noktasının/yönlendiricinin WPS veya AOSS™ yönteminin etkin olduğunu onaylayın ve tekrar deneyin.- Farklı erişim noktalarının sinyallerinin karışmasını engellemek için, birkaç dakika sonra tekrar başlatmayı deneyin.												



Sürücülerini ve yazılımını yükleyin (Windows® 2000 Professional/XP/XP Professional x64 Edition/ Windows Vista®/Windows® 7)

13

Kurmadan önce

- a** Bilgisayarınızın AÇIK olduğundan ve oturumu Yönetici haklarıyla açtığınızdan emin olun.

ÖNEMLİ

- En güncel sürücüler ve bilgi için, <http://solutions.brother.com/> adresini ziyaret edin.
- Çalışan program varsa kapatın.
- İşletim sisteminize bağlı olarak ekranlar değişebilir.

14

MFL-Pro Suite'i Kurun

- a** CD-ROM sürücünüze verilen yükleme CD-ROM'unu takın. Model adı ekranı açılırsa makinenizi seçin. Dil ekranı açılırsa dilinizi seçin.

Not

Brother ekranı otomatik olarak görüntülenmezse **Bilgisayarım (Bilgisayar)** ögesine gidin, CD-ROM simgesini çift-tıklayın ve ardından **start.exe**'yi çift-tıklayın.

b

CD-ROM Üst Menüsü görüntülenir. **MFL-Pro Suite Kur** ögesini tıklayın, ardından Lisans Sözleşmesini kabul ediyorsanız **Evet** ögesini tıklayın. Ekrandaki talimatları izleyin.



Not

- Bu ekran açılırsa bilgisayarınızı yeniden başlatmak için **OK**'ı tıklayın.

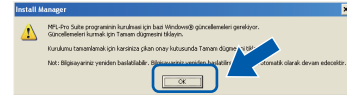

- Kurulum otomatik olarak devam etmezse, CD-ROM'u çıkarıp yeniden takarak veya kök klasöründen **start.exe** programını çift tıklayarak üst menüyü yeniden açın ve MFL-Pro Suite'i kurmak için **b** ögesinden devam edin.
- Windows Vista® ve Windows® 7 için **Kullanıcı Hesabı Denetimi** ekranı görüntülendiğinde, **İzin Ver** veya **Evet** ögesini tıklayın.



- c** Kablosuz Ağ Bağlantısı'nı seçin ve ardından İleri'yi tıklayın.

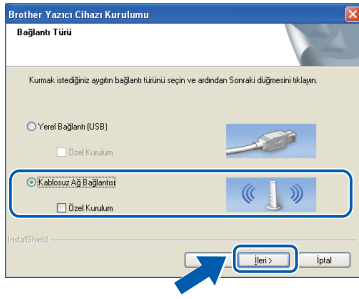

- d** Bu ekran görüntülediğinde, **Ağ bağlantısını etkinleştirmek ve kurulumu devam etmek için Güvenlik Duvarı port ayarlarını değiştir. (Önerilen)**'i seçin ve İleri'yi tıklayın. (Windows® 2000 kullanıcıları için geçerli değildir)

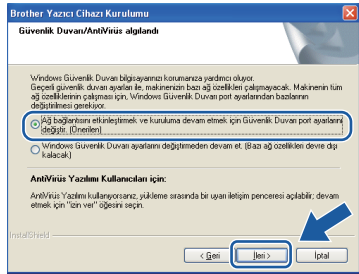

Windows® Güvenlik Duvarı haricinde bir güvenlik duvarı kullanıyorsanız veya Windows® Güvenlik Duvarı kapalıysa bu ekran görüntülenebilir.

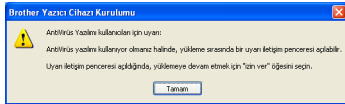

Aşağıdaki ağ bağlantı noktalarını eklemeye ilgili bilgi için güvenlik duvarı yazılımınız ile verilen kullanım kılavuzuna bakınız.

- Ağdan tarama için UDP bağlantı noktası 54925'i ekleyin.
- Hala ağ bağlantınız ile ilgili sorun yaşıyorsanız, UDP bağlantı noktası 137'yi ekleyin.

- e** Listedeki makinenizi seçin ve İleri'yi tıklayın.

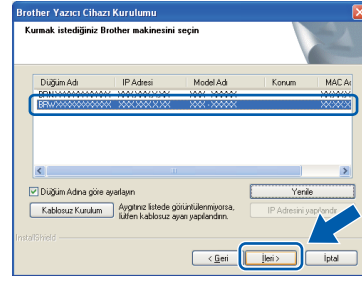

Not

- Kablosuz ayarlarınız başarısız olursa MFL-Pro Suite'in kurulumu sırasında Kablosuz Aygıt Kurulum Sihirbazı görüntülenecektir. Ekrandaki talimatları uygulayarak ayarlarınızı onaylayın. Bu hata ile karşılaşırsanız 15. sayfadaki **11-a.** adıma gidin ve kablosuz bağlantıyı yeniden ayarlayın.



- WEP kullanıyorsanız ve LCD ekranda **Bağlandı** görüntülenmesine rağmen makineniz bulunamazsa WEP anahtarını doğru girdiğinizi kontrol edin. WEP anahtarı büyük/küçük harf duyarlıdır.



f Brother sürücülerinin kurulumu otomatik olarak başlar. Kurulum ekranları birer birer görüntülenir.

! ÖNEMLİ

Kurulum sırasında ekranlardan hiçbirini iptal ETMEYİN. Tüm ekranların açılması birkaç saniye sürebilir.

Not

Windows Vista® ve Windows® 7 için, **Windows Güvenliği** ekranı açıldığında, onay kutusunu işaretleyin ve kurulumu düzgün bir şekilde tamamlamak için **Yükle**'yi tıklayın.

g **Kullanım Kılavuzları** ekranı görüntülendiğinde, eğer kılavuzları indirmek isterseniz, **Web'deki Kılavuzları Görüntüle**'yi tıklayın ve ekrandaki talimatları takip edin. Dokümantasyon CD-ROM'undaki kılavuzları da görüntüleyebilirsiniz.

h **On-Line Kayıt** ekranı görüntülendiğinde seçiminizi yapın ve ekrandaki talimatları izleyin.

i Makinenizi Varsayılan yazıcı olarak belirlemek istemiyorsanız, **Varsayılan Yazıcı olarak kurunuz** onay kutusunun işaretini kaldırın.

15 Bitirin ve yeniden başlatın

a Bilgisayarınızı yeniden başlatmak için **Son**'u tıklayın. Bilgisayarınızı yeniden başlattıktan sonra oturumu yönetici haklarıyla açmanız gerekmektedir.

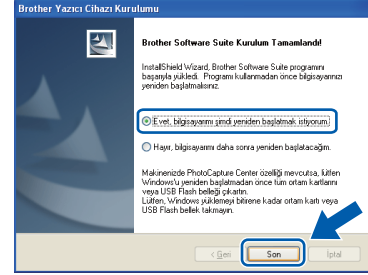

Not

- Yazılım kurulumu sırasında bir hata mesajı görüntülenirse, **Başlat/Tüm Programlar/Brother/DCP-JXXX** (DCP-JXXX model adınızı gösterir) dizininde bulunan **Kurulum Tanıları**'ni çalıştırın.
- Güvenlik ayarlarınıza bağlı olarak, makineyi veya yazılımını kullanırken bir Windows Güvenliği veya antivirüs yazılımı penceresi açılabilir. Lütfen devam etmek için pencereye izin veya onay verin.

b **Firmware Güncellemeleri için Kontrol Et** ekranında, istediğiniz firmware güncelleme ayarını seçin ve **Tamam**'ı tıklayın.

Not

Aygıt yazılımı güncellemesi için internet erişimi gerekmektedir.



16

Başka bilgisayarlara MFL-Pro Suite'i kurun (gerekirse)

Makinenizi ağ üzerindeki birden fazla bilgisayarla birlikte kullanmak isterseniz MFL-Pro Suite'i her bilgisayara kurun. 20. sayfadaki **13.** adıma gidin.

Son

Kurulum tamamlandı.

Şimdi şuraya gidin:

Sayfa 26'da yer alan **İsteğe Bağlı Uygulamaları Kurun** kısmına geçin.



Not

- *Makine için bir IP adresi belirlerseniz, denetim masasından Boot Yöntemini Statik olarak ayarlamanız gerekir. Daha fazla bilgi için dokümantasyon CD-ROM'undaki Ağ Kullanım Kılavuzu'na bakın.*
- **XML Paper Specification Printer Driver**
XML Paper Specification Printer Driver, XML Paper Specification belgelerini kullanan uygulamalardan yazdırma işlemi yaparken kullanılan en uygun sürücüdür.
<http://solutions.brother.com/> adresinden Brother Çözüm Merkezi'ne girerek en yeni sürücüyü indirin.



Sürücülerini ve yazılımını yükleyin (Mac OS X 10.4.11, 10.5.x, 10.6.x)

13 Kurmadan önce

- a** Makinenizin elektrik kaynağına bağlı olduğundan ve Macintosh bilgisayarınızın AÇIK olduğundan emin olun. Oturumu yönetici haklarıyla açmanız gerekmektedir.

! ÖNEMLİ

- Kullandığınız Mac OS X ile ilgili en yeni sürücüler ve bilgiler için <http://solutions.brother.com/> adresini ziyaret edin.
- Mac OS X 10.4.0 ile 10.4.10 arası kullanıcılarının Mac OS X 10.4.11 -10.6.x'e geçmeleri gerekmektedir.

14 MFL-Pro Suite'i Kurun

- a** CD-ROM sürücünüze verilen yükleme CD-ROM'unu takın.
- b** Kurmak için **Start Here OSX** (Buradan Başlat OSX) simgesini çift tıklayın.



- c** **Wireless Network Connection** (Kablosuz Ağ Bağlantısı) öğesini seçin ve ardından **Next** (İleri)'yi tıklayın.

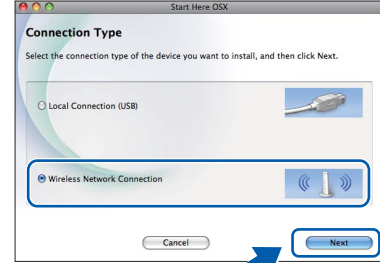

- d** Brother yazılımı kablosuz ağınızdaki Brother aygıtını arayacaktır. Makine ağınız için yapılandırıldıysa, listeden kurmak istediğiniz aygıtı seçin ve ardından **Next** (İleri)'yi tıklayın.

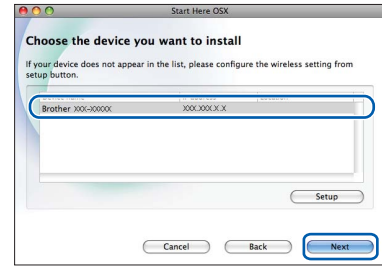

Not

Kablosuz ayarlarınız başarısız olursa MFL-Pro Suite'in kurulumu sırasında Kablosuz Aygıt Kurulum Sihirbazı görüntülenecektir. Ekrandaki talimatları uygulayarak ayarlarınızı onaylayın. Bu hata ile karşılaşırsanız 15. sayfadaki 11-a. adıma gidin ve kablosuz bağlantıyı yeniden ayarlayın.





- e Lütfen bekleyin, yazılım kurulumu birkaç saniye sürebilir. Kurulmdan sonra, bu pencere görüntülenecektir.

Listeden makineyi seçin ve **OK (Tamam)**'ı tıklayın.

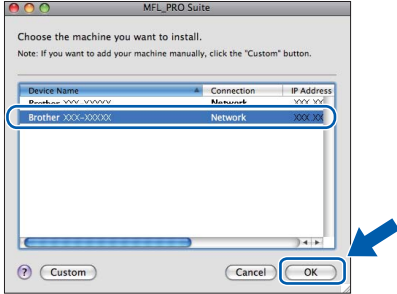

Not

Bu ekran açılırsa **OK (Tamam)**'ı tıklayın.



Macintosh bilgisayarınızdan **Display Name** (Görüntü Adı) alanına en fazla 15 karakter uzunluğunda bir ad girin ve **OK (Tamam)**'ı tıklayın. **f** adımına gidin.

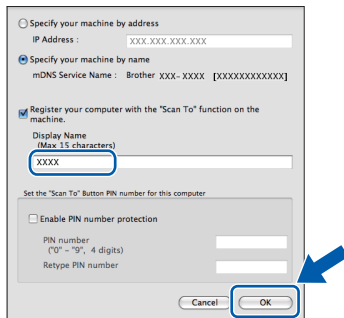

TARAMA tuşuna basıp bir tarama seçeneği belirlediğinizde makinenin LCD ekranında girdiğiniz ad görüntülenir. (Daha fazla bilgi için, dokümantasyon CD-ROM'undaki Yazılım Kullanıcı Kılavuzu'nda bulunan Ağ Taraması (Yerleşik-ağ desteğine sahip modeller için) konusuna bakın.)

- f Bu ekran açıldığında, **Next (İleri)**'yi tıklayın.

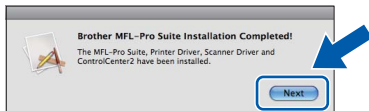

- g **Brother Support** (Brother Destek) ekranı açıldığında, kurulumu sonlandırmak için **Close (Kapat)**'ı tıklayın.

15 Başka bilgisayarlara MFL-Pro Suite'i kurun (gerekirse)

Makinenizi ağ üzerindeki birden fazla bilgisayarla birlikte kullanmak isterseniz MFL-Pro Suite'i her bilgisayara kurun. 24. sayfadaki **13.** adıma gidin.

Son

Kurulum tamamlandı.

Not

- Makine için bir IP adresi belirlerseniz, denetim masasından Boot Yöntemini Statik olarak ayarlamamız gerekir. Daha fazla bilgi için dokümantasyon CD-ROM'undaki Ağ Kullanım Kılavuzu'na bakın.
- Image Capture yardımcı programını Mac OS X 10.6.x'te kullanmak için, lütfen Brother Çözüm Merkezi'nden (<http://solutions.brother.com/>) indirebileceğiniz CUPS Yazıcı Sürücüsü'nü yükleyin.

1

Reallusion, Inc tarafından desteklenen FaceFilter Studio/BookScan & Whiteboard Suite'i Kurun

FaceFilter Studio, kullanımı kolay kenarsız fotoğraf yazdırma uygulamasıdır. FaceFilter Studio ayrıca fotoğraf verilerinizi düzenlemenize ve kırmızı göz giderme veya cilt tonu zenginleştirme gibi fotoğraf efektleri eklemenize imkan verir.

BookScan Enhancer yazılımı taranan kitap görüntülerini otomatik olarak düzeltebilir.

Whiteboard Enhancer yazılımı beyaz tahtanızdan alınan fotoğraflardaki metin ve görüntüleri siler ve zenginleştirir.

! ÖNEMLİ

- Makine AÇIK konumda ve bilgisayara bağlı olmalıdır.
- Bilgisayar İnternet'e bağlı olmalıdır.
- Oturumu yönetici haklarıyla açtığınızdan emin olun.
- Bu uygulama, Windows Server® 2003/2008 serisi için mevcut değildir.

- Yükleme CD-ROM'unu çıkarıp yeniden takarak ya da kök klasöründen **start.exe** programını çift tıklayarak üst menüyü yeniden açın.
- CD-ROM Üst Menüsü görüntülenir. Dilinizi seçin ve ardından **Ek Uygulamalar**'ı tıklayın.

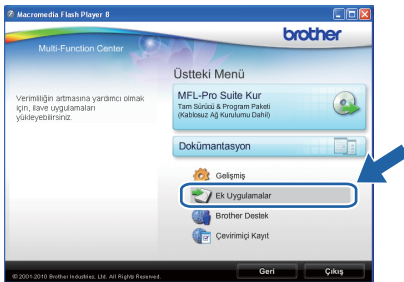

- Yüklemek istediğiniz uygulamanın düğmesini tıklayın.

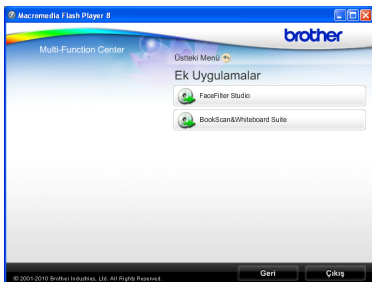

- Daha fazla uygulama kurmak için, Ek Uygulamalar ekranına geri dönün.

2

FaceFilter Studio Yardım'ı Kurun

FaceFilter Studio'nun kullanılması ile ilgili talimatlar için FaceFilter Studio Help'i indirerek kurun.

- FaceFilter Studio'yu çalıştırmak için bilgisayarınızda **Başlat/Tüm Programlar/Reallusion/FaceFilter Studio**'ya gidin.
- Ekranın sağ üst köşesindeki **?** düğmesini tıklayın.
- Reallusion güncelleme web sayfasına gitmek için **Check for updates** (Güncellemeleri kontrol et)'e tıklayın.

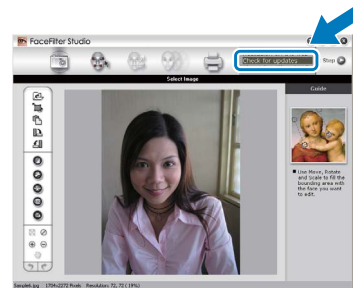

- Download** (İndir) düğmesini tıklayın ve dosyayı kaydetmek için bir klasör seçin.
- FaceFilter Studio Yardım yükleyicisini başlatmadan önce, FaceFilter Studio'yu kapatın. Belirlediğiniz klasöre indirilen dosyayı çift-tıklayın ve kurmak için ekrandaki talimatları izleyin.

Not

FaceFilter Studio Help'in tamamını görmek için bilgisayarınızda **Başlat/Tüm Programlar/Reallusion/FaceFilter Studio/FaceFilter Studio Help**'i seçin.

Ağ ayarlarını fabrika ayarlarına döndürün

Dahili Yazıcı/Tarayıcı sunucusunun tüm ağ ayarlarını fabrika ayarlarına geri döndürmek için lütfen aşağıdaki adımları izleyin.

- a** Makinenin çalışmadığından emin olun.
- b** **Menü** düğmesine basın.
- c** Ağ'ı seçmek için ▲ veya ▼ tuşuna basın. **Tamam'a** basın.
- d** Ağ Sıfırlama'yı seçmek için ▲ veya ▼ tuşuna basın. **Tamam'a** basın.
- e** **+** tuşuna basarak **Evet'i** seçin.
- f** **+** tuşuna basarak **Evet'i** seçin.
- g** Makine yeniden başlar ve sıfırlama tamamlanır.

Kablosuz Ayarları için Metin Girme

Bir harf seçmek için ▲, ▼, ◀ veya ▶ tuşuna basın ve **Tamam'a** basın. Büyük harf, küçük harf veya özel karakterler arasında geçiş yapmak için, **A1@** ögesini seçin ve **Tamam'a** basın.



Boşluk ekleme

Bir boşluk girmek için, özel karakterleri seçin. Ardından ▲, ▼, ◀ veya ▶ tuşuna basarak ögesini seçin ve **Tamam'a** basın.

Düzeltilme yapma



Hatalı bir karakter girdiniz ve düzeltmek istiyorsanız, ▲, ▼, ◀ veya ▶ tuşuna basarak **<** veya **>** ögesini seçin. İmleci hatalı karakterin altına getirmek için, **Tamam'a** birkaç defa basın. Ardından ▲, ▼, ◀ veya ▶ tuşuna basarak

< ögesini seçin ve **Tamam'a** basın. Doğru karakteri yeniden girin.

Yedek sarf malzemeleri

Mürekkep kartuşlarını değiştirmenin zamanı geldiğinde LCD ekranda bir hata mesajı görüntülenir. Makinenizin mürekkep kartuşlarıyla ilgili daha fazla bilgi için <http://www.brother.com/original/> web sitesini ziyaret edin veya yerel Brother satıcınızla görüşün.

Mürekkep kartuşu

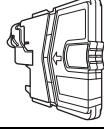
Siyah	Sarı	Cyan	Magenta
LC39BK	LC39Y	LC39C	LC39M
			

Innobella™ Nedir?

Innobella™, Brother tarafından sunulan bir dizi orijinal sarf malzemesidir. "Innobella™" ismi "Innovation" (Yenilikçilik) ve "Bella" (İtalyanca'da "Güzel" anlamına gelir) kelimelerinden türetilmiş olup size "güzel" ve "uzun ömürlü" baskı sonuçları sunan "yenilikçi" teknolojiyi ifade etmektedir.



Ticari markalar

Brother logosu Brother Industries, Ltd.'in tescilli ticari markasıdır.

Brother, Brother Industries, Ltd.'in tescilli ticari markasıdır.

Multi-Function Link, Brother International Corporation'ın tescilli ticari markasıdır.

Windows Vista, Amerika Birleşik Devletleri ve diğer ülkelerde Microsoft Corporation'ın tescilli ticari markası veya ticari markasıdır.

Microsoft, Windows, Windows Server ve Internet Explorer, Birleşik Devletler ve/veya diğer ülkelerde Microsoft Corporation'ın tescilli ticari markalarıdır.

Apple, Macintosh ve Safari, Apple Inc.'nin Birleşik Devletler ve diğer ülkelerde kayıtlı ticari markalarıdır.

FaceFilter Studio, Reallusion, Inc.'in ticari markasıdır.

AOSS, Buffalo Inc.'in ticari markasıdır.

Wi-Fi, WPA, WPA2, Wi-Fi Protected Access ve Wi-Fi Protected Setup, Wi-Fi Alliance'ın Birleşik Devletler ve/veya diğer ülkelerdeki ticari markaları ya da tescilli ticari markalarıdır.

Yazılım adı bu kılavuzda geçen her şirket kendi mülkiyet programlarına özgü Yazılım Lisans Anlaşmasına sahiptir.

Brother ürünlerinde, ilgili belgelerde ve diğer materyallerde görünen, şirketlere ait tüm ticari adlar ve ürün adları, ilgili şirketlerin ticari markaları veya tescilli ticari markalarıdır.

Derleme ve Yayın

Bu kılavuz, Brother Industries, Ltd. gözetiminde en son ürün tanımlamalarını ve özelliklerini içerecek şekilde derlenmiş ve basılmıştır.

Bu kılavuzun içeriği ve ürünün özellikleri haber vermeksizin değiştirilebilir.

Brother, ürününün özellikleri ile bu kılavuzun içeriğinde haber vermeksizin değişiklik yapma hakkını saklı tutar ve yayımla ilgili baskı ve diğer hatalar da dahil olmak kaydıyla ancak bunlarla sınırlı kalmamak üzere sunulan içeriğe bağlı kalınmasından kaynaklanabilecek herhangi bir zarardan (dolaylı zararlar dahil) sorumlu tutulamaz.

Telif Hakkı ve Lisans

©2010 Brother Industries, Ltd. Tüm hakları saklıdır.

Bu ürün aşağıdaki firmalar tarafından geliştirilmiş yazılım içerir:

©1983-1998 PACIFIC SOFTWARES, INC.

Bu ürün, ZUKEN ELMIC, Inc. tarafından geliştirilmiş "KASAGO TCP/IP" yazılımını içerir.

©2008 Devicescape Software, Inc.



**BROTHER
CREATIVECENTER**

İlham bulun. Masaüstünüzdeki Brother CreativeCenter simgesini çift tıklayarak, kişisel ve iş amaçlı kullanımınızda faydalanabileceğiniz bir çok fikir ve kaynağa ulaşabileceğiniz ÜCRETSİZ web sitesini ziyaret edin.



<http://www.brother.com/creativecenter/>