



Prima di utilizzare la macchina per la prima volta, leggere la Guida di installazione rapida per informazioni sulla configurazione e l'installazione. Per visualizzare la Guida di installazione rapida in un'altra lingua, andare sul sito <http://solutions.brother.com/>.

 **Nota**

Non tutti i modelli sono disponibili in tutti i paesi.

 AVVERTENZA	AVVERTENZA indica una situazione potenzialmente pericolosa che, se non evitata, può causare la morte o lesioni gravi.
 ATTENZIONE	ATTENZIONE indica una situazione potenzialmente pericolosa che, se non evitata, può causare lesioni di entità lieve o moderata.

1 Estrarre la macchina dalla confezione e verificare i componenti

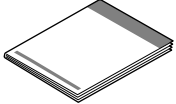
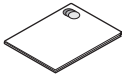
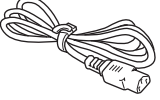
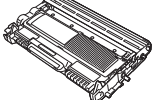
	 Guida di installazione rapida	 Libretto Sicurezza e restrizioni legali	 CD-ROM di installazione/documentazione
	 Cavo di alimentazione c.a.	 Assemblaggio del gruppo tamburo e della cartuccia toner (pre-installato)	

AVVERTENZA

- Per la confezione della macchina sono stati usati involucri in plastica. I sacchetti di plastica non sono giocattoli. Per evitare il pericolo di soffocamento, conservare tali sacchetti lontano dalla portata dei bambini e smaltirli correttamente.

 **Nota**

- Lasciare uno spazio minimo attorno alla macchina, come mostrato in figura.

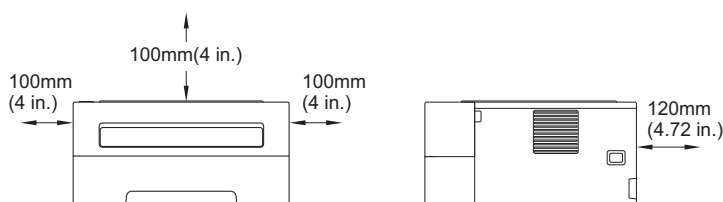

- È consigliabile conservare il materiale di imballaggio originale.
- I componenti contenuti nella confezione possono variare in base al paese di appartenenza.
- Se per un motivo qualsiasi è necessario trasportare la stampante, imballarla accuratamente nella confezione originale per evitare danni durante il trasporto. È opportuno stipulare una polizza assicurativa adeguata con il vettore. Per imballare la macchina, vedere la sezione relativa al *Imballaggio e spedizione dell'apparecchio* nella *Guida dell'utente*.
- Le figure contenute in questa guida si riferiscono al modello HL-2270DW.
- Il cavo di interfaccia non costituisce un elemento standard. Procurarsi il cavo di interfaccia adeguato da utilizzare (USB o di rete).

Cavo USB

Si consiglia di usare un cavo USB 2.0 (tipo A/B) di lunghezza non superiore a 2 metri.

Cavo di rete

Utilizzare un cavo a coppia attorcigliata di categoria 5 o superiore lineare per rete Fast Ethernet 10BASE-T o 100BASE-TX.

2 Rimuovere il materiale di imballaggio dalla macchina

! IMPORTANTE

NON collegare ancora il cavo di alimentazione c.a.

- a** Rimuovere il nastro di imballaggio dall'esterno della macchina e il sacchetto di gel di silice dal raccoglitore di uscita stampa.

⚠ ATTENZIONE

NON ingerire il sacchetto di silice. Gettare immediatamente.

- b** Aprire il coperchio anteriore.

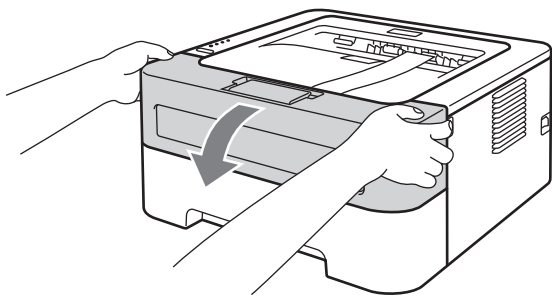

- c** Sollevare la fascia elastica dal tamburo.

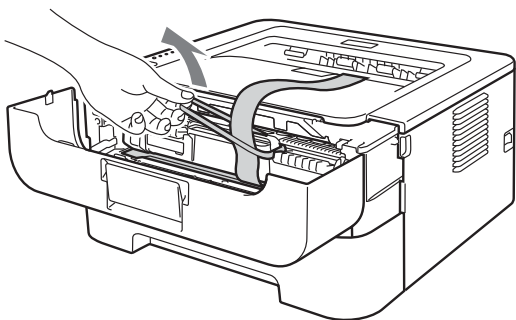

- d** Tirare la striscia di carta per rimuovere il materiale protettivo come mostrato in figura.

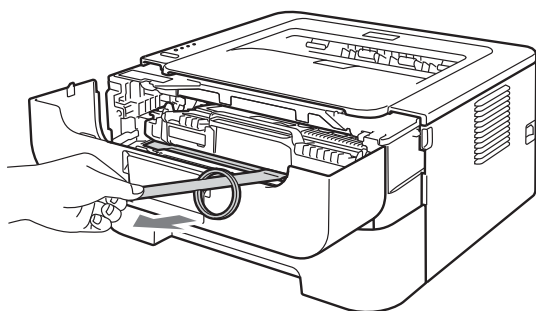

- e** Estrarre l'assemblaggio del gruppo tamburo e della cartuccia toner.

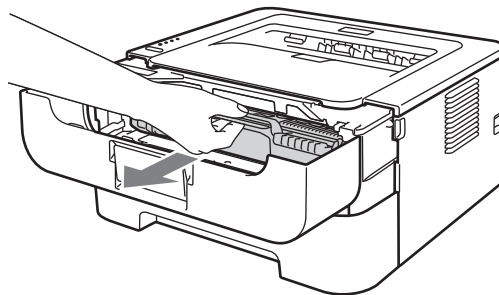

- f** Agitarlo delicatamente da parte a parte alcune volte per distribuire uniformemente il toner all'interno dell'assemblaggio.

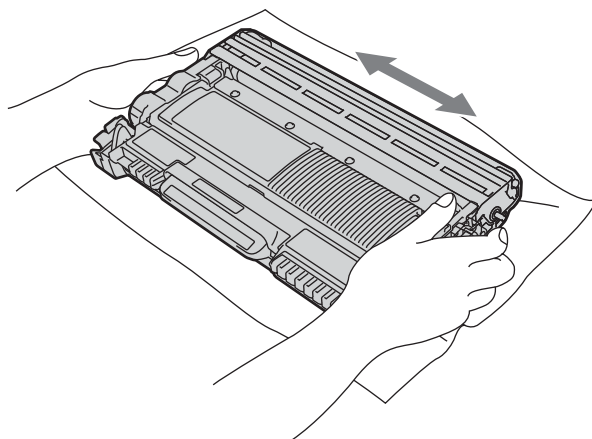

- g** Riporre l'assemblaggio del gruppo tamburo e della cartuccia toner nella macchina.

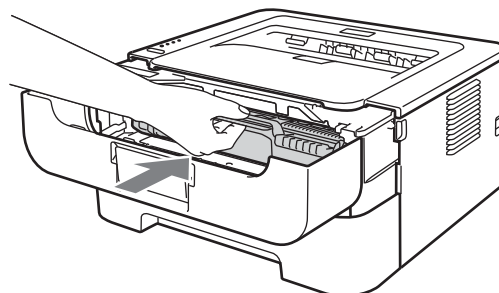

- h** Chiudere il coperchio anteriore della macchina.

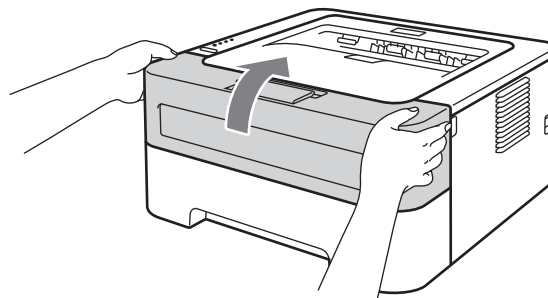

3

Caricamento della carta nel vassoio

a Estrarre completamente il vassoio carta dalla macchina.

b Premere la leva di rilascio verde delle guide carta e far scorrere le guide carta in base al formato della carta caricata nel vassoio. Assicurarsi che le guide siano inserite nelle apposite fessure.

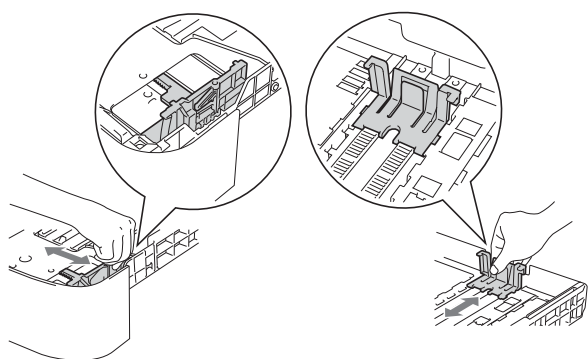

Nota

Per il formato carta Legal o Folio, premere il tasto di rilascio nella parte inferiore del vassoio carta, quindi estrarre il retro del vassoio.

(I tipi di carta Legal e Folio non sono disponibili in alcune aree geografiche.)

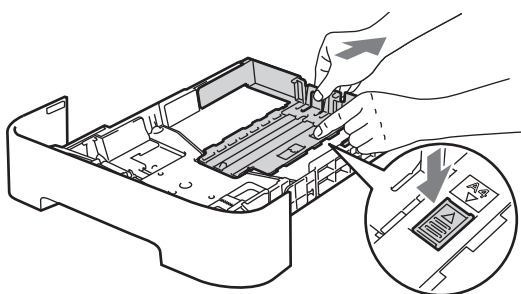

c Smazzare la pila di carta per evitare inceppamenti e problemi di alimentazione.

d Inserire la carta nel vassoio e verificare quanto segue:

- La carta non deve oltrepassare il contrassegno di altezza massima (▼▼▼). Evitare un eccessivo caricamento di carta che potrebbe essere causa di inceppamenti.
- Il lato da stampare deve essere rivolto verso il basso.
- Le guide carta devono toccare i lati della carta, in modo che questa venga alimentata correttamente.

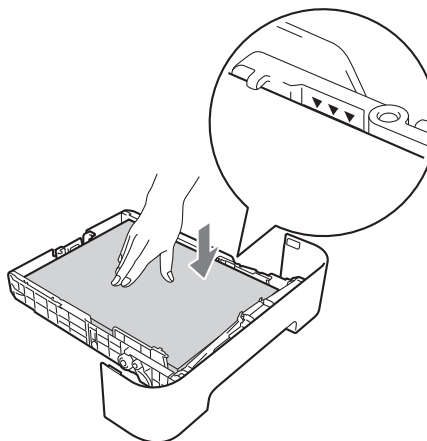

e Reinserire il vassoio carta nella macchina. Assicurarsi che sia completamente inserito nella macchina.

 Per ulteriori informazioni sulla carta consigliata, vedere la sezione *Carta e supporti di stampa consigliati* nella *Guida dell'utente*.

4 Stampare la pagina di prova

! IMPORTANTE

NON collegare ancora il cavo di interfaccia.



- a** Collegare il cavo di alimentazione c.a. alla macchina e ad una presa di corrente c.a.
- b** Accendere la macchina.

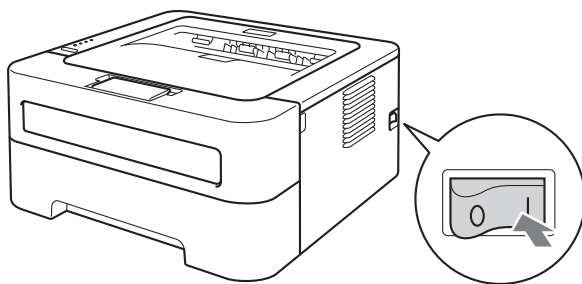

- c** Al termine della fase di riscaldamento, il led **Ready** smette di lampeggiare e rimane di colore verde.
- d** Premere **Go**. Viene stampata la pagina di prova. Verificare che la pagina di prova sia stata stampata correttamente.

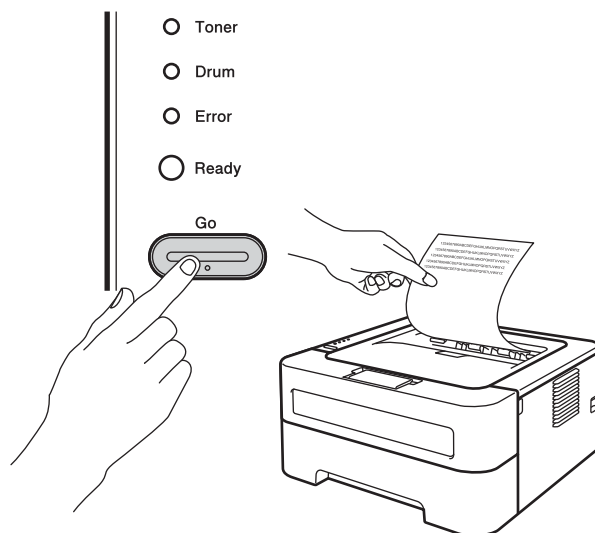

Nota

Questa funzione non sarà disponibile dopo l'invio del primo processo di stampa dal computer.

5

Scegliere il tipo di collegamento

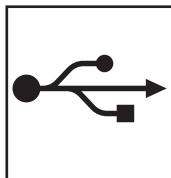
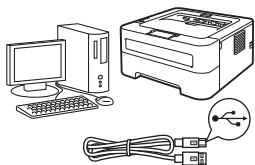

Per gli utenti che utilizzano l'interfaccia USB

Windows[®], andare a pagina 6
Macintosh, andare a pagina 7

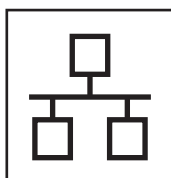
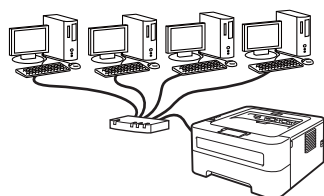

Rete cablata (Per HL-2270DW)

Windows[®], andare a pagina 8, 10
Macintosh, andare a pagina 12

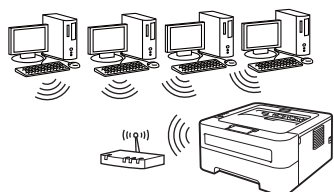

Rete senza fili

Windows[®] e Macintosh,
andare a pagina 14



Nota

È possibile scaricare i driver e le utilità più recenti per la macchina presso il sito Brother Solutions Center <http://solutions.brother.com/>.

USB	Windows [®]
	Macintosh
Rete cablata	Windows [®]
	Macintosh
Rete senza fili	Windows [®]
	Macintosh



Per gli utenti che utilizzano un cavo di interfaccia USB per Windows®

6 Operazioni preliminari

! IMPORTANTE

- Se vi sono dei programmi in funzione, chiuderli.
- Le schermate possono variare in base al sistema operativo in uso.

- a** Verificare che il computer sia acceso e di avere accesso con privilegi di amministratore.
- b** Spegner la macchina e verificare che il cavo di interfaccia USB **NON** sia collegato alla macchina, quindi iniziare l'installazione del driver della stampante. Se il cavo è già stato collegato, disinserirlo.

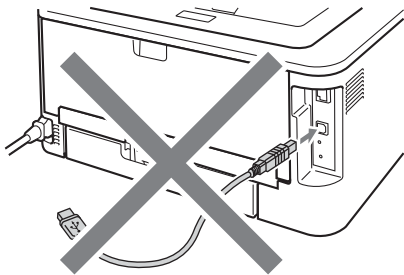

7 Installare il driver della stampante

- a** Inserire il CD-ROM di installazione nell'apposita unità. Se richiesto, scegliere il modello e la lingua.

Nota

Se la schermata Brother non appare automaticamente, avviare **Computer locale (Computer)**, fare doppio clic sull'icona del CD-ROM e doppio clic su **start.exe**.

- b** Fare clic su **Installa driver della stampante** e su **Sì** per accettare il contratto di licenza.



Nota

Per gli utenti di Windows Vista® e Windows® 7, quando appare la schermata **Controllo dell'account utente** fare clic su **Consenti** o **Sì**.

- c** Seguire le istruzioni sullo schermo fino alla comparsa di questa finestra.



- d** Collegare il cavo USB al connettore USB sulla macchina contrassegnato con il simbolo , quindi collegare il cavo al computer.

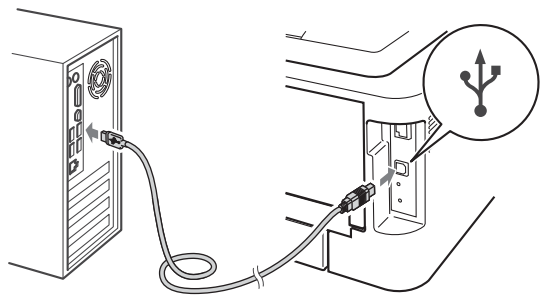

- e** Accendere la macchina e seguire le istruzioni visualizzate sullo schermo per completare l'installazione.

Fine L'installazione è completa.

Nota

- In base alle impostazioni di protezione, quando si utilizza la macchina o il relativo software può apparire una finestra Windows Security o antivirus. Consentire alla finestra di continuare.
- **XML Paper Specification Driver della stampante** L'XML Paper Specification Driver della stampante è il driver più adatto quando si stampa da applicazioni che utilizzano documenti XML Paper Specification. Scaricare il driver più aggiornato connettendosi al Brother Solutions Center all'indirizzo <http://solutions.brother.com/>.



Per gli utenti che utilizzano un cavo di interfaccia USB per Macintosh

6 Operazioni preliminari

! IMPORTANTE

- Per le ultime informazioni e i driver più recenti per Mac OS X, visitare il sito <http://solutions.brother.com/>.
- Per gli utenti di Mac OS X da 10.4.0 a 10.4.10, effettuare l'aggiornamento a Mac OS X 10.4.11 - 10.6.x.

- Accertarsi che la macchina sia collegata e il Macintosh sia acceso. È necessario accedere con privilegi di amministratore.
- Collegare il cavo USB al connettore USB sulla macchina contrassegnato con il simbolo , quindi collegare il cavo al Macintosh.

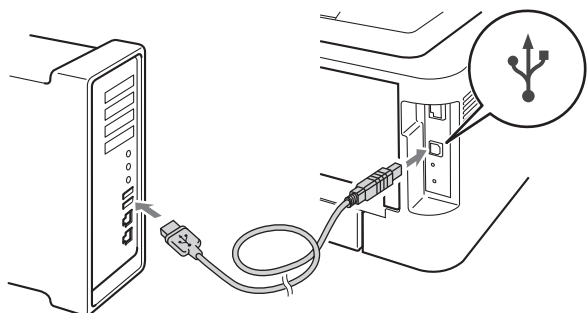

! IMPORTANTE

- **NON** collegare la stampante a una porta USB su una tastiera o un hub USB senza alimentazione.
- Collegare la stampante direttamente al computer.

- Accertarsi che la macchina sia accesa.

7 Installare il driver della stampante

- Inserire il CD-ROM di installazione nell'apposita unità.
- Fare doppio clic sull'icona **Start Here OSX**. Seguire le istruzioni visualizzate sullo schermo.



Nota

Il completamento dell'installazione può richiedere alcuni minuti.

- Seguire le istruzioni sullo schermo fino alla comparsa di questa finestra. Scegliere la macchina dall'elenco e fare clic su **OK**.

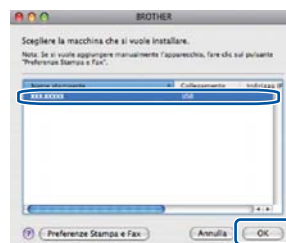

- Quando viene visualizzata questa schermata, fare clic su **Avanti**.



Nota

Quando appare la schermata **Assistenza Brother**, effettuare la selezione e seguire le istruzioni sullo schermo.

Fine

L'installazione è completa.

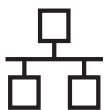

Per gli utenti di Windows® con cavo di rete cablata (Per gli utenti di reti Peer-to-Peer) (Per HL-2270DW)

6 Operazioni preliminari

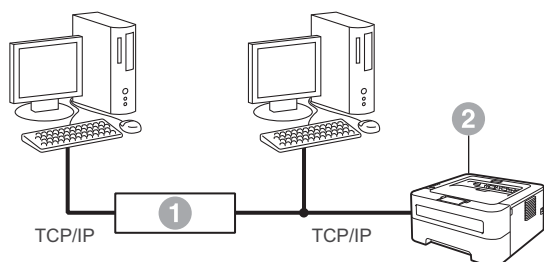

- 1 Router
- 2 Macchina

Nota

Se si desidera collegare la macchina alla rete, è consigliabile rivolgersi all'amministratore del sistema prima di eseguire l'installazione.

- a** Verificare che il computer sia acceso e di avere accesso con privilegi di amministratore.

! IMPORTANTE

- Se vi sono dei programmi in funzione, chiuderli.
- Le schermate possono variare in base al sistema operativo in uso.

- b** Togliere il tappo di protezione dal connettore LAN.

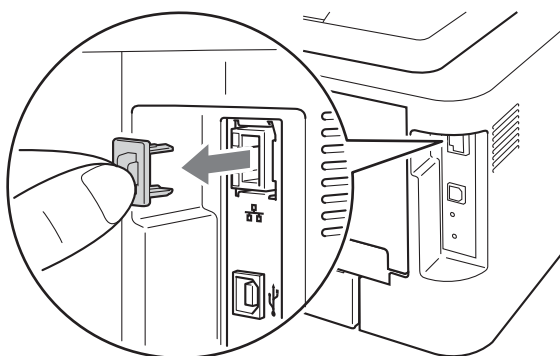

- c** Collegare il cavo di rete al connettore LAN contrassegnato con il simbolo e collegarlo ad una porta disponibile sull'hub.

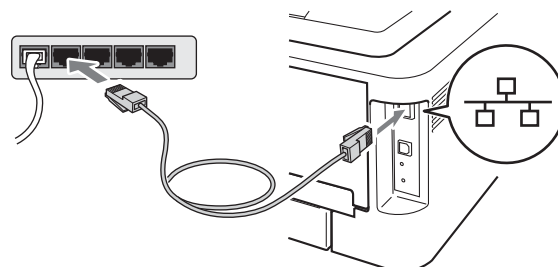

- d** Accertarsi che la macchina sia accesa.

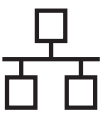

7 Installare il driver della stampante

- a** Inserire il CD-ROM di installazione nell'apposita unità. Se richiesto, scegliere il modello e la lingua.

Nota

Se la schermata Brother non appare automaticamente, avviare **Computer locale (Computer)**, fare doppio clic sull'icona del CD-ROM e doppio clic su **start.exe**.

- b** Fare clic su **Installa driver della stampante** e su **Sì** per accettare il contratto di licenza.



Nota

Per gli utenti di Windows Vista® e Windows® 7, quando appare la schermata **Controllo dell'account utente** fare clic su **Consenti** o **Sì**.

- c** Completare l'installazione seguendo le istruzioni visualizzate sullo schermo.

Nota

È possibile trovare il nome nodo e l'indirizzo IP della macchina stampando la pagina delle impostazioni della stampante. Vedere *Stampa della pagina delle impostazioni della stampante* a pagina 31.

Fine

L'installazione è completa.

Nota

- Se si utilizza un indirizzo IP specifico per la macchina, impostare il Metodo da Boot a Statico utilizzando BRAdmin Light. Per ulteriori informazioni, vedere *Modifica delle impostazioni di rete della macchina* nella *Guida dell'utente in rete*.
- In base alle impostazioni di protezione, quando si utilizza la macchina o il relativo software può apparire una finestra Windows Security o antivirus. Consentire alla finestra di continuare.
- **XML Paper Specification Driver della stampante**
L'XML Paper Specification Driver della stampante è il driver più adatto quando si stampa da applicazioni che utilizzano documenti XML Paper Specification. Scaricare il driver più aggiornato connettendosi al Brother Solutions Center all'indirizzo <http://solutions.brother.com/>.

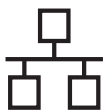

Per gli utenti di Windows® con cavo di rete cablata (Per gli utenti di reti condivise) (Per HL-2270DW)

6 Operazioni preliminari

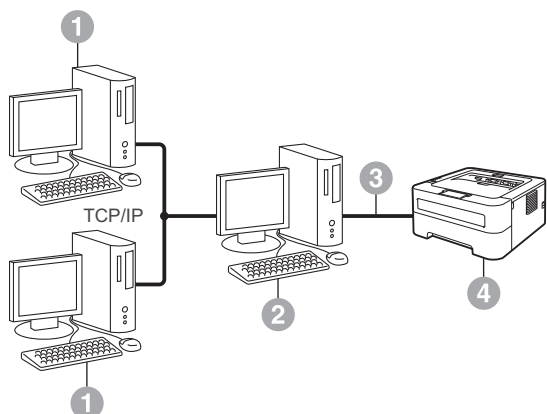

- 1 Computer client
- 2 Noto anche come “server” o “server di stampa”
- 3 TCP/IP o USB
- 4 Macchina

Nota

Se si desidera collegare la macchina alla rete, è consigliabile rivolgersi all'amministratore del sistema prima di eseguire l'installazione.

- a Verificare che il computer sia acceso e di avere accesso con privilegi di amministratore.

! IMPORTANTE

- Se vi sono dei programmi in funzione, chiuderli.
- Le schermate possono variare in base al sistema operativo in uso.

- b Accertarsi che la macchina sia accesa.

7 Installare il driver della stampante

- a Inserire il CD-ROM di installazione nell'apposita unità. Se richiesto, scegliere il modello e la lingua.

Nota

Se la schermata Brother non appare automaticamente, avviare **Computer locale (Computer)**, fare doppio clic sull'icona del CD-ROM e doppio clic su **start.exe**.

- b Fare clic su **Installa driver della stampante** e su **Sì** per accettare il contratto di licenza.



Nota

Per gli utenti di Windows Vista® e Windows® 7, quando appare la schermata **Controllo dell'account utente** fare clic su **Consenti** o **Sì**.

- c Seguire le istruzioni sullo schermo fino alla comparsa di questa finestra. Selezionare la coda della macchina e fare clic su **OK**.

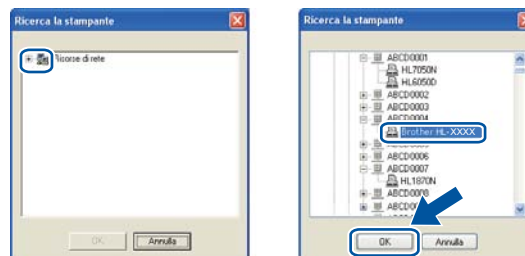

Nota

Contattare l'amministratore per ulteriori informazioni sul percorso e sul nome della coda della macchina in rete.

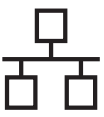

- d** Completare l'installazione seguendo le istruzioni visualizzate sullo schermo.

Fine

L'installazione è completa.



Nota

- In base alle impostazioni di protezione, quando si utilizza la macchina o il relativo software può apparire una finestra Windows Security o antivirus. Consentire alla finestra di continuare.
- **XML Paper Specification Driver della stampante**
L'XML Paper Specification Driver della stampante è il driver più adatto quando si stampa da applicazioni che utilizzano documenti XML Paper Specification. Scaricare il driver più aggiornato connettendosi al Brother Solutions Center all'indirizzo <http://solutions.brother.com/>.

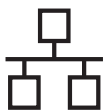

Per gli utenti di Macintosh con cavo di rete cablata (Per HL-2270DW)

6 Operazioni preliminari

! IMPORTANTE

- Per le ultime informazioni e i driver più recenti per Mac OS X, visitare il sito <http://solutions.brother.com/>.
- Per gli utenti di Mac OS X da 10.4.0 a 10.4.10, effettuare l'aggiornamento a Mac OS X 10.4.11 - 10.6.x.

- a Accertarsi che la macchina sia collegata e il Macintosh sia acceso. È necessario accedere con privilegi di amministratore.
- b Togliere il tappo di protezione dal connettore LAN.

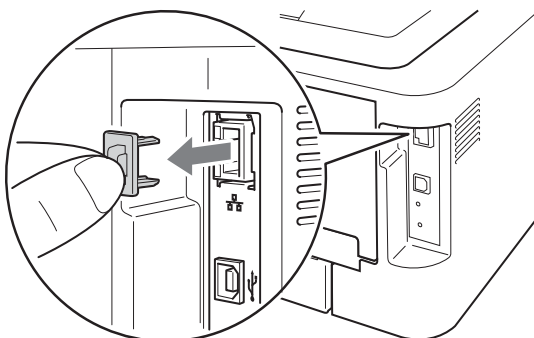

- c Collegare il cavo di rete al connettore LAN contrassegnato con il simbolo  e collegarlo ad una porta disponibile sull'hub.

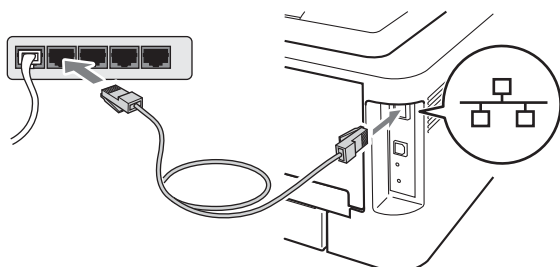

- d Accertarsi che la macchina sia accesa.

7 Installare il driver della stampante

- a Inserire il CD-ROM di installazione nell'apposita unità.
- b Fare doppio clic sull'icona **Start Here OSX**. Seguire le istruzioni visualizzate sullo schermo.



Nota

Il completamento dell'installazione può richiedere alcuni minuti.

- c Seguire le istruzioni sullo schermo fino alla comparsa di questa finestra. Scegliere la macchina dall'elenco e fare clic su **OK**.

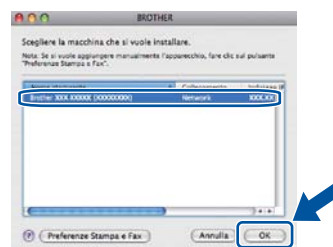

Nota

- Se alla rete sono collegate più stampanti dello stesso modello, dopo il nome apparirà l'indirizzo MAC (indirizzo Ethernet).
- È possibile trovare l'indirizzo MAC (indirizzo Ethernet) e l'indirizzo IP della macchina stampando la pagina delle impostazioni della stampante. Vedere *Stampa della pagina delle impostazioni della stampante* a pagina 31.

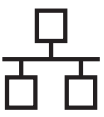

- d** Quando viene visualizzata questa schermata, fare clic su **Avanti**.



Nota

Quando appare la schermata **Assistenza Brother**, effettuare la selezione e seguire le istruzioni sullo schermo.

Fine

L'installazione è completa.

Nota

Se si utilizza un indirizzo IP specifico per la macchina, impostare il Metodo da Boot a Statico utilizzando BRAdmin Light. Per ulteriori informazioni, vedere *Modifica delle impostazioni di rete della macchina* nella *Guida dell'utente in rete*.



Per gli utenti con interfaccia di rete wireless

6 Operazioni preliminari

È innanzitutto necessario configurare le impostazioni della rete wireless della stampante per stabilire la comunicazione con il punto di accesso della rete/router. Dopo avere configurato la macchina per la comunicazione con il punto di accesso/router, i computer collegati alla rete potranno accedere alla macchina. Per utilizzare la macchina da questi computer, è necessario installare il driver della stampante. I passaggi riportati di seguito assistono l'utente attraverso il processo di installazione e configurazione.

! IMPORTANTE

- Se si desidera collegare la macchina alla rete, è consigliabile rivolgersi all'amministratore del sistema prima di eseguire l'installazione. Prima di procedere con questa installazione, è necessario conoscere le impostazioni della rete wireless.
- Se le impostazioni wireless della macchina sono già state configurate, è necessario ripristinare le impostazioni predefinite originali del server di stampa.
 1. Spegnerla macchina.
 2. Accertarsi che il coperchio anteriore sia chiuso e che il cavo di alimentazione sia collegato.
 3. Tenere premuto Go mentre si preme l'interruttore di alimentazione. Tenere premuto Go fino all'accensione di tutti i LED e finché il LED Ready non si spegne.
 4. Rilasciare Go. Accertarsi che tutti i LED si spengano.
 5. Premere Go sei volte. Assicurarsi che tutti i LED si accendano a indicare che le impostazioni predefinite del server di stampa sono state ripristinate. La macchina ripartirà.

📝 Nota

- Per ottenere risultati ottimali con la stampa quotidiana di documenti, posizionare la macchina Brother il più vicino possibile al punto di accesso della rete/router evitando qualsiasi ostruzione. Grandi oggetti e pareti tra le due periferiche, nonché interferenze provenienti da altre apparecchiature elettroniche possono influire sulla velocità di trasferimento dati dei documenti.
A causa di questi fattori, la connessione wireless potrebbe non essere la scelta ottimale per alcuni tipi di documenti e applicazioni. Quando si stampano file di grandi dimensioni, ad esempio documenti composti da più pagine con testo e grafica, è opportuno scegliere una connessione di rete Ethernet cablata per un trasferimento dati più rapido oppure una connessione USB per una velocità di trasmissione effettiva massima.
- Sebbene la Brother HL-2270DW possa essere utilizzata sia in una rete cablata che in una rete wireless, è possibile utilizzare un solo metodo di connessione alla volta.
- Le schermate si riferiscono al modello HL-2270DW.

Modalità Infrastruttura

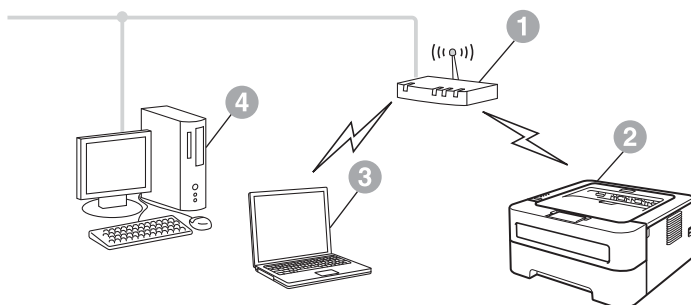

- 1 Punto di accesso/router
- 2 Macchina di rete wireless (macchina)
- 3 Computer con funzionalità wireless connesso al punto di accesso/router
- 4 Computer cablato connesso al punto di accesso/router



7 Verifica dell'ambiente di rete (modalità Infrastruttura)

Le istruzioni seguenti illustrano due metodi per installare la macchina Brother in un ambiente di rete wireless.

Nota

Per configurare la macchina in un altro ambiente wireless, consultare le istruzioni nella *Guida dell'utente in rete*.

- a** Se il punto di accesso/router WLAN non supporta Wi-Fi Protected Setup o AOSS™, **annotare le impostazioni di rete wireless** del proprio punto di accesso/router WLAN.

! IMPORTANTE

Non contattare il Brother Customer Service senza le informazioni di protezione wireless. Non siamo in grado di aiutarvi a localizzare la impostazioni di sicurezza della rete.

SSID (Nome della rete)	Chiave di rete (Chiave di protezione/Chiave di crittografia)

Ad esempio:

SSID (Nome della rete)	Chiave di rete (Chiave di protezione/Chiave di crittografia)
HELLO	12345678

Nota

Se non si conoscono queste informazioni (SSID (Nome rete) e Chiave di rete (Chiave di protezione/Chiave di crittografia)), non è possibile continuare l'impostazione wireless.

Dove posso trovare queste informazioni (SSID (Nome rete) e Chiave di rete (Chiave di protezione/Chiave di crittografia))?

- 1) Consultare la documentazione fornita con il punto di accesso/router WLAN.
- 2) Il nome di rete iniziale può essere il nome del produttore o il nome del modello.
- 3) Se non si conoscono le informazioni di protezione, contattare il produttore del router, l'amministratore di sistema o il provider di internet.

Andare a

Per gli utenti di Windows® andare a pagina 18

Per gli utenti di Macintosh andare a pagina 24

- b** Se il punto di accesso/router WLAN supporta la modalità wireless automatica (Wi-Fi Protected Setup o AOSS™)

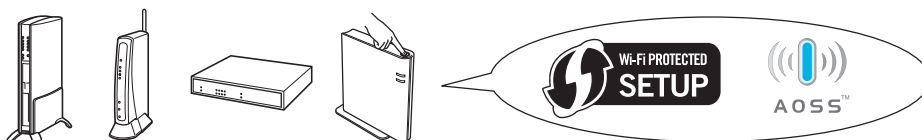

Andare a

Per gli utenti di Windows® andare a pagina 16

Per gli utenti di Macintosh andare a pagina 22



Impostazione mediante modalità wireless automatica (un solo clic)

8 Configurare le impostazioni wireless e installare il driver della stampante

a Verificare che il punto di accesso/router WLAN presenti il simbolo Wi-Fi Protected Setup o AOSS™ mostrato di seguito.



Nota

Se il punto di accesso/router WLAN supporta Wi-Fi Protected Setup (metodo PIN) e si desidera configurare la macchina usando il metodo PIN (Personal Identification Number), vedere la sezione *Utilizzo del metodo PIN di Wi-Fi Protected Setup nella Guida dell'utente in rete*.

b Posizionare la macchina Brother ad una distanza appropriata dal punto di accesso/router Wi-Fi Protected Setup o AOSS™. La distanza può variare in base all'ambiente. Fare riferimento alle istruzioni fornite con il punto di accesso/router.

c Inserire il CD-ROM di installazione nell'apposita unità. Se richiesto, scegliere il modello e la lingua.

Nota

Se la schermata Brother non appare automaticamente, avviare **Computer locale (Computer)**, fare doppio clic sull'icona CD-ROM e doppio clic su **start.exe**.

d Fare clic su **Installa driver della stampante** e su **Sì** per accettare il contratto di licenza.



e Fare clic su **Connessione in rete wireless** e su **Avanti**.



Nota

Per gli utenti di Windows Vista® e Windows® 7, quando appare la schermata **Controllo dell'account utente**, fare clic su **Consenti** o **Sì**.

f Scegliere **Stampante di rete Peer-to-Peer Brother** e fare clic sul pulsante **Avanti**.



Nota

Scegliere l'opzione di impostazione Firewall, quindi fare clic su **Avanti**.

g Scegliere **Sì, il mio Punto di Accesso supporta WPS/AOSS o voglio usarle**, e fare clic su **Avanti**.





h Premere il pulsante di impostazione wireless situato sul retro della macchina per meno di 2 secondi, come illustrato nella figura seguente.

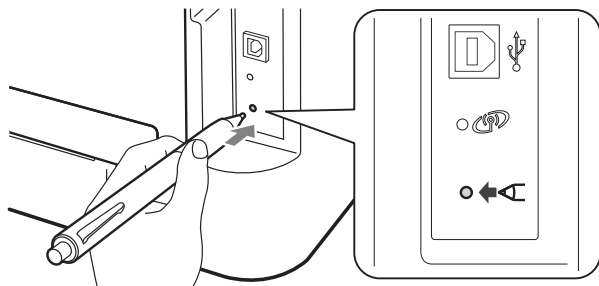

Nota

- Utilizzare un oggetto appuntito, ad esempio una penna a sfera, per premere il pulsante.
- Se si preme il pulsante per oltre 3 secondi, verrà attivato il metodo PIN della modalità Wi-Fi Protected Setup.

i Questa funzione rileva automaticamente quale modalità viene utilizzata dal punto di accesso/router (Wi-Fi Protected Setup o AOSS™) per la configurazione della macchina per 2 minuti.

j Premere il pulsante Wi-Fi Protected Setup o AOSS™ sul punto di accesso/router WLAN. Per informazioni, consultare la guida dell'utente relativa al punto di accesso/router WLAN.



k I risultati della connessione sono indicati dai LED della macchina. Vedere *Indicazioni del LED quando si utilizza la modalità di impostazione senza fili a un solo clic* a pagina 33.

Verrà stampato automaticamente un report WLAN. Se la connessione non è riuscita, verificare l'errore sul report stampato e vedere la sezione *Risoluzione dei problemi* a pagina 28.

Fare clic su **Avanti**.



m Selezionare la casella per confermare il completamento della configurazione delle impostazioni wireless, quindi fare clic su **Avanti**.



Installare il driver della stampante

! IMPORTANTE

NON tentare di annullare alcuna delle schermate durante l'installazione.

n Completare l'installazione seguendo le istruzioni visualizzate sullo schermo.

Fine

L'installazione è completa.

Nota

- Se si utilizza un indirizzo IP specifico per la macchina, impostare il Metodo da Boot a Statico utilizzando BRAdmin Light. Per ulteriori informazioni, vedere *Modifica delle impostazioni di rete della macchina* nella *Guida dell'utente in rete*.
- In base alle impostazioni di protezione, quando si utilizza la macchina o il relativo software può apparire una finestra Windows Security o antivirus. Consentire alla finestra di continuare.
- **XML Paper Specification Driver della stampante**
L'XML Paper Specification Driver della stampante è il driver più adatto quando si stampa da applicazioni che utilizzano documenti XML Paper Specification. Scaricare il driver più aggiornato connettendosi al Brother Solutions Center all'indirizzo <http://solutions.brother.com/>.



Configurazione in modalità Infrastruttura tramite utilizzo temporaneo di un cavo USB o Ethernet (LAN)

8 Configurare le impostazioni wireless e installare il driver della stampante

! IMPORTANTE

- È necessario utilizzare temporaneamente un cavo USB o Ethernet (solo HL-2270DW) durante la configurazione (cavo non incluso).
- Prima di procedere, procurarsi le impostazioni wireless della rete annotate in precedenza al punto 7 a pagina 15.

a Inserire il CD-ROM di installazione nell'apposita unità. Se richiesto, scegliere il modello e la lingua.

Nota

Se la schermata Brother non appare automaticamente, avviare **Computer locale (Computer)**, fare doppio clic sull'icona CD-ROM e doppio clic su **start.exe**.

b Fare clic su **Installa driver della stampante** e su **Sì** per accettare il contratto di licenza.



c Scegliere **Connessione in rete wireless** e fare clic su **Avanti**.



Nota

Per gli utenti di Windows Vista® e Windows® 7, quando appare la schermata **Controllo dell'account utente**, fare clic su **Consenti** o **Sì**.

d Scegliere **Stampante di rete Peer-to-Peer Brother** e fare clic sul pulsante **Avanti**.

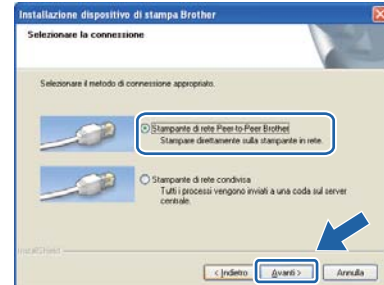

Nota

Scegliere l'opzione di impostazione Firewall, quindi fare clic su **Avanti**.

e Selezionare **No** e fare clic su **Avanti**.



f Leggere **Nota Importante**. Dopo aver confermato il SSID e la chiave di rete, selezionare la casella e fare clic su **Avanti**.



g Per gli utenti che utilizzano un cavo USB, andare al punto **h**.
(Per HL-2270DW) Per gli utenti che utilizzano un cavo Ethernet, andare al punto **j**.



h Scegliere **Uso temporaneo di un cavo USB (consigliato)** e fare clic su **Avanti**.



i Collegare temporaneamente il cavo USB (non fornito in dotazione) al computer e alla macchina.

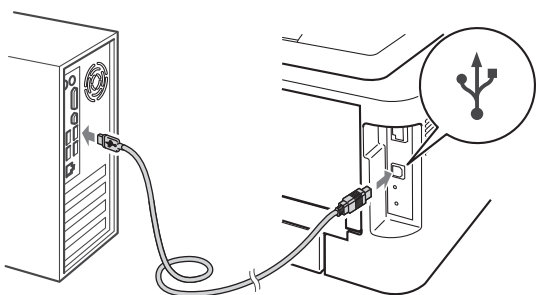

Andare al punto **n**.

j Scegliere **Uso temporaneo di un cavo Ethernet (LAN)** e fare clic su **Avanti**.

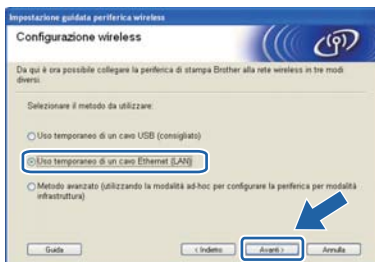

k Togliere il tappo di protezione dal connettore LAN.

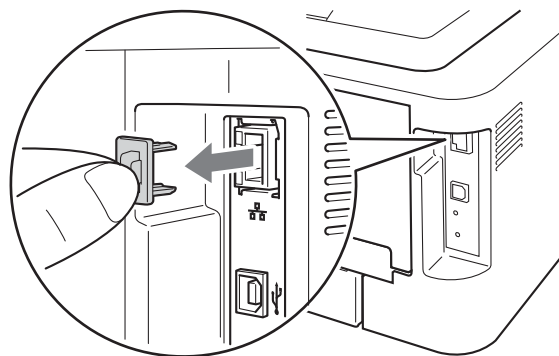

l Collegare il dispositivo wireless Brother al punto di accesso tramite un cavo di rete (non fornito in dotazione) e fare clic su **Avanti**.

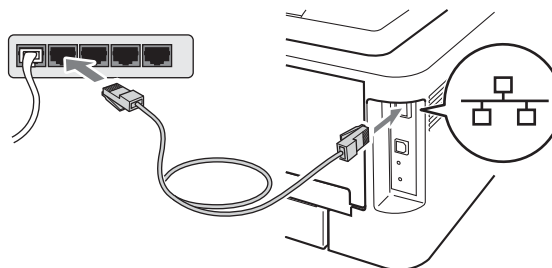

m Scegliere la macchina da configurare e fare clic su **Avanti**. Se l'elenco è vuoto, verificare se il punto di accesso e la macchina sono accesi e fare clic su **Aggiorna**.



Nota

Il nome di nodo predefinito è "BRNxxxxxxxxxxxx".



n Se appare la schermata di conferma, selezionare la casella e fare clic su **Avanti**. Quando appare la seguente schermata, fare clic su **Si** per effettuare il collegamento all'SSID elencato. Fare clic su **Avanti** e passare al punto **r**.

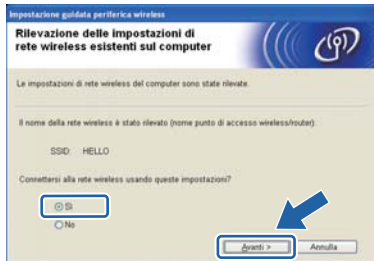

o Verranno automaticamente cercate le reti wireless disponibili dalla macchina. Scegliere il SSID verificato in precedenza a pagina 15, quindi fare clic su **Avanti**.



Nota

- Se l'elenco è vuoto, verificare che il punto di accesso sia alimentato e che trasmetta l'SSID, quindi assicurarsi che la macchina e il punto di accesso si trovino a una distanza appropriata per la comunicazione wireless. Fare clic su **Aggiorna**.
- Se il punto di accesso non è impostato per la trasmissione dell'SSID, aggiungerlo manualmente facendo clic su **Avanzate**. Attenersi alle istruzioni sullo schermo per immettere il **Nome (SSID)**, quindi fare clic su **Avanti**.



p Se i metodi di autenticazione e crittografia associati alla rete non sono stati configurati, viene visualizzata la schermata seguente. Per continuare la configurazione, fare clic su **OK** e passare al punto **r**.



q Inserire la **Chiave di rete**, quindi inserire nuovamente la chiave in **Conferma chiave di rete** e fare clic su **Avanti**.



r Fare clic su **Avanti**. Le impostazioni verranno inviate alla macchina.

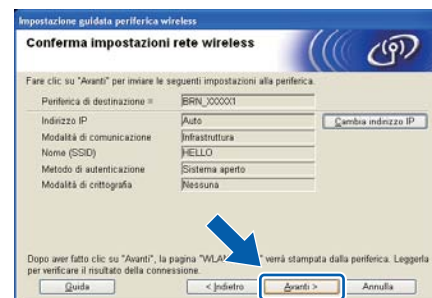

Nota

- Le impostazioni rimarranno invariate se si fa clic su **Annulla**.
- Se si desidera immettere manualmente le impostazioni dell'indirizzo IP della macchina, fare clic su **Cambia indirizzo IP** ed inserire le impostazioni dell'indirizzo IP necessarie per la rete.
- (Per gli utenti che utilizzano un cavo USB) Se appare la schermata di errore impostazione wireless, fare clic su **Riprova** e ripartire dal punto **o**.

s Per gli utenti che utilizzano un cavo USB, andare al punto **w**.
(Per HL-2270DW) Per gli utenti che utilizzano un cavo Ethernet, andare al punto **t**.



t Verrà stampato automaticamente un report LAN wireless.

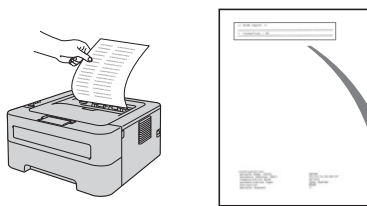

```
<< WLAN report >>
*****
* Connection : OK
*****
```

u Scegliere lo stato di connessione indicato sul report LAN wireless. Fare clic su **Avanti**. Se lo stato è **“Connection : OK”**, andare al punto **w**. Se lo stato è **“Connection : Failed”**, andare al punto **v**.

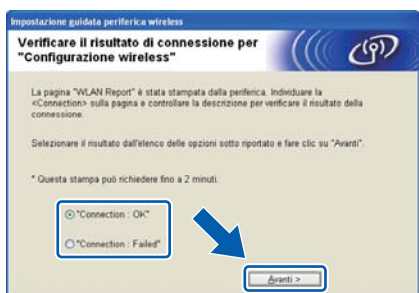

v Fare clic su **Fine**. La configurazione wireless è fallita poiché non è riuscita ad associarsi con una rete wireless. Verificare il codice di errore sul report LAN wireless stampato e fare riferimento alla sezione *Risoluzione dei problemi* a pagina 28. Quindi provare a ricominciare dal punto **b**.

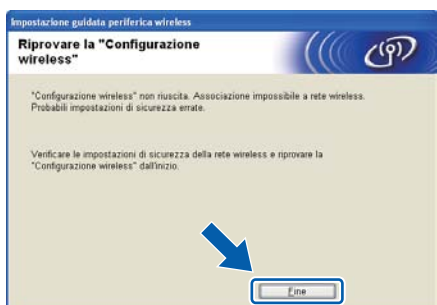

w (Per gli utenti che utilizzano un cavo USB) Scollegare il cavo USB tra il computer e la macchina.



(Per gli utenti che utilizzano un cavo LAN) Scollegare il cavo di rete tra il punto di accesso e la macchina e fare clic su **Avanti**.



Impostazione wireless completata.

Installare il driver della stampante

x Completare l'installazione seguendo le istruzioni visualizzate sullo schermo.

Fine L'installazione è completa.

Nota

- Se si utilizza un indirizzo IP specifico per la macchina, impostare il Metodo da Boot a Statico utilizzando BRAdmin Light. Per ulteriori informazioni, vedere *Modifica delle impostazioni di rete della macchina* nella *Guida dell'utente in rete*.
- In base alle impostazioni di protezione, quando si utilizza la macchina o il relativo software può apparire una finestra Windows Security o antivirus. Consentire alla finestra di continuare.
- **XML Paper Specification Driver della stampante**
L'XML Paper Specification Driver della stampante è il driver più adatto quando si stampa da applicazioni che utilizzano documenti XML Paper Specification. Scaricare il driver più aggiornato connettendosi al Brother Solutions Center all'indirizzo <http://solutions.brother.com/>.



Impostazione mediante modalità wireless automatica (un solo clic)

8 Configurare le impostazioni wireless e installare il driver della stampante

a Verificare che il punto di accesso/router WLAN presenti il simbolo Wi-Fi Protected Setup o AOSS™ mostrato di seguito.



Nota

Se il punto di accesso/router WLAN supporta Wi-Fi Protected Setup (metodo PIN) e si desidera configurare la macchina usando il metodo PIN (Personal Identification Number), vedere la sezione *Utilizzo del metodo PIN di Wi-Fi Protected Setup nella Guida dell'utente in rete.*

- b** Posizionare la macchina Brother ad una distanza appropriata dal punto di accesso/router Wi-Fi Protected Setup o AOSS™. La distanza può variare in base all'ambiente. Fare riferimento alle istruzioni fornite con il punto di accesso/router.
- c** Accendere il Macintosh. Inserire il CD-ROM di installazione nell'apposita unità.
- d** Fare doppio clic sull'icona **Start Here OSX**. Seguire le istruzioni visualizzate sullo schermo.



e Fare clic su **Connessione rete wireless** e su **Avanti**.



f Scegliere **Sì, il mio Punto di Accesso supporta WPS/AOSS o voglio usarle**, e fare clic su **Avanti**.



g Premere il pulsante di impostazione wireless situato sul retro della macchina per meno di 2 secondi, come illustrato nella figura seguente.

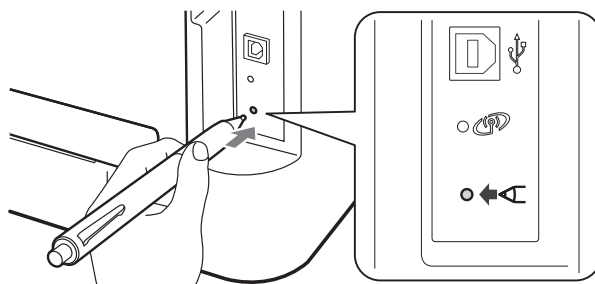

Nota

- Utilizzare un oggetto appuntito, ad esempio una penna a sfera, per premere il pulsante.
- Se si preme il pulsante per oltre 3 secondi, verrà attivato il metodo PIN della modalità Wi-Fi Protected Setup.

h Questa funzione rileva automaticamente quale modalità viene utilizzata dal punto di accesso/router (Wi-Fi Protected Setup o AOSS™) per la configurazione della macchina per 2 minuti.

i Premere il pulsante Wi-Fi Protected Setup o AOSS™ sul punto di accesso/router WLAN. Per informazioni, consultare la guida dell'utente relativa al punto di accesso/router WLAN.

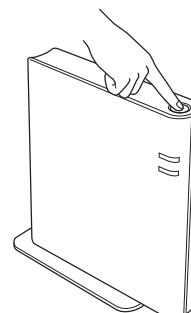



j I risultati della connessione sono indicati dai LED della macchina. Vedere *Indicazioni del LED quando si utilizza la modalità di impostazione senza fili a un solo clic* a pagina 33.

Verrà stampato automaticamente un report WLAN. Se la connessione non è riuscita, verificare l'errore sul report stampato e vedere la sezione *Risoluzione dei problemi* a pagina 28.

k Fare clic su **Avanti**.



Selezionare la casella per confermare il completamento della configurazione delle impostazioni wireless, quindi fare clic su **Avanti**.

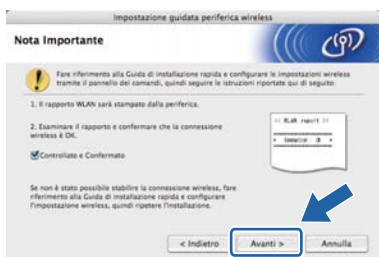

Installare il driver della stampante

! IMPORTANTE

NON tentare di annullare alcuna delle schermate durante l'installazione.

Nota

- Se alla rete sono collegate più stampanti dello stesso modello, dopo il nome apparirà l'indirizzo MAC (indirizzo Ethernet). È anche possibile confermare il proprio indirizzo IP scorrendo verso destra.
- È possibile trovare l'indirizzo MAC (indirizzo Ethernet) e l'indirizzo IP della macchina stampando la pagina delle impostazioni della stampante. Vedere *Stampa della pagina delle impostazioni della stampante* a pagina 31.

m Completare l'installazione seguendo le istruzioni visualizzate sullo schermo.

Nota

Quando appare la schermata **Assistenza Brother**, effettuare la selezione e seguire le istruzioni sullo schermo.

Fine

L'installazione è completa.

Nota

Se si utilizza un indirizzo IP specifico per la macchina, impostare il Metodo da Boot a Statico utilizzando BRAdmin Light. Per ulteriori informazioni, vedere *Modifica delle impostazioni di rete della macchina* nella *Guida dell'utente in rete*.



Configurazione in modalità Infrastruttura tramite utilizzo temporaneo di un cavo USB o Ethernet (LAN)

8 Configurare le impostazioni wireless e installare il driver della stampante

! IMPORTANTE

- È necessario utilizzare temporaneamente un cavo USB o Ethernet (solo HL-2270DW) durante la configurazione (cavo non incluso).
- Prima di procedere, procurarsi le impostazioni wireless della rete annotate in precedenza al punto 7 a pagina 15.

a Accendere il Macintosh. Inserire il CD-ROM di installazione nell'apposita unità.

b Fare doppio clic sull'icona **Start Here OSX**. Seguire le istruzioni visualizzate sullo schermo.



c Fare clic su **Connessione rete wireless** e su **Avanti**.



d Selezionare **No** e fare clic su **Avanti**.



e Leggere **Nota Importante**. Dopo aver confermato il SSID e la chiave di rete, selezionare la casella e fare clic su **Avanti**.



f Per gli utenti che utilizzano un cavo USB, andare al punto **g**. (Per HL-2270DW) Per gli utenti che utilizzano un cavo Ethernet, andare al punto **i**.

g Scegliere **Uso temporaneo di un cavo USB (consigliato)** e fare clic su **Avanti**.



h Collegare temporaneamente il cavo USB (non fornito in dotazione) al computer e alla macchina.

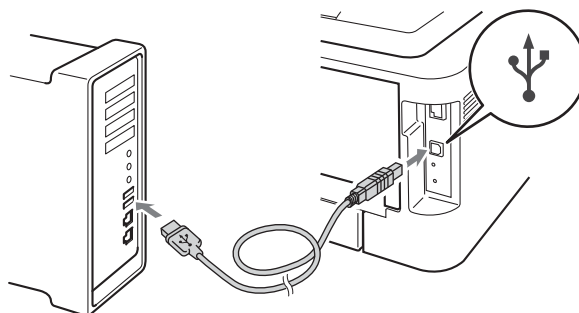

Andare al punto **m**.



i Scegliere **Uso temporaneo di un cavo Ethernet (LAN)** e fare clic su **Avanti**.



j Togliere il tappo di protezione dal connettore LAN.

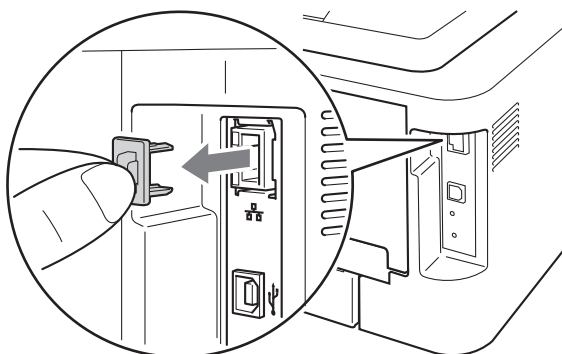

k Collegare il dispositivo wireless Brother al punto di accesso tramite un cavo di rete (non fornito in dotazione) e fare clic su **Avanti**.

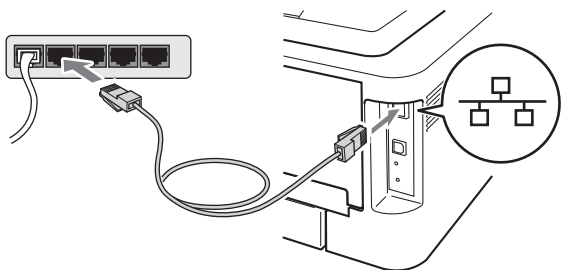

Scegliere la macchina da configurare e fare clic su **Avanti**. Se l'elenco è vuoto, verificare se il punto di accesso e la macchina sono accesi e fare clic su **Aggiorna**.



Nota

- Il nome di nodo predefinito è "BRNxxxxxxxxxxxx".
- È possibile trovare l'indirizzo MAC (indirizzo Ethernet) della macchina stampando la pagina delle impostazioni della stampante. Vedere *Stampa della pagina delle impostazioni della stampante a pagina 31*.

m Verranno automaticamente cercate le reti wireless disponibili dalla macchina. Scegliere il punto di accesso che si desidera associare alla macchina, quindi fare clic su **Avanti**.



Nota

- Se l'elenco è vuoto, verificare che il punto di accesso sia alimentato e che trasmetta l'SSID, quindi assicurarsi che la macchina e il punto di accesso si trovino a una distanza appropriata per la comunicazione wireless. Fare clic su **Aggiorna**.
- Se il punto di accesso non è impostato per la trasmissione dell'SSID, aggiungerlo manualmente facendo clic su **Avanzate**. Attenersi alle istruzioni sullo schermo per immettere il **Nome (SSID)**, quindi fare clic su **Avanti**.





n Se i metodi di autenticazione e crittografia associati alla rete non sono stati configurati, viene visualizzata la schermata seguente. Per continuare la configurazione, fare clic su **OK** e passare al punto **p**.

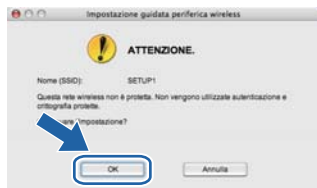

o Inserire la **Chiave di rete**, quindi inserire nuovamente la chiave in **Conferma chiave di rete** e fare clic su **Avanti**.



p Fare clic su **Avanti**. Le impostazioni verranno inviate alla macchina.



Nota

- Le impostazioni rimarranno invariate se si fa clic su **Annulla**.
- Se si desidera immettere manualmente le impostazioni dell'indirizzo IP della macchina, fare clic su **Cambia indirizzo IP** ed inserire le impostazioni dell'indirizzo IP necessarie per la rete.
- (Per gli utenti che utilizzano un cavo USB) Se appare la schermata di errore impostazione wireless, fare clic su **Riprova** e ripartire dal punto **m**.

q Per gli utenti che utilizzano un cavo USB, andare al punto **u**.
(Per HL-2270DW) Per gli utenti che utilizzano un cavo Ethernet, andare al punto **r**.

r Verrà stampato automaticamente un report LAN wireless.

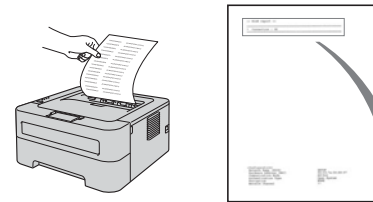

s Scegliere lo stato di connessione indicato sul report LAN wireless. Fare clic su **Avanti**. Se lo stato è **"Connection : OK"**, andare al punto **u**. Se lo stato è **"Connection : Failed"**, andare al punto **t**.



t

Fare clic su **Fine**. La configurazione wireless è fallita poiché non è riuscita ad associarsi con una rete wireless. Verificare il codice di errore sul report LAN wireless stampato e fare riferimento alla sezione *Risoluzione dei problemi* a pagina 28. Quindi provare a ricominciare dal punto **b**.





- U (Per gli utenti che utilizzano un cavo USB) Scollegare il cavo USB tra il computer e la macchina.



- (Per gli utenti che utilizzano un cavo LAN) Scollegare il cavo di rete tra il punto di accesso e la macchina e fare clic su **Avanti**.



Impostazione wireless completata.

Installare il driver della stampante

! IMPORTANTE

NON tentare di annullare alcuna delle schermate durante l'installazione.

Nota

- Se alla rete sono collegate più stampanti dello stesso modello, dopo il nome apparirà l'indirizzo MAC (indirizzo Ethernet). È anche possibile confermare il proprio indirizzo IP scorrendo verso destra.
- È possibile trovare l'indirizzo MAC (indirizzo Ethernet) e l'indirizzo IP della macchina stampando la pagina delle impostazioni della stampante. Vedere *Stampa della pagina delle impostazioni della stampante* a pagina 31.

- V Completare l'installazione seguendo le istruzioni visualizzate sullo schermo.

Nota

Quando appare la schermata **Assistenza Brother**, effettuare la selezione e seguire le istruzioni sullo schermo.

Fine

L'installazione è completa.

Nota

Se si utilizza un indirizzo IP specifico per la macchina, impostare il Metodo da Boot a Statico utilizzando BRAdmin Light. Per ulteriori informazioni, vedere *Modifica delle impostazioni di rete della macchina* nella *Guida dell'utente in rete*.



Risoluzione dei problemi

! IMPORTANTE

Non contattare il Brother Customer Service senza le informazioni di protezione wireless. Non siamo in grado di aiutarvi a localizzare le impostazioni di sicurezza della rete.

Dove posso trovare le impostazioni wireless SSID e Chiave di rete?

- 1) Consultare la documentazione fornita con il punto di accesso/router WLAN.
- 2) Il nome di rete iniziale può essere il nome del produttore o il nome del modello.
- 3) Se non si conoscono le informazioni di protezione, contattare il produttore del router, l'amministratore di sistema o il provider di internet.

* La chiave di rete può anche essere considerata come password, chiave di protezione o chiave di crittografia.

Report WLAN

Premere **Go** cinque volte entro quattro secondi. La macchina stampa il report WLAN.

Se il report WLAN stampato mostra che la connessione non è riuscita, verificare il codice di errore sul report stampato e consultare le seguenti istruzioni.

Codice di errore	Soluzioni consigliate
TS-01	<p>L'impostazione wireless non è attivata, attivarla.</p> <ul style="list-style-type: none">- Se vi è un cavo LAN collegato alla macchina, scollegarlo e attivare l'impostazione wireless della macchina. <p>Tenere premuto Go per 10 secondi. Rilasciare Go quando la macchina stampa una pagina di Configurazione di rete che indica le impostazioni di rete correnti.</p>
TS-02	<p>Impossibile rilevare il punto di accesso/router WLAN.</p> <p>1. Verificare i 4 punti seguenti.</p> <ul style="list-style-type: none">- Verificare che il punto di accesso/router WLAN sia acceso.- Portare la macchina in una zona priva di ostacoli o più vicina al punto di accesso/router WLAN.- Posizionare temporaneamente la macchina a circa un metro di distanza dal punto di accesso wireless quando si configurano le impostazioni WLAN.- Se il punto di accesso/router WLAN sta utilizzando il filtro per indirizzo MAC, verificare che l'indirizzo MAC della macchina Brother sia presente nel filtro. <p>2. Se le informazioni su SSID e protezione sono state inserite manualmente (SSID/metodo di autenticazione/metodo di crittografia/chiave di rete), è possibile che le informazioni non siano corrette.</p> <p>Controllare le informazioni su SSID e protezione e, se necessario, inserirle nuovamente.</p> <p>Vedere <i>Dove posso trovare le impostazioni wireless SSID e Chiave di rete?</i> a pagina 28 per confermare.</p>



Codice di errore	Soluzioni consigliate												
TS-04	<p>I metodi di autenticazione/crittografia utilizzati dal punto di accesso/router WLAN selezionato non sono supportati dalla macchina.</p> <p>Per la modalità infrastruttura, modificare i metodi di autenticazione e crittografia del punto di accesso/router WLAN. La macchina supporta i seguenti metodi di autenticazione WPA, WPA2, OPEN e Chiave condivisa. WPA supporta i metodi di crittografia TKIP o AES. WPA2 supporta AES come metodo di crittografia. OPEN e Chiave condivisa corrispondono alla crittografia WEP.</p> <p>Se il problema persiste, è possibile che le impostazioni SSID o di rete inserite siano errate. Controllare nuovamente le impostazioni di rete wireless.</p> <p>Tabella di combinazione dei metodi di autenticazione e crittografia</p> <table border="1" data-bbox="331 674 1090 969"> <thead> <tr> <th data-bbox="331 674 711 710">Metodo di autenticazione</th> <th data-bbox="715 674 1090 710">Metodo di crittografia</th> </tr> </thead> <tbody> <tr> <td data-bbox="331 714 711 797" rowspan="2">WPA-Personal</td> <td data-bbox="715 714 1090 750">TKIP</td> </tr> <tr> <td data-bbox="715 754 1090 790">AES</td> </tr> <tr> <td data-bbox="331 795 711 831">WPA2-Personal</td> <td data-bbox="715 795 1090 831">AES</td> </tr> <tr> <td data-bbox="331 835 711 918" rowspan="2">OPEN</td> <td data-bbox="715 835 1090 871">WEP</td> </tr> <tr> <td data-bbox="715 875 1090 911">NONE (senza crittografia)</td> </tr> <tr> <td data-bbox="331 922 711 969">Chiave condivisa</td> <td data-bbox="715 922 1090 969">WEP</td> </tr> </tbody> </table> <p>Vedere <i>Dove posso trovare le impostazioni wireless SSID e Chiave di rete?</i> a pagina 28 per confermare.</p> <p>Per la modalità ad-hoc, modificare i metodi di autenticazione e crittografia del computer per l'impostazione wireless. La macchina supporta solo il metodo di autenticazione OPEN, con crittografia WEP opzionale.</p>	Metodo di autenticazione	Metodo di crittografia	WPA-Personal	TKIP	AES	WPA2-Personal	AES	OPEN	WEP	NONE (senza crittografia)	Chiave condivisa	WEP
Metodo di autenticazione	Metodo di crittografia												
WPA-Personal	TKIP												
	AES												
WPA2-Personal	AES												
OPEN	WEP												
	NONE (senza crittografia)												
Chiave condivisa	WEP												
TS-05	<p>Le informazioni di protezione (SSID/Chiave di rete) sono errate. Verificare nuovamente le informazioni SSID e di protezione (Chiave di rete). Se il router utilizza la crittografia WEP, inserire la chiave usata come prima chiave WEP. La macchina Brother supporta solo l'uso della prima chiave WEP.</p> <p>Vedere <i>Dove posso trovare le impostazioni wireless SSID e Chiave di rete?</i> a pagina 28 per confermare.</p>												
TS-06	<p>Le informazioni di protezione wireless (metodo di autenticazione/metodo di crittografia/chiave di rete) sono errate. Verificare nuovamente le informazioni di protezione wireless (metodo di autenticazione/metodo di crittografia/chiave di rete) nella tabella TS-04. Se il router utilizza la crittografia WEP, inserire la chiave usata come prima chiave WEP. La macchina Brother supporta solo l'uso della prima chiave WEP.</p> <p>Vedere <i>Dove posso trovare le impostazioni wireless SSID e Chiave di rete?</i> a pagina 28 per confermare.</p>												



Codice di errore	Soluzioni consigliate
TS-07	<p>La macchina non può rilevare un punto di accesso/router WLAN con opzione WPS o AOSS™ attivata.</p> <p>Per configurare le impostazioni wireless utilizzando WPS o AOSS™, è necessario azionare sia la macchina che il punto di accesso/router WLAN.</p> <p>Verificare che il punto di accesso/router WLAN supporti WPS o AOSS™ e riprovare.</p>  <p>Se non si sa come azionare il punto di accesso/router WLAN usando WPS o AOSS™, consultare la documentazione fornita con il punto di accesso/router WLAN oppure consultare il produttore del punto di accesso/router WLAN o l'amministratore di rete.</p>
TS-08	<p>Sono stati rilevati due o più punti di accesso WLAN con WPS o AOSS™ attivato.</p> <ul style="list-style-type: none">- Verificare che in un solo punto di accesso/router WLAN vi sia il metodo WPS o AOSS™ attivo e riprovare.- Riprovare dopo alcuni minuti per evitare interferenze da altri punti di accesso.

Gestione basata sul Web (browser)

Il server Web incorporato al server di stampa Brother consente il monitoraggio dello stato o la modifica di alcune impostazioni di configurazione utilizzando HTTP (Hyper Text Transfer Protocol).

Nota

- Il nome di login dell'amministratore è **'admin'** (rispettare le lettere maiuscole/minuscole) e la password predefinita è **'access'**.
- È consigliabile Microsoft® Internet Explorer® 6.0 (o versione successiva) o Firefox 3.0 (o versione successiva) per Windows® e Safari 3.0 (o versione successiva) per Macintosh. Verificare inoltre che JavaScript e i cookie siano sempre attivati nel browser utilizzato. Per utilizzare un browser Web, è necessario conoscere l'indirizzo IP del server di stampa. L'indirizzo IP del server di stampa è indicato nella pagina delle impostazioni della stampante.

- a Aprire il browser.
- b Digitare `http://indirizzo_ip_stampante/` nel browser (dove `indirizzo_ip_stampante` è l'indirizzo IP o il nome del server di stampa).
 - Ad esempio: `http://192.168.1.2/`



-  Vedere la sezione *Gestione basata sul Web* nella *Guida dell'utente in rete*.

Ripristino delle impostazioni di rete ai valori predefiniti

È possibile ripristinare il server di stampa alle impostazioni predefinite (ripristino di tutte le informazioni, quali password e indirizzo IP).

- a Spegnere la macchina.
- b Accertarsi che il coperchio anteriore sia chiuso e che il cavo di alimentazione sia collegato.
- c Tenere premuto **Go** mentre si preme l'interruttore di alimentazione. Tenere premuto **Go** fino all'accensione di tutti i LED e finché il LED **Ready** non si spegne.
- d Rilasciare **Go**. Accertarsi che tutti i LED si spengano.
- e Premere **Go** sei volte. Assicurarsi che tutti i LED si accendano a indicare che le impostazioni predefinite del server di stampa sono state ripristinate. La macchina ripartirà.

Stampa della pagina delle impostazioni della stampante







La pagina delle impostazioni della stampante elenca tutte le impostazioni, incluse quelle di rete.

















- a Accertarsi che il coperchio anteriore sia chiuso e che il cavo di alimentazione sia collegato.
- b Accendere la macchina e attendere che si trovi in stato pronto.
- c Premere **Go** tre volte entro 2 secondi. Viene stampata la pagina delle impostazioni correnti della macchina.



















Nota





















Se l'**IP address** nella pagina delle impostazioni della stampante indica **0.0.0.0**, attendere un minuto e riprovare.

Indicatori LED della stampante

Lampeggiante:  o  o  ACCESO:  o  o  SPENTO: 

LED della stampante	SPENTO	RIPOSO RISPARMIO ENERGETICO	RISCALDAMENTO RAFFREDDAMENTO ¹	PRONTO	RICEZIONE DATI DATI RIMANENTI ²
Toner					
Drum					
Error					
Ready		 Affievolito			

LED della stampante	POCO TONER ³	CAMBIA TONER ⁴	TONER ESAURITO	TAMB QUASI ESAUR ³	CAMBIA TAMBURRO
Toner					
Drum					
Error					
Ready					
 Guida dell'utente	Capitolo 4	Capitolo 4	Capitolo 4	Capitolo 4	Capitolo 4

LED della stampante	COPERCHIO APERTO CARTA INCEPP. ²	NO CARTA	ERRORE TAMBURRO ²	ARRESTO TAMBURRO	Richiesta di assistenza ²
Toner					
Drum					
Error					
Ready					
 Guida dell'utente	Capitolo 5	Capitolo 5	Capitolo 4	Capitolo 4	Capitolo 3

¹ Il LED si accende e si spegne ad intervalli di 1 secondo.

² Il LED si accende e si spegne ad intervalli di 0,5 secondi.





























³ Il LED giallo rimane acceso per 2 secondi e spento per altri 3 secondi.

⁴ È possibile cambiare le impostazioni del toner alla modalità continua. Premere **Go** sette volte (tutti i LED lampeggiano due volte, infine il LED **Ready** rimane acceso).

La macchina continua a stampare fino a quando il LED non segnala che il toner è esaurito.

Ulteriori informazioni

Indicazioni del LED quando si utilizza la modalità di impostazione senza fili a un solo clic

LED	Impostazione WLAN ¹	Connessione WPS/AOSS™ ¹	Connessione riuscita ²	Connessione non riuscita ³	No punto di accesso ³	Errore di connessione ⁴		
Toner								
Drum								
Error								
Ready								

¹ Il LED lampeggia, ovvero rimane acceso per 0,2 secondi e spento per 0,1 secondi.

² Il LED rimane acceso per 5 minuti.

³ Il LED si accende e si spegne ad intervalli di 0,1 secondi per 30 secondi.

⁴ Il LED lampeggia 10 volte, quindi rimane spento per mezzo secondo. Questo motivo si ripete per 20 volte.

Brother CreativeCenter



Trovate l'ispirazione. Se si utilizza Windows, fare doppio clic sull'icona Brother CreativeCenter sul desktop per accedere al nostro sito Web GRATUITO contenente idee e risorse per uso personale e professionale.



Gli utenti di Mac possono accedere a Brother CreativeCenter a questo indirizzo Web:

<http://www.brother.com/creativecenter/>

Materiali di consumo

Quando giunge il momento di sostituire i materiali di consumo, i Led sul pannello di controllo segnaleranno un errore. Per ulteriori informazioni sui materiali di consumo della macchina, visitare il sito Web Brother all'indirizzo <http://solutions.brother.com/> o contattare il rivenditore locale.

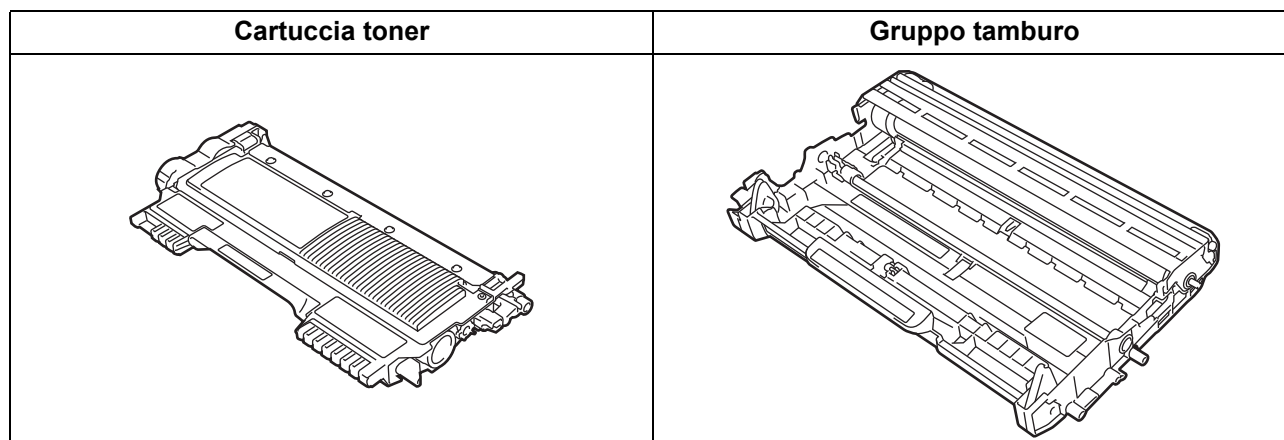

Per la sostituzione dei materiali di consumo, vedere la sezione *Sostituzione dei materiali di consumo* nella *Guida dell'utente*.

Marchi

Il logo Brother è un marchio registrato di Brother Industries, Ltd.

Brother è un marchio registrato di Brother Industries, Ltd.

Microsoft, Windows, Windows Server e Internet Explorer sono marchi registrati o marchi di Microsoft Corporation negli Stati Uniti e/o in altri paesi.

Windows Vista è un marchio registrato o un marchio di Microsoft Corporation negli Stati Uniti e/o in altri paesi.

Apple, Macintosh, Safari e Mac OS sono marchi di Apple Inc., registrati negli Stati Uniti e in altri paesi.

Wi-Fi e Wi-Fi Alliance sono marchi registrati di Wi-Fi Alliance.

AOSS è un marchio di Buffalo Inc.

Tutte le aziende il cui nome del software è stato menzionato in questo manuale possiedono un Contratto di licenza software specifico per i loro programmi proprietari.

Eventuali nomi commerciali e nomi di prodotto di altre aziende presenti sui prodotti Brother, i documenti ed eventuali altri materiali ad essi correlati sono marchi o marchi registrati delle rispettive società.

Redazione e pubblicazione

Sotto la supervisione di Brother Industries, Ltd., la presente guida è stata redatta e pubblicata sulla base delle più recenti descrizioni e caratteristiche tecniche dei prodotti.

Il contenuto della guida e le specifiche di questo prodotto sono soggetti a modifiche senza preavviso.

Brother si riserva il diritto di apportare modifiche senza preavviso alle specifiche e ai materiali qui contenuti e non potrà essere in alcun modo ritenuta responsabile di eventuali danni (inclusi quelli indiretti) provocati dall'affidamento riposto nei materiali descritti, inclusi tra l'altro gli errori tipografici e di altro tipo eventualmente contenuti in questa pubblicazione.

Copyright e licenza

©2010 Brother Industries, Ltd. Tutti i diritti riservati.

Questo prodotto include il software sviluppato dai seguenti fornitori:

©1983-1998 PACIFIC SOFTWARES, INC. TUTTI I DIRITTI RISERVATI.

©2010 Devicescape Software, Inc. Tutti i diritti riservati.

Questo prodotto include il software "KASAGO TCP/IP" sviluppato da ZUKEN ELMIC, Inc.