

brother®

ROZSZERZONY PODREĆCZNIK UŻYTKOWNIKA

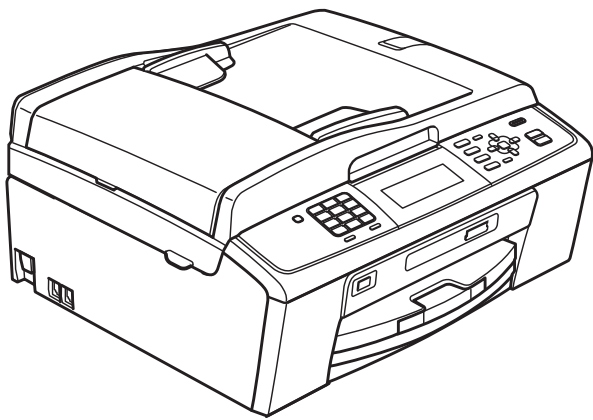

MFC-J615W

Wersja 0

POL

Instrukcje i gdzie można je znaleźć?

Jaki podręcznik?	Co zawiera?	Gdzie jest?
Bezpieczeństwo i zgodność z prawem	Przed skonfigurowaniem urządzenia zapoznaj się z instrukcją Środki ostrożności.	Wydrukowany / w opakowaniu
Podręcznik szybkiej obsługi	Najpierw zapoznaj się z tym podręcznikiem. Postępuj zgodnie z instrukcjami konfiguracji urządzenia oraz instalacji sterowników i oprogramowania dla użytkowanego systemu operacyjnego i typu połączenia.	Wydrukowany / w opakowaniu
Podstawowy podręcznik użytkownika	Zapoznaj się z podstawowymi operacjami faksowania, kopiowania, skanowania oraz obsługą programu PhotoCapture Center™, a także ze sposobami wymiany materiałów eksploatacyjnych. Zapoznaj się ze wskazówkami rozwiązywania problemów.	Wydrukowany / w opakowaniu
Rozszerzony podręcznik użytkownika	Dowiedz się więcej o operacjach zaawansowanych: faksowaniu, kopiowaniu, funkcjach zabezpieczeń, drukowaniu raportów i przeprowadzaniu rutynowych czynności konserwacyjnych.	Plik PDF / płyta CD-ROM z dokumentacją
Instrukcja oprogramowania	Postępuj zgodnie z tymi instrukcjami drukowania, skanowania, skanowania sieciowego, obsługi programu PhotoCapture Center™, funkcji PC-Fax oraz korzystania z narzędzia Brother ControlCenter.	Plik PDF / płyta CD-ROM z dokumentacją
Instrukcja obsługi dla sieci	Ten podręcznik zawiera zaawansowane informacje dotyczące konfiguracji połączeń sieci Ethernet oraz sieci bezprzewodowej. Ponadto można tu znaleźć informacje dotyczące narzędzi sieciowych, drukowania sieciowego, wskazówek dotyczących rozwiązywania problemów i specyfikacji obsługiwanych sieci.	Plik PDF / płyta CD-ROM z dokumentacją

Spis Treści

1	Ustawienia ogólne	1
	Przechowywanie danych w pamięci	1
	Automatyczna zmiana czasu	1
	Tryb uśpienia	2
	Wyświetlacz LCD.....	2
	Ustawianie zegara przyciemnienia dla podświetlenia	2
	Ustawianie tapety	3
	Tryb zegara.....	3
2	Funkcje zabezpieczeń	4
	Blokada TX	4
	Ustawianie i zmienianie hasła blokady TX	4
	Włączanie i wyłączanie blokady TX.....	5
3	Wysyłanie faksu	6
	Dodatkowe opcje wysyłania.....	6
	Wysyłanie faksów za pomocą wielu ustawień	6
	Kontrast	6
	Zmiana rozdzielczości faksu.....	6
	Ustawianie wprowadzonych zmian jako nowych ustawień domyślnych.....	7
	Przywracanie ustawień faksu do ustawień domyślnych	7
	Dodatkowe operacje wysyłania	8
	Ręczne wysyłanie faksów.....	8
	Podwójny dostęp (tylko tryb monochromatyczny)	8
	Nadawanie (tylko tryb monochromatyczny).....	8
	Transmisja w czasie rzeczywistym	10
	Tryb międzynarodowy	10
	Faksowanie opóźnione (tylko tryb monochromatyczny).....	10
	Opóźniona transmisja wsadowa (tylko tryb monochromatyczny).....	11
	Sprawdzanie i anulowanie zadań oczekujących	11
	Przegląd pollingu	12
	Transmisja pollingu (tylko tryb monochromatyczny).....	12
4	Odbieranie faksu	14
	Odbieranie do pamięci (tylko tryb monochromatyczny).....	14
	Odbiór po wyczerpaniu papieru.....	14
	Przekazywanie faksów	14
	Zapisywanie faksu	15
	Drukowanie faksu z pamięci.....	16
	Funkcja PC-Fax Receive (tylko system Windows®).....	16
	Wyłączanie operacji odbierania do pamięci	17
	Zmiana operacji odbierania do pamięci.....	18

Odbieranie zdalne.....	19
Ustawianie kodu zdalnego dostępu.....	19
Stosowanie kodu zdalnego dostępu.....	19
Zdalne polecenia faksu.....	20
Odbieranie wiadomości faksowych.....	21
Zmiana numeru przekazywania faksów.....	21
Dodatkowe operacje odbioru.....	22
Drukowanie zmniejszonego faksu przychodzącego.....	22
Przegląd pollingu.....	22
Odbiór pollingu.....	22

5 Wybieranie i zapisywanie numerów 25

Operacje głosowe.....	25
Dodatkowe operacje wybierania.....	25
Łączenie numerów wybierania szybkiego.....	25
Dodatkowe sposoby zapisywania numerów.....	26
Zapisywanie numerów wybierania szybkiego połączeń wychodzących.....	26
Ustawianie grup do rozsyłania.....	27

6 Drukowanie raportów 29

Raporty faksów.....	29
Raport weryfikacji transmisji.....	29
Dziennik faksów (raport operacji).....	29
Raporty.....	30
Jak drukować raporty.....	30

7 Tworzenie kopii 31

Ustawienia kopiowania.....	31
Kończenie kopiowania.....	31
Zmiana prędkości i jakości kopiowania.....	31
Powiększanie i zmniejszanie kopiowanego obrazu.....	32
Wykonywanie plakatu lub N kopii na 1 arkuszu (Układ strony).....	33
Sortowanie kopii za pomocą podajnika ADF.....	34
Regulacja gęstości.....	34
Tryb oszczędzania atramentu.....	35
Kopiowanie książki.....	35
Kopiowanie znaku wodnego.....	36
Ustawianie wprowadzonych zmian jako nowych ustawień domyślnych.....	37
Przywracanie wszystkich ustawień do ustawień domyślnych.....	37

8 Drukowanie zdjęć z karty pamięci lub nośnika pamięci USB Flash 39

Operacje w programie PhotoCapture Center™.....	39
Struktura folderów karty pamięci lub dysku USB Flash.....	39
Drukowanie kadrów filmu.....	39

Drukowanie obrazów	40
Drukowanie indeksu (miniatury)	40
Drukowanie zdjęć	41
Drukowanie wszystkich zdjęć	41
Efekty foto	42
Wyszukiwanie według daty	45
Pokaz slajdów	45
Przycinanie	46
Drukowanie DPOF	46
Ustawienia drukowania PhotoCapture Center™	47
Jakość drukowania	48
Opcje papieru	48
Dostosowanie jasności, kontrastu i koloru	48
Kadrowanie	50
Drukowanie bez brzegu	50
Drukowanie daty	50
Ustawianie wprowadzonych zmian jako nowych ustawień domyślnych	51
Przywracanie wszystkich ustawień do ustawień domyślnych	51
Skanowanie na kartę pamięci lub nośnika pamięci USB Flash	51
Automatyczne przycinanie	51
Jak ustawić nowe wartości domyślne	53
Jak resetować do ustawień fabrycznych	53

9 Drukowanie zdjęć z aparatu 54

Drukowanie zdjęć bezpośrednio z aparatu PictBridge	54
Wymagania PictBridge	54
Konfigurowanie aparatu cyfrowego	54
Drukowanie obrazów	55
Drukowanie DPOF	55
Drukowanie zdjęć bezpośrednio z aparatu cyfrowego (bez PictBridge)	56
Drukowanie obrazów	56

A Rutynowa obsługa konserwacyjna 57

Czyszczenie i sprawdzanie urządzenia	57
Czyszczenie obudowy urządzenia	57
Czyszczenie płyty drukarki	58
Sprawdzanie poziomu atramentu	58
Pakowanie i transport urządzenia	59

B Słownik 62

C Indeks 66

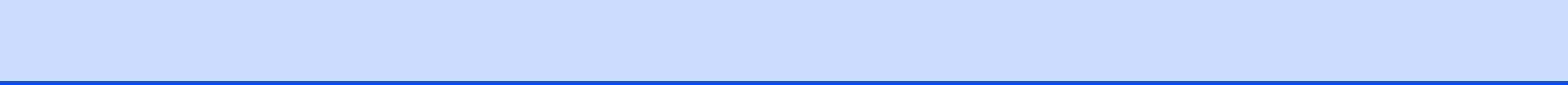

Przechowywanie danych w pamięci

Nawet w przypadku awarii zasilania elektrycznego nie utracisz konfiguracji wybranej za pomocą klawisza **Menu**, ponieważ jest ona zapisana trwale. Nie zostaną również utracone ustawienia w menu klawiszy trybu **FAKS**, **KOPIUJ** i **PHOTO CAPTURE**, jeżeli została wybrana opcja **Nowe ustawienia**. Może zaistnieć potrzeba wyzerowania daty i godziny.

Automatyczna zmiana czasu

Istnieje możliwość ustawienia urządzenia tak, aby automatycznie przełączało między czasem letnim i zimowym. Urządzenie przesunie czas o jedną godzinę do przodu na wiosnę i cofnie o jedną godzinę jesienią. Upewnij się, że w urządzeniu ustawiono aktualną datę i godzinę w ustawieniach **Data i godzina**.

- 1 Naciśnij **Menu**.
- 2 Naciśnij ▲ lub ▼, aby wybrać **Ustawienia**.
Naciśnij **OK**.
- 3 Naciśnij ▲ lub ▼, aby wybrać **Auto zm. czasu**.
- 4 Naciśnij ◀ lub ▶, aby wybrać **Wył** (lub **Wł**.).
Naciśnij **OK**.
- 5 Naciśnij **Stop/Zakończ**.

Tryb uśpienia

Pozwala wybrać, jak długo urządzenie pozostanie w bezczynności (od 1 do 60 minut), zanim przejdzie w tryb uśpienia. Licznik czasu zostanie zresetowany w chwili wykonania jakiejkolwiek operacji z wykorzystaniem urządzenia.

- 1 Naciśnij **Menu**.
- 2 Naciśnij ▲ lub ▼, aby wybrać Ustawienia.
Naciśnij **OK**.
- 3 Naciśnij ▲ lub ▼, aby wybrać Tryb oczekiw.
- 4 Naciśnij ◀ lub ▶, aby wybrać 1 Min., 2 Min., 3 Min., 5 Min., 10 Min., 30 Min. lub 60 Min.
Naciśnij **OK**.
- 5 Naciśnij **Stop/Zakończ**.

Wyświetlacz LCD

Ustawianie zegara przyciemnienia dla podświetlenia

Istnieje możliwość ustawienia czasu, przez który wyświetlacz LCD pozostaje podświetlony po ostatnim naciśnięciu klawisza.

- 1 Naciśnij **Menu**.
- 2 Naciśnij ▲ lub ▼, aby wybrać Ustawienia.
Naciśnij **OK**.
- 3 Naciśnij ▲ lub ▼, aby wybrać Ustawienia LCD.
Naciśnij **OK**.
- 4 Naciśnij ▲ lub ▼, aby wybrać Wł. timera.
- 5 Naciśnij ◀ lub ▶, aby wybrać 10Sek., 20Sek., 30Sek. lub Wyl.
Naciśnij **OK**.
- 6 Naciśnij **Stop/Zakończ**.

Ustawianie tapety

Istnieje możliwość zmiany tapety.

- 1 Naciśnij **Menu**.
- 2 Naciśnij ▲ lub ▼, aby wybrać Ustawienia.
Naciśnij **OK**.
- 3 Naciśnij ▲ lub ▼, aby wybrać Ustawienia LCD.
Naciśnij **OK**.
- 4 Naciśnij ▲ lub ▼, aby wybrać Tapeta.
Naciśnij **OK**.
- 5 Naciśnij ▲ lub ▼, aby wybrać tapetę spośród czterech dostępnych opcji.
Naciśnij **OK**.
- 6 Naciśnij **Stop/Zakończ**.

Tryb zegara

Na panelu sterowania urządzenia dostępne są cztery klawisze trybu tymczasowego: **FAKS, SKANUJ, KOPIUJ i PHOTO CAPTURE**. Można ustawić czas, po jakim urządzenie powróci do trybu faksowania po zakończeniu ostatniej operacji skanowania, kopiowania lub operacji programu PhotoCapture. Jeśli wybierzesz **Wył**, urządzenie pozostanie w ostatnio używanym trybie.



- 1 Naciśnij **Menu**.
- 2 Naciśnij ▲ lub ▼, aby wybrać Ustawienia.
Naciśnij **OK**.
- 3 Naciśnij ▲ lub ▼, aby wybrać Timer trybu.
- 4 Naciśnij ◀ lub ▶, aby wybrać 0 Sek, 30 Sek., 1 Min, 2 Min., 5 Min. lub Wył.
Naciśnij **OK**.
- 5 Naciśnij **Stop/Zakończ**.

Blokada TX

Blokada TX uniemożliwia nieautoryzowany dostęp do urządzenia. Uniemożliwia to dalsze planowanie wysyłania faksów z opóźnieniem lub zadań pollingu. Jednak nawet jeśli Blokada TX zostanie włączona, wszystkie wcześniej zaplanowane fakсы opóźnione zostaną wysłane.

Gdy włączona jest blokada TX, możliwe są następujące działania:

- Odbieranie faksów
- Przekazywanie faksów (jeśli przekazywanie faksów było wcześniej włączone)
- Zdalne odtwarzanie (jeśli zapisywanie faksu było wcześniej włączone)
- Funkcja PC-Fax Receive (jeśli funkcja PC-Fax Receive była wcześniej włączona)

Gdy włączona jest blokada TX, następujące działania NIE są możliwe:

- Wysyłanie faksów
- Kopiowanie
- Drukowanie z komputera PC
- Skanowanie
- PhotoCapture
- Działania z poziomu panelu sterowania



Informacja

Jeżeli zapomniałeś hasła blokady TX, skontaktuj się ze swoim sprzedawcą firmy Brother.

Ustawianie i zmienianie hasła blokady TX



Informacja

Jeśli hasło jest już ustawione, nie trzeba go ustawiać ponownie.

Ustawianie hasła

- 1 Naciśnij **Menu**.
- 2 Naciśnij **▲** lub **▼**, aby wybrać **Fax**. Naciśnij **OK**.
- 3 Naciśnij **▲** lub **▼**, aby wybrać **Różne**. Naciśnij **OK**.
- 4 Naciśnij **▲** lub **▼**, aby wybrać **Blok. klawiszy**. Naciśnij **OK**.
- 5 Wprowadź 4-cyfrowe hasło. Naciśnij **OK**.
- 6 Gdy wyświetlacz LCD pokaże **Weryfikuj:**, wprowadź ponownie hasło. Naciśnij **OK**.
- 7 Naciśnij **Stop/Zakończ**.

Zmienianie hasła

- 1 Naciśnij **Menu**.
- 2 Naciśnij **▲** lub **▼**, aby wybrać **Fax**. Naciśnij **OK**.
- 3 Naciśnij **▲** lub **▼**, aby wybrać **Różne**. Naciśnij **OK**.
- 4 Naciśnij **▲** lub **▼**, aby wybrać **Blok. klawiszy**. Naciśnij **OK**.

- 5 Naciśnij ▲ lub ▼, aby wybrać Ustaw hasło.
Naciśnij **OK**.
- 6 Wprowadź bieżące 4-cyfrowe hasło.
Naciśnij **OK**.
- 7 Wprowadź nowe 4-cyfrowe hasło.
Naciśnij **OK**.
- 8 Gdy wyświetlacz LCD pokaże Weryfikuj:, wprowadź ponownie hasło.
Naciśnij **OK**.
- 9 Naciśnij **Stop/Zakończ**.

Włączanie i wyłączanie blokady TX

Włączanie blokady TX

- 1 Naciśnij **Menu**.
- 2 Naciśnij ▲ lub ▼, aby wybrać Fax.
Naciśnij **OK**.
- 3 Naciśnij ▲ lub ▼, aby wybrać Różne.
Naciśnij **OK**.
- 4 Naciśnij ▲ lub ▼, aby wybrać Blok. klawiszy.
Naciśnij **OK**.
- 5 Naciśnij ▲ lub ▼, aby wybrać Zablok. klawisze.
Naciśnij **OK**.
- 6 Wprowadź zarejestrowane 4-cyfrowe hasło.
Naciśnij **OK**.
Urządzenie zostanie przestawione w tryb offline i na wyświetlaczu LCD zostanie wyświetlony komunikat Blok. klaw. wł.

Wyłączanie blokady TX

- 1 Naciśnij **Menu**.
- 2 Wprowadź zarejestrowane 4-cyfrowe hasło.
Naciśnij **OK**.
Blokada TX wyłączy się automatycznie.



Informacja

Jeśli wpisane hasło jest błędne, na wyświetlaczu LCD zostanie wyświetlony komunikat Błędne hasło i urządzenie pozostanie w trybie offline. Urządzenie pozostanie w trybie blokady TX, dopóki nie zostanie wprowadzone zarejestrowane hasło.

3

Wysyłanie faksu

Dodatkowe opcje wysyłania

Wysyłanie faksów za pomocą wielu ustawień

Wysyłając faks można wybrać dowolną kombinację ustawień: rozdzielczość, kontrast, format skanowania itp.

- 1 Naciśnij  (**FAKS**).
Ekran LCD wyświetla:

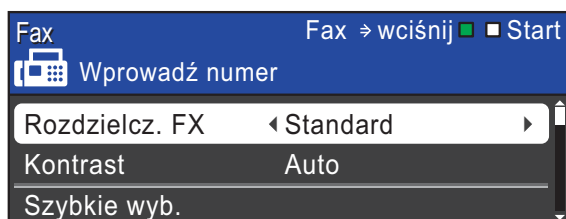

- 2 Naciśnij \blacktriangle lub \blacktriangledown , aby wybrać ustawienie, które chcesz zmienić.
- 3 Naciśnij \blacktriangleleft lub \blacktriangleright , aby wybrać opcję. Naciśnij **OK**.
- 4 Wróć do 2, aby zmienić więcej ustawień.



Informacja

- Większość ustawień ma charakter tymczasowy i po wysłaniu faksu urządzenie powraca do swoich ustawień domyślnych.
- Niektóre, najczęściej używane ustawienia można zapisać, określając je jako domyślne. Ustawienia te pozostaną aktywne do momentu ponownej zmiany. (Patrz *Ustawianie wprowadzonych zmian jako nowych ustawień domyślnych* na stronie 7).

Kontrast

Jeśli dokument jest bardzo jasny lub bardzo ciemny, można zmienić jego kontrast. Dla większości dokumentów można stosować ustawienie fabryczne – *Auto*. Umożliwia to automatyczne wybieranie właściwego kontrastu dla dokumentu.

Użyj ustawienia *Jasny*, wysyłając jasny dokument. Użyj ustawienia *Ciemny*, wysyłając ciemny dokument.

- 1 Naciśnij  (**FAKS**).
- 2 Naciśnij \blacktriangle lub \blacktriangledown , aby wybrać *Kontrast*.
- 3 Naciśnij \blacktriangleleft lub \blacktriangleright , aby wybrać *Auto*, *Jasny* lub *Ciemny*. Naciśnij **OK**.



Informacja

W następujących warunkach – nawet jeśli wybrano opcję *Jasny* lub *Ciemny* – urządzenie wyśle faks przy użyciu ustawienia *Auto*:

- Jeśli wysyłany jest faks kolorowy.
- Jeśli dla faksu wybrano rozdzielczość *Foto*.

Zmiana rozdzielczości faksu

Jakość faksu można poprawić, zmieniając jego rozdzielczość.

- 1 Naciśnij  (**FAKS**).
- 2 Naciśnij \blacktriangle lub \blacktriangledown , aby wybrać *Rozdzielcz. FX*.
- 3 Naciśnij \blacktriangleleft lub \blacktriangleright , aby wybrać żądaną rozdzielczość. Naciśnij **OK**.



Informacja

Do wyboru są dostępne cztery rozdzielczości dla faksów monochromatycznych i dwie dla kolorowych.

Czarno-białe	
Standard	Odpowiednia dla większości dokumentów.
Wysoka	Odpowiednia dla małych wydruków; przesyłanie nieco wolniejsze niż w przypadku rozdzielczości standardowej.
B. wysoka	Odpowiednia dla małych wydruków lub ilustracji; przesyłanie nieco wolniejsze niż w przypadku rozdzielczości wysokiej.
Foto	Należy jej używać w przypadku dokumentów o różnych odcieniach szarości lub zdjęć. Tryb Foto ma najwolniejszą transmisję.

Kolorowe	
Standard	Odpowiednia dla większości dokumentów.
Wysoka	Należy jej używać w przypadku zdjęć. Czas przesyłania dłuższy niż w przypadku rozdzielczości standardowej.

W przypadku wybrania opcji **B. wysoka** lub **Foto**, a następnie użycia klawisza **Start Kolor** do wysłania faksu, urządzenie wyśle faks przy użyciu ustawienia **Wysoka**.

Ustawianie wprowadzonych zmian jako nowych ustawień domyślnych

Najczęściej używane ustawienia faksu – Rozdzielcz. FX, Kontrast, Nd.-czas rz. i Rozm. z szyby sk. – można zapisać, określając je jako domyślne. Ustawienia te pozostaną aktywne do momentu ponownej zmiany.

- 1 Naciśnij  (**FAKS**).
 - 2 Naciśnij ▲ lub ▼, aby wybrać opcję menu, którą chcesz zmienić. Naciśnij ◀ lub ▶, aby wybrać nową opcję.
- Powtarzaj ten krok dla każdego ustawienia, które ma zostać zmienione.
- 3 Po zmianie ostatniego ustawienia naciśnij ▲ lub ▼, aby wybrać Nowe ustawienia. Naciśnij **OK**.
 - 4 Naciśnij **1**, aby wybrać **Tak**.
 - 5 Naciśnij **Stop/Zakończ**.

Przywracanie ustawień faksu do ustawień domyślnych

Zmienione ustawienia faksowania Rozdzielcz. FX, Kontrast, Nd.-czas rz. i Rozm. z szyby sk. można przywrócić do ustawień fabrycznych.

- 1 Naciśnij  (**FAKS**).
- 2 Naciśnij ▲ lub ▼, aby wybrać Reset ustawień. Naciśnij **OK**.
- 3 Naciśnij **1**, aby wybrać **Tak**.
- 4 Naciśnij **Stop/Zakończ**.

Dodatkowe operacje wysyłania

Ręczne wysyłanie faksów

Podczas transmisji ręcznej słyszalne są dźwięki wybierania numeru, dzwonienia i odbioru faksu.



Informacja

Aby wysłać faks wielostronicowy, użyj podajnika ADF.

- 1 Naciśnij  (**FAKS**).
- 2 Włóż dokument.
- 3 Aby usłyszeć ton wybierania, podnieś słuchawkę telefonu zewnętrznego.
- 4 Wybierz numer faksu.
- 5 Po usłyszeniu sygnału faksu naciśnij **Start Mono** lub **Start Kolor**.
W przypadku korzystania z szyby skanera naciśnij **1** na urządzeniu, aby wysłać faks.
- 6 Odłóż słuchawkę.

Podwójny dostęp (tylko tryb monochromatyczny)

Możliwe jest wybranie numeru i rozpoczęcie skanowania faksu do pamięci – nawet jeśli urządzenie wykonuje wysyłanie z pamięci, odbiera faksy lub drukuje dane z komputera PC. Na ekranie LCD wyświetlany jest numer nowego zadania i dostępna ilość pamięci.

Liczba stron, jakie można zeskanować, będzie różna w zależności od drukowanych danych.



Informacja

Jeśli wyświetlony zostanie komunikat **Brak pamięci**, naciśnij **Stop/Zakończ**, aby anulować, lub **Start Mono**, aby wysłać strony, które zostały zeskanowane.

Nadawanie (tylko tryb monochromatyczny)

Rozsyłanie to automatyczne przesyłanie tej samej wiadomości faksowej na więcej niż jeden numer faksu. Do jednego rozsyłania można dodać grupy, numery wybierania szybkiego i maksymalnie 50 ręcznie wybranych numerów.

Po zakończeniu rozsyłania zostanie wydrukowany raport rozsyłania.

- 1 Naciśnij  (**FAKS**).
- 2 Włóż dokument.
- 3 Naciśnij **▲** lub **▼**, aby wybrać **Nadawanie**.
Naciśnij **OK**.

- 4 Numery do rozsyłania dodaje się w następujący sposób:
- Naciśnij ▲ lub ▼, aby wybrać Dodaj numer i wprowadź numer za pomocą klawiatury.
Naciśnij **OK**.
 - Naciśnij ▲ lub ▼, aby wybrać Szybkie wyb. i **OK**. Naciśnij ▲ lub ▼, aby wybrać Porząd. alfabety. lub Porząd. numer. i **OK**.
Naciśnij ▲ lub ▼, aby wybrać numer i **OK**.
- 5 Po wprowadzeniu wszystkich numerów faksu, powtarzając krok 4, naciśnij ▲ lub ▼, aby wybrać Zakończone.
Naciśnij **OK**.
- 6 Naciśnij **Start Mono**.



Informacja

- Jeżeli nie użyto żadnych numerów Grup, można rozesłać fakсы na 250 różnych numerów.
- Dostępna ilość pamięci zależy od typów zadań w pamięci oraz liczby lokalizacji wykorzystywanych do rozsyłania. W przypadku rozsyłania faksów do maksymalnej możliwej liczby numerów nie można użyć podwójnego dostępu ani funkcji faksu opóźnionego.
- Jeśli wyświetlony zostanie komunikat Brak pamięci, naciśnij **Stop/Zakończ**, aby anulować, lub **Start Mono**, aby wysłać strony, które zostały zeskanowane.

Anulowanie rozsyłania w toku

- 1 Naciśnij **Menu**.
- 2 Naciśnij ▲ lub ▼, aby wybrać Fax.
Naciśnij **OK**.
- 3 Naciśnij ▲ lub ▼, aby wybrać Fax w oczekiw.
Naciśnij **OK**.
Na wyświetlaczu LCD zostanie wyświetlony wybierany numer faksu oraz numer zadania rozsyłania.
- 4 Naciśnij **OK**.
Na wyświetlaczu LCD pojawi się następujące pytanie:
Anulować pracę?
Tak → wciśnij 1
Nie → wciśnij 2
- 5 Naciśnij **1**, aby anulować wybierany numer faksu.
Na wyświetlaczu LCD pokaże się numer zadania rozsyłania.
- 6 Naciśnij **OK**.
Na wyświetlaczu LCD pojawi się następujące pytanie:
Anulować pracę?
Tak → wciśnij 1
Nie → wciśnij 2
- 7 Aby anulować rozsyłanie, naciśnij przycisk **1**.
- 8 Naciśnij **Stop/Zakończ**.

Transmisja w czasie rzeczywistym

Przed wysłaniem faksu urządzenie skanuje dokumenty do pamięci. Następnie, jeśli linia telefoniczna jest wolna, urządzenie rozpocznie wybieranie numeru i wysyłanie.

Czasami może zająć konieczność natychmiastowego wysłania ważnego dokumentu, bez oczekiwania na transmisję z pamięci. Można tego dokonać włączając Nd.-czas rz.

- 1 Naciśnij  (FAKS).
- 2 Naciśnij ▲ lub ▼, aby wybrać Nd.-czas rz.
- 3 Naciśnij ◀ lub ▶, aby wybrać Wł. (lub Wył).
Naciśnij OK.



Informacja

- Jeśli pamięć jest pełna i z podajnika ADF wysyłany jest czarno-biały faks, urządzenie wyśle dokument w czasie rzeczywistym (nawet jeśli dla opcji Nd.-czas rz. jest wybrane ustawienie Wył). Faksów z szyby skanera nie można wysłać dopóki część pamięci nie zostanie wyczyszczona.
- Podczas wysyłania w czasie rzeczywistym, gdy korzysta się z szyby skanera, funkcja automatycznego powtarzania wybierania nie działa.

Tryb międzynarodowy

W razie trudności z wysłaniem faksu za granicę spowodowanych możliwością wystąpienia zakłóceń na linii telefonicznej zalecamy włączenie trybu zagranicznego. Po wysłaniu faksu z pomocą tej funkcji zostanie ona automatycznie wyłączona.

- 1 Naciśnij  (FAKS).
- 2 Włóż dokument.
- 3 Naciśnij ▲ lub ▼, aby wybrać Tryb międzyn.
- 4 Naciśnij ◀ lub ▶, aby wybrać Wł. (lub Wył).
Naciśnij OK.

Faksowanie opóźnione (tylko tryb monochromatyczny)

W pamięci można przechować do 50 faksów do wysłania w ciągu 24 godzin. Faksy te zostaną wysłane w porze dnia, którą można wybrać w kroku 5.

- 1 Naciśnij  (FAKS).
- 2 Włóż dokument.
- 3 Naciśnij ▲ lub ▼, aby wybrać Timer.
- 4 Naciśnij ◀ lub ▶, aby wybrać Wł. Naciśnij OK.
- 5 Wpisz godzinę, o której chcesz wysłać faks (w formacie 24-godzinnym).
(Na przykład: 19:45).
Naciśnij OK.



Informacja

Liczba stron, jakie można zeskanować do pamięci, zależy od ilości danych drukowanych na każdej stronie.

Opóźniona transmisja wsadowa (tylko tryb monochromatyczny)

Przed wysłaniem faksów opóźnionych urządzenie zapisze wszystkie fakсы w pamięci, sortując je wg miejsca docelowego i zaplanowanej godziny. Wszystkie fakсы opóźnione, które mają zostać wysłane o tej samej godzinie i pod ten sam numer, zostaną wysłane jako jeden faks, co skróci czas transmisji.

- 1 Naciśnij  (**FAKS**).
- 2 Naciśnij ▲ lub ▼, aby wybrać Trans.pakiet.
- 3 Naciśnij ◀ lub ▶, aby wybrać wł. Naciśnij **OK**.
- 4 Naciśnij **Stop/Zakończ**.

Sprawdzanie i anulowanie zadań oczekujących

Można sprawdzić, które zadania oczekują w pamięci na wysłanie lub anulować wybrane zadanie.

(Jeśli w pamięci nie ma zadań, na ekranie LCD zostanie wyświetlony komunikat Nie ma zadań).

- 1 Naciśnij **Menu**.
- 2 Naciśnij ▲ lub ▼, aby wybrać Fax. Naciśnij **OK**.
- 3 Naciśnij ▲ lub ▼, aby wybrać Fax w oczekiw. Naciśnij **OK**.
Wszelkie zadania oczekujące będą wyświetlane na ekranie LCD.
- 4 Naciśnij ▲ lub ▼, aby przewijać listę zadań i wybrać to, które chcesz anulować. Naciśnij **OK**.
- 5 Wykonaj jedną z następujących czynności:
 - Aby anulować, naciśnij **1**, aby wybrać Tak.
Jeśli chcesz anulować kolejne zadanie, przejdź do kroku 4.
 - Aby zakończyć bez anulowania, naciśnij **2**, aby wybrać Nie.
- 6 Kiedy zakończysz, naciśnij **Stop/Zakończ**.

Przegląd pollingu

Polling umożliwia ustawienie urządzenia w taki sposób, aby inne osoby płaciły za odbieranie faksów z urządzenia. Funkcja umożliwia także wybranie numeru innego faksu i płatne odebranie faksu. Aby możliwe było korzystanie z funkcji polling, należy ją skonfigurować w obydwu urządzeniach. Nie wszystkie urządzenia obsługują polling.

Transmisja pollingu (tylko tryb monochromatyczny)

Przesyłanie z funkcją polling umożliwia skonfigurowanie urządzenia w taki sposób, aby wskazany dokument mógł zostać pobrany przez inne urządzenie.

Dokument zostanie zapisany i możliwe będzie odebranie go przez dowolne urządzenie faksowe — do czasu usunięcia go z pamięci. (Patrz *Sprawdzanie i anulowanie zadań oczekujących* na stronie 11).

Ustawienia przesyłania z funkcją pollingu

- 1 Naciśnij  (**FAKS**).
- 2 Włóż dokument.
- 3 Naciśnij ▲ lub ▼, aby wybrać Poll.nad.
- 4 Naciśnij ◀ lub ▶, aby wybrać Standard. Naciśnij **OK**.
- 5 Naciśnij ▲ lub ▼, aby wybrać dowolne ustawienia, które chcesz zmienić. Naciśnij ◀ lub ▶, aby wybrać ustawienia. Po zatwierdzeniu wszystkich ustawień możesz kontynuować zmienianie dalszych ustawień.
- 6 Naciśnij **Start Mono**.

- 7 Jeśli korzystasz z szyby skanera, na wyświetlaczu LCD zostanie wyświetlony monit o wybranie jednej z opcji.
 - Naciśnij **1**, aby wysłać kolejną stronę. Przejdź do kroku 8.
 - Naciśnij **2** lub **Start Mono**, aby wysłać dokument.

- 8 Umieść następną stronę na szybie skanera. Naciśnij **OK**. Powtarzaj kroki 7 i 8 dla każdej dodatkowej strony. Urządzenie wyśle faks automatycznie.

Ustawienia przesyłania z funkcją polling z kodem zabezpieczeń

Zabezpieczenie funkcji polling umożliwia zdefiniowanie numerów, z których mogą być pobierane dokumenty (dla których ustawiono polling).

Zabezpieczenie funkcji polling możliwe jest tylko w przypadku faksów Brother. W celu pobrania faksu w przypadku ustawienia kodu zabezpieczeń konieczne będzie podanie kodu.

- 1 Naciśnij  (**FAKS**).
- 2 Włóż dokument.
- 3 Naciśnij ▲ lub ▼, aby wybrać Poll.nad.
- 4 Naciśnij ◀ lub ▶, aby wybrać Zabezp. Naciśnij **OK**.
- 5 Wpisz 4-cyfrowy numer. Naciśnij **OK**.
- 6 Naciśnij ▲ lub ▼, aby wybrać dowolne ustawienia, które chcesz zmienić. Naciśnij ◀ lub ▶, aby wybrać ustawienia. Po zatwierdzeniu wszystkich ustawień możesz kontynuować zmienianie dalszych ustawień.

- 7 Naciśnij **Start Mono**.
- 8 Jeśli korzystasz z szyby skanera, na wyświetlaczu LCD zostanie wyświetlony monit o wybranie jednej z opcji.
 - Naciśnij **1**, aby wysłać kolejną stronę.
Przejdź do 9.
 - Naciśnij **2** lub **Start Mono**, aby wysłać dokument.
- 9 Umieść następną stronę na szybie skanera, a następnie naciśnij **OK**.
Powtarzaj kroki 8 i 9 dla każdej dodatkowej strony.
Urządzenie wyśle faks automatycznie.

Odbieranie do pamięci (tylko tryb monochromatyczny)

Równocześnie można używać tylko jednej operacji odbierania do pamięci:

- Przekazywanie faksów
- Zapisywanie faksu
- Funkcja PC-Fax Receive
- Wyłączony

Ustawienie to można zmienić w dowolnym czasie. Jeśli w chwili zmiany operacji odbierania do pamięci w pamięci urządzenia nadal znajdują się odebrane fakсы, na wyświetlaczu LCD zostanie wyświetlony komunikat. (Patrz *Zmiana operacji odbierania do pamięci* na stronie 18).

Odbiór po wyczerpaniu papieru

Gdy podczas odbieraniu faksu w tacy papieru skończy się papier, na wyświetlaczu LCD pojawia się komunikat `Brak papieru`. Włóż papier do tacy papieru. (Patrz *Ładowanie papieru i innych nośników w Rozdziale 2 w Podstawowym podręczniku użytkownika*).

Urządzenie będzie nadal odbierać faks, a pozostałe strony zostaną zapisane w pamięci – pod warunkiem, że dostępna jest niezbędna ilość pamięci.

Następne przychodzące fakсы także będą zapisywane w pamięci, aż do jej zapełnienia. Jeśli pamięć jest pełna, urządzenie przestanie odbierać połączenia. Aby wydrukować fakсы, należy włożyć papier do tacy.

Przekazywanie faksów

Jeśli wybrana zostanie opcja przekazywania faksów, urządzenie będzie zapisywać odebrane fakсы w pamięci. Następnie urządzenie wybierze zaprogramowany numer faksu i przekaże wiadomość faksową.

- 1 Naciśnij **Menu**.
- 2 Naciśnij **▲** lub **▼**, aby wybrać `Fax`. Naciśnij **OK**.
- 3 Naciśnij **▲** lub **▼**, aby wybrać `Ustaw.odbiór`. Naciśnij **OK**.
- 4 Naciśnij **▲** lub **▼**, aby wybrać `Odb do pamięci`. Naciśnij **OK**.
- 5 Naciśnij **▲** lub **▼**, aby wybrać `Przekaz faxu`. Naciśnij **OK**.
- 6 Wpisz numer przekazywania faksów (do 20 cyfr). Naciśnij **OK**.
- 7 Naciśnij **▲** lub **▼**, aby wybrać `Druk backup:wł.` lub `Druk backup:wył.` Naciśnij **OK**.

! WAŻNE

- W przypadku wybrania opcji `Druk backup:wł.` urządzenie wydrukuje również kopię faksu w twoim urządzeniu. Jest to funkcja zabezpieczenia na wypadek awarii zasilania przed przekazaniem faksu lub problemu z urządzeniem odbierającym.
- W przypadku odebrania faksu kolorowego urządzenie drukuje faks kolorowy na twoim stanowisku, ale nie wysyła faksu na numer przekazywania faksów, który został zaprogramowany.

8 Naciśnij **Stop/Zakończ**.

Zapisywanie faksu

Jeśli wybrana zostanie opcja zapisywania faksów, urządzenie będzie zapisywać odebrane fakсы w pamięci. Możliwe będzie pobieranie faksów z innej lokalizacji przy użyciu poleceń zdalnego pobierania.

Jeśli ustawiono zapisywanie faksu, urządzenie automatycznie wydrukuje kopię zapasową.

- 1** Naciśnij **Menu**.
- 2** Naciśnij **▲** lub **▼**, aby wybrać `Fax`. Naciśnij **OK**.
- 3** Naciśnij **▲** lub **▼**, aby wybrać `Ustaw.odbiór.` Naciśnij **OK**.
- 4** Naciśnij **▲** lub **▼**, aby wybrać `Odb do pamięci.` Naciśnij **OK**.
- 5** Naciśnij **▲** lub **▼**, aby wybrać `Rejestr dok.` Naciśnij **OK**.
- 6** Naciśnij **Stop/Zakończ**.

**Informacja**

Faksów kolorowych nie można zapisać w pamięci. Jeśli odebrany faks jest kolorowy, urządzenie wydrukuje go w twoim urządzeniu.

Drukowanie faksu z pamięci

Jeśli wybrano zapisywanie faksów, można wydrukować je z pamięci.

- 1 Naciśnij **Menu**.
- 2 Naciśnij ▲ lub ▼, aby wybrać **Fax**.
Naciśnij **OK**.
- 3 Naciśnij ▲ lub ▼, aby wybrać
Druk dokumentu.
Naciśnij **OK**.
- 4 Naciśnij **Start Mono**.
- 5 Naciśnij **Stop/Zakończ**.



Informacja

Jeśli drukowany jest faks z pamięci, dane faksu zostaną usunięte.

Funkcja PC-Fax Receive (tylko system Windows®)

Po włączeniu funkcji PC-Fax Receive urządzenie będzie zapisywać odebrane fakсы w pamięci i wysyłać je automatycznie do komputera PC. Fakсы te będzie można przeglądać i zapisywać w komputerze PC.

Nawet jeśli komputer zostanie wyłączony (np. w nocy lub podczas weekendu), urządzenie odbierze fakсы i zapisze je w pamięci. Liczba odebranych faksów zapisanych w pamięci zostanie wyświetlona w lewym dolnym rogu wyświetlacza LCD.

Po uruchomieniu komputera i włączeniu oprogramowania PC-FAX Receiving urządzenie automatycznie przekaże fakсы do komputera.

Aby przekazać odebrane fakсы do komputera, należy uruchomić oprogramowanie PC-FAX Receiving. (Szczegółowe informacje znajdują się w części *Odbiór PC-FAKSU* w *Instrukcji oprogramowania*).

W przypadku wybrania opcji **Druk backup:wł.** urządzenie wydrukuje również faks.

- 1 Naciśnij **Menu**.
- 2 Naciśnij ▲ lub ▼, aby wybrać **Fax**.
Naciśnij **OK**.
- 3 Naciśnij ▲ lub ▼, aby wybrać
Ustaw. odbiór.
Naciśnij **OK**.
- 4 Naciśnij ▲ lub ▼, aby wybrać
Odb do pamięci.
Naciśnij **OK**.
- 5 Naciśnij ▲ lub ▼, aby wybrać
Odbiór pc fax.
Naciśnij **OK**.
- 6 Na wyświetlaczu LCD pojawia się komunikat
Uruch. op. PC-Fax na komputerze.
Naciśnij **OK**.
- 7 Naciśnij ▲ lub ▼, aby wybrać <USB> lub
komputer, na który chcesz otrzymać
wiadomość.
Naciśnij **OK**.
- 8 Naciśnij ▲ lub ▼, aby wybrać
Druk backup:wł. lub
Druk backup:wyl.
Naciśnij **OK**.
- 9 Naciśnij **Stop/Zakończ**.



Informacja

- Funkcja PC-Fax Receive nie jest obsługiwana w systemie Mac OS.
- Przed skonfigurowaniem funkcji PC-Fax Receive należy zainstalować oprogramowanie MFL-Pro Suite. Upewnij się, że komputer jest podłączony i włączony. (Szczegółowe informacje znajdują się w części *Odbiór PC-FAKSU w Instrukcji oprogramowania*).
- Jeśli zostanie wyświetlony komunikat o błędzie, a urządzenie nie może drukować faksów z pamięci, za pomocą tej funkcji można przesłać fakсы do komputera. (Szczegółowe informacje znajdują się w części *Przesyłanie faksów lub raportu Dziennika faksów w Dodatku B w Podstawowym podręczniku użytkownika*).
- Jeśli odebrany faks jest kolorowy, urządzenie wydrukuje go jako kolorowy, ale nie wyśle faksu do komputera.

Zmiana komputera docelowego

- 1 Naciśnij **Menu**.
- 2 Naciśnij **▲** lub **▼**, aby wybrać **Fax**.
Naciśnij **OK**.
- 3 Naciśnij **▲** lub **▼**, aby wybrać **Ustaw.odbiór**.
Naciśnij **OK**.
- 4 Naciśnij **▲** lub **▼**, aby wybrać **Odb do pamięci**.
Naciśnij **OK**.
- 5 Naciśnij **▲** lub **▼**, aby wybrać **Odbiór pc fax**.
Naciśnij **OK**.
- 6 Na wyświetlaczu LCD pojawia się komunikat **Uruch. op. PC-Fax na komputerze**.
Naciśnij **OK**.
- 7 Naciśnij **▲** lub **▼**, aby wybrać **Zmiana**.
Naciśnij **OK**.

- 8 Naciśnij **▲** lub **▼**, aby wybrać **<USB>** lub komputer, na którym chcesz odbierać fakсы.
Naciśnij **OK**.
- 9 Naciśnij **▲** lub **▼**, aby wybrać **Druk backup:wł.** lub **Druk backup:wył.**.
Naciśnij **OK**.
- 10 Naciśnij **Stop/Zakończ**.

Wyłączanie operacji odbierania do pamięci

- 1 Naciśnij **Menu**.
- 2 Naciśnij **▲** lub **▼**, aby wybrać **Fax**.
Naciśnij **OK**.
- 3 Naciśnij **▲** lub **▼**, aby wybrać **Ustaw.odbiór**.
Naciśnij **OK**.
- 4 Naciśnij **▲** lub **▼**, aby wybrać **Odb do pamięci**.
Naciśnij **OK**.
- 5 Naciśnij **▲** lub **▼**, aby wybrać **Wył.**.
Naciśnij **OK**.
- 6 Naciśnij **Stop/Zakończ**.



Informacja

Jeśli w pamięci urządzenia nadal znajdują się fakсы, na wyświetlaczu LCD będzie dostępnych więcej opcji do wyboru. (Patrz *Zmiana operacji odbierania do pamięci* na stronie 18).

Zmiana operacji odbierania do pamięci

Jeśli w chwili zmiany operacji odbierania do pamięci w pamięci urządzenia nadal znajdują się odebrane fakсы, na wyświetlaczu LCD zostanie wyświetlone jedno z następujących pytań:

■ Kas. wszys. dok. ?

Tak → wciśnij 1

Nie → wciśnij 2

■ Druk. cały fax?

Tak → wciśnij 1

Nie → wciśnij 2

- Po naciśnięciu opcji **1** fakсы zostaną usunięte z pamięci lub wydrukowane przed zmianą ustawienia. Jeśli kopia zapasowa została już wydrukowana, nie będzie drukowana ponownie.
- Po naciśnięciu opcji **2** fakсы nie zostaną usunięte z pamięci ani wydrukowane i ustawienie pozostanie niezmienione.

Jeśli odebrane fakсы zostaną pozostawione w pamięci urządzenia po zmianie opcji na Odbiór pc fax [Przekaz faxu lub Rejestr dok.], naciśnij ▲ lub ▼, aby wybrać komputer.

Na wyświetlaczu LCD pojawi się następujące pytanie:

■ Wysł. Fax do PC?

Tak → wciśnij 1

Nie → wciśnij 2

- Po naciśnięciu klawisza **1** fakсы zostaną wysłane do komputera przed zmianą ustawienia. Zostanie wyświetlony monit o włączenie opcji Drukowania kopii zapasowej. (Aby uzyskać szczegółowe informacje, patrz *Funkcja PC-Fax Receive (tylko system Windows®)* na stronie 16).
- Po naciśnięciu klawisza **2** fakсы nie zostaną usunięte z pamięci ani wysłane do komputera i ustawienie pozostanie niezmienione.

Odbieranie zdalne

Z dowolnego telefonu tonowego lub faksu można zadzwonić na numer urządzenia, a następnie użyć kodu zdalnego dostępu i zdalnych poleceń w celu odebrania wiadomości faksowych.

Ustawianie kodu zdalnego dostępu

Kod zdalnego dostępu umożliwia dostęp do funkcji zdalnego odbierania, gdy jesteś daleko od urządzenia. Aby możliwe było użycie funkcji zdalnego dostępu i odbierania, należy skonfigurować własny kod. Domyślnym kodem fabrycznym jest kod nieaktywny (---*).

- 1 Naciśnij **Menu**.
- 2 Naciśnij **▲** lub **▼**, aby wybrać **Fax**. Naciśnij **OK**.
- 3 Naciśnij **▲** lub **▼**, aby wybrać **Zdalny dostęp**.
- 4 Wpisz trzycyfrowy kod wykorzystując cyfry **0-9**, ***** lub **#**. Naciśnij **OK**. (Wstępnie ustawionego symbolu „*” nie można zmienić).



Informacja

Nie używaj tego samego kodu co kod zdalnej aktywacji (* 5 1) lub kod zdalnej dezaktywacji (# 5 1). (Patrz *Czynności wykonywane z telefonu zewnętrznego i wewnętrznego w Rozdziale 6 w Podstawowym podręczniku użytkownika*).

- 5 Naciśnij **Stop/Zakończ**.



Informacja

Kod można zmienić w dowolnej chwili, wpisując nowy. Jeśli chcesz dezaktywować kod, naciśnij klawisz **Wyczyść** w kroku 4, aby przywrócić ustawienie nieaktywne (---*), po czym naciśnij przycisk **OK**.

Stosowanie kodu zdalnego dostępu

- 1 Wybierz numer swojego faksu z telefonu działającego w trybie wybierania tonowego lub innego faksu.
- 2 Gdy urządzenie odbierze połączenie, wprowadź kod zdalnego dostępu (3 cyfry i *).
- 3 Urządzenie zasygnalizuje odebranie wiadomości:
 - 1 długi sygnał — wiadomości faksowe
 - brak sygnału — brak wiadomości
- 4 Kiedy urządzenie wyemituje dwa krótkie sygnały, wpisz polecenie. Urządzenie rozłączy się, jeżeli przed wprowadzeniem polecenia poczekasz dłużej niż 30 sekund. Jeśli wprowadzisz nieprawidłowe polecenie, urządzenie wyemituje trzy sygnały.
- 5 Naciśnij kod **9 0**, aby zakończyć operację zdalnego dostępu.
- 6 Rozłączenie.



Informacja

Jeśli urządzenie ustawione jest na tryb **Ręczny** i chcesz użyć funkcji pobierania zdalnego, odczekaj około 100 sekund od rozpoczęcia dzwonienia, po czym w ciągu 30 sekund wprowadź kod zdalnego dostępu.

Zdalne polecenia faksu

Wykonaj poniższe polecenia w celu uzyskania dostępu do funkcji, gdy jesteś daleko od urządzenia. Gdy zadzwonisz na numer urządzenia i wprowadzisz swój kod zdalnego dostępu (3 cyfry i *), system wyda dwa krótkie sygnały — wprowadź wtedy polecenie zdalne.

Polecenia zdalne		Szczegóły operacji
95	Zmiana ustawień przekazywania lub zapisywania faksów	
	1 Wył.	Możesz wybrać Wył. po odebraniu lub usunięciu wszystkich wiadomości.
	2 Przekazywanie faksów	Jeden długi sygnał oznacza, że zmiana została zatwierdzona. Trzy krótkie sygnały oznaczają, że zmiana nie została zaakceptowana, ponieważ jedno z ustawień nie zostało skonfigurowane (na przykład nie zarejestrowano numeru przekazywania faksów). Aby zarejestrować numer, na który będą przekazywane fakсы, wprowadź cyfrę 4. (Patrz <i>Zmiana numeru przekazywania faksów</i> na stronie 21). Po zarejestrowaniu numeru przekazywanie faksów będzie aktywne.
	4 Numer przekazywania faksów	
	6 Zapisywanie faksów	
96	Odbieranie faksów	
	2 Odbieranie wszystkich faksów	Wprowadź numer zdalnego faksu w celu odebrania zapisanych wiadomości faksowych. (Patrz <i>Odbieranie wiadomości faksowych</i> na stronie 21).
	3 Usuwanie faksów z pamięci	Jeżeli usłyszysz jeden długi sygnał, wiadomości faksowe zostały usunięte z pamięci.
97	Sprawdź stan odbierania	
	1 Faks	Istnieje możliwość sprawdzenia, czy urządzenie odebrało fakсы. Jeżeli tak, usłyszysz jeden długi sygnał. Jeżeli nie, usłyszysz trzy krótkie sygnały.
98	Zmiana trybu odbierania	
	1 Zewnętrzny TAD	Jeżeli usłyszysz jeden długi sygnał, wprowadzona zmiana została przyjęta.
	2 Fax/Tel	
	3 Tylko faks	
90	Zakończ	Naciśnij 9 0 , jeśli chcesz wyjść ze zdalnego odtwarzania. Poczekaj na długi sygnał, a następnie odłóż słuchawkę.

Odbieranie wiadomości faksowych

Na numer urządzenia można zadzwonić z dowolnego telefonu tonowego i odtworzyć wiadomości faksowe przesłane do tego urządzenia. Do użycia tej funkcji konieczne jest włączenie funkcji zapisywania faksu.

- 1 Wybierz numer swojego faksu.
- 2 Gdy urządzenie odbierze połączenie, wprowadź kod zdalnego dostępu (3 cyfry i *). Jeżeli usłyszysz jeden długi sygnał, dostępne są wiadomości faksowe.
- 3 Po usłyszeniu dwóch krótkich sygnałów naciśnij kod **9 6 2**.
- 4 Poczekaj na długi sygnał, a następnie za pomocą klawiatury wprowadź numer zdalnego faksu, do którego chcesz wysłać wiadomości, a następnie **# #** (do 20 cyfr).



Informacja

Symboli * i # nie można używać jako wybieranych numerów. Możesz nacisnąć #, aby wstawić pauzę.

- 5 Po usłyszeniu sygnału urządzenia odłóż słuchawkę. Urządzenie zadzwoni na numer innego urządzenia faksowego, które następnie wydrukuje żądane wiadomości faksowe.

Zmiana numeru przekazywania faksów

Domyślnie ustawiony numer przekazywania faksów można zmienić za pomocą wybierania tonowego, korzystając z innego telefonu lub faksu.

- 1 Wybierz numer swojego faksu.
- 2 Gdy urządzenie odbierze połączenie, wprowadź kod zdalnego dostępu (3 cyfry i *). Jeżeli usłyszysz jeden długi sygnał, dostępne są wiadomości faksowe.
- 3 Po usłyszeniu dwóch krótkich sygnałów naciśnij kod **9 5 4**.
- 4 Poczekaj na długi sygnał, wprowadź za pomocą klawiatury numer (do 20 cyfr) zdalnego urządzenia faksowego, na które ma zostać wysłana wiadomość faksowa, a następnie wpisz **# #**.



Informacja

Symboli * i # nie można używać jako wybieranych numerów. Możesz nacisnąć #, aby wstawić pauzę.

- 5 Naciśnij kod **9 0**, aby zakończyć operację zdalnego dostępu.
- 6 Po usłyszeniu sygnału urządzenia odłóż słuchawkę.

Dodatkowe operacje odbioru

Drukowanie zmniejszonego faksu przychodzącego

Po wybraniu opcji $\text{W}\ddot{\text{z}}$ urządzenie automatycznie zmniejsza poszczególne strony faksu przychodzącego, aby dopasować ich wielkość do papieru o formacie A4, Letter lub Legal. Urządzenie oblicza współczynnik zmniejszenia na podstawie rozmiaru strony faksu i ustawienia Rozmiar papieru w urządzeniu. (Patrz *Rozmiar papieru (format) w Rozdziale 2 w Podstawowym podręczniku użytkownika*).

- 1 Naciśnij **Menu**.
- 2 Naciśnij \blacktriangle lub \blacktriangledown , aby wybrać **Fax**. Naciśnij **OK**.
- 3 Naciśnij \blacktriangle lub \blacktriangledown , aby wybrać **Ustaw. odbiór**. Naciśnij **OK**.
- 4 Naciśnij \blacktriangle lub \blacktriangledown , aby wybrać **Auto redukcja**.
- 5 Naciśnij \blacktriangleleft lub \blacktriangleright , aby wybrać $\text{W}\ddot{\text{z}}$ (lub $\text{Wy}\ddot{\text{z}}$). Naciśnij **OK**.
- 6 Naciśnij **Stop/Zakończ**.

Przegląd pollingu

Polling umożliwia ustawienie urządzenia w taki sposób, aby inne osoby płaciły za odbieranie faksów z urządzenia. Funkcja umożliwia także wybranie numeru innego faksu i płatne odebranie faksu. Aby możliwe było korzystanie z funkcji polling, należy ją skonfigurować w obydwu urządzeniach. Nie wszystkie urządzenia obsługują polling.

Odbiór pollingu

Odbieranie pollingu umożliwia zadzwonienie na numer innego faksu w celu odebrania faksu.

Konfiguracja odbierania pollingu

- 1 Naciśnij  (**FAKS**).
- 2 Naciśnij \blacktriangle lub \blacktriangledown , aby wybrać **Polling odb.**
- 3 Naciśnij \blacktriangleleft lub \blacktriangleright , aby wybrać **Standard**. Naciśnij **OK**.
- 4 Wpisz numer faksu, dla którego chcesz zastosować funkcję polling.
- 5 Naciśnij **Start Mono** lub **Start Kolor**.

Konfiguracja do odbierania pollingu z kodem zabezpieczającym

Zabezpieczenie funkcji polling umożliwia zdefiniowanie numerów, z których mogą być pobierane dokumenty (dla których ustawiono polling).

Zabezpieczenie funkcji polling możliwe jest tylko w przypadku faksów Brother. Aby pobrać faks z zabezpieczonego urządzenia firmy Brother, wprowadź kod zabezpieczeń.

- 1 Naciśnij  (**FAKS**).
- 2 Naciśnij \blacktriangle lub \blacktriangledown , aby wybrać **Polling odb.**

- 3 Naciśnij ◀ lub ▶, aby wybrać Zabezp. Naciśnij OK.
- 4 Wpisz czterocyfrowy kod zabezpieczeń. Jest to kod zabezpieczeń faksu, dla którego chcesz zastosować funkcję polling. Naciśnij OK.
- 5 Wpisz numer faksu, dla którego chcesz zastosować funkcję polling.
- 6 Naciśnij **Start Mono** lub **Start Kolor**.

Konfiguracja odbierania polling z opóźnieniem

Opóźniony polling umożliwia takie skonfigurowanie urządzenia, aby rozpoczynało polling w późniejszym terminie. Można ustawić tylko *jedną* operację opóźnionego pollingu.

- 1 Naciśnij  (FAKS).
- 2 Naciśnij ▲ lub ▼, aby wybrać Polling odb.
- 3 Naciśnij ◀ lub ▶, aby wybrać Timer. Naciśnij OK.
- 4 Wprowadź godzinę rozpoczęcia pollingu (w formacie 24-godzinnym). Na przykład 21:45. Naciśnij OK.
- 5 Wpisz numer faksu, dla którego chcesz zastosować funkcję polling.
- 6 Naciśnij **Start Mono** lub **Start Kolor**. Urządzenie wykona połączenie polling we wskazanym czasie.

Polling sekwencyjny (tylko tryb monochromatyczny)

Polling sekwencyjny umożliwia pobieranie dokumentów z kilku faksów w ramach jednej operacji.

- 1 Naciśnij  (FAKS).

- 2 Naciśnij ▲ lub ▼, aby wybrać Polling odb.
- 3 Naciśnij ◀ lub ▶, aby wybrać Standard, Zabezp. lub Timer. Naciśnij OK.
- 4 Wykonaj jedną z następujących czynności:
 - Jeżeli zostanie wybrana opcja Standard, naciśnij OK a następnie przejdź do kroku 5.
 - W przypadku wybrania Zabezp. naciśnij OK, a następnie wpisz czterocyfrowy numer. Naciśnij OK, przejdź do kroku 5.
 - W przypadku wybrania Timer naciśnij OK, a następnie wprowadź godzinę (w formacie 24-godzinnym), o której funkcja polling ma zostać uruchomiona. Naciśnij OK, przejdź do kroku 5.
- 5 Naciśnij ▲ lub ▼, aby wybrać Nadawanie. Naciśnij OK.
- 6 Wykonaj jedną z następujących czynności:
 - Naciśnij ▲ lub ▼, aby wybrać Dodaj numer, a następnie wprowadź numer za pomocą klawiatury. Naciśnij OK.
 - Naciśnij ▲ lub ▼, aby wybrać Szybkie wyb. i OK. Naciśnij ▲ lub ▼, aby wybrać Porząd. alfabetyczny lub Porząd. numer. i OK. Naciskając klawisze ▲ lub ▼, wybierz numer i OK.
- 7 Po wprowadzeniu wszystkich numerów faksu, powtarzając krok 6, naciśnij ▲ lub ▼, aby wybrać Zakończone. Naciśnij OK.

- 8 Naciśnij **Start Mono**.
Urządzenie aktywuje funkcję polling kolejno dla każdego numeru lub grupy.

Naciśnij **Stop/Zakończ** podczas wybierania numeru przez urządzenie, aby anulować proces pollingu.

Aby anulować wszystkie kolejne zadania odbioru pollingu, patrz *Sprawdzanie i anulowanie zadań oczekujących* na stronie 11.

Operacje głosowe







Połączenia głosowe można realizować za pomocą telefonu wewnętrznego lub zewnętrznego, poprzez ręczne wybranie numeru lub za pomocą numerów szybkiego wybierania.

Dodatkowe operacje wybierania

Łączenie numerów wybierania szybkiego

Czasami, kiedy wysyłasz faks, możesz chcieć wybrać spośród kilku operatorów sieci międzymiastowych. Stawki mogą być różne w zależności od pory i miejsca docelowego. Aby korzystać z niskich stawek, możesz zapisać kody dostępu operatorów połączeń długodystansowych i numery kart kredytowych jako numery szybkiego wybierania. Te długie sekwencje wybierania możesz zapisać, dzieląc je i ustawiając jako oddzielne numery szybkiego wybierania w dowolnej kombinacji. Możesz włączyć nawet ręczne wybieranie za pomocą klawiatury. (Patrz *Zapisywanie numerów wybierania szybkiego w Rozdziale 7 w Podstawowym podręczniku użytkownika*).

Na przykład numer „555” można zapisać jako numer szybkiego wybierania 03 oraz numer „7000” jako numer szybkiego wybierania 02. Za pomocą tych dwóch numerów możesz wybrać numer „555-7000” — w tym celu naciśnij następujące klawisze:

- 1 Naciśnij  (Szybkie wybieranie).
- 2 Naciśnij  lub , aby wybrać Szukaj. Naciśnij **OK**.
- 3 Wpisz **03**.
- 4 Naciśnij  lub , aby wybrać Szybkie wyb. Naciśnij **OK**.
- 5 Naciśnij  lub , aby wybrać Szukaj. Naciśnij **OK**.
- 6 Wpisz **02**.

- 7 Naciśnij **Start Mono** lub **Start Kolor**. Zostanie wybrany numer „555-7000”.

Aby tymczasowo zmienić numer, możesz zastąpić część numeru ręcznym wybieraniem za pomocą klawiatury. Na przykład, aby zmienić numer na „555-7001” można nacisnąć  (**Szybkie wybieranie**), wybrać Szukaj, nacisnąć **03**, a następnie nacisnąć **7001** za pomocą klawiatury.



Informacja

Jeśli musisz poczekać na kolejne wybieranie tonowe lub sygnał w dowolnym czasie sekwencji wybierania, wstaw do numeru pauzę, naciskając **Powtórz wybieranie/Pauza**. Każde naciśnięcie klawisza powoduje dodanie 3,5 sekundowego opóźnienia.

Dodatkowe sposoby zapisywania numerów

Zapisywanie numerów wybierania szybkiego połączeń wychodzących

Numerы wybierania szybkiego można także zapisać z historii połączeń wychodzących.

- 1 Naciśnij **Powtórz wybieranie/Pauza**. Opcję **Tel. wych** można wybrać także naciskając  (**FAKS**).
- 2 Naciśnij **▲** lub **▼**, aby wybrać nazwę lub numer, który chcesz zapisać. Naciśnij **OK**.
- 3 Naciśnij **▲** lub **▼**, aby wybrać **Dod. sz. wyb.**. Naciśnij **OK**.
- 4 Naciśnij **▲** lub **▼**, aby wybrać żądaną lokalizację, w której zostanie zapisany dwucyfrowy numer wybierania szybkiego. Naciśnij **OK**.
- 5 Wykonaj jedną z następujących czynności:
 - Wprowadź nazwę za pomocą klawiatury (do 16 znaków). Naciśnij **OK**.
(Aby uzyskać pomoc odnośnie wprowadzania liter, patrz *Wprowadzanie tekstu w Dodatku C w Podstawowym podręczniku użytkownika*).
 - Aby zapisać numer bez nazwy, naciśnij **OK**.
- 6 Naciśnij **OK**, aby potwierdzić numer faksu lub telefonu.

- 7 Wykonaj jedną z następujących czynności:
 - Wprowadź drugi numer faksu lub telefonu (do 20 cyfr).
Naciśnij **OK**.
 - Jeśli nie chcesz zapisywać drugiego numeru, naciśnij **OK**.
- 8 Naciśnij ▲ lub ▼, aby wybrać *Zakończone*.
Naciśnij **OK**.
- 9 Naciśnij **Stop/Zakończ**.

Ustawianie grup do rozsyłania

Grupy, które można zachować w lokalizacji szybkiego wybierania, umożliwiają wysyłanie wiadomości faksowych na wiele numerów przez naciśnięcie wyłącznie

 (**Szybkie wybieranie**), *Szukaj*, **OK**,
▲ dwucyfrowej lokalizacji i **Start Mono**.

Najpierw należy zachować każdy numer faksu w lokalizacji szybkiego wybierania. Następnie można włączyć je do grupy. Każda grupa zajmuje jedną lokalizację szybkiego wybierania. Można stworzyć do sześciu Grup lub przypisać do 198 numerów w dużej Grupie.

(Patrz *Nadawanie (tylko tryb monochromatyczny)* na stronie 8 i *Zapisywanie numerów wybierania szybkiego w Rozdziale 7 w Podstawowym podręczniku użytkownika*).

- 1 Naciśnij  (**Szybkie wybieranie**).
- 2 Naciśnij ▲ lub ▼, aby wybrać *Konfig. grup*.
Naciśnij **OK**.
- 3 Naciśnij ▲ lub ▼, aby wybrać GRUPA1, GRUPA2, GRUPA3, GRUPA4, GRUPA5 lub GRUPA6 dla nazwy Grupy, w której zostaną zapisane numery faksu.
Naciśnij **OK**.

- 4 Naciśnij ▲ lub ▼, aby wybrać dwucyfrową lokalizację wybierania szybkiego, którą chcesz dodać do Grupy.
Naciśnij **OK**.
- 5 Naciśnij ▲ lub ▼, aby wybrać *Dodaj numer*.
Naciśnij **OK**.
- 6 Aby dodać numery do grupy, naciśnij ▲ lub ▼, aby wybrać *Porząd. alfabetyczny* lub *Porząd. numerowy* i **OK**. Naciskając klawisze ▲ lub ▼, wybierz numer i **OK**.
- 7 Wykonaj jedną z następujących czynności:
 - Aby dodać kolejny numer do grupy, powtórz kroki 5 do 6.
 - Po zakończeniu dodawania numerów do grupy naciśnij ▲ lub ▼, aby wybrać *Zakończone*.
Naciśnij **OK**.
- 8 Wykonaj jedną z następujących czynności:
 - Aby zapisać kolejną Grupę do rozsyłania, powtórz kroki 3 do 7.
 - Aby zakończyć zapisywanie Grup do rozsyłania, naciśnij **Stop/Zakończ**.



Informacja

Listę wszystkich numerów szybkiego wybierania można wydrukować. Numery grup będą oznaczone w kolumnie GRUPA. (Patrz *Raporty* na stronie 30).

Zmiana nazwy grupy

- 1 Naciśnij  (**Szybkie wybieranie**).
- 2 Naciśnij ▲ lub ▼, aby wybrać *Konfig. grup*.
Naciśnij **OK**.

- 3 Naciskaj klawisz ▲ lub ▼, aby wybrać nazwę Grupy, którą chcesz zmienić. Naciśnij **OK**.
- 4 Naciśnij ▲ lub ▼, aby wybrać Zmien nazwę grupy. Naciśnij **OK**.



Informacja

Jak zmienić zapisaną nazwę lub numer:

Jeśli chcesz zmienić znak, ustaw kursor pod tym znakiem, naciskając klawisze ◀ lub ▶, po czym naciśnij klawisz **Wyczyść**. Wpisz ponownie znak.

- 5 Wprowadź nową nazwę za pomocą klawiatury (do 16 znaków). Naciśnij **OK**.
(Patrz *Wprowadzanie tekstu w Dodatku C w Podstawowym podręczniku użytkownika*. Wpisz np. NOWI KLIENCI).
- 6 Naciśnij ▲ lub ▼, aby wybrać Zakończone. Naciśnij **OK**.
- 7 Naciśnij **Stop/Zakończ**.

Usuwanie grupy

- 1 Naciśnij  ▲ (**Szybkie wybieranie**).
- 2 Naciśnij ▲ lub ▼, aby wybrać Konfig. grup. Naciśnij **OK**.
- 3 Naciskaj klawisz ▲ lub ▼, aby wybrać nazwę grupy, którą chcesz usunąć. Naciśnij **OK**.
- 4 Naciśnij ▲ lub ▼, aby wybrać **Kasuj**. Naciśnij **OK**. Naciśnij **1**, aby zatwierdzić.
- 5 Naciśnij **Stop/Zakończ**.

Usuwanie numeru z grupy

- 1 Naciśnij  ▲ (**Szybkie wybieranie**).
- 2 Naciśnij ▲ lub ▼, aby wybrać Konfig. grup. Naciśnij **OK**.
- 3 Naciskaj klawisz ▲ lub ▼, aby wybrać grupę, którą chcesz zmienić. Naciśnij **OK**.
- 4 Naciskaj klawisz ▲ lub ▼, aby wybrać numer, który chcesz usunąć. Naciśnij **OK**. Naciśnij **1**, aby zatwierdzić.
- 5 Naciśnij ▲ lub ▼, aby wybrać Zakończone. Naciśnij **OK**.
- 6 Naciśnij **Stop/Zakończ**.

Raporty faksów

Za pomocą przycisków **Menu** należy ustawić raport weryfikacji transmisji i okres sprawozdawczy.

Raport weryfikacji transmisji

Raport transmisji może służyć za dowód wysłania faksu. (Aby uzyskać szczegółowe informacje na temat konfigurowania typu żadanego raportu, wybierz *Raport weryfikacji transmisji* w *Rozdziale 4* w *Podstawowym podręczniku użytkownika*).

Dziennik faksów (raport operacji)

Urządzenie można skonfigurować do drukowania dziennika w podanych odstępach czasu (co 50 faksów, 6, 12 lub 24 godziny, 2 lub 7 dni). Jeżeli nastawisz odstęp na **Wył.**, będzie można nadal wydrukować raport, postępując zgodnie z procedurą w *Jak drukować raporty* na stronie 30. Ustawieniem fabrycznym jest **Co 50 faksów**.

- 1 Naciśnij **Menu**.
- 2 Naciśnij **▲** lub **▼**, aby wybrać **Fax**. Naciśnij **OK**.
- 3 Naciśnij **▲** lub **▼**, aby wybrać **Ustaw. raportu**. Naciśnij **OK**.
- 4 Naciśnij **▲** lub **▼**, aby wybrać **Journal**.

- 5 Naciśnij **◀** lub **▶**, aby wybrać odstęp czasowy. Naciśnij **OK**.
Jeśli wybierzesz opcję **Co 50 faksów**, przejdź do kroku 8.

- 6, 12, 24 godzin, 2 lub 7 dni

Urządzenie wydrukuje raport o wybranej godzinie, po czym usunie wszystkie zadania z pamięci. Jeżeli pamięć urządzenia jest wypełniona maksymalną ilością 200 zadań przed upływem wybranego czasu, urządzenie wydrukuje dziennik wcześniej, a następnie wykasuje wszystkie zadania z pamięci. Jeżeli przed nadejściem terminu drukowania potrzebny jest dodatkowy raport, można go wydrukować bez usuwania zadań z pamięci.

- Co 50 faksów

Urządzenie wydrukuje dziennik po zapisaniu 50 zadań.

- 6 Wprowadź godzinę rozpoczęcia drukowania w formacie 24-godzinnym. Naciśnij **OK**.
(Na przykład: 19:45).
- 7 Jeśli wybierzesz **Co 7 dni**, na ekranie LCD zostanie wyświetlony monit o wybranie pierwszego dnia dla 7-dniowego odliczania.
- 8 Naciśnij **Stop/Zakończ**.

Raporty

Dostępne są następujące raporty:

- `Weryf.raport`
Drukuje raport weryfikacji transmisji dla ostatniej transmisji.
- `Pomoc`
Lista pomocy przedstawiająca programowanie urządzenia.
- `Szybk. wybier.`
Podaje nazwy i numery zapamiętane w pamięci szybkiego wybierania w kolejności liczbowej lub alfabetycznej.
- `Dziennik faxu`
Pokazuje informacje o ostatnich przychodzących oraz wychodzących faksach.
(TX oznacza transmisję). (RX oznacza odbiór).
- `Ustaw.uzytkow.`
Zawiera ustawienia użytkownika.
- `Konfig sieci`
Zawiera ustawienia sieciowe użytkownika.
- `Raport WLAN`
Pozwala na wydrukowanie raportu połączenia WLAN.

Jak drukować raporty

- 1 Naciśnij **Menu**.
- 2 Naciśnij **▲** lub **▼**, aby wybrać Druk raportów.
Naciśnij **OK**.
- 3 Naciśnij **▲** lub **▼**, aby wybrać raport.
Naciśnij **OK**.
- 4 (Tylko szybkie wybieranie) Naciśnij **▲** lub **▼**, aby wybrać Porządek alfabetyczny lub Porządek numeryczny.
Naciśnij **OK**.
- 5 Naciśnij **Start Mono**.
- 6 Naciśnij **Stop/Zakończ**.

Ustawienia kopiowania

Ustawienia kopiowania można zmienić tymczasowo dla serii kopii.

Urządzenie powróci do swoich ustawień domyślnych po 1 minucie lub, jeśli włączony jest tryb zegara, urządzenie powróci do trybu faksu. (Patrz *Tryb zegara* na stronie 3).

Aby zmienić ustawienia, naciśnij **KOPIUJ**, a następnie naciśnij ▲ lub ▼ w celu przewinięcia ustawień kopiowania. Po podświetleniużądanego ustawienia naciśnij przycisk **OK**.

Po zakończeniu wybierania ustawień naciśnij **Start Mono** lub **Start Kolor**.



Informacja

Niektóre, najczęściej używane ustawienia można zapisać, określając je jako domyślne. Ustawienia te pozostaną aktywne do momentu ponownej zmiany. (Patrz *Ustawianie wprowadzonych zmian jako nowych ustawień domyślnych* na stronie 37).

Kończenie kopiowania

Aby zakończyć kopiowanie, naciśnij **Stop/Zakończ**.

Zmiana prędkości i jakości kopiowania

Dostępny jest pełny zakres ustawień szybkości i jakości. Ustawieniem fabrycznym jest *Normalna*.

■ Szybka

Duża prędkość kopiowania i najmniejsze zużycie atramentu. Używana do drukowania dokumentów przeznaczonych do korekty tekstu, dokumentów dużych lub wielu kopii.

■ Normalna

Ustawienie Zwykła jest zalecane dla zwykłych wydruków. Zapewnia ono dobrą jakość kopii przy krótkim czasie kopiowania.

■ Najlepsza

Tryb Najlepsza jest zalecany do kopiowania szczegółowych obrazów, takich jak zdjęcia. Efektem jest najwyższa rozdzielczość i najniższa prędkość.

- 1 Naciśnij  (**KOPIUJ**).
- 2 Włóż dokument.
- 3 Wprowadź wymaganą liczbę kopii.
- 4 Naciśnij ▲ lub ▼, aby wybrać *Jakość*.
- 5 Naciśnij ◀ lub ▶, aby wybrać *Szybka*, *Normalna* lub *Najlepsza*. Naciśnij **OK**.
- 6 Jeśli dodatkowe ustawienia nie mają być zmieniane, naciśnij **Start Mono** lub **Start Kolor**.

Powiększanie i zmniejszanie kopiowanego obrazu

Istnieje możliwość wyboru współczynnika powiększenia lub zmniejszenia. Po wybraniu **Dopas. do str.** urządzenie będzie automatycznie dostosowywać rozmiar do ustawionego rozmiaru papieru.

- 1 Naciśnij  (**KOPIUJ**).
- 2 Włóż dokument.
- 3 Wprowadź wymaganą liczbę kopii.
- 4 Naciśnij ▲ lub ▼, aby wybrać **Pow.** / **zmniejsz.**
- 5 Naciśnij ◀ lub ▶, aby wybrać 100%, **Powiększ**, **Pomniejsz**, **Dopas. do str.** lub **Wybór (25-400%)**.
- 6 Wykonaj jedną z następujących czynności:
 - W przypadku wybrania opcji **Powiększ** lub **Pomniejsz** naciśnij **OK**, a następnie naciśnij ◀ lub ▶, aby wybrać żądany współczynnik powiększenia lub pomniejszenia. Naciśnij **OK**.
 - W przypadku wybrania **Wybór (25-400%)** naciśnij **OK**, a następnie wprowadź stopień powiększenia lub pomniejszenia od 25% do 400%. Naciśnij **OK**.
 - Jeśli wybierzesz opcję 100% lub **Dopas. do str.**, przejdź do kroku 7.

198% 10x15cm→A4
186% 10x15cm→LTR
142% A5→A4
100%
97% LTR→A4
93% A4→LTR
83% LGL→A4
69% A4→A5
47% A4→10x15cm
Dopas. do str.
Wybór (25-400%)

- 7 Jeśli dodatkowe ustawienia nie mają być zmieniane, naciśnij **Start Mono** lub **Start Kolor**.



Informacja

- Ustawienie **Układ strony** nie jest dostępne z opcją **Pow.** / **zmniejsz.**
- Ustawienia **Układ strony**, **Kop. książki**, **Sort i Kop.znak wodny** nie są dostępne z opcją **Dopas. do str.**
- **Dopas. do str.** nie działa prawidłowo, jeśli dokument na szybie skanera jest przechylony o więcej niż 3 stopnie. Korzystając ze wskaźników dokumentu po lewej stronie i u góry, połóż dokument w lewym górnym rogu, stroną do skopiowania na szybie skanera.
- Opcja **Dopas. do str.** jest niedostępna, gdy używany jest podajnik ADF.

Wykonywanie plakatu lub N kopii na 1 arkuszu (Układ strony)

Funkcja N kopii na 1 arkuszu zapewnia oszczędność papieru, umożliwiając drukowanie dwóch lub czterech stron dokumentu na jednej stronie papieru.

Można również stworzyć plakat. Funkcja tworzenia plakatu podzieli dokument na sekcje, następnie powiększy je tak, aby było możliwe ich połączenie w plakat. Aby wydrukować plakat, użyj szyby skanera.

! WAŻNE

- Upewnij się, że ustawiony rozmiar papieru to A4 lub Letter.
- W przypadku funkcji N w 1 i plakat nie można używać opcji Pow. / zmniejsz.
- W przypadku wykonywania wielu kopii kolorowych kopiowanie N w 1 nie jest dostępne.
- (P) oznacza układ pionowy, natomiast (L) oznacza układ poziomy.
- Jednocześnie można wykonywać jedną kopię plakatu.



Informacja

Ustawienia Kop. znak wodny, Kop. książki, Sort, Oszcz. atram. i Pow. / zmniejsz nie są dostępne z opcją Układ strony.

- 1 Naciśnij  (**KOPIUJ**).
 - 2 Włóż dokument.
 - 3 Wprowadź wymaganą liczbę kopii.
 - 4 Naciśnij ▲ lub ▼, aby wybrać Układ strony.
 - 5 Naciśnij ◀ lub ▶, aby wybrać Wył. (1 w 1), 2 w 1 (P), 2 w 1 (L), 4 w 1 (P), 4 w 1 (L) lub Poster (3 x 3). Naciśnij **OK**.
 - 6 Jeśli dodatkowe ustawienia nie mają być zmieniane, naciśnij **Start Mono** lub **Start Kolor**, aby rozpocząć skanowanie strony. W przypadku umieszczenia dokumentu w podajniku ADF lub wykonywania plakatu urządzenie skanuje dokument i rozpocznie drukowanie.
- W przypadku korzystania z szyby skanera przejdź do kroku 7.**
- 7 Po zeskanowaniu strony przez urządzenie naciśnij **1**, aby zeskanować kolejną stronę.
 - 8 Umieść następną stronę na szybie skanera. Naciśnij **OK**.
 - 9 Powtórz kroki 7 i 8 dla każdej ze stron układu.
 - 10 Po zeskanowaniu wszystkich stron naciśnij **2**, aby zakończyć.



Informacja

Jeżeli jako typ papieru dla funkcji N kopii na 1 arkuszu został wybrany papier fotograficzny, urządzenie będzie drukować obrazy tak samo jak w przypadku wyboru papieru zwykłego.

Włóż dokument stroną do skopiowania w dół, w kierunku przedstawionym poniżej:

■ 2 w 1 (P)



■ 2 w 1 (L)

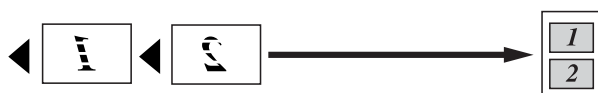

■ 4 w 1 (P)



■ 4 w 1 (L)



■ **Poster (3 x 3)**

Pozwala wykonać kopię fotografii w rozmiarze plakatu.

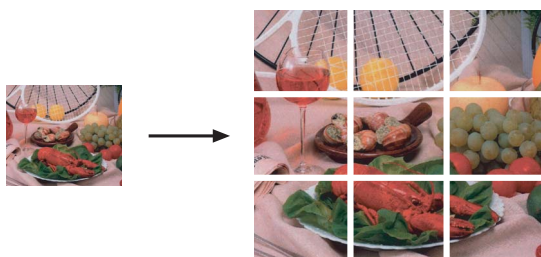

Sortowanie kopii za pomocą podajnika ADF

Istnieje możliwość sortowania wielokrotnych kopii. Strony będą układane w kolejności 321, 321, 321 itd.

- 1 Naciśnij (**KOPIUJ**).
- 2 Włóż dokument.
- 3 Wprowadź wymaganą liczbę kopii.
- 4 Naciśnij ▲ lub ▼, aby wybrać Plik/sort.
- 5 Naciśnij ◀ lub ▶, aby wybrać Sort. Naciśnij **OK**.
- 6 Jeśli dodatkowe ustawienia nie mają być zmieniane, naciśnij **Start Mono** lub **Start Kolor**.



Informacja

Ustawienia Dopas. do str., Układ strony i Kop. książki nie są dostępne z opcją Sort.

Regulacja gęstości

Istnieje możliwość dostosowania gęstości kopii w celu wykonania kopii ciemniejszych lub jaśniejszych.

- 1 Naciśnij (**KOPIUJ**).
- 2 Włóż dokument.
- 3 Wprowadź wymaganą liczbę kopii.
- 4 Naciśnij ▲ lub ▼, aby wybrać Gęstość.
- 5 Naciśnij ◀ lub ▶, aby drukowana kopia była jaśniejsza lub ciemniejsza. Naciśnij **OK**.
- 6 Jeśli dodatkowe ustawienia nie mają być zmieniane, naciśnij **Start Mono** lub **Start Kolor**.

Tryb oszczędzania atramentu

Tryb oszczędzania atramentu pomaga oszczędzać atrament. Urządzenie drukuje jaśniejsze kolory i podkreśla obrysy obrazu, tak jak to pokazano poniżej:

Ilość zużywanego atramentu będzie się różnić w zależności od dokumentu.

Oszcz. atram.: Wył

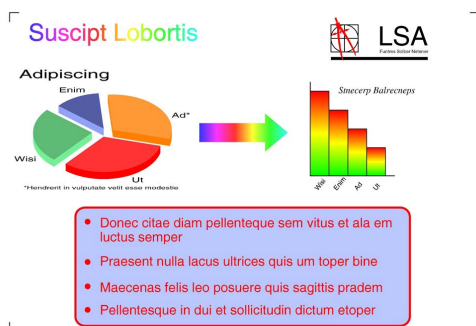

Oszcz. atram.: Wł

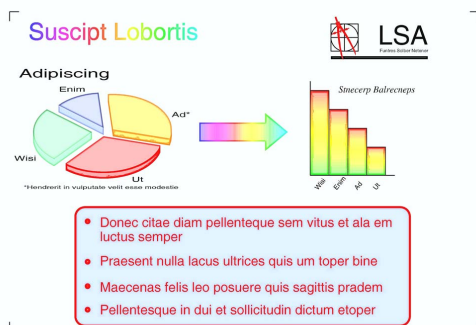

- 1 Naciśnij  (**KOPIUJ**).
- 2 Włóż dokument.
- 3 Wprowadź wymaganą liczbę kopii.
- 4 Naciśnij ▲ lub ▼, aby wybrać Oszcz. atram.
- 5 Naciśnij ◀ lub ▶, aby wybrać Wł. (lub Wył).
Naciśnij **OK**.

- 6 Jeśli dodatkowe ustawienia nie mają być zmieniane, naciśnij **Start Mono** lub **Start Kolor**.

Informacja

- Ustawienia Kop.znak wodny, Kop. książki i Układ strony nie są dostępne z opcją Oszcz. atram.
- Opcja Oszcz. atram. może spowodować, że wydruki będą różnić się od dokumentu oryginalnego.
- Funkcja Oszcz. atram. jest obsługiwana przez technologię firmy

Reallusion, Inc. 

Kopiowanie książki

Funkcja kopiowania książki koryguje ciemne obramowanie i przekos podczas kopiowania z szyby skanera. Urządzenie może skorygować dane w sposób automatyczny lub wykonać określone korekty.

- 1 Naciśnij  (**KOPIUJ**).
- 2 Włóż dokument.
- 3 Wprowadź wymaganą liczbę kopii.
- 4 Naciśnij ▲ lub ▼, aby wybrać Kop. książki.
- 5 Wykonaj jedną z następujących czynności:
 - Aby samodzielnie skorygować dane, naciśnij ◀ lub ▶ w celu wybrania Wł. (podgląd).
Naciśnij **Start Mono** lub **Start Kolor**, a następnie przejdź do kroku 6.
 - Aby urządzenie automatycznie skorygowało dane, naciśnij ◀ lub ▶ w celu wybrania Wł., a następnie przejdź do kroku 7.

- 6 Skoryguj przechylony obraz, naciskając # lub *.
Usuń cienie, używając ▲ lub ▼.
- 7 Po zakończeniu wprowadzania poprawek naciśnij **Start Mono** lub **Start Kolor**.



Informacja

- Ustawienia Układ strony, Sort, Oszcz. atram., Dopas. do str. i Kop. znak wodny nie są dostępne z opcją Kop. książki.
- Funkcja Kop. książki jest obsługiwana przez technologię firmy

Reallusion, Inc.



Kopiowanie znaku wodnego

Znak wodny pozwala umieścić w dokumencie logo lub tekst. Można wybrać jeden z gotowych szablonów znaków wodnych, dane zapisane na karcie pamięci lub nośniku pamięci USB Flash, bądź też dane zeskanowane.



Informacja

- Ustawienia Dopas. do str., Układ strony, Oszcz. atram. i Kop. książki nie są dostępne z opcją Kop. znak wodny.
- Funkcja Kop. znak wodny jest obsługiwana przez technologię firmy

Reallusion, Inc.



Użycie szablonu

- 1 Naciśnij  (**KOPIUJ**).
- 2 Włóż dokument.
- 3 Wprowadź wymaganą liczbę kopii.

- 4 Naciśnij ▲ lub ▼, aby wybrać Kop. znak wodny.
Naciśnij **OK**.
- 5 Naciśnij ◀ lub ▶, aby wybrać Wł.
- 6 Naciśnij ▲ lub ▼, aby wybrać Bież. ustawienie.
Naciśnij **OK**.
- 7 Naciśnij ▲ lub ▼, aby wybrać Szablon.
Naciśnij **OK**.
- 8 W razie potrzeby zmień ustawienia opcji wyświetlanych na ekranie LCD.
- 9 Jeśli dodatkowe ustawienia nie mają być zmieniane, naciśnij **Start Mono** lub **Start Kolor**.

Użycie danych zapisanych na karcie pamięci lub nośniku pamięci USB Flash

- 1 Naciśnij  (**KOPIUJ**).
- 2 Włóż dokument.
- 3 Wprowadź wymaganą liczbę kopii.
- 4 Naciśnij ▲ lub ▼, aby wybrać Kop. znak wodny.
Naciśnij **OK**.
- 5 Naciśnij ◀ lub ▶, aby wybrać Wł.
- 6 Naciśnij ▲ lub ▼, aby wybrać Bież. ustawienie.
Naciśnij **OK**.
- 7 Włóż kartę pamięci lub podłącz nośnik pamięci USB Flash. Naciśnij ▲ lub ▼, aby wybrać Nośnik.
- 8 Naciśnij **OK**, a następnie naciśnij ◀ lub ▶, aby wybrać dane, które mają zostać użyte jako znak wodny.
- 9 Naciśnij **OK** i zmień dodatkowe ustawienia dostępne w opcjach wyświetlanych na ekranie LCD.

- 10 Jeśli dodatkowe ustawienia nie mają być zmieniane, naciśnij **Start Mono** lub **Start Kolor**.

! WAŻNE

NIE wyjmuj karty pamięci lub nośnika USB Flash, kiedy miga komunikat **PHOTO CAPTURE**, aby uniknąć uszkodzenia karty, nośnika USB Flash lub danych na nich zapisanych.

Użycie zeskanowanego dokumentu jako znaku wodnego

- 1 Naciśnij  (**KOPIUJ**).
- 2 Wprowadź wymaganą liczbę kopii.
- 3 Naciśnij ▲ lub ▼, aby wybrać Kop. znak wodny.
Naciśnij **OK**.
- 4 Naciśnij ◀ lub ▶, aby wybrać w1.
- 5 Naciśnij ▲ lub ▼, aby wybrać Bież. ustawienie.
Naciśnij **OK**.
- 6 Naciśnij ▲ lub ▼, aby wybrać Skan.
Naciśnij **OK**, a następnie umieść na szybie skanera stronę, która ma zostać użyta jako znak wodny.
- 7 Naciśnij **Start Mono** lub **Start Kolor**.
- 8 Zdejmij zeskanowany dokument pełniący funkcję znaku wodnego, a następnie załaduj dokument do skopiowania.
- 9 Naciśnij ◀ lub ▶, aby zmienić ustawienie Przezroczyst. znaku wodnego.
Naciśnij **OK**.

- 10 Jeśli dodatkowe ustawienia nie mają być zmieniane, naciśnij **Start Mono** lub **Start Kolor**.



Informacja

Nie można powiększać ani pomniejszać zeskanowanego znaku wodnego.

Ustawianie wprowadzonych zmian jako nowych ustawień domyślnych

Najczęściej używane ustawienia opcji Jakość, Pow. / zmniejsz, Gęstość, Oszcz. atram. oraz Układ strony można zapisać jako ustawienia domyślne. Ustawienia te pozostaną aktywne do momentu ponownej zmiany.

- 1 Naciśnij  (**KOPIUJ**).
- 2 Naciśnij ▲ lub ▼ oraz ◀ lub ▶, aby wybrać nowe ustawienie.
Naciśnij **OK**.
Powtarzaj ten krok dla każdego ustawienia, które ma zostać zmienione.
- 3 Po zmianie ostatniego ustawienia naciśnij ▲ lub ▼, aby wybrać Nowe ustawienia.
Naciśnij **OK**.
- 4 Naciśnij 1, aby wybrać Tak.
- 5 Naciśnij **Stop/Zakończ**.

Przywracanie wszystkich ustawień do ustawień domyślnych

Można przywrócić zmienione ustawienia kopiowania

Jakość, Pow. / zmniejsz, Gęstość, Oszcz. atram. oraz Układ strony można przywrócić do wartości fabrycznych.

- 1 Naciśnij  (**KOPIUJ**).
- 2 Naciśnij ▲ lub ▼, aby wybrać Reset ustawień.
Naciśnij **OK**.
- 3 Naciśnij **1**, aby wybrać Tak.
- 4 Naciśnij **Stop/Zakończ**.

Drukowanie zdjęć z karty pamięci lub nośnika pamięci USB Flash

Operacje w programie PhotoCapture Center™

Struktura folderów karty pamięci lub dysku USB Flash

Urządzenie zostało zaprojektowane tak, aby było zgodne z plikami obrazów pochodzących z aparatów cyfrowych, kart pamięci i nośników pamięci USB Flash; należy jednak zapoznać się z poniższymi punktami, aby uniknąć błędów:

- Plik musi mieć rozszerzenie .JPG (inne rozszerzenia, takie jak .JPEG, .TIF, .GIF itp. nie będą rozpoznane).
- Drukowanie bezpośrednio PhotoCapture Center™ musi być wykonywane oddzielnie od operacji PhotoCapture Center™ z użyciem komputera. (Działanie równoczesne nie jest możliwe).
- Urządzenie może odczytać z karty pamięci lub nośnika pamięci USB Flash maksymalnie 999 plików.
- Plik DPOF na kartach pamięci musi mieć prawidłowy format DPOF. (Patrz *Drukowanie DPOF* na stronie 46).

Zwróć uwagę:

- Podczas drukowania indeksu lub obrazu oprogramowanie PhotoCapture Center™ drukuje wszystkie prawidłowe obrazy, nawet jeśli część z nich jest uszkodzona. Obrazy uszkodzone nie będą drukowane.
- (użytkownicy kart pamięci)
Urządzenie odczytuje karty sformatowane przez aparat cyfrowy.

Podczas formatowania aparat tworzy na karcie specjalny folder, w którym umieszcza obrazy. Jeśli zachodzi konieczność zmodyfikowania na komputerze danych znajdujących się na karcie, zalecane jest pozostawienie struktury utworzonej przez aparat. Zalecane jest także używanie do zapisywania zmodyfikowanych lub nowych plików tego samego folderu, który jest używany przez aparat. Jeśli dane nie zostaną w nim zapisane, urządzenie nie będzie mogło odczytać pliku lub wydrukować obrazu.

- (użytkownicy nośnika pamięci USB Flash)
Urządzenie obsługuje nośniki pamięci USB Flash, które zostały sformatowane przez system Windows®.

Drukowanie kadrów filmu

Urządzenie pozwala na drukowanie kadrów plików filmu zapisanych na karcie pamięci lub nośniku pamięci USB Flash.

Pliki filmów są automatycznie dzielone według czasu trwania na 9 części i wyświetlane w 3 liniach, co ułatwia sprawdzenie odpowiedniej sceny i wydrukowanie kadrów.



Informacja

- Nie można wybrać konkretnej sceny filmu.
- Obsługiwane formaty plików filmowych to AVI i MOV. Jednakże jeśli rozmiar pliku AVI wynosi 1 GB lub więcej (czas nagrywania około 30 minut) lub też rozmiar pliku MOV wynosi 2 GB lub więcej (czas nagrywania około 60 minut), takiego pliku nie można wydrukować.

Drukowanie obrazów

Drukowanie indeksu (miniatury)

System PhotoCapture Center™ przypisuje numery do obrazów (np. nr 1, nr 2, nr 3 itd.).



→ NO.1
DEI.JPG 01.01.2009
100KB

Program PhotoCapture Center™ używa numerów do identyfikacji poszczególnych zdjęć. Możesz wydrukować stronę z miniaturami, aby przedstawić wszystkie zdjęcia znajdujące się na karcie pamięci lub nośniku pamięci USB Flash.



Informacja

Tylko pliki o nazwie zawierającej nie więcej niż 8 znaków zostaną prawidłowo wydrukowane na arkuszu indeksu.

- 1 Upewnij się, że karta pamięci lub nośnik USB Flash znajduje się we właściwym gnieździe.

Naciśnij  (**PHOTO CAPTURE**).

- 2 Naciśnij ▲ lub ▼, aby wybrać Druk indeksu.
Naciśnij **OK**.

- 3 Naciśnij ▲ lub ▼, aby wybrać Format Układu. Naciśnij ◀ lub ▶, aby wybrać 6 obrazów/linię lub 5 obrazów/linię.
Naciśnij **OK**.

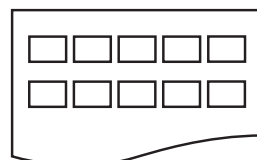
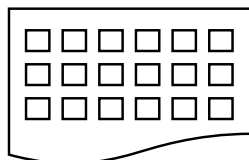

6 obrazów/linię 5 obrazów/linię

Czas drukowania dla opcji

5 obrazów/linię będzie dłuższy niż dla opcji 6 obrazów/linię, ale jakość będzie lepsza.

- 4 Wykonaj jedną z następujących czynności:
 - Naciśnij ▲ lub ▼, aby wybrać Typ papieru, a następnie naciśnij ◀ lub ▶, aby wybrać typ używanego papieru, Papier zwykły, Papier inkjet, Brother BP71, Brother BP61 lub Inny błyszczący.
Naciśnij **OK**.
 - Naciśnij ▲ lub ▼, aby wybrać Form. papieru, a następnie naciśnij ◀ lub ▶, aby wybrać używany format papieru, A4 lub Letter.
Naciśnij **OK**.
 - Jeśli ustawienia papieru nie mają być zmieniane, przejdź do kroku 5.
- 5 Naciśnij **Start Kolor**, aby rozpocząć drukowanie.

Drukowanie zdjęć

Przed wydrukowaniem danego obrazu należy sprawdzić jego numer.

- 1 Upewnij się, że karta pamięci lub nośnik USB Flash znajduje się we właściwym gnieździe.
Naciśnij  (**PHOTO CAPTURE**).
- 2 Wydrukuj indeks. (Patrz *Drukowanie indeksu (miniatury)* na stronie 40).
- 3 Naciśnij ▲ lub ▼, aby wybrać Druk zdjęć.
Naciśnij **OK**.
- 4 Wprowadź numer obrazu, który chcesz wydrukować spośród miniatur wydrukowanych na stronie indeksu.
Naciśnij **OK**.
- 5 Powtórz krok 4 aż do wprowadzenia numerów zdjęć, które mają być wydrukowane.



Informacja

- Numery można wprowadzić jednorazowo używając klawisza * jako przecinka lub klawisza # jako myślnika. Na przykład, aby wydrukować obrazy nr 1, nr 3 i nr 6, wprowadź 1, *, 3, *, 6. Wpisz 1, #, 5, aby wydrukować obrazy nr 1 do nr 5.
- Maksymalnie można wprowadzić 12 znaków (łącznie z przecinkami) dla numerów obrazów, które mają być wydrukowane.

- 6 Po wybraniu numerów obrazów ponownie naciśnij **OK**.
- 7 Wprowadź żadaną liczbę kopii za pomocą klawiatury.

- 8 Wykonaj jedną z następujących czynności:

- Zmień ustawienia drukowania. (Patrz *Ustawienia drukowania PhotoCapture Center™* na stronie 47).
- Jeśli żadne ustawienia nie mają być zmieniane, naciśnij **Start Kolor**, aby rozpocząć drukowanie.

Drukowanie wszystkich zdjęć

Można wydrukować wszystkie zdjęcia zapisane na karcie pamięci lub nośniku pamięci USB Flash.

- 1 Upewnij się, że karta pamięci lub nośnik USB Flash znajduje się we właściwym gnieździe.
Naciśnij  (**PHOTO CAPTURE**).
- 2 Naciśnij ▲ lub ▼, aby wybrać Druk wsz. zdj.
Naciśnij **OK**.
- 3 Wprowadź żadaną liczbę kopii za pomocą klawiatury.
- 4 Wykonaj jedną z następujących czynności:
 - Zmień ustawienia drukowania. (Patrz *Ustawienia drukowania PhotoCapture Center™* na stronie 47).
 - Jeśli żadne ustawienia nie mają być zmieniane, naciśnij **Start Kolor**, aby rozpocząć drukowanie.

Efekty foto

Urządzenie pozwala edytować, dodawać efekty do zdjęć i przeglądać je na ekranie LCD przed wydrukiem.



Informacja

- Po dodaniu każdego efektu można powiększyć widok obrazu naciskając *. Aby powrócić do pierwotnego rozmiaru, ponownie naciśnij *.
- Funkcja **Efekty foto** jest obsługiwana przez technologię firmy Reallusion, Inc.



Automatyczna korekta

Automatyczna korekta jest dostępna dla większości zdjęć. Urządzenie dobiera efekt najlepiej pasujący do zdjęcia.

- 1 Upewnij się, że karta pamięci lub nośnik USB Flash znajduje się we właściwym gnieździe.
Naciśnij  (**PHOTO CAPTURE**).
- 2 Naciśnij ▲ lub ▼, aby wybrać **Efekty foto**.
Naciśnij **OK**.
- 3 Naciśnij ◀ lub ▶, aby wybrać zdjęcie.
Naciśnij **OK**.
- 4 Naciśnij ▲ lub ▼, aby wybrać **Autokorekta**.
Naciśnij **OK**.



Informacja

- Jeśli na ekranie LCD pojawi się **Likw. cz. oczu**, naciśnij #, aby usunąć efekt czerwonych oczu ze zdjęcia.
- Naciśnij **Wyczyść**, aby cofnąć efekt.

- 5 Naciśnij **OK**, a następnie wprowadź żądaną liczbę kopii za pomocą klawiatury.
- 6 Wykonaj jedną z następujących czynności:
 - Naciśnij **OK** i zmień ustawienia drukowania. (Patrz *Ustawienia drukowania PhotoCapture Center™* na stronie 47).
 - Jeśli żadne ustawienia nie mają być zmieniane, naciśnij **Start Kolor**, aby rozpocząć drukowanie.

Poprawa odcienia skóry

Funkcja poprawy odcienia skóry najlepiej sprawdza się przy korygowaniu zdjęć portretowych. Wykrywa ona kolor ludzkiej skóry na zdjęciach i odpowiednio dostosowuje obraz.

- 1 Upewnij się, że karta pamięci lub nośnik USB Flash znajduje się we właściwym gnieździe.
Naciśnij  (**PHOTO CAPTURE**).
- 2 Naciśnij ▲ lub ▼, aby wybrać **Efekty foto**.
Naciśnij **OK**.
- 3 Naciśnij ◀ lub ▶, aby wybrać zdjęcie.
Naciśnij **OK**.
- 4 Naciśnij ▲ lub ▼, aby wybrać **Zwięk. odciena**.
Naciśnij **OK**.
- 5 Wykonaj jedną z następujących czynności:
 - Jeśli żadne ustawienia nie mają być zmieniane, naciśnij **OK**.
 - Naciśnij ▲ lub ▼, aby ręcznie dostosować poziom efektu.
Po zakończeniu naciśnij przycisk **OK**.

- 6 Wprowadź żadaną liczbę kopii za pomocą klawiatury.
- 7 Wykonaj jedną z następujących czynności:
 - Naciśnij **OK** i zmień ustawienia drukowania. (Patrz *Ustawienia drukowania PhotoCapture Center™* na stronie 47).
 - Jeśli żadne ustawienia nie mają być zmieniane, naciśnij **Start Kolor**, aby rozpocząć drukowanie.

Poprawa krajobrazu

Funkcja poprawy krajobrazu najlepiej sprawdza się przy korygowaniu zdjęć krajobrazów. Wzmacnia zielone i niebieskie obszary zdjęcia, dzięki czemu krajobraz jest bardziej ostry i wyrazisty.

- 1 Upewnij się, że karta pamięci lub nośnik USB Flash znajduje się we właściwym gnieździe.
Naciśnij  (**PHOTO CAPTURE**).
- 2 Naciśnij ▲ lub ▼, aby wybrać *Efekty foto.*
Naciśnij **OK**.
- 3 Naciśnij ◀ lub ▶, aby wybrać zdjęcie.
Naciśnij **OK**.
- 4 Naciśnij ▲ lub ▼, aby wybrać *Ulepsz. scen.*
Naciśnij **OK**.
- 5 Wykonaj jedną z następujących czynności:
 - Jeśli żadne ustawienia nie mają być zmieniane, naciśnij **OK**.
 - Naciśnij ▲ lub ▼, aby ręcznie dostosować poziom efektu.
 Po zakończeniu naciśnij przycisk **OK**.

- 6 Wprowadź żadaną liczbę kopii za pomocą klawiatury.
- 7 Wykonaj jedną z następujących czynności:
 - Naciśnij **OK** i zmień ustawienia drukowania. (Patrz *Ustawienia drukowania PhotoCapture Center™* na stronie 47).
 - Jeśli żadne ustawienia nie mają być zmieniane, naciśnij **Start Kolor**, aby rozpocząć drukowanie.

Usuń efekt czerwonych oczu

Urządzenie wykrywa oczy na zdjęciach i próbuje usunąć efekt czerwonych oczu ze zdjęcia.



Informacja

W niektórych przypadkach efektu czerwonych oczu nie można usunąć.

- Jeśli twarz jest zbyt mała na obrazie.
- Jeśli twarz zwrócona jest zbyt daleko w górę, w lewo lub w prawo.

- 1 Upewnij się, że karta pamięci lub nośnik USB Flash znajduje się we właściwym gnieździe.
Naciśnij  (**PHOTO CAPTURE**).
- 2 Naciśnij ▲ lub ▼, aby wybrać *Efekty foto.*
Naciśnij **OK**.
- 3 Naciśnij ◀ lub ▶, aby wybrać zdjęcie.
Naciśnij **OK**.

- 4 Naciśnij ▲ lub ▼, aby wybrać *Likw.czerw.oczu*.
Naciśnij **OK**.
- Jeśli funkcja *Likw.czerw.oczu* zostanie wykonana prawidłowo, wyświetlone zostanie zdjęcie z efektem. Zmodyfikowana część jest otoczona czerwoną ramką.
 - Jeśli operacja *Likw.czerw.oczu* się nie powiedzie, zostanie wyświetlony komunikat *Nieвозмо do wykrycia*.
Naciśnij **OK**.



Informacja

Naciśnij #, aby spróbować *Likw.czerw.oczu* ponownie.

- 5 Naciśnij **OK**, a następnie wprowadź żadaną liczbę kopii za pomocą klawiatury.
- 6 Wykonaj jedną z następujących czynności:
- Naciśnij **OK** i zmień ustawienia drukowania. (Patrz *Ustawienia drukowania PhotoCapture Center™* na stronie 47).
 - Jeśli żadne ustawienia nie mają być zmieniane, naciśnij **Start Kolor**, aby rozpocząć drukowanie.

Czarno-białe

Funkcja pozwala skonwertować zdjęcie na czarno-białe.

- 1 Upewnij się, że karta pamięci lub nośnik USB Flash znajduje się we właściwym gnieździe.
Naciśnij  (**PHOTO CAPTURE**).
- 2 Naciśnij ▲ lub ▼, aby wybrać *Efekty foto*.
Naciśnij **OK**.
- 3 Naciśnij ◀ lub ▶, aby wybrać zdjęcie.
Naciśnij **OK**.

- 4 Naciśnij ▲ lub ▼, aby wybrać *Monochromatyczny*.
Naciśnij **OK**.
- 5 Naciśnij **OK**, a następnie wprowadź żadaną liczbę kopii za pomocą klawiatury.
- 6 Wykonaj jedną z następujących czynności:
- Naciśnij **OK** i zmień ustawienia drukowania. (Patrz *Ustawienia drukowania PhotoCapture Center™* na stronie 47).
 - Jeśli żadne ustawienia nie mają być zmieniane, naciśnij **Start Kolor**, aby rozpocząć drukowanie.

Sepia

Funkcja pozwala skonwertować kolory zdjęcia na odcienie sepia.

- 1 Upewnij się, że karta pamięci lub nośnik USB Flash znajduje się we właściwym gnieździe.
Naciśnij  (**PHOTO CAPTURE**).
- 2 Naciśnij ▲ lub ▼, aby wybrać *Efekty foto*.
Naciśnij **OK**.
- 3 Naciśnij ◀ lub ▶, aby wybrać zdjęcie.
Naciśnij **OK**.
- 4 Naciśnij ▲ lub ▼, aby wybrać *Sepia*.
Naciśnij **OK**.
- 5 Naciśnij **OK**. Następnie wprowadź żadaną liczbę kopii za pomocą klawiatury.

- 6 Wykonaj jedną z następujących czynności:
 - Naciśnij **OK** i zmień ustawienia drukowania. (Patrz *Ustawienia drukowania PhotoCapture Center™* na stronie 47).
 - Jeśli żadne ustawienia nie mają być zmieniane, naciśnij **Start Kolor**, aby rozpocząć drukowanie.
- 7 Po wybraniu wszystkich zdjęć, wykonaj jedną z poniższych czynności:
 - Naciśnij **OK** i zmień ustawienia drukowania. (Patrz *Ustawienia drukowania PhotoCapture Center™* na stronie 47).
 - Jeśli żadne ustawienia nie mają być zmieniane, naciśnij **Start Kolor**, aby rozpocząć drukowanie.

Wyszukiwanie według daty

Funkcja pozwala wyszukiwać zdjęcia wg daty.

- 1 Upewnij się, że karta pamięci lub nośnik USB Flash znajduje się we właściwym gnieździe.
Naciśnij  (**PHOTO CAPTURE**).
- 2 Naciśnij ▲ lub ▼, aby wybrać Szukaj wg daty.
Naciśnij **OK**.
- 3 Naciśnij ▲ lub ▼, aby wybrać datę, od której wyszukiwanie ma zostać rozpoczęte.
Naciśnij **OK**.
- 4 Naciśnij ◀ lub ▶, aby wybrać zdjęcie.



Informacja

Aby wyświetlić zdjęcia oznaczone innymi datami, naciśnij i przytrzymaj przycisk ◀ lub ▶. Naciśnij ◀, aby wyświetlić starsze zdjęcie lub ▶, aby wyświetlić nowsze.

- 5 Wprowadź żądaną liczbę kopii za pomocą klawiatury.
- 6 Powtarzaj kroki 4 i 5, aż zostaną wybrane wszystkie zdjęcia.

Pokaz slajdów

Funkcja Pokaz slajdów pozwala wyświetlić wszystkie zdjęcia na ekranie LCD. W trakcie tej operacji można również wybrać zdjęcie.

- 1 Upewnij się, że karta pamięci lub nośnik USB Flash znajduje się we właściwym gnieździe.
Naciśnij  (**PHOTO CAPTURE**).
- 2 Naciśnij ▲ lub ▼, aby wybrać Pokaz slajdów.
Naciśnij **OK**.
- 3 Naciśnij **Stop/Zakończ**, aby zakończyć pokaz slajdów.

Drukowanie zdjęcia w czasie pokazu slajdów

- 1 Upewnij się, że karta pamięci lub nośnik USB Flash znajduje się we właściwym gnieździe.
Naciśnij  (**PHOTO CAPTURE**).
- 2 Naciśnij ▲ lub ▼, aby wybrać Pokaz slajdów.
Naciśnij **OK**.
- 3 Naciśnij **OK**, aby zatrzymać pokaz slajdów na wybranym zdjęciu.
- 4 Wprowadź żądaną liczbę kopii za pomocą klawiatury.

- 5 Wykonaj jedną z następujących czynności:
 - Naciśnij **OK** i zmień ustawienia drukowania. (Patrz *Ustawienia drukowania PhotoCapture Center™* na stronie 47).
 - Jeśli żadne ustawienia nie mają być zmieniane, naciśnij **Start Kolor**, aby rozpocząć drukowanie.

Przycinanie

Funkcja pozwala przyciąć zdjęcie i wydrukować jego część.



Informacja

Jeśli zdjęcie jest bardzo małe lub ma nieregularne proporcje, przycięcie może nie być możliwe. Na ekranie LCD pojawi się obraz za mały lub obraz za długi.

- 1 Upewnij się, że karta pamięci lub nośnik USB Flash znajduje się we właściwym gnieździe.
Naciśnij  (**PHOTO CAPTURE**).
- 2 Naciśnij **▲** lub **▼**, aby wybrać *Ozdabianie*.
Naciśnij **OK**.
- 3 Naciśnij **◀** lub **▶**, aby wybrać zdjęcie.
Naciśnij **OK**.
- 4 Ustaw czerwoną ramkę wokół zdjęcia. Część znajdująca się wewnątrz czerwonej ramki zostanie wydrukowana.
 - Naciśnij ***** lub **#**, aby powiększyć lub zmniejszyć wielkość ramki.
 - Naciskaj poszczególne przyciski strzałek, aby zmienić położenie ramki.
 - Naciśnij **0**, aby obrócić ramkę.
 - Po dostosowaniu ramki naciśnij **OK**.

- 5 Wprowadź żądaną liczbę kopii za pomocą klawiatury.
- 6 Wykonaj jedną z następujących czynności:
 - Naciśnij **OK** i zmień ustawienia drukowania. (Patrz *Ustawienia drukowania PhotoCapture Center™* na stronie 47).
 - Jeśli żadne ustawienia nie mają być zmieniane, naciśnij **Start Kolor**, aby rozpocząć drukowanie.

Drukowanie DPOF

Skrót DPOF oznacza Digital Print Order Format.

Główni producenci aparatów cyfrowych (Canon Inc., Eastman Kodak Company, FUJIFILM Corporation, Panasonic Corporation oraz Sony Corporation) utworzyli ten standard, aby ułatwić drukowanie obrazów z aparatów cyfrowych.

Jeśli aparat obsługuje drukowanie DPOF, przy użyciu ekranu aparatu można wybrać obrazy i określić liczbę kopii do wydrukowania.

Karta pamięci zawierająca dane DPOF umożliwia łatwe drukowanie wybranych obrazów.

- 1 Upewnij się, że karta pamięci znajduje się we właściwym gnieździe.
Naciśnij  (**PHOTO CAPTURE**).
Urządzenie zapyta, czy mają być użyte ustawienia DPOF.
- 2 Naciśnij **1**, aby wybrać **Tak**.

- 3 Wykonaj jedną z następujących czynności:
- Zmień ustawienia drukowania. (Patrz *Ustawienia drukowania PhotoCapture Center™* na stronie 47).
 - Jeśli żadne ustawienia nie mają być zmieniane, naciśnij **Start Kolor**, aby rozpocząć drukowanie.



Informacja

- Jeśli kolejka drukowania utworzona w aparacie została uszkodzona, może wystąpić błąd pliku DPOF. Usuń i ponownie utwórz kolejkę drukowania za pomocą aparatu, aby usunąć problem. Informacje dotyczące usuwania i tworzenia nowej kolejki drukowania można znaleźć na stronie internetowej producenta lub w odpowiedniej dokumentacji.
- Przy użyciu pliku DPOF nie można drukować filmów.

Ustawienia drukowania PhotoCapture Center™

Ustawienia drukowania można tymczasowo zmienić.

Urządzenie powróci do swoich ustawień domyślnych po 3 minutach lub, jeśli włączony jest tryb zegara, urządzenie powróci do trybu faksu. (Patrz *Tryb zegara* na stronie 3).



Informacja

Najczęściej używane ustawienia drukowania można zapisać, ustawiając je jako domyślne. (Patrz *Ustawianie wprowadzonych zmian jako nowych ustawień domyślnych* na stronie 51).



1 Liczba odbitek

(w przypadku wyświetlania zdjęć, wyszukiwania wg daty, pokazu slajdów)
Widoczna jest łączna liczba zdjęć, które zostaną wydrukowane.

(w przypadku drukowania wszystkich zdjęć, drukowania zdjęć, poprawy jakości zdjęć, przycinania)
Widoczna jest liczba kopii każdego zdjęcia, która zostanie wydrukowana.

(w przypadku drukowania DPOF)
Nie jest wyświetlane.

Jakość drukowania

- 1 Naciśnij ▲ lub ▼, aby wybrać Jakość druku.
- 2 Naciśnij ◀ lub ▶, aby wybrać Normalna lub Foto. Naciśnij OK.
- 3 Jeśli dodatkowe ustawienia nie mają być zmieniane, naciśnij **Start Kolor**, aby rozpocząć drukowanie.

Opcje papieru

Rodzaj papieru

- 1 Naciśnij ▲ lub ▼, aby wybrać Typ papieru.
- 2 Naciśnij ◀ lub ▶, aby wybrać używany typ papieru: Papier zwykły, Papier inkjet, Brother BP71, Brother BP61 lub Inny błyszczący. Naciśnij OK.
- 3 Jeśli dodatkowe ustawienia nie mają być zmieniane, naciśnij **Start Kolor**, aby rozpocząć drukowanie.

Rozmiar papieru i wydruku

- 1 Naciśnij ▲ lub ▼, aby wybrać Form. papieru.
- 2 Naciśnij ◀ lub ▶, aby wybrać używany rozmiar papieru: 10x15cm, 13x18cm, A4 lub Letter. Naciśnij OK.

- 3 W przypadku wybrania opcji A4 lub Letter naciśnij ▼. Następnie naciśnij ◀ lub ▶, aby wybrać rozmiar wydruku. Naciśnij OK.

Przykład: Położenie drukowania dla papieru A4

1 8x10cm	2 9x13cm	3 10x15cm
4 13x18cm	5 15x20cm	6 Wymiar max.

- 4 Jeśli dodatkowe ustawienia nie mają być zmieniane, naciśnij **Start Kolor**, aby rozpocząć drukowanie.

Dostosowanie jasności, kontrastu i koloru

Jasność

- 1 Naciśnij ▲ lub ▼, aby wybrać Jasność.
- 2 Naciśnij ◀ lub ▶, aby uzyskać ciemniejszą lub jaśniejszą kopię. Naciśnij OK.
- 3 Jeśli dodatkowe ustawienia nie mają być zmieniane, naciśnij **Start Kolor**, aby rozpocząć drukowanie.

Kontrast

Funkcja pozwala wybrać ustawienia kontrastu. Zwiększenie kontrastu powoduje zwiększenie wrażenia ostrości i ożywi kolory obrazu.

- 1 Naciśnij ▲ lub ▼, aby wybrać **Kontrast**.
- 2 Naciśnij ◀ lub ▶, aby zmienić kontrast. Naciśnij **OK**.
- 3 Jeśli dodatkowe ustawienia nie mają być zmieniane, naciśnij **Start Kolor**, aby rozpocząć drukowanie.

Wzmocnienie koloru

Funkcja wzmocniania kolorów pozwala drukować obrazy o żywszych barwach. Czas wydruku będzie dłuższy.

- 1 Naciśnij ▲ lub ▼, aby wybrać **Wzmoc. koloru**. Naciśnij **OK**.
- 2 Wykonaj jedną z następujących czynności:
 - Aby dostosować ustawienie **Balans bieli**, **Ostrość** lub **Gęstość koloru**, naciśnij ◀ lub ▶ w celu wybrania **Wł.**, a następnie przejdź do kroku 3.
 - Jeśli ustawienia nie mają być dostosowywane, naciśnij ◀ lub ▶, aby wybrać **Wył.**. Naciśnij **OK**, a następnie przejdź do kroku 6.
- 3 Naciśnij ▲ lub ▼, aby wybrać **Balans bieli**, **Ostrość** lub **Gęstość koloru**.
- 4 Naciśnij ◀ lub ▶, aby dostosować stopień ustawienia. Naciśnij **OK**.

- 5 Wykonaj jedną z następujących czynności:
 - Aby dostosować inne ustawienie wzmocnienia koloru, naciśnij ▲ lub ▼ w celu wybrania innej opcji.
 - Jeśli mają być zmienione inne ustawienia, naciśnij ▲ lub ▼, aby wybrać **Wyjście**, a następnie naciśnij **OK**.
- 6 Jeśli dodatkowe ustawienia nie mają być zmieniane, naciśnij **Start Kolor**, aby rozpocząć drukowanie.



Informacja

• Balans bieli

To ustawienie dostosowuje odcień białych obszarów zdjęcia. Oświetlenie, ustawienia kamery i inne czynniki będą wpływały na wygląd bieli. Białe obszary obrazu mogą być nieznacznie różowe, żółte lub też mieć inny kolor. Za pomocą tego ustawienia można skorygować efekt i przywrócić obszarom czystą biel.

• Ostrość

To ustawienie poprawia szczegóły obrazu, działając podobnie do precyzyjnego ustawiania ostrości w aparacie fotograficznym. Jeśli obraz nie jest wyraźny i nie widać jego szczegółów, można dostosować jego ostrość.

• Gęstość koloru

To ustawienie dostosowuje całkowitą ilość koloru na obrazie. Ilość koloru na obrazie można zwiększyć lub zmniejszyć, aby poprawić słabe lub rozmyte zdjęcie.

Kadrowanie

Jeśli fotografia jest zbyt długa lub szeroka, aby zmieścić się na dostępnej przestrzeni wybranego układu, część obrazu zostanie automatycznie obcięta.

Ustawieniem fabrycznym jest **Wł.**. Aby wydrukować cały obraz, należy zmienić to ustawienie na **Wył.**. Jeśli dla ustawienia **Kadrowanie** została wybrana wartość **Wył.**, dla ustawienia **Bez brzegu** należy także wybrać wartość **Wył.**. (Patrz *Drukowanie bez brzegu* na stronie 50).

- 1 Naciśnij ▲ lub ▼, aby wybrać **Kadrowanie**.
- 2 Naciśnij ◀ lub ▶, aby wybrać **Wył.** (lub **Wł.**).
Naciśnij **OK**.
- 3 Jeśli dodatkowe ustawienia nie mają być zmieniane, naciśnij **Start Kolor**, aby rozpocząć drukowanie.

Kadrowanie: Wł.

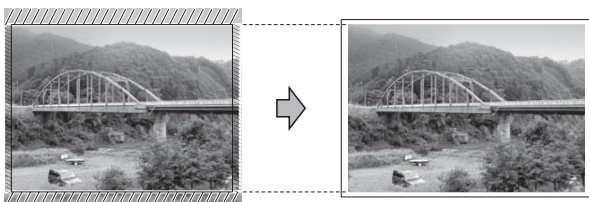

Kadrowanie: Wył.

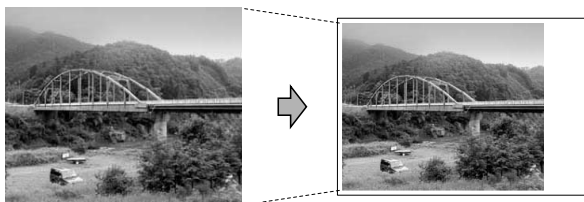

Drukowanie bez brzegu

Ta funkcja rozszerza drukowany obszar na brzegi papieru. Drukowanie będzie nieco wolniejsze.

- 1 Naciśnij ▲ lub ▼, aby wybrać **Bez brzegu**.
- 2 Naciśnij ◀ lub ▶, aby wybrać **Wył.** (lub **Wł.**).
Naciśnij **OK**.
- 3 Jeśli dodatkowe ustawienia nie mają być zmieniane, naciśnij **Start Kolor**, aby rozpocząć drukowanie.

Drukowanie daty

Funkcja pozwala na drukowanie daty, jeśli znajduje się ona w danych zdjęcia. Data jest drukowana w dolnym prawym rogu zdjęcia. Jeśli dane nie obejmują tych informacji, nie można skorzystać z tej funkcji.

- 1 Naciśnij ▲ lub ▼, aby wybrać **Wydruk daty**.
- 2 Naciśnij ◀ lub ▶, aby wybrać **Wł.** (lub **Wył.**).
Naciśnij **OK**.
- 3 Jeśli dodatkowe ustawienia nie mają być zmieniane, naciśnij **Start Kolor**, aby rozpocząć drukowanie.



Informacja

- Aby można było korzystać z funkcji **Wydruk daty**, ustawienie **DPOF** w aparacie musi być wyłączone.
- Ta funkcja nie jest dostępna w przypadku formatów plików filmowych **AVI** lub **MOV**.

Ustawianie wprowadzonych zmian jako nowych ustawień domyślnych

Najczęściej używane ustawienia drukowania można zapisać, ustawiając je jako domyślne. Ustawienia te pozostaną aktywne do momentu ponownej zmiany.

- 1 Naciśnij ▲ lub ▼ oraz ◀ lub ▶, aby wybrać nowe ustawienie.
Naciśnij **OK**.
Powtarzaj ten krok dla każdego ustawienia, które ma zostać zmienione.
- 2 Po zmianie ostatniego ustawienia naciśnij ▲ lub ▼, aby wybrać *Nowe ustawienia*.
Naciśnij **OK**.
- 3 Naciśnij **1**, aby wybrać *Tak*.
- 4 Naciśnij **Stop/Zakończ**.

Przywracanie wszystkich ustawień do ustawień domyślnych

Można przywrócić zmienione ustawienia programu PhotoCapture

Jakość druku, Typ papieru, Form. papieru, Jasność, Kontrast, Wzmoc. koloru, Kadrowanie, Bez brzegu oraz Wydruk daty można przywrócić do wartości fabrycznych.

- 1 Naciśnij ▲ lub ▼, aby wybrać *Reset ustawień*.
Naciśnij **OK**.
- 2 Naciśnij **1**, aby wybrać *Tak*.
- 3 Naciśnij **Stop/Zakończ**.

Skanywanie na kartę pamięci lub nośnika pamięci USB Flash

Automatyczne przycinanie

Funkcja pozwala na skanowanie wielu dokumentów umieszczonych na szybie skanera. Poszczególne dokumenty można podejrzeć na wyświetlaczu LCD przed ich zapisaniem. W przypadku wybrania ustawienia *Autom.przycin.* urządzenie będzie skanować każdy dokument i tworzyć oddzielne pliki. Jeśli na przykład na szybie skanera umieszczone zostaną trzy dokumenty, urządzenie zeskanuje dokumenty i utworzy trzy oddzielne pliki. Aby utworzyć plik trzystronicowy, wybierz *PDF* lub *TIFF* w opcji *Typ pliku*.

(W przypadku wybrania opcji *JPEG* każdy dokument będzie tworzony jako trzy oddzielne pliki).

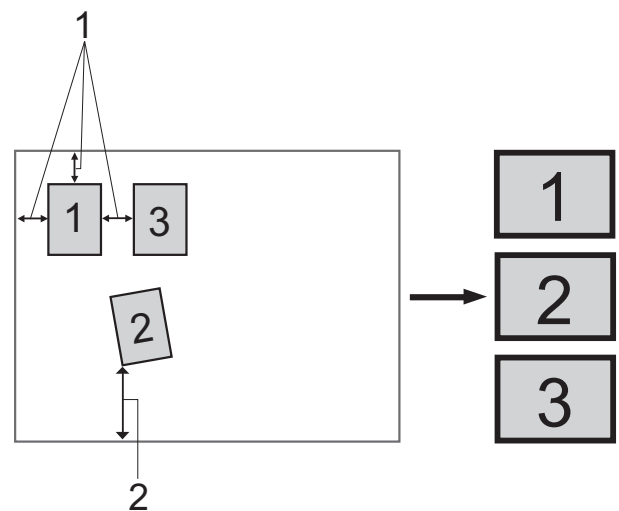

- 1 10 mm lub więcej (góra, lewa, prawa)
- 2 20 mm lub więcej (dół)



Informacja

Autom.przycin. jest obsługiwana przez technologię opracowaną przez

firmę Reallusion, Inc.



- 1 Upewnij się, że karta pamięci lub nośnik USB Flash znajduje się we właściwym gnieździe.
- 2 Włóż dokument.
- 3 Naciśnij  (**SKANUJ**).
- 4 Naciśnij ▲ lub ▼, aby wybrać *Skan do med.*
Naciśnij **OK**.
- 5 Naciśnij ▲ lub ▼, aby wybrać *Autom.przycin.*
- 6 Naciśnij ◀ lub ▶, aby wybrać *wł.*
Naciśnij **OK**.
- 7 Jeśli dodatkowe ustawienia nie mają być zmieniane, naciśnij **Start Mono** lub **Start Kolor**, aby rozpocząć skanowanie.
- 8 Liczba zeskanowanych dokumentów wyświetlana jest na wyświetlaczu LCD.
Naciśnij **OK**.
- 9 Naciśnij ◀ lub ▶, aby wyświetlić podgląd danych każdego dokumentu.
- 10 Naciśnij **OK**, aby zapisać dane.



Informacja

- Opcja *Autom.przycin.* jest dostępna dla dokumentów, których wszystkie cztery narożniki mają kąt prosty (90 stopni). Jeśli jeden z narożników nie jest kątem prostym, funkcja *Autom.przycin.* nie może wykryć dokumentu.
- Jeśli dokument jest za długi lub za szeroki, ustawienie nie będzie działać prawidłowo.
- Dokumenty należy umieścić z dala od krawędzi szyby skanera, jak to zostało przedstawione na ilustracji.
- Dokumenty muszą być ułożone co najmniej 10 mm od siebie.
- Ustawienie *Autom.przycin.* koryguje przechylenie dokumentu na szybie skanera, jednakże jeśli dokument jest przechylony o więcej niż 10 stopni, ustawienie może nie działać.
- Aby można było skorzystać z funkcji *Autom.przycin.*, podajnik ADF musi być pusty.
- Funkcja *Autom.przycin.* jest dostępna dla maksymalnie 16 dokumentów, w zależności od ich rozmiaru.



WAŻNE

NIE wyjmuj karty pamięci lub nośnika USB Flash, kiedy miga komunikat **PHOTO CAPTURE**, aby uniknąć uszkodzenia karty, nośnika USB Flash lub danych na nich zapisanych.

Jak ustawić nowe wartości domyślne

Najczęściej używane ustawienia funkcji skanowania do nośnika (Jakość, Typ pliku i Autom.przycin.) można zapisać jako ustawienia domyślne. Ustawienia te pozostaną aktywne do momentu ponownej zmiany.

- 1 Naciśnij  (**SKANUJ**).
- 2 Naciśnij ▲ lub ▼, aby wybrać Skan do med.
Naciśnij **OK**.
- 3 Naciśnij ▲ lub ▼, aby wybrać Nowe ustawienia. Naciśnij **OK** i **1**, aby wybrać Tak.
- 4 Naciśnij **Stop/Zakończ**.

Jak resetować do ustawień fabrycznych

Zmienione ustawienia funkcji skanowania do nośnika (Jakość, Typ pliku oraz Autom.przycin.) można przywrócić do wartości fabrycznych.

- 1 Naciśnij  (**SKANUJ**).
- 2 Naciśnij ▲ lub ▼, aby wybrać Skan do med.
Naciśnij **OK**.
- 3 Naciśnij ▲ lub ▼, aby wybrać Reset ustawień. Naciśnij **OK** i **1**, aby wybrać Tak.
- 4 Naciśnij **Stop/Zakończ**.

Drukowanie zdjęć bezpośrednio z aparatu PictBridge



Urządzenie Brother obsługuje standard PictBridge umożliwiający podłączenie i drukowanie zdjęć bezpośrednio z aparatu cyfrowego zgodnego ze standardem PictBridge.

Jeśli aparat nie działa w trybie PictBridge lub nie obsługuje standardu PictBridge, nadal można drukować zdjęcia z aparatu cyfrowego obsługującego standard pamięci masowej USB. (Patrz *Drukowanie zdjęć bezpośrednio z aparatu cyfrowego (bez PictBridge)* na stronie 56).

Wymagania PictBridge

Aby uniknąć błędów, zapamiętaj następujące punkty:

- Urządzenie oraz aparat cyfrowy muszą być podłączone za pomocą odpowiedniego przewodu USB.
- Plik musi mieć rozszerzenie .JPG (inne rozszerzenia, takie jak .JPEG, .TIF, .GIF itp. nie będą rozpoznane).
- Podczas korzystania z funkcji PhotoCapture Center™ nie są dostępne funkcje PictBridge.
- Funkcja drukowania kadrów filmu nie jest obsługiwana przez PictBridge.

Konfigurowanie aparatu cyfrowego

Upewnij się, że aparat znajduje się w trybie PictBridge. Na wyświetlaczu LCD aparatu zgodnego ze standardem PictBridge mogą być dostępne poniższe ustawienia PictBridge.

W zależności od aparatu niektóre z tych ustawień mogą być niedostępne.

Opcje menu aparatu	Opcje
Rozmiar papieru (format)	A4, Letter, 10 × 15 cm, Ustawienia drukarki (ustawienie domyślne) ²
Rodzaj papieru	Papier zwykły, Papier błyszczący, Papier do drukarek atramentowych, Ustawienia drukarki (ustawienie domyślne) ²
Układ	Bez brzegu: Wł., Bez brzegu: Wył., Ustawienia drukarki (ustawienie domyślne) ²
Ustawienie DPOF ¹	-
Jakość drukowania	Normalna, Wysoka, Ustawienia drukarki (ustawienie domyślne) ²
Wzmocnienie koloru	Wł., Wył., Ustawienia drukarki (ustawienie domyślne) ²
Drukowanie daty	Wł., Wył., Ustawienia drukarki (ustawienie domyślne) ²

¹ Aby uzyskać szczegółowe informacje, patrz *Drukowanie DPOF* na stronie 55.

² Jeśli aparat ustawiony jest na korzystanie z Ustawienia drukarki (ustawienie domyślne), urządzenie będzie drukować zdjęcia z wykorzystaniem poniższych ustawień.

Ustawienia	Opcje
Rozmiar papieru (format)	10 × 15 cm
Rodzaj papieru	Papier błyszczący
Układ	Bez brzegu: Wł.
Jakość drukowania	Wysoka
Wzmocnienie koloru	Wyłączony
Drukowanie daty	Wyłączony

- Jeśli w aparacie nie są dostępne żadne opcje menu, te ustawienia również będą używane.
- Nazwy i dostępność poszczególnych ustawień zależą od specyfikacji aparatu.

Szczegółowe informacje dotyczące zmiany ustawień PictBridge można znaleźć w dokumentacji dołączonej do aparatu.

Drukowanie obrazów

Informacja

Wymij z urządzenia wszelkie karty pamięci lub nośniki USB Flash przed podłączeniem aparatu cyfrowego.

- 1 Upewnij się, że aparat jest wyłączony. Podłącz aparat do bezpośredniego interfejsu USB (1) urządzenia za pomocą przewodu USB.

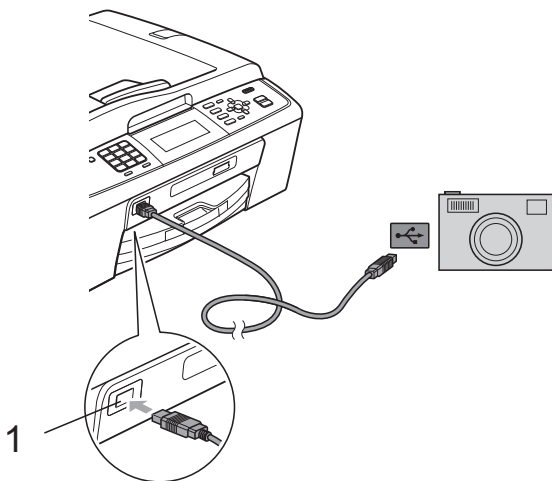

1 Bezpośredni interfejs USB

- 2 Włącz aparat. Kiedy urządzenie rozpozna aparat, na ekranie LCD pojawi się komunikat Kamera podł.
Kamera podł.
- 3 Wybierz zdjęcie, które chcesz wydrukować, postępując według instrukcji aparatu. Kiedy urządzenie rozpocznie drukowanie zdjęć, ekran LCD wyświetli Drukowanie.

WAŻNE

W celu uniknięcia uszkodzenia urządzenia nie podłączaj do bezpośredniego interfejsu USB drukarki urządzeń innych niż aparaty cyfrowe i pamięci USB Flash.

Drukowanie DPOF

Skrót DPOF oznacza Digital Print Order Format.

Główni producenci aparatów cyfrowych (Canon Inc., Eastman Kodak Company, FUJIFILM Corporation, Panasonic Corporation oraz Sony Corporation) utworzyli ten standard, aby ułatwić drukowanie obrazów z aparatów cyfrowych.

Jeśli aparat obsługuje drukowanie DPOF, przy użyciu ekranu aparatu można wybrać obrazy i określić liczbę kopii do wydrukowania.

Informacja

Jeśli kolejka drukowania utworzona w aparacie została uszkodzona, może wystąpić błąd pliku DPOF. Usuń i ponownie utwórz kolejkę drukowania za pomocą aparatu, aby usunąć problem. Informacje dotyczące usuwania i tworzenia nowej kolejki drukowania można znaleźć na stronie internetowej producenta lub w odpowiedniej dokumentacji.

Drukowanie zdjęć bezpośrednio z aparatu cyfrowego (bez PictBridge)

Jeśli aparat obsługuje standard pamięci masowej USB, można podłączyć aparat w trybie pamięci masowej. Dzięki temu możliwe jest drukowanie zdjęć z aparatu.

(Aby wydrukować zdjęcia w trybie PictBridge, patrz *Drukowanie zdjęć bezpośrednio z aparatu PictBridge* na stronie 54).



Informacja

Nazwa, dostępność i działanie są różne dla różnych aparatów cyfrowych. Szczegółowe informacje, takie jak przełączanie między trybami PictBridge a urządzeniem pamięci masowej USB, można znaleźć w dokumentacji dołączonej do aparatu.

Drukowanie obrazów



Informacja

Wyjmij z urządzenia wszelkie karty pamięci lub nośniki USB Flash przed podłączeniem aparatu cyfrowego.

- 1 Upewnij się, że aparat jest wyłączony. Podłącz aparat do bezpośredniego interfejsu USB (1) urządzenia za pomocą przewodu USB.

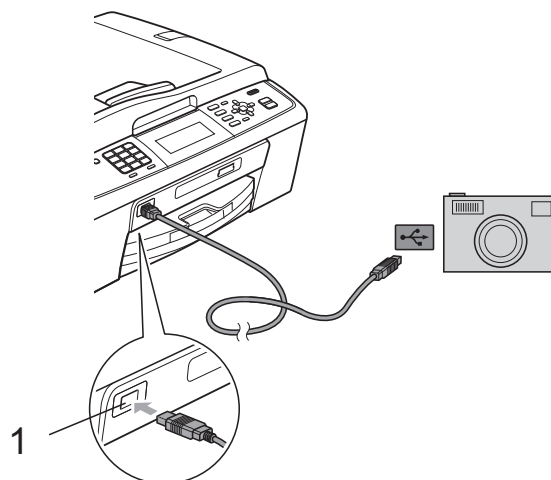

1 Bezpośredni interfejs USB

- 2 Włącz aparat.
- 3 Postępuj według kroków opisanych w *Drukowanie obrazów* na stronie 40.

! WAŻNE

W celu uniknięcia uszkodzenia urządzenia nie podłączaj do bezpośredniego interfejsu USB drukarki urządzeń innych niż aparaty cyfrowe i pamięci USB Flash.

A

Rutynowa obsługa konserwacyjna

Czyszczenie i sprawdzanie urządzenia

Czyszczenie obudowy urządzenia

! WAŻNE

- Korzystaj z neutralnych detergentów. Czyszczenie przy użyciu płynów lotnych, takich jak rozcieńczalnik lub benzyna, uszkodzi powierzchnię urządzenia.
- NIE używaj materiałów czyszczących zawierających amoniak.
- NIE używaj alkoholu izopropylowego do czyszczenia panelu sterowania. Może to spowodować uszkodzenie panelu.

Wyczyść obudowę urządzenia w następujący sposób:

- 1 Całkowicie wyciągnij tacę papieru (1) z urządzenia.

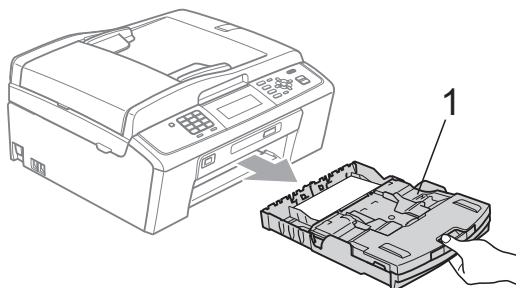

- 2 Wytrzyj urządzenie z zewnątrz za pomocą *suchej*, miękkiej szmatki niepozostawiającej włókien, aby usunąć kurz.

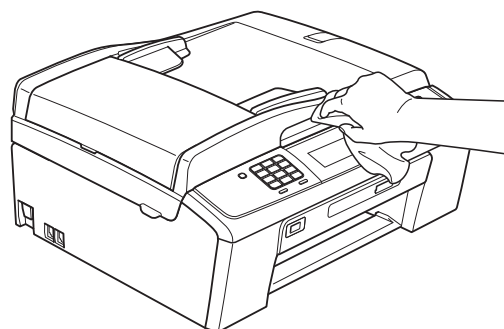

- 3 Podnieś tacę wyjściową papieru i wyjmij wszystko, co utknęło na tacy papieru.

- 4 Wytrzyj tacę papieru *suchą*, miękką ściereczką niepozostawiającą włókien, aby ją odkurzyć.

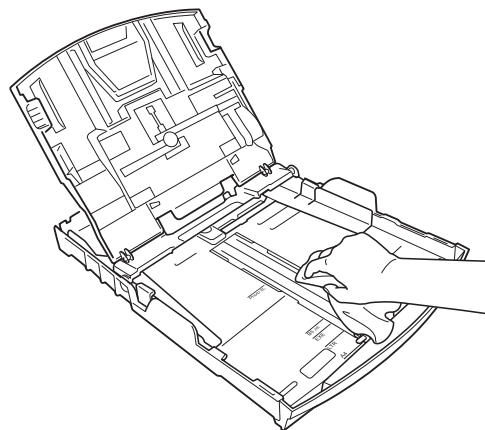

- 5 Zamknij pokrywę tacy wyjściowej papieru i umieść ją z powrotem w urządzeniu.

Czyszczenie płyty drukarki

⚠ UWAGA

Przed przystąpieniem do czyszczenia płyty drukarki odłącz urządzenie od gniazda elektrycznego.

- 1 Podnieś pokrywę skanera aż do zablokowania w położeniu otwartym.
- 2 Wyczyść płytę drukarki urządzenia (1) i otaczający ją obszar, ścierając atrament przy użyciu *suchej*, miękkiej szmatki niepozostawiającej włókien.

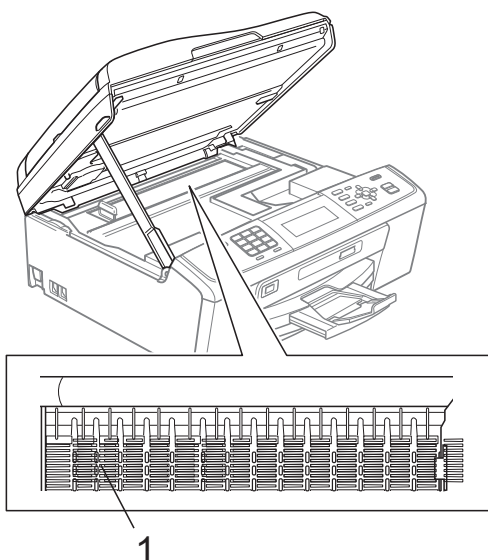

Sprawdzanie poziomu atramentu

Pomimo że ikona objętości atramentu pojawia się na wyświetlaczu LCD, można nacisnąć przycisk **Menu**, aby wyświetlić duży wykres przedstawiający ilość pozostałego atramentu dla każdego wkładu.

- 1 Naciśnij **Menu**.
- 2 Naciśnij ▲ lub ▼, aby wybrać *Zarz. tuszami*. Naciśnij **OK**.
- 3 Naciśnij ▲ lub ▼, aby wybrać *Poziom atram.* Naciśnij **OK**. Wyświetlacz LCD wskazuje poziom atramentu.
- 4 Naciśnij **Stop/Zakończ**.



Informacja

Poziom atramentu można sprawdzać z komputera. (Patrz *Drukowanie dla Windows®* lub *Drukowanie i faksowanie dla Macintosh w Instrukcji oprogramowania*).

Pakowanie i transport urządzenia

Transportując urządzenie, użyj materiałów opakowania dostarczonych z urządzeniem. Postępuj zgodnie z poniższymi instrukcjami, aby prawidłowo spakować urządzenie. Uszkodzenia urządzenia powstałe podczas transportu nie są objęte gwarancją.

! WAŻNE

Ważne jest, aby umożliwić urządzeniu „zaparkowanie” głowicy drukującej po zakończonym drukowaniu. Przed wyłączeniem urządzenia z zasilania posłuchaj uważnie, czy ustały wszystkie mechaniczne odgłosy. Niedopuszczenie do zaparkowania głowicy może spowodować problemy z drukowaniem lub uszkodzenie głowicy.

- 1 Otwórz pokrywę wkładów atramentowych.
- 2 Wyjmij wszystkie cztery wkłady atramentowe. Naciśnij dźwignię zwolnienia blokady atramentu nad każdym wkładem, aby go zwolnić. (Patrz *Wymiana wkładów atramentowych w dodatku A w Podstawowym podręczniku użytkownika*).

- 3 Zainstaluj zielony element ochronny i zamknij pokrywę wkładów atramentowych.

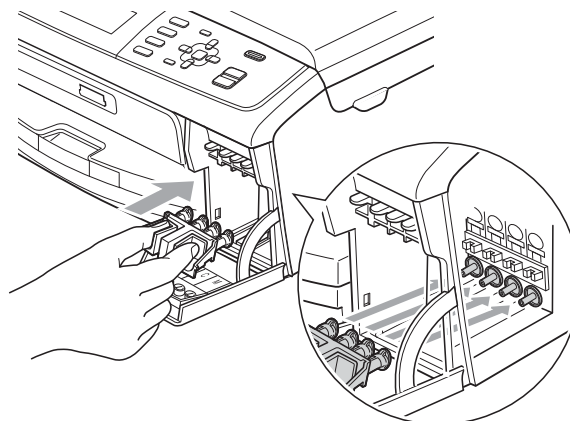

! WAŻNE

- Upewnij się, że plastikowe zakładki po obu stronach zielonego elementu ochronnego (1) zostały prawidłowo zatrzaśnięte w odpowiednim miejscu (2).

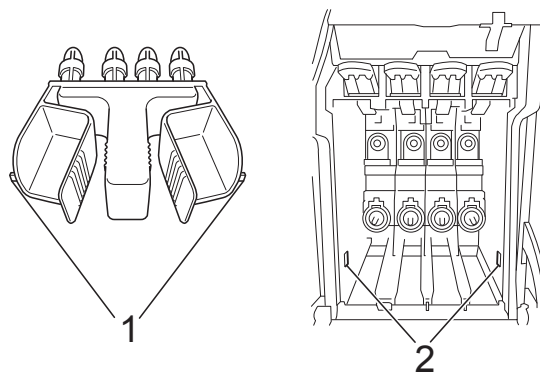

- Jeśli nie można znaleźć zielonych części ochronnych, NIE wyjmuj wkładów atramentowych przed transportem. Ważne jest, aby urządzenie było transportowane z zielonymi częściami ochronnymi lub z wkładami atramentowymi w prawidłowej pozycji. Transport bez nich może spowodować uszkodzenie urządzenia i unieważnienie gwarancji.

A

- 4 Podnieś przód urządzenia i zahacz zaczep zielonego elementu ochronnego za otwór w kształcie klina (1) w spodzie tacy papieru. Następnie zatrzaśnij element ochronny nad podniesioną częścią tacy papieru (2).

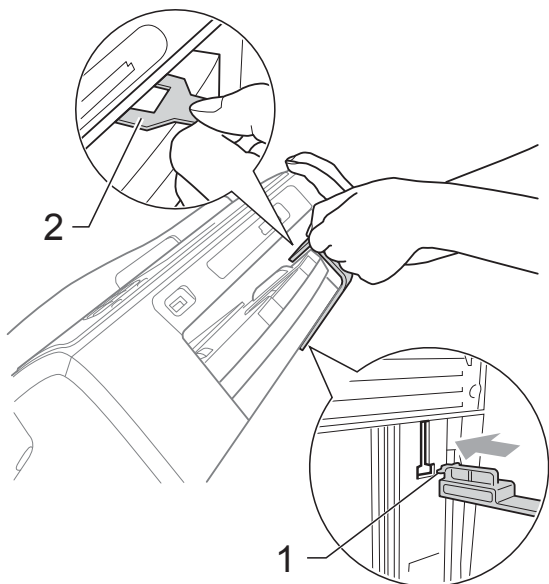

- 5 Odłącz urządzenie od ściennego gniazda telefonicznego i wyjmij przewód linii telefonicznej z urządzenia.
- 6 Odłącz urządzenie z gniazda elektrycznego.
- 7 Obiema rękami chwyć za plastikowe uchwyty po obu stronach urządzenia, aby podnieść pokrywę skanera aż do zatrzaśnięcia w położeniu otwartym. Następnie odłącz przewód interfejsu z urządzenia, jeśli jest podłączony.

- 8 Podnieś pokrywę skanera (1), aby zwolnić blokadę. Lekko naciśnij podpórę pokrywy skanera (2) i zamknij pokrywę skanera (3) obydwo rękami.

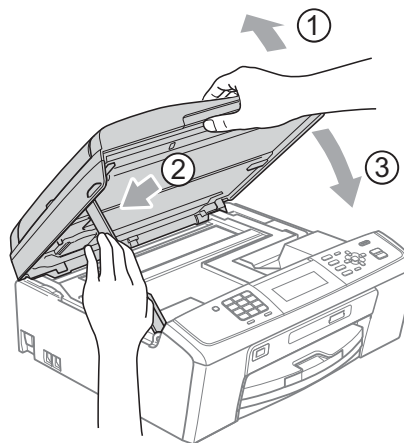

- 9 Włóż urządzenie do torby.

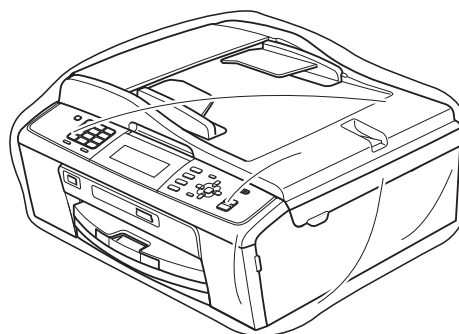
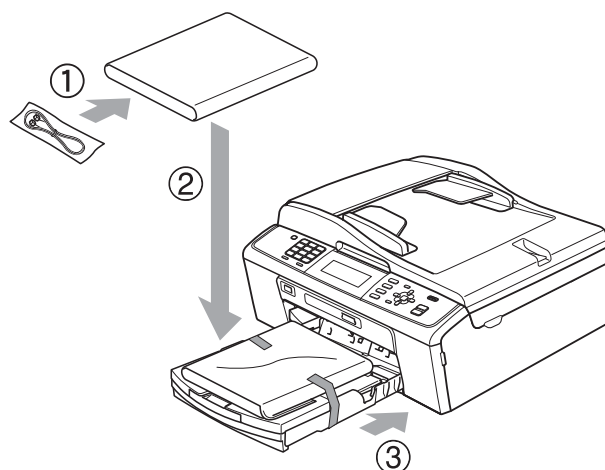

- Spakuj urządzenie i materiały drukowane do oryginalnego opakowania, jak to zostało przedstawione. Nie należy pakować zużytych wkładów atramentowych do kartonu.

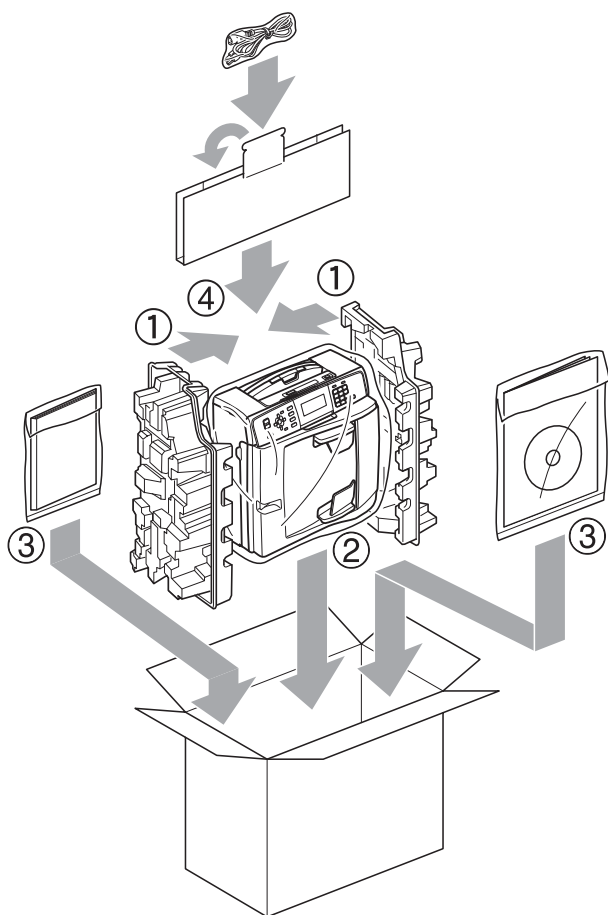

- Zamknij pudło i oklej taśmą.

To jest pełne zestawienie funkcji i terminów, które się pojawiają się w instrukcjach obsługi Brother. Dostępność tych funkcji zależy od modelu jaki zakupiłeś.

ADF (automatyczny podajnik dokumentów)

Dokument można umieścić na podajniku ADF i skanować automatycznie po jednej stronie.

Automatyczna redukcja

Zmniejsza wielkość przychodzących faksów.

Automatyczna transmisja faksu

Wysyłanie faksu bez podnoszenia słuchawki telefonu zewnętrznego.

Automatyczne wybieranie ponowne

Funkcja umożliwiająca urządzeniu ponowne wybieranie ostatniego numeru faksu po pięciu minutach od momentu, w którym faks nie został wysłany, gdyż linia była zajęta.

Błąd komunikacji (Błąd komun.)

Błąd podczas wysyłania lub odbierania faksu spowodowany zwykle tymczasowym zakłóceniem na linii.

Czas dzwonka F/T

Czas, przez jaki urządzenie Brother generuje dzwonki (jeśli tryb odbierania to faks/telefon), informując o oczekującym połączeniu głosowym.

Dostęp do zdalnego odtwarzania

Możliwość uzyskania zdalnego dostępu do urządzenia z telefonu działającego w trybie wybierania tonowego.

Drukowanie kopii zapasowej

Urządzenie drukuje kopię każdego faksu, który został odebrany i zapisany w pamięci. Jest to funkcja bezpieczeństwa, dzięki której nie utracisz przychodzących wiadomości w przypadku utraty zasilania.

Dziennik faksu

Pokazuje informacje o ostatnich 200 przychodzących oraz wychodzących faksach. TX oznacza transmisję. RX oznacza odbiór.

ECM (Tryb korekcji błędów)

Wykrywa błędy podczas transmisji faksu i wysyła ponownie strony, w czasie wysyłania których pojawił się błąd.

Faks opóźniony

Wysyła faks o określonym czasie w przyszłości.

Fax/Tel

Możesz odbierać fakсы i połączenia telefoniczne. Nie korzystaj z tego trybu, jeśli używasz telefonu z automatem zgłoszeniowym (TAD).

Gęstość

Zmiana gęstości powoduje przyciemnienie lub rozjaśnienie całego obrazu.

Głośność dzwonienia

Ustawienie głośności dzwonka urządzenia.

Głośność sygnalizatora

Ustawienie głośności sygnalizatora, jeśli naciśniesz przycisk lub popełnisz błąd.

Grupa kompatybilności

Zdolność jednego urządzenia faksującego do komunikacji z innym. Kompatybilność jest zapewniona pomiędzy grupami ITU-T.

Identyfikator stacji

Zapisana informacja pojawia się na początku faksowanych stron. Zawiera nazwę nadawcy i numer faksu.

Impuls

Forma obrotowego wybierania na linii telefonicznej.

Innobella™

Innobella™ to gama materiałów eksploatacyjnych oferowanych przez firmę Brother. Aby uzyskać najlepszą jakość, firma Brother poleca atrament i papier Innobella™.

Jasność

Zmiana jasności powoduje przyciemnienie lub rozjaśnienie całego obrazu.

Kod zdalnego dostępu

Własny czterocyfrowy kod (---*) umożliwiający wywołanie urządzenia i dostęp do niego z lokalizacji zdalnej.

Kod zdalnej aktywacji

Naciśnij ten kod (* 5 1), gdy odpowiadasz na połączenie faksowe w telefonie wewnętrznym lub zewnętrznym.

Kod zdalnej dezaktywacji (tylko dla trybu faks/telefon)

Kiedy urządzenie odpowiada na połączenie głosowe, emituje pseudo-/podwójne dzwonki. Możesz odebrać je za pomocą telefonu wewnętrznego, przyciskając ten kod (# 5 1).

Kontrast

Ustawienie poprawiające ciemne lub jasne dokumenty poprzez rozjaśnianie faksów lub kopii ciemnych dokumentów i przyciemnianie faksów lub kopii jasnych dokumentów.

LCD (Liquid Crystal Display (wyświetlacz ciekłokrystaliczny))

Ekran wyświetlacza pokazuje komunikaty interaktywne podczas programowania na ekranie oraz wskazuje datę i czas, gdy urządzenie działa w trybie spoczynku.

Liczba dzwonek

Liczba dzwonek przed zainicjowaniem przez urządzenie odpowiedzi w trybach Tylko fxiFax/tel.

Lista pomocy

Wydruk pełnej tabeli menu, której można używać do programowania urządzenia, kiedy nie ma dostępu do Podstawowego podręcznika użytkownika.

Lista szybkiego wybierania

Zawiera nazwy i numery zapamiętane w pamięci szybkiego wybierania w kolejności liczbowej.

Metoda kodowania

Metoda kodowania informacji zawartej w dokumencie. Wszystkie urządzenia faksujące muszą korzystać z minimalnego standardu kompresji danych Modified Huffman (MH). W urządzeniu mogą być wykorzystywane bardziej zaawansowane metody kompresji: Modified Read (MR), Modified Modified Read (MMR) oraz JPEG, jeśli urządzenie odbierające ma również tę funkcjonalność.

Numer grupy

Kombinacja numerów szybkiego wybierania zapisanych w lokalizacji szybkiego wybierania na potrzeby rozsyłania.

OCR (optyczne rozpoznawanie znaków)

Aplikacja ScanSoft™ PaperPort™ 11SE z OCR lub Presto! PageManager umożliwia zmianę obrazu tekstu na tekst, który można edytować.

Odbieranie do pamięci

Odbiera fakсы do pamięci urządzenia, gdy w urządzeniu zabraknie papieru.

Okres sprawozdawczy

Zaprogramowany okres pomiędzy automatycznym wydrukiem dzienników faksów. Możesz drukować dziennik faksów na żądanie bez zakłócania cyklu.

Pauza

Umożliwia umieszczenie 3,5 sekundowego opóźnienia w sekwencji wybierania podczas wybierania przy użyciu klawiatury lub podczas zapisywania numerów szybkiego wybierania. Naciśnij przycisk **Powtórz wybieranie/Pauza** żadaną ilość razy, aby wstrzymanie było dłuższe.

PhotoCapture Center™

Umożliwia drukowanie zdjęć cyfrowych w wysokiej rozdzielczości z aparatu cyfrowego dla uzyskania wydruku o jakości fotografii.

PictBridge

Umożliwia drukowanie zdjęć cyfrowych w wysokiej rozdzielczości bezpośrednio z aparatu cyfrowego dla uzyskania wydruku o jakości fotografii.

Podwójny dostęp

Urządzenie może skanować wychodzące fakсы lub zaplanowane zadania do pamięci w tym samym czasie, gdy wysyła faks z pamięci, odbiera lub drukuje przychodzący faks.

Polling

Proces występujący w urządzeniu faksowym, polegający na wywołaniu innego urządzenia faksowego w celu odtworzenia oczekujących wiadomości faksowych.

Przekazywanie faksów

Wysyła faks odebrany w pamięci na inny wstępnie zaprogramowany numer faksu.

Raport WLAN

Wydrukowany raport zawierający wyniki połączenia WLAN.

Raport Xmit (Raport weryfikacji transmisji)

Wykaz wszystkich transmisji faksów, ich dat, godzin i numerów.

Ręczne faksowanie

Po podniesieniu słuchawki telefonu zewnętrznego usłyszysz odpowiedź odbierającego urządzenia faksowego przed naciśnięciem **Start Mono** lub **Start Kolor** w celu rozpoczęcia wysyłania.

Rozdzielczość

Rozdzielczość wynosi 203 × 196 dpi. Jest używana do małych wydruków i do wykresów.

Rozdzielczość

Liczba pionowych i poziomych linii na cal. Patrz: standardowa, wysoka, bardzo wysoka i foto.

Rozdzielczość bardzo wysoka (tylko mono)

392 × 203 dpi. Najlepsza dla małego druku i szkiców.

Rozdzielczość fotograficzna (tylko mono)

Ustawienie rozdzielczości wykorzystujące różnych odcieni szarości dla najlepszego przedstawienia fotografii.

Rozdzielczość standardowa

203 × 97 dpi. Używana dla tekstu o normalnej wielkości i najszybszej transmisji.

Rozsyłanie

Możliwość wysyłania tego samego faksu do więcej niż jednej lokalizacji.

Skala szarości

Odcienie szarości dostępne dla kopiowania, skanowania oraz faksowania fotografii.

Skanowanie

Proces wysyłania elektronicznego obrazu papierowego dokumentu do komputera.

Skanowanie na nośnik

Pozwala skanować monochromatyczne lub kolorowe dokumenty na kartę pamięci lub nośnik pamięci USB Flash. Obrazy czarno-białe będą zapisywane w formacie TIFF lub PDF, natomiast obrazy kolorowe mogą być zapisywane w formacie PDF lub JPEG.

Szukanie

Elektroniczne, liczbowe lub alfabetyczne wyszukiwanie zapisanych numerów szybkiego wybierania i grup.

TAD (automat zgłoszeniowy)

Można podłączyć zewnętrzny TAD (automat zgłoszeniowy) do urządzenia.

Telefon wewnętrzny

Telefon używający tej samej linii, co faks, ale podłączony do oddzielnego gniazda ściennego.

Telefon zewnętrzny

TAD (telefoniczny automat zgłoszeniowy) lub telefon, który jest podłączony do urządzenia.

Ton

Forma wybierania numeru w linii telefonicznej używana w telefonach z klawiszami.

Tony CNG

Tony specjalne wysyłane przez urządzenia faksujące podczas automatycznej transmisji powiadamiające urządzenie odbierające, że dzwoni urządzenie faksujące.

Tony faksu

Sygnały nadawane przez wysyłające i odbierające urządzenia faksowe podczas przekazywania informacji.

Transmisja

Proces wysyłania faksu za pomocą linii telefonicznej z urządzenia do urządzenia odbierającego.

Transmisja w czasie rzeczywistym

Gdy pamięć jest zapełniona, możesz wysłać fakсы w czasie rzeczywistym.

Transmisja wsadowa

(tylko fakсы czarno-białe) Funkcja przyczyniająca się do obniżenia kosztów, wszystkie opóźnione fakсы przesyłane na ten sam numer mogą być wysłane w jednej transmisji.

Tryb Menu

Tryb programowania do zmiany ustawień urządzenia.

Tryb międzynarodowy

Wprowadza tymczasowe zmiany do tonów faksu w celu zniwelowania zakłóceń na międzynarodowych liniach telefonicznych.

Ustawienia tymczasowe

Można wybrać określone opcje dla każdej transmisji faksu i kopii bez zmiany ustawień domyślnych.

Ustawienia użytkownika

Wydrukowany raport zawierający bieżące ustawienia urządzenia.

Wybieranie szybkie

Numer zaprogramowany w celu łatwego wybierania. Należy nacisnąć  (Szybkie wybieranie), kod dwucyfrowy i **Start Mono** lub **Start Kolor**, aby rozpocząć proces wybierania numeru.

Wykrywanie faksu

Umożliwia urządzeniu odpowiedź na ton CNG, jeśli przerwiesz odbieranie faksu, podnosząc słuchawkę.

Wzmocnienie koloru

Dostosowuje kolor w obrazie w celu osiągnięcia lepszej jakości drukowania przez poprawienie ostrości, balansu bieli i gęstości koloru.

Zadania oczekujące

Możesz sprawdzić, które zadania oczekują w pamięci i pojedynczo anulować zadania.

Zapisywanie faksu

Odebrane fakсы można zapisywać w pamięci.

C

Indeks

A	
<hr/>	
Anulowanie	
Przekazywanie faksów	20
zadania oczekujące na ponowne wybranie	11
Apple Macintosh	
Patrz Instrukcja oprogramowania.	
Awaria zasilania	1
B	
<hr/>	
Blokada TX	
włączanie/wyłączanie	5
C	
<hr/>	
ControlCenter	
Patrz Instrukcja oprogramowania.	
Czyszczenie	
płyty drukarki	58
D	
<hr/>	
Drukowanie	
faks z pamięci	16
Patrz Instrukcja oprogramowania.	
raportu	30
Drukowanie bezpośrednie	
z aparatu niezgodnego z-PictBridge	56
z aparatu PictBridge	54
Drukowanie kadrów filmu	39
F	
<hr/>	
Faks z komputera	
Patrz Instrukcja oprogramowania.	
Faks, wolnostojący	
odbieranie	
do pamięci	14
drukowanie z pamięci	16
na komputer PC	16
odbieranie z miejsca zdalnego	20, 21
odbiór po wyczerpaniu papieru	14
przekazywanie faksów	20
zmniejszanie, aby dopasować do papieru	22
wysyłanie	6
anulowanie z pamięci	11
faks opóźniony	10
kontrast	6
opóźniona transmisja wsadowa	11
przywracanie ustawień fabrycznych	7
ręczne	8
rozdzielczość	6
rozsyłanie	8
transmisja w czasie rzeczywistym	10
ustawianie nowych domyślnych	7
z pamięci (podwójny dostęp)	8
zagraniczne	10
G	
<hr/>	
Grupy do rozsyłania	27
K	
<hr/>	
Kody dostępu, zapisywanie i wybieranie	25
Kody faksu	
kod zdalnego dostępu	19
zmiana	19
Kopiowanie	
gęstość	34
jakość	31
książka	35
powiększ/pomniejszy	32
przywracanie ustawień fabrycznych	37
sortowanie (tylko podajnik ADF)	34
tryb oszczędzania atramentu	35
układ strony (N kopii na 1 arkuszu)	33
ustawianie nowych ustawień domyślnych	37
używanie podajnika ADF	34
Znak wodny	36
użycie dokumentu papierowego	37
użycie karty pamięci	36
użycie nośnika pamięci USB	
Flash	36
użycie szablonu	36

L

LCD (wyświetlacz ciekłokrystaliczny)	
Lista pomocy	30
Wł. timera	2

M

Macintosh	
Patrz Instrukcja oprogramowania.	

O

Odbieranie zdalne	19
kod dostępu	19
otrzymywanie faksów	21
polecenia	20

P

Pakowanie i transport urządzenia	59
PaperPort™ 11SE z OCR	
Patrz Instrukcja oprogramowania. Patrz również Pomoc w aplikacji PaperPort™ 11SE.	
PhotoCapture Center™	
Bez brzegu	50
Dodawanie efektu	42
Drukowanie	
indeks	40
wszystkie zdjęcia	41
zdjęcia	41
Drukowanie DPOF	46
Efekty zdjęć	
Automatyczna korekta	42
Czarno-białe	44
Poprawa krajobrazu	43
Poprawa odcienia skóry	42
Sepia	44
Usuń efekt czerwonych oczu	43
Kadrowanie	50
Pokaz slajdów	45
Przycinanie	46
Skanowanie do nośnika	
karta pamięci	51
Pamięć USB Flash	51
Skanowanie na nośnik pamięci USB Flash	
Automatyczne przycinanie	51

Ustawienia drukowania	
Jakość	47, 48
Jasność	48
Kontrast	49
Przywracanie ustawień fabrycznych	51
Rodzaj i rozmiar papieru	48
Ustawianie nowych domyślnych	51
Wydruk daty	50
Wzmocnienie koloru	49
Wyszukiwanie według daty z komputera	45
Patrz Instrukcja oprogramowania.	
PictBridge	
drukowanie DPOF	55
Podwójny dostęp	8
Presto! PageManager	
Patrz Instrukcja oprogramowania. Patrz również Pomoc w aplikacji Presto! PageManager.	
Przechowywanie danych w pamięci	1
Przekazywanie faksów	
programowanie numeru	14
zmiana zdalna	20, 21

R

Raporty	29
dziennik faksów	30
okres sprawozdawczy	29
jak drukować	30
Konfiguracja sieci	30
Lista pomocy	30
Lista szybkiego wybierania	30
Raport WLAN	30
Ustawienia użytkownika	30
weryfikacja transmisji	29, 30
Ręczna	
transmisja	8
Rozdzielczość	
ustawienie dla kolejnego faksu	6
Rozsyłanie	8
ustawianie grup do rozsyłania	27

S

Sieć	
Drukowanie	
Patrz Instrukcja obsługi dla sieci.	
Skanowanie	
Patrz Instrukcja oprogramowania.	
Sieć bezprzewodowa	
Patrz Podręcznik szybkiej obsługi i Instrukcja obsługi dla sieci.	
Skanowanie	
Patrz Instrukcja oprogramowania.	
Szybkie wybieranie	
rozsyłanie	8
używanie grup	8
Wybieranie grupowe	
ustawianie grup i rozsyłania	27
zmiana	27
Wybieranie szybkie	
ustawianie z połączeń wychodzących	26

T

Transport urządzenia	59
Tryb uśpienia	2
Tryb, aktywacja	
Zegar	3

U

Usuwanie niesprawności	
sprawdzanie poziomu atramentu	58

W

Windows®	
Patrz Instrukcja oprogramowania.	
Wkłady atramentowe	
sprawdzanie poziomu atramentu	58
Wybieranie	
Grupy	8
Wybieranie szybkie	
Zapisywanie	26

Z

Zapisywanie faksu	15
drukowanie z pamięci	16
włączanie	15
wyłączanie	17
Zdalna konfiguracja	
Patrz Instrukcja oprogramowania.	
Zmniejszanie	
faksy przychodzące	22
kopii	32

brother®

Odwiedź naszą stronę w Internecie
<http://www.brother.com>

To urządzenie jest dopuszczone do użycia tylko w kraju, w którym zostało zakupione. Lokalne filie firmy Brother lub ich przedstawiciele obsługują tylko urządzenia zakupione w ich krajach.