

brother®

# 進階使用說明書

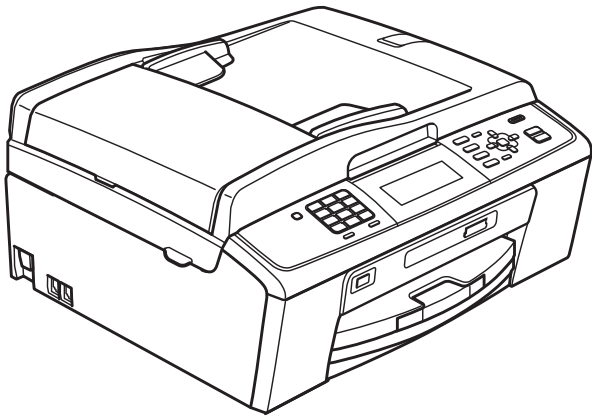

MFC-J615W

版本 0

TCHN

## 使用說明書及提供方式

說明書名稱	說明書描述	提供方式
安全及法規	設置本設備前，請閱讀安全說明。	印刷物 / 包裝箱內
快速設置指導手冊	請先閱讀此手冊。遵循其中的說明設置本設備及安裝作業系統與所用連接類型的驅動程式和軟體。	印刷物 / 包裝箱內
基本使用說明書	獲悉傳真、複印、掃描和 PhotoCapture Center™ (影像擷取中心) 的基本操作方法以及如何更換耗材。參閱故障排除提示。	印刷物 / 包裝箱內
進階使用說明書	瞭解更高級的操作方法：傳真、複印、安全功能、列印報告及執行日常維護。	PDF 檔案 / 說明書光碟
軟體使用說明書	請遵循這些說明進行列印、掃描、網路掃描、PhotoCapture Center™ (影像擷取中心) 操作、遠端設定、PC-Fax 和使用 Brother ControlCenter 公用程式。	PDF 檔案 / 說明書光碟
網路使用說明書	該說明書提供有關設置乙太網路和無線網路連接的更高級資訊。此外，您還可以從中查找有關網路公用程式、網路列印、故障排除提示和所支援網路規格的資訊。	PDF 檔案 / 說明書光碟

# 目錄

<b>1</b>	<b>一般設定</b>	<b>1</b>
	記憶體儲存 .....	1
	設定夏令時間 .....	1
	休眠模式 .....	2
	液晶螢幕顯示 .....	2
	設定背光燈設置 .....	2
	設定牆紙 .....	2
	模式計時器 .....	3
<b>2</b>	<b>安全功能</b>	<b>4</b>
	發送鎖定 .....	4
	設定和變更發送鎖定密碼 .....	4
	開啟 / 關閉發送鎖定功能 .....	5
<b>3</b>	<b>發送傳真</b>	<b>6</b>
	其他發送選項 .....	6
	使用多項設定發送傳真 .....	6
	對比度 .....	6
	變更傳真解析度 .....	7
	將變更設定為新預設值 .....	7
	將傳真設定恢復到出廠設定 .....	7
	其他發送操作 .....	8
	手動發送傳真 .....	8
	雙向存取 (僅適用於黑白傳真) .....	8
	多址發送 (僅適用於黑白傳真) .....	8
	實時發送 .....	9
	海外模式 .....	10
	定時傳真 (僅適用於黑白傳真) .....	10
	定時整批發送 (僅適用於黑白傳真) .....	10
	查看並取消等待中的工作 .....	10
	查詢概述 .....	11
	查詢發送 (僅適用於黑白傳真) .....	11

## 4 接收傳真 13

記憶體接收 ( 僅適用於黑白傳真 )	13
無紙接收	13
傳真轉傳	13
傳真儲存	14
列印記憶體中的傳真	14
PC Fax 接收 ( 僅適用於 Windows® )	14
關閉記憶體接收操作	16
變更記憶體接收操作	16
遠端檢索	17
設定遠端存取代碼	17
使用遠端存取代碼	17
遠端傳真指令	18
取回傳真訊息	19
變更傳真轉傳號碼	19
其他接收操作	20
縮印接收的傳真	20
查詢概述	20
查詢接收	20

## 5 撥打與儲存號碼 22

其他撥號操作	22
組合快速撥號號碼	22
儲存號碼的其他方法	23
將撥出電話號碼儲存為速撥號碼	23
將來電顯示記錄中的號碼儲存為速撥號碼	23
設定多址發送群組	24

## 6 列印報告 26

傳真報告	26
傳輸驗證報告	26
傳真日誌 ( 傳真記錄報告 )	26
報告	27
如何列印報告	27

## 7 複印 28

複印設定 .....	28
停止複印 .....	28
變更複印速度和品質 .....	28
放大或縮小複印影像 .....	28
N 合 1 複印或海報製作 (版面配置) .....	29
使用自動進稿器排序 .....	31
調整濃度 .....	31
省墨模式 .....	31
書本複印 .....	32
浮水印複印 .....	33
將變更設定為新預設值 .....	34
將所有設定恢復到出廠設定 .....	34

## 8 列印記憶卡或 USB 快閃儲存器中的照片 35

PhotoCapture Center™ (影像擷取中心) 操作 .....	35
記憶卡、USB 快閃儲存器和資料夾結構 .....	35
電影列印 .....	35
列印影像 .....	36
列印索引 (縮圖) .....	36
列印照片 .....	36
列印所有照片 .....	37
增強照片效果 .....	37
按日期搜尋 .....	40
幻燈片播放 .....	40
裁剪 .....	41
DPOF 列印 .....	41
PhotoCapture Center™ (影像擷取中心) 列印設定 .....	42
列印品質 .....	42
紙張選項 .....	42
調整亮度、對比度和色彩 .....	43
裁剪 .....	44
無邊列印 .....	44
日期列印 .....	44
將變更設定為新預設值 .....	44
將所有設定恢復到出廠設定 .....	45
掃描到記憶卡或 USB 快閃儲存器 .....	45
自動裁剪 .....	45
如何設定新預設值 .....	46
如何恢復出廠設定 .....	46

<b>9</b>	<b>列印相機中的照片</b>	<b>47</b>
	直接列印 PictBridge 相機中的照片.....	47
	PictBridge 要求.....	47
	設定數位相機.....	47
	列印影像.....	48
	DPOF 列印.....	48
	直接列印數位相機中的照片 (無 PictBridge).....	49
	列印影像.....	49
<b>A</b>	<b>日常維護</b>	<b>50</b>
	清潔和檢查設備.....	50
	清潔設備的外部.....	50
	清潔印表機壓滾軸.....	51
	檢查墨水餘量.....	51
	包裝和運輸設備.....	52
<b>B</b>	<b>術語表</b>	<b>55</b>
<b>C</b>	<b>索引</b>	<b>59</b>

## 記憶體儲存

使用功能鍵選擇的設定會被永久儲存，即使發生斷電，也不會丟失。同樣，如果您選擇了設定新預設值，則您在傳真、複印和圖像處理模式按鍵選單中的設定也不會丟失。您可能需要重置日期和時間。

## 設定夏令時間

您可以設定設備以符合夏令時間。在春天，設備會將時間重設為提前一小時；在秋天，設備會將時間重設為推後一小時。確保您已在日期 & 時間設定中設定正確的日期和時間。

- 1 按功能鍵。
- 2 按▲或▼鍵選擇常規設定。  
按確定鍵。
- 3 按▲或▼鍵選擇變更時鐘。
- 4 按◀或▶鍵選擇關(或開)。  
按確定鍵。
- 5 按停止/退出鍵。

## 休眠模式

您可以選擇設備進入休眠模式前的閒置時長 (1 ~ 60 分鐘)。如果在設備閒置時執行了任何操作，計時器將重新開始計時。

- 1 按功能鍵。
- 2 按 ▲ 或 ▼ 鍵選擇常規設定。  
按確定鍵。
- 3 按 ▲ 或 ▼ 鍵選擇休眠模式。
- 4 按 ◀ 或 ▶ 鍵選擇 1 分鐘、2 分鐘、3 分鐘、5 分鐘、10 分鐘、30 分鐘或 60 分鐘。  
按確定鍵。
- 5 按停止 / 退出鍵。

## 液晶螢幕顯示

### 設定背光燈設置

---

您可以設定最後一次按鍵後液晶螢幕背光燈的亮顯時長。

- 1 按功能鍵。
- 2 按 ▲ 或 ▼ 鍵選擇常規設定。  
按確定鍵。
- 3 按 ▲ 或 ▼ 鍵選擇液晶螢幕設定。  
按確定鍵。
- 4 按 ▲ 或 ▼ 鍵選擇背光燈設置。
- 5 按 ◀ 或 ▶ 鍵選擇 10 秒、20 秒、30 秒或關。  
按確定鍵。
- 6 按停止 / 退出鍵。

### 設定牆紙

---

您可以變更牆紙。

- 1 按功能鍵。
- 2 按 ▲ 或 ▼ 鍵選擇常規設定。  
按確定鍵。
- 3 按 ▲ 或 ▼ 鍵選擇液晶螢幕設定。  
按確定鍵。
- 4 按 ▲ 或 ▼ 鍵選擇牆紙 / 桌布。  
按確定鍵。
- 5 按 ▲ 或 ▼ 鍵從四種可用設計中選擇所需的牆紙。  
按確定鍵。
- 6 按停止 / 退出鍵。



## 模式計時器

本設備的控制面板上有四個臨時模式鍵：**傳真**、**掃描**、**複印**和**圖像處理**。您可以變更設備從上次掃描、複印或圖像處理操作恢復到傳真模式所需的時間。如果您選擇關，在預設狀態下，設備將保持您上次使用的模式。



- 1 按功能鍵。
- 2 按▲或▼鍵選擇常規設定。  
按確定鍵。
- 3 按▲或▼鍵選擇模式計時器。
- 4 按◀或▶鍵選擇 0 秒、30 秒、1 分鐘、2 分鐘、5 分鐘或關。  
按確定鍵。
- 5 按停止 / 退出鍵。

## 發送鎖定

此功能可以防止未經授權的用戶存取本設備。您將無法繼續預定定時傳真或查詢工作。但是，即使您開啟發送鎖定功能，已事先預定的定時傳真也會按時發出而不會丟失。

當發送鎖定功能開啟時，您可以執行以下操作：

- 接收傳真
- 傳真轉傳  
(如果傳真轉傳功能已開啟)
- 遠端檢索  
(如果傳真儲存功能已開啟)
- PC Fax 接收  
(如果 PC Fax 接收功能已開啟)

當發送鎖定功能開啟時，您無法執行以下操作：

- 發送傳真
- 複印
- 電腦列印
- 掃描
- 圖像處理
- 透過控制面板操作



### 註釋

如果您忘記了發送鎖定密碼，請聯絡 Brother 的經銷商。

## 設定和變更發送鎖定密碼



### 註釋

如果您已設定密碼，則無需重新設定。

## 設定密碼

- 1 按功能鍵。
- 2 按 ▲ 或 ▼ 鍵選擇傳真。  
按確定鍵。
- 3 按 ▲ 或 ▼ 鍵選擇其他。  
按確定鍵。
- 4 按 ▲ 或 ▼ 鍵選擇發送鎖定。  
按確定鍵。
- 5 輸入一個 4 位數的密碼。  
按確定鍵。
- 6 液晶螢幕上顯示驗證：時，再次輸入密碼。  
按確定鍵。
- 7 按停止 / 退出鍵。

## 變更密碼

- 1 按功能鍵。
- 2 按 ▲ 或 ▼ 鍵選擇傳真。  
按確定鍵。
- 3 按 ▲ 或 ▼ 鍵選擇其他。  
按確定鍵。
- 4 按 ▲ 或 ▼ 鍵選擇發送鎖定。  
按確定鍵。
- 5 按 ▲ 或 ▼ 鍵選擇設定密碼。  
按確定鍵。
- 6 輸入 4 位數的舊密碼。  
按確定鍵。
- 7 輸入一個 4 位數的新密碼。  
按確定鍵。
- 8 液晶螢幕上顯示驗證：時，再次輸入密碼。  
按確定鍵。
- 9 按停止 / 退出鍵。

## 開啟 / 關閉發送鎖定功能

### 開啟發送鎖定功能

- 1 按功能鍵。
- 2 按 ▲ 或 ▼ 鍵選擇傳真。  
按確定鍵。
- 3 按 ▲ 或 ▼ 鍵選擇其他。  
按確定鍵。
- 4 按 ▲ 或 ▼ 鍵選擇發送鎖定。  
按確定鍵。
- 5 按 ▲ 或 ▼ 鍵選擇設定發送鎖定。  
按確定鍵。
- 6 輸入已註冊的 4 位數密碼。  
按確定鍵。  
設備離線，液晶螢幕上會顯示發送鎖定模式。

### 關閉發送鎖定功能

- 1 按功能鍵。
- 2 輸入已註冊的 4 位數密碼。  
按確定鍵。  
發送鎖定功能會自動關閉。



#### 註釋

如果您輸入的密碼錯誤，液晶螢幕上會顯示密碼錯誤。設備將一直保持離線並停留在發送鎖定模式，直到您輸入正確的密碼。

# 3

## 發送傳真

### 其他發送選項

#### 使用多項設定發送傳真

發送傳真時，您可以選擇以下設定的隨意組合：解析度、對比度、掃描尺寸等。

- 1 按  (傳真) 鍵。  
液晶螢幕上會顯示：

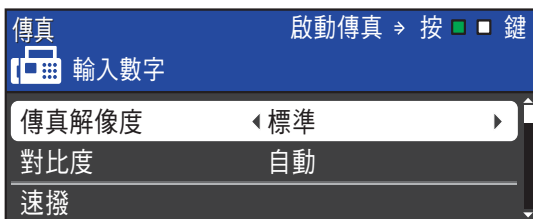

- 2 按 ▲ 或 ▼ 鍵選擇您想變更的設定。
- 3 按 ◀ 或 ▶ 鍵選擇所需選項。  
按確定鍵。
- 4 返回步驟 2 以變更更多設定。

#### 註釋

- 大多數設定都是臨時設定，傳真發送完成後設備會恢復其預設設定。
- 您可以儲存最常用的設定，只需將其設置為預設設定即可。在您再次變更設定前，這些設定會一直保持不變。(請參閱第 7 頁上的 *將變更設定為新預設值*。)

### 對比度

如果原稿顏色太淺或太深，您可能需要變更對比度。對於大多數原稿，您可以使用出廠設定自動。設備會根據原稿自動選擇最佳對比度。發送淺色原稿時，請選擇淺。發送深色原稿時，請選擇深。

- 1 按  (傳真) 鍵。
- 2 按 ▲ 或 ▼ 鍵選擇對比度。
- 3 按 ◀ 或 ▶ 鍵選擇自動、淺或深。  
按確定鍵。

#### 註釋

在以下情況，即使您選擇淺或深，設備仍會使用自動設定發送傳真：

- 發送彩色傳真時。
- 傳真解析度設定為照片時。

## 變更傳真解析度

透過變更傳真解析度，您可以提高傳真品質。

- 1 按  (傳真) 鍵。
- 2 按 ▲ 或 ▼ 鍵選擇傳真解像度。
- 3 按 ◀ 或 ▶ 鍵選擇您需要的解析度。  
按確定鍵。

### 註釋

您可以為黑白傳真選擇四種解析度設定，為彩色傳真選擇兩種解析度設定。

黑白	
標準	適用於傳真大多數列印文件。
精細	適用於傳真小號字體列印文件，發送速度比標準解析度略低。
超精細	適用於傳真小號字體列印文件或藝術作品，發送速度比精細解析度低。
照片	適用於傳真有多種灰度底紋的文件或照片。照片的發送速度最低。

彩色	
標準	適用於傳真大多數列印文件。
精細	適用於傳真照片，發送時間比標準解析度長。

如果您選擇超精細或照片，然後按彩色啟動鍵發送傳真，設備將使用精細設定發送傳真。

## 將變更設定為新預設值

您可以儲存傳真解像度、對比度、實時發送和平台掃描尺寸選項最常用的傳真設定，只需將其設置為預設設定即可。在您再次變更設定前，這些設定會一直保持不變。

- 1 按  (傳真) 鍵。
- 2 按 ▲ 或 ▼ 鍵選擇您想變更的選單選項。按 ◀ 或 ▶ 鍵選擇新選項。  
  
重複執行此步驟變更各項設定。
- 3 變更最後一項設定後，按 ▲ 或 ▼ 鍵選擇設定新預設值。  
按確定鍵。
- 4 按數字鍵 1 選擇是。
- 5 按停止 / 退出鍵。

## 將傳真設定恢復到出廠設定

您可以將已變更的傳真解像度、對比度、實時發送和平台掃描尺寸等傳真設定恢復到出廠設定。

- 1 按  (傳真) 鍵。
- 2 按 ▲ 或 ▼ 鍵選擇出廠設定。  
按確定鍵。
- 3 按數字鍵 1 選擇是。
- 4 按停止 / 退出鍵。

## 其他發送操作

### 手動發送傳真

透過手動發送傳真，您可以聽到撥號音、響鈴和傳真接收音頻。



註釋

若要發送多頁傳真，請使用自動進稿器。

- 1 按 (傳真) 鍵。
- 2 放入您的文件。
- 3 若要聆聽撥號音，請按**免提撥號**鍵或拿起外置電話的聽筒。
- 4 撥打傳真號碼。
- 5 聽到傳真音頻後，按**黑白啟動**或**彩色啟動**鍵。  
如果您正在使用掃描器玻璃，請按設備上的數字鍵 **1** 發送傳真。
- 6 將聽筒放回原處。

### 雙向存取 (僅適用於黑白傳真)

即使設備正從記憶體發送傳真、接收傳真或者列印電腦資料，您也可以同時進行撥號並將傳真掃描到記憶體。液晶螢幕上會顯示新工作的序號和剩餘記憶體。

視乎頁面上列印的資料，您可以掃描到記憶體的頁面數量會有所不同。



註釋

如果出現記憶體已滿訊息，請按**停止 / 退出**鍵取消此工作或按**黑白啟動**鍵發送已掃描的頁面。

### 多址發送 (僅適用於黑白傳真)

多址發送用於自動將同一條傳真訊息發送到多個傳真號碼。您可以將群組、速撥號碼與最多 50 個手動撥打的號碼加入同一個多址發送操作中。

多址發送完成後，設備將列印一份多址發送報告。

- 1 按 (傳真) 鍵。
- 2 放入您的文件。
- 3 按 ▲ 或 ▼ 鍵選擇多址發送。  
按**確定**鍵。
- 4 您可以採用以下方法將號碼加入多址發送操作中：
  - 按 ▲ 或 ▼ 鍵選擇新增號碼，然後使用撥號盤輸入號碼。  
按**確定**鍵。
  - 按 ▲ 或 ▼ 鍵選擇速撥，然後按**確定**鍵。按 ▲ 或 ▼ 鍵選擇字母順序或數字順序，然後按**確定**鍵。按 ▲ 或 ▼ 鍵選擇一個號碼，然後按**確定**鍵。
- 5 重複執行步驟 4 輸入所有傳真號碼後，請按 ▲ 或 ▼ 鍵選擇**完成**。  
按**確定**鍵。
- 6 按**黑白啟動**鍵。

 註釋

- 如果您沒有使用群組中的任何號碼，您可以將傳真“多址發送”到 250 個不同號碼。
- 視乎記憶體中儲存的工作類型和多址發送的位置數量，記憶體的剩餘空間會有所不同。如果多址發送的號碼達到最大允許數量，您將無法使用雙向存取和定時傳真功能。
- 如果出現記憶體已滿訊息，請按**停止 / 退出**鍵取消此工作或按**黑白啟動**鍵發送已掃描的頁面。

## 取消進行中的多址發送

- 1 按**功能**鍵。
- 2 按▲或▼鍵選擇傳真。  
按**確定**鍵。
- 3 按▲或▼鍵選擇剩餘工作。  
按**確定**鍵。  
液晶螢幕上會顯示正在撥打的傳真號碼和多址發送的工作序號。
- 4 按**確定**鍵。  
液晶螢幕上會顯示以下問題：  
取消工作？  
是 → 按 1 鍵  
否 → 按 2 鍵
- 5 按數字鍵 **1** 取消正在撥打的傳真號碼。  
隨後，液晶螢幕上將顯示多址發送的工作序號。

- 6 按**確定**鍵。  
液晶螢幕上會顯示以下問題：  
取消工作？  
是 → 按 1 鍵  
否 → 按 2 鍵

- 7 若要取消多址發送，請按數字鍵 **1**。

- 8 按**停止 / 退出**鍵。

## 實時發送

發送傳真時，設備會在發送前將文件掃描到記憶體。然後，當電話線路空閒時，設備將開始撥號並發送傳真。

在某些情況下，您可能需要立即發送重要文件，而不想等待記憶體發送。您可以透過開啟實時發送功能來立即發送文件。

- 1 按  (**傳真**) 鍵。
- 2 按▲或▼鍵選擇實時發送。
- 3 按◀或▶鍵選擇開 (或關)。  
按**確定**鍵。

 註釋

- 如果記憶體已滿，而您正在使用自動進稿器發送黑白傳真，設備將實時發送該文件 (即使實時發送設定為關)。清除記憶體中的一些資料之前，無法使用掃描器玻璃發送傳真。
- 執行實時發送時，如果您正在使用掃描器玻璃，無法使用自動重撥功能。

## 海外模式

如果由於電話線路的干擾而導致海外傳真發送困難，Brother 建議您啟用海外模式。使用此功能發送傳真後，此功能將自動關閉。

- 1 按  (傳真) 鍵。
- 2 放入您的文件。
- 3 按 ▲ 或 ▼ 鍵選擇海外模式。
- 4 按 ◀ 或 ▶ 鍵選擇開 (或關)。  
按確定鍵。

## 定時傳真 (僅適用於黑白傳真)

您可以在記憶體中儲存最多 50 份傳真，設備將在 24 小時內定時發送這些傳真。具體發送時間為您在步驟 5 中輸入的時間。

- 1 按  (傳真) 鍵。
- 2 放入您的文件。
- 3 按 ▲ 或 ▼ 鍵選擇定時傳真。
- 4 按 ◀ 或 ▶ 鍵選擇開。  
按確定鍵。
- 5 輸入您想發送傳真的時間 (24 小時制)。  
(例如，輸入 19:45，表示 7:45 PM)。  
按確定鍵。



### 註釋

視乎頁面上列印的資料，您可以掃描到記憶體的頁面數量會有所不同。

## 定時整批發送 (僅適用於黑白傳真)

發送定時傳真前，設備將根據接收方和預定時間對記憶體中的所有傳真進行分類，以有效節約傳真費用。設備會將預定在同一時間發送到同一個傳真號碼的所有定時傳真作為一份傳真整體發送，從而縮短發送時間。

- 1 按  (傳真) 鍵。
- 2 按 ▲ 或 ▼ 鍵選擇整批發送。
- 3 按 ◀ 或 ▶ 鍵選擇開。  
按確定鍵。
- 4 按停止 / 退出鍵。

## 查看並取消等待中的工作

您可以查看記憶體中仍在等待發送的工作，也可以取消工作。  
(如果記憶體中沒有工作，液晶螢幕上會顯示無等待之工作。)

- 1 按功能鍵。
- 2 按 ▲ 或 ▼ 鍵選擇傳真。  
按確定鍵。
- 3 按 ▲ 或 ▼ 鍵選擇剩餘工作。  
按確定鍵。  
液晶螢幕上會顯示等待發送的工作。
- 4 按 ▲ 或 ▼ 鍵滾動顯示等待發送的工作，並選擇您想取消的工作。  
按確定鍵。



- 5 執行以下操作之一：
  - 若要取消，請按數字鍵 **1** 選擇是。  
如果您想取消其他工作，請轉到步驟 **4**。
  - 若要退出而不取消工作，請按數字鍵 **2** 選擇否。
- 6 操作完成後，按**停止 / 退出**鍵。

## 查詢概述

透過查詢功能，您可以設定本設備，以便其他人能夠查詢接收您的傳真，不過傳真接收方需要支付此次傳真的費用。您也可以撥打至其他傳真設備並查詢接收傳真，而此時您需要支付此次傳真的費用。僅當雙方設備均設定查詢功能時，查詢功能方可使用。某些傳真設備不支援查詢功能。

## 查詢發送 (僅適用於黑白傳真)

透過查詢發送功能，您可以設定本設備，將等待發送的文件儲存到記憶體，以便其他傳真設備能夠撥打至本設備以取回該文件。

文件將被儲存，其他傳真設備可以取回該文件，直到您從記憶體中刪除此文件。(請參閱第 10 頁上的 *查看並取消等待中的工作*。)

## 設定查詢發送

- 1 按  (傳真) 鍵。
- 2 放入您的文件。
- 3 按 ▲ 或 ▼ 鍵選擇查詢發送。
- 4 按 ◀ 或 ▶ 鍵選擇標準。  
按**確定**鍵。
- 5 按 ▲ 或 ▼ 鍵選擇您想變更的任何設定。  
按 ◀ 或 ▶ 鍵選擇設定。  
接受各項設定後，您可以繼續變更其他設定。
- 6 按**黑白啟動**鍵。

- 7 如果您正在使用掃描器玻璃，液晶螢幕上會顯示訊息以提示您執行以下操作之一：
  - 按數字鍵 **1** 發送下一頁文件。轉到步驟 **8**。
  - 按數字鍵 **2** 或按黑白啟動鍵發送文件。
- 8 將下一頁放在掃描器玻璃上。按**確定**鍵。重複執行步驟 **7** 和 **8**，以發送所有頁面。本設備將自動發送傳真。
- 7 按**黑白啟動**鍵。
- 8 如果您正在使用掃描器玻璃，液晶螢幕上會顯示訊息以提示您執行以下操作之一：
  - 按數字鍵 **1** 發送下一頁文件。轉到步驟 **9**。
  - 按數字鍵 **2** 或按黑白啟動鍵發送文件。
- 9 將下一頁文件放到掃描器玻璃上，然後按**確定**鍵。重複執行步驟 **8** 和 **9**，以發送所有頁面。本設備將自動發送傳真。

## 設定使用安全密碼查詢發送

透過安全查詢功能，您可以限制設定用於查詢的文件接收方。

安全查詢功能僅適用於 Brother 傳真設備。如果其他人想從本設備取回傳真，則必須輸入安全密碼。

- 1 按  (傳真) 鍵。
- 2 放入您的文件。
- 3 按 ▲ 或 ▼ 鍵選擇查詢發送。
- 4 按 ◀ 或 ▶ 鍵選擇安全。按**確定**鍵。
- 5 輸入一個 4 位數號碼。按**確定**鍵。
- 6 按 ▲ 或 ▼ 鍵選擇您想變更的任何設定。按 ◀ 或 ▶ 鍵選擇設定。接受各項設定後，您可以繼續變更其他設定。

## 記憶體接收 (僅適用於黑白傳真)

您每次僅能執行以下記憶體接收操作之一：

- 傳真轉傳
- 傳真儲存
- PC Fax 接收
- 關閉

您可以隨時變更您的選擇。如果當您變更記憶體接收操作時，設備的記憶體中仍保留有已接收的傳真，液晶螢幕上將顯示提示訊息。(請參閱第 16 頁上的 *變更記憶體接收操作*。)

## 無紙接收

傳真接收過程中，如果紙匣內的紙張耗盡，液晶螢幕上會立即顯示紙匣無紙。此時，請在紙匣中裝入一些紙張。(請參閱 *基本使用說明書第 2 章* 中的 *Loading paper and other print media* (裝入紙張和其他列印媒體)。)

如果記憶體中有足夠的空間，設備將繼續接收傳真，並將剩餘頁面儲存到記憶體中。

設備也會將之後收到的傳真儲存到記憶體中，直到記憶體的空間耗盡。記憶體存滿時，設備將停止自動應答來電。若要列印記憶體中儲存的傳真，請將紙張裝入紙匣。

## 傳真轉傳

選擇傳真轉傳時，設備會將接收的傳真儲存到記憶體，然後撥打您事先編制的傳真號碼並轉傳傳真訊息。

- 1 按功能鍵。
- 2 按 ▲ 或 ▼ 鍵選擇傳真。  
按確定鍵。
- 3 按 ▲ 或 ▼ 鍵選擇設定接收。  
按確定鍵。
- 4 按 ▲ 或 ▼ 鍵選擇記憶體接收。  
按確定鍵。
- 5 按 ▲ 或 ▼ 鍵選擇傳真轉傳。  
按確定鍵。
- 6 輸入轉傳號碼 (最多 20 位數字)。  
按確定鍵。
- 7 按 ▲ 或 ▼ 鍵選擇備份列印：開或備份列印：關。  
按確定鍵。

### ! 重要事項

- 如果您選擇備份列印：開，設備將列印傳真，以便您保留副本。此安全功能可避免在轉傳傳真時突然斷電或傳真接收設備出現問題時導致訊息丟失。
- 當您接收到彩色傳真時，您的設備會列印該彩色傳真，但不會將其發送到您事先編制的傳真轉傳號碼。

- 8 按停止 / 退出鍵。

## 傳真儲存

如果您選擇傳真儲存，設備會將接收的傳真儲存到記憶體，以便您可以在其他設備上透過遠端檢索命令取回傳真訊息。

如果您已設定傳真儲存，設備將自動列印備份副本。

- 1 按功能鍵。
- 2 按 ▲ 或 ▼ 鍵選擇傳真。  
按確定鍵。
- 3 按 ▲ 或 ▼ 鍵選擇設定接收。  
按確定鍵。
- 4 按 ▲ 或 ▼ 鍵選擇記憶體接收。  
按確定鍵。
- 5 按 ▲ 或 ▼ 鍵選擇傳真儲存。  
按確定鍵。
- 6 按停止 / 退出鍵。



### 註釋

本設備無法將彩色傳真儲存到記憶體中。當您接收到彩色傳真時，設備會列印該彩色傳真。

## 列印記憶體中的傳真

如果您已選擇傳真儲存，當您在設備旁邊時，您仍然可以列印記憶體中的傳真。

- 1 按功能鍵。
- 2 按 ▲ 或 ▼ 鍵選擇傳真。  
按確定鍵。
- 3 按 ▲ 或 ▼ 鍵選擇列印記憶體文件。  
按確定鍵。

- 4 按黑白啟動鍵。
- 5 按停止 / 退出鍵。



### 註釋

當您列印記憶體中的傳真時，傳真資料將被清除。

## PC Fax 接收 (僅適用於 Windows®)

如果您開啟 PC Fax 接收功能，設備會自動將接收的傳真儲存到記憶體中，並將其發送到您的電腦。這樣，您就可以在電腦上查看和儲存這些傳真。

即使您已關閉電腦（例如晚上或周末），設備仍然會接收傳真並儲存到記憶體中。液晶螢幕左下角將顯示記憶體中儲存的接收到的傳真數量。

當您開啟電腦並執行 PC FAX 接收軟體時，設備會自動將傳真傳送到您的電腦。

若要將接收的傳真傳送到您的電腦，您必須在電腦上執行 PC FAX 接收軟體。（更多詳細資訊，請參閱軟體使用說明書中的 *PC-FAX receiving (PC FAX 接收)*。）

如果您選擇備份列印：開，設備將列印傳真。

- 1 按功能鍵。
- 2 按 ▲ 或 ▼ 鍵選擇傳真。  
按確定鍵。
- 3 按 ▲ 或 ▼ 鍵選擇設定接收。  
按確定鍵。
- 4 按 ▲ 或 ▼ 鍵選擇記憶體接收。  
按確定鍵。

- 5 按▲或▼鍵選擇 PC Fax 接收。  
按確定鍵。
- 6 液晶螢幕上顯示在電腦上執行 PC- 傳真。訊息。  
按確定鍵。
- 7 按▲或▼鍵選擇<USB>或您想用來接收傳真的電腦。  
按確定鍵。
- 8 按▲或▼鍵選擇備份列印：開或備份列印：關。  
按確定鍵。
- 9 按停止 / 退出鍵。



#### 註釋

- Mac OS 不支援 PC Fax 接收。
- 設定 PC Fax 接收前，您必須在電腦上安裝 MFL-Pro Suite 軟體。請確保您的電腦已連接並已開啟。(更多詳細資訊，請參閱軟體使用說明書中的 *PC-FAX receiving (PC FAX 接收)*。)
- 如果顯示錯誤訊息，而設備無法列印記憶體中的傳真，您可以使用此設定將傳真傳送到您的電腦。(更多詳細資訊，請參閱基本使用說明書附錄 B 中的 *Transferring your faxes or Fax Journal report (傳送傳真或傳真日誌報告)*。)
- 當您接收到彩色傳真時，您的設備會列印該彩色傳真，但不會將其發送到您的電腦。

## 變更目標電腦

- 1 按功能鍵。
- 2 按▲或▼鍵選擇傳真。  
按確定鍵。
- 3 按▲或▼鍵選擇設定接收。  
按確定鍵。
- 4 按▲或▼鍵選擇記憶體接收。  
按確定鍵。
- 5 按▲或▼鍵選擇 PC Fax 接收。  
按確定鍵。
- 6 液晶螢幕上顯示在電腦上執行 PC- 傳真。訊息。  
按確定鍵。
- 7 按▲或▼鍵選擇變更。  
按確定鍵。
- 8 按▲或▼鍵選擇<USB>或您想用來接收傳真的電腦。  
按確定鍵。
- 9 按▲或▼鍵選擇備份列印：開或備份列印：關。  
按確定鍵。
- 10 按停止 / 退出鍵。

## 關閉記憶體接收操作

- 1 按功能鍵。
- 2 按 ▲ 或 ▼ 鍵選擇傳真。  
按確定鍵。
- 3 按 ▲ 或 ▼ 鍵選擇設定接收。  
按確定鍵。
- 4 按 ▲ 或 ▼ 鍵選擇記憶體接收。  
按確定鍵。
- 5 按 ▲ 或 ▼ 鍵選擇關。  
按確定鍵。
- 6 按停止 / 退出鍵。



### 註釋

如果設備的記憶體中仍保留有已接收的傳真，液晶螢幕會提供更多選項供您選擇。(請參閱第 16 頁上的 *變更記憶體接收操作*。)

## 變更記憶體接收操作

如果當您變更記憶體接收操作時設備的記憶體中仍保留有已接收的傳真，液晶螢幕上會顯示以下問題之一：

- 清除所有傳真？
  - 是 → 按 1 鍵
  - 否 → 按 2 鍵
- 列印所有傳真？
  - 是 → 按 1 鍵
  - 否 → 按 2 鍵
    - 如果您按數字鍵 **1**，設備會在設定變更前清除或列印記憶體中的傳真。如果設備已列印了備份副本，則此時無需再次列印。
    - 如果您按數字鍵 **2**，設備將不清除或列印記憶體中的傳真，且設定保持不變。

當您將記憶體接收操作由其他選項

【傳真轉傳或傳真儲存】變更為 PC Fax 接收時，如果設備的記憶體中仍保留有已接收的傳真，請按 ▲ 或 ▼ 鍵選擇電腦。

液晶螢幕上會顯示以下問題：

- 發送傳真到電腦？
  - 是 → 按 1 鍵
  - 否 → 按 2 鍵
    - 如果您按數字鍵 **1**，設備會在設定變更前將記憶體中的傳真發送到您的電腦。液晶螢幕上會顯示訊息以詢問您是否想開啟備份列印。(更多詳細資訊，請參閱第 14 頁上的 *PC Fax 接收 (僅適用於 Windows®)*。)
    - 如果您按數字鍵 **2**，設備不會清除記憶體中的傳真，也不會將其轉傳到您的電腦，且設定保持不變。

## 遠端檢索

您可以使用任何按鍵式電話或傳真設備撥打本設備，然後使用遠端存取代碼和遠端命令取回傳真訊息。

### 設定遠端存取代碼

當您不在設備附近時，您可以使用遠端存取代碼存取遠端檢索功能。使用遠端存取和檢索功能前，您必須設置個人代碼。出廠預設代碼為未啟動代碼 (---\*)。

- 1 按功能鍵。
- 2 按 ▲ 或 ▼ 鍵選擇傳真。  
按**確定**鍵。
- 3 按 ▲ 或 ▼ 鍵選擇遙距進入。
- 4 使用數字鍵 0~9、\* 鍵或 # 鍵輸入一個 3 位數代碼。  
按**確定**鍵。(不可變更預設的“\*”。)

#### 註釋

請勿使用與您的遠端啟動代碼 (\*51 (\*91 適用於紐西蘭)) 或遠端取消代碼 (#51 (#91 適用於紐西蘭)) 相同的代碼。(請參閱基本使用說明書第 6 章中的 *Operation from external and extension telephones* (透過外置電話或分機電話操作)。

- 5 按停止 / 退出鍵。

#### 註釋

您可以隨時變更您的代碼，只需輸入新的代碼即可。如果您想取消啟動代碼，請在步驟 4 中按**清除**鍵恢復未啟動設定 (---\*)，然後按**確定**鍵。

## 使用遠端存取代碼

- 1 使用按鍵式電話或其他傳真設備撥打您的傳真號碼。
- 2 當您的設備應答來電時，立即輸入您的遠端存取代碼 (3 位數後加 \* )。
- 3 設備收到訊息後會發出訊號：
  - 一次長長的嗶嗶聲 — 傳真訊息
  - 無嗶嗶聲 — 無訊息
- 4 當設備發出兩聲短促的嗶嗶聲時，請輸入命令。  
如果超過 30 秒後您沒有輸入任何命令，設備將自動掛斷電話。  
如果您輸入的命令無效，設備將發出三次嗶嗶聲。
- 5 完成操作後，請按數字鍵 9 0 以停止遠端存取。
- 6 掛斷電話。

#### 註釋

如果您的設備設定為手動模式而您想使用遠端檢索功能，請在設備開始響鈴後等待大約 100 秒，然後在 30 秒內輸入遠端存取代碼。此功能可能不適用於某些國家或地區 (例如：澳大利亞)。

## 遠端傳真指令

當您不在設備旁邊時，請遵循以下指令存取您需要的功能。當您撥打本設備並輸入您的遠端存取代碼 (3 位數後加 \*) 時，系統將發出兩次短促的嘩嘩聲，此時您必須輸入一個遠端指令。

遠端指令		具體操作
95	<b>變更傳真轉傳或傳真儲存設定</b>	
	1 關閉	您可以在檢索或清除所有傳真訊息後選擇關。
	2 傳真轉傳	一次長長的嘩嘩聲表示設備已接受變更。如果您聽到三次短促的嘩嘩聲，表示由於某些選項未設定而導致設備沒有接受變更 (例如，未註冊的傳真轉傳號碼)。您可以透過輸入 4 註冊您的傳真轉傳號碼。(請參閱第 19 頁上的 <i>變更傳真轉傳號碼</i> 。) 註冊號碼後，您可以立即使用傳真轉傳功能。
	4 傳真轉傳號碼	
6 傳真儲存		
96	<b>取回傳真</b>	
	2 取回所有傳真	輸入遠端傳真設備的號碼以接收儲存的傳真訊息。(請參閱第 19 頁上的 <i>取回傳真訊息</i> 。)
	3 清除記憶體中的傳真	如果您聽到一次長長的嘩嘩聲，表示記憶體中的傳真已被清除。
97	<b>查看接收狀態</b>	
	1 傳真	您可以查看您的設備是否接收到任何傳真。如果有，您將聽到一次長長的嘩嘩聲。否則，您將聽到三次短促的嘩嘩聲。
98	<b>變更接收模式</b>	
	1 外置電話答錄機	如果您聽到一次長長的嘩嘩聲，表示設備已接受您的變更。
	2 傳真 / 電話	
3 僅傳真		
90	<b>退出</b>	按數字鍵 <b>9 0</b> 退出遠端檢索。聽到長長的嘩嘩聲後放回聽筒。



## 取回傳真訊息

您可以使用任何按鍵式電話撥打本設備並將您的傳真訊息發送到其他設備。使用此功能前，您必須開啟傳真儲存。

- 1 撥打您的傳真號碼。
- 2 當您的設備應答來電時，立即輸入您的遠端存取代碼 (3 位數後加\*)。如果您聽到一次長長的嘩嘩聲，本設備已接收到傳真訊息。
- 3 如果您聽到兩聲短促的嘩嘩聲，請按數字鍵 **9 6 2**。
- 4 請稍後直到聽到長長的嘩嘩聲，然後使用撥號盤輸入您想將傳真訊息發送到的遠端傳真設備的號碼 (最多 20 位數字)，然後輸入 **##**。

### 註釋

撥打號碼時，您不能使用 \* 鍵和 # 鍵。但是，如果您想暫停，請按 # 鍵。

- 5 聽到設備發出嘩嘩聲後，掛斷電話。您的設備將撥打其他傳真設備，隨後該設備將列印您的傳真訊息。

## 變更傳真轉傳號碼

您可以使用其他按鍵式電話或傳真設備變更您的傳真轉傳號碼的預設設定。

- 1 撥打您的傳真號碼。
- 2 當您的設備應答來電時，立即輸入您的遠端存取代碼 (3 位數後加\*)。如果您聽到一次長長的嘩嘩聲，本設備已接收到傳真訊息。
- 3 如果您聽到兩聲短促的嘩嘩聲，請按數字鍵 **9 5 4**。
- 4 請稍後直到聽到長長的嘩嘩聲，然後使用撥號盤輸入您想將傳真訊息發送到的遠端傳真設備的號碼 (最多 20 位數字)，然後輸入 **##**。

### 註釋

撥打號碼時，您不能使用 \* 鍵和 # 鍵。但是，如果您想暫停，請按 # 鍵。

- 5 完成操作後，請按數字鍵 **9 0** 以停止遠端存取。
- 6 聽到設備發出嘩嘩聲後，掛斷電話。

## 其他接收操作

### 縮印接收的傳真

如果您選擇開，設備會自動縮小接收的每頁傳真，以符合 A4、Letter 或 Legal 尺寸的紙張。設備會根據傳真頁面尺寸和您的紙張尺寸設定來計算縮小比例。(請參閱基本使用說明書第 2 章中的 *Paper Size* (紙張尺寸) )。

- 1 按功能鍵。
- 2 按 ▲ 或 ▼ 鍵選擇傳真。  
按確定鍵。
- 3 按 ▲ 或 ▼ 鍵選擇設定接收。  
按確定鍵。
- 4 按 ▲ 或 ▼ 鍵選擇自動縮小。
- 5 按 ◀ 或 ▶ 鍵選擇開 (或關)。  
按確定鍵。
- 6 按停止 / 退出鍵。

## 查詢概述

透過查詢功能，您可以設定本設備，以便其他人能夠查詢接收您的傳真，不過傳真接收方需要支付此次傳真的費用。您也可以撥打至其他傳真設備並查詢接收傳真，而此時您需要支付此次傳真的費用。僅當雙方設備均設定查詢功能時，查詢功能方可使用。某些傳真設備不支援查詢功能。

### 查詢接收

透過查詢接收功能，您可以撥打至其他設備以接收傳真。

### 設定查詢接收

- 1 按  (傳真) 鍵。
- 2 按 ▲ 或 ▼ 鍵選擇查詢接收。
- 3 按 ◀ 或 ▶ 鍵選擇標準。  
按確定鍵。
- 4 輸入您正在查詢的傳真號碼。
- 5 按黑白啟動或彩色啟動鍵。

### 設定使用安全密碼查詢接收

透過安全查詢功能，您可以限制設定用於查詢的文件接收方。

安全查詢功能僅適用於 Brother 傳真設備。如果您想從設定有安全查詢功能的 Brother 設備接收傳真，則必須輸入安全密碼。

- 1 按  (傳真) 鍵。
- 2 按 ▲ 或 ▼ 鍵選擇查詢接收。
- 3 按 ◀ 或 ▶ 鍵選擇安全。  
按確定鍵。

- 4 輸入一個 4 位數的安全密碼。  
此密碼為您正在查詢的傳真設備的安全密碼。  
按**確定**鍵。
- 5 輸入您正在查詢的傳真號碼。
- 6 按**黑白啟動**或**彩色啟動**鍵。

## 設定定時查詢接收

透過定時查詢功能，您可以設定本設備，以便稍後再開始查詢接收。您僅可以設定一項定時查詢操作。

- 1 按  (傳真) 鍵。
- 2 按 ▲ 或 ▼ 鍵選擇查詢接收。
- 3 按 ◀ 或 ▶ 鍵選擇定時器。  
按**確定**鍵。
- 4 輸入您想開始查詢的時間 (24 小時制)。  
例如，輸入 21:45，表示 9:45 PM。  
按**確定**鍵。
- 5 輸入您正在查詢的傳真號碼。
- 6 按**黑白啟動**或**彩色啟動**鍵。  
設備將在您輸入的時間撥打查詢電話。

## 連續查詢 (僅適用於黑白傳真)

透過連續查詢功能，您只需執行一項操作即可向多台傳真設備查詢文件。

- 1 按  (傳真) 鍵。
- 2 按 ▲ 或 ▼ 鍵選擇查詢接收。
- 3 按 ◀ 或 ▶ 鍵選擇標準、安全或定時器。  
按**確定**鍵。

- 4 執行以下操作之一：
  - 如果您選擇標準，請按**確定**鍵，然後轉到步驟 5。
  - 如果您選擇安全，請按**確定**鍵，然後輸入一個 4 位數號碼。  
按**確定**鍵，然後轉到步驟 5。
  - 如果您選擇定時器，請按**確定**鍵，然後輸入您想開始查詢的時間 (24 小時制)。  
按**確定**鍵，然後轉到步驟 5。
- 5 按 ▲ 或 ▼ 鍵選擇多址發送。  
按**確定**鍵。
- 6 執行以下操作之一：
  - 按 ▲ 或 ▼ 鍵選擇新增號碼，然後使用撥號盤輸入號碼。  
按**確定**鍵。
  - 按 ▲ 或 ▼ 鍵選擇速撥，然後按**確定**鍵。按 ▲ 或 ▼ 鍵選擇字母順序或數字順序，然後按**確定**鍵。按 ▲ 或 ▼ 鍵選擇一個號碼，然後按**確定**鍵。
- 7 重複執行步驟 6 輸入所有傳真號碼後，請按 ▲ 或 ▼ 鍵選擇完成。  
按**確定**鍵。
- 8 按**黑白啟動**鍵。  
設備將依次向各號碼或群組查詢文件。

當設備正在撥號時，請按**停止 / 退出**鍵以取消查詢進程。

有關取消所有連續查詢接收工作的詳細資訊，請參閱第 10 頁上的 **查看並取消等待中的工作**。

## 其他撥號操作

### 組合快速撥號號碼

撥打電話時，您可能想選擇特定的長途電話營運商。視乎時間和接電話一方所處區域，費用可能會有所不同。您可以將長途電話營運商的存取代碼和信用卡號碼儲存為速撥號碼，從而充分利用低價優勢。透過將長撥號序列分開並設定為獨立的速撥號碼組合，您可以儲存這些長撥號序列。您甚至可以在組合中添加使用撥號盤手動撥打的號碼。(請參閱*基本使用說明書第7章*中的 *Storing Speed Dial numbers* (儲存速撥號碼)。

例如，速撥：03 位置儲存了“555”，而速撥：02 位置儲存了“7000”，便可以透過依次按以下按鍵撥打“555-7000”：

- 1 按  (速撥) 鍵。
- 2 按 ▲ 或 ▼ 鍵選擇搜尋。  
按確定鍵。
- 3 輸入 03。
- 4 按 ▲ 或 ▼ 鍵選擇速撥。  
按確定鍵。
- 5 按 ▲ 或 ▼ 鍵選擇搜尋。  
按確定鍵。
- 6 輸入 02。
- 7 按黑白啟動或彩色啟動鍵。  
您將撥出“555-7000”。

若要暫時變更號碼，您可以使用撥號盤手動替換部分數字。例如，若要將上述號碼變更為 555-7001，您可以按  (速撥) 鍵，選擇搜尋，然後在撥號盤上按數字鍵 03，然後按數字鍵 7001。

### 註釋

如果您在撥號序列中必須等待另一個撥號音頻或訊號，請按重撥 / 暫停鍵在號碼中建立暫停。每按一次鍵就會新增 3.5 秒的延遲。

## 儲存號碼的其他方法

### 將撥出電話號碼儲存為速撥號碼

您也可以將撥出電話歷史記錄中的號碼儲存為速撥號碼。

- 1 按**重撥 / 暫停**鍵。  
您也可以按  (**傳真**) 鍵選擇撥出記錄。
- 2 按▲或▼鍵選擇您想儲存的名稱或號碼。  
按**確定**鍵。
- 3 按▲或▼鍵選擇新增快速撥號。  
按**確定**鍵。
- 4 按▲或▼鍵選擇您想將號碼儲存到的 2 位數速撥位置。  
按**確定**鍵。
- 5 執行以下操作之一：
  - 使用撥號盤輸入名稱 (最多 16 位字元)。  
按**確定**鍵。  
(有關輸入字母的說明資訊，請參閱**基本使用說明書附錄 C**中的 *Entering Text* (輸入文字) )。
  - 若要儲存無名稱的號碼，請按**確定**鍵。
- 6 按**確定**鍵確認傳真或電話號碼。
- 7 執行以下操作之一：
  - 輸入其他傳真或電話號碼 (最多 20 位數字)。  
按**確定**鍵。
  - 如果您不想儲存其他速撥號碼，請按**確定**鍵。

- 8 按▲或▼鍵選擇完成。  
按**確定**鍵。

- 9 按**停止 / 退出**鍵。

### 將來電顯示記錄中的號碼儲存為速撥號碼

如果您在電話公司登記了來電顯示服務，您也可以將來電顯示記錄中的號碼儲存為速撥號碼。(請參閱**基本使用說明書第 6 章**中的 *Caller ID* (來電顯示) )。

- 1 按**重撥 / 暫停**鍵，然後按 \* 鍵。  
您也可以按  (**傳真**) 鍵選擇來電顯示記錄。
- 2 按▲或▼鍵選擇您想儲存的號碼。  
按**確定**鍵。
- 3 按▲或▼鍵選擇新增快速撥號。  
按**確定**鍵。
- 4 按▲或▼鍵選擇您想將號碼儲存到的 2 位數速撥位置。  
按**確定**鍵。
- 5 執行以下操作之一：
  - 使用撥號盤輸入名稱 (最多 16 位字元)。  
按**確定**鍵。  
(有關輸入字母的說明資訊，請參閱**基本使用說明書附錄 C**中的 *Entering Text* (輸入文字) )。
  - 若要儲存無名稱的號碼，請按**確定**鍵。
- 6 按**確定**鍵確認傳真或電話號碼。

- 7 執行以下操作之一：
  - 輸入其他傳真或電話號碼（最多 20 位數字）。  
按**確定**鍵。
  - 如果您不想儲存其他速撥號碼，請按**確定**鍵。
- 8 按 ▲ 或 ▼ 鍵選擇完成。按**確定**鍵。
- 9 按**停止 / 退出**鍵。

## 設定多址發送群組

透過儲存在速撥位置上的群組，您只需依次按  (速撥) 鍵，選擇搜尋，按**確定**鍵，輸入兩位數位置，按**黑白啟動**鍵，即可將同一條傳真訊息發送到多個傳真號碼。

首先，您需要將各傳真號碼儲存到速撥位置。然後，您便可以將它們加入群組。每個群組佔用一個速撥位置。您最多可以設定六個小群組，或者設定一個最多可包含 198 個號碼的大群組。

(請參閱第 8 頁上的 *多址發送 (僅適用於黑白傳真)* 和 *基本使用說明書第 7 章中的 Storing Speed Dial numbers (儲存速撥號碼)*。)

- 1 按  (速撥) 鍵。
- 2 按 ▲ 或 ▼ 鍵選擇設定群組撥號。  
按**確定**鍵。
- 3 按 ▲ 或 ▼ 鍵選擇 GROUP1、GROUP2、GROUP3、GROUP4、GROUP5 或 GROUP6 用作將用於儲存傳真號碼的群組名稱。  
按**確定**鍵。

- 4 按 ▲ 或 ▼ 鍵選擇您想添加到群組中的兩位數速撥號位置。  
按**確定**鍵。
- 5 按 ▲ 或 ▼ 鍵選擇新增號碼。  
按**確定**鍵。
- 6 若要將號碼添加到群組中，請按 ▲ 或 ▼ 鍵選擇字母順序或數字順序，然後按**確定**鍵。按 ▲ 或 ▼ 鍵選擇一個號碼，然後按**確定**鍵。
- 7 執行以下操作之一：
  - 若要將其他號碼添加到群組，請重複執行步驟 5 至 6。
  - 如果您已完成將號碼添加到群組，請按 ▲ 或 ▼ 鍵選擇完成。  
按**確定**鍵。
- 8 執行以下操作之一：
  - 若要儲存其他多址發送群組，請重複執行步驟 3 至 7。
  - 若要結束儲存多址發送群組，請按**停止 / 退出**鍵。

### 註釋

您可以輕鬆列印一份速撥號碼清單。群組欄中會標示出群組中的所有號碼。(請參閱第 27 頁上的 *報告*。)

## 變更群組名稱

- 1 按  (速撥) 鍵。
- 2 按 ▲ 或 ▼ 鍵選擇設定群組撥號。  
按**確定**鍵。

- 3 按 ▲ 或 ▼ 鍵選擇您想變更的群組名稱。  
按**確定**鍵。
- 4 按 ▲ 或 ▼ 鍵選擇變更群組名稱。  
按**確定**鍵。



#### 註釋

如何變更儲存的名稱或號碼：

若要變更某個字元，請使用 ◀ 或 ▶ 鍵將游標移到需要變更的字元下方，然後按**清除**鍵。重新輸入字元。

- 5 使用撥號盤輸入新名稱（最多 16 位字元）。  
按**確定**鍵。  
(請參閱*基本使用說明書附錄 C* 中的 *Entering Text (輸入文字)*。例如，輸入 NEW CLIENTS (新客戶) )
- 6 按 ▲ 或 ▼ 鍵選擇完成。  
按**確定**鍵。
- 7 按**停止 / 退出**鍵。

## 刪除群組

- 1 按 (速撥) 鍵。
- 2 按 ▲ 或 ▼ 鍵選擇設定群組撥號。  
按**確定**鍵。
- 3 按 ▲ 或 ▼ 鍵選擇您想刪除的群組。  
按**確定**鍵。
- 4 按 ▲ 或 ▼ 鍵選擇刪除。  
按**確定**鍵。  
按數字鍵 **1** 確認。
- 5 按**停止 / 退出**鍵。

## 刪除群組中的號碼

- 1 按 (速撥) 鍵。
- 2 按 ▲ 或 ▼ 鍵選擇設定群組撥號。  
按**確定**鍵。
- 3 按 ▲ 或 ▼ 鍵選擇您想變更的群組。  
按**確定**鍵。
- 4 按 ▲ 或 ▼ 鍵選擇您想刪除的號碼。  
按**確定**鍵。  
按數字鍵 **1** 確認。
- 5 按 ▲ 或 ▼ 鍵選擇完成。  
按**確定**鍵。
- 6 按**停止 / 退出**鍵。

## 傳真報告

您需要使用功能按鍵設定傳輸驗證報告和日誌週期。

### 傳輸驗證報告

您可以使用傳輸驗證報告來證明您發送了傳真。(有關設定所需報告類型的詳細資訊，請參閱*基本使用說明書*第4章中的*Transmission Verification Report* (傳輸驗證報告)。

### 傳真日誌 (傳真記錄報告)

您可以設定設備按特定間隔 (每 50 份傳真，每 6、12 或 24 小時，每 2 或 7 天) 列印傳真日誌。即使此間隔設定為關，您仍可以遵循第 27 頁上的*如何列印報告*的步驟列印報告。出廠設定為每 50 份傳真。

- 1 按功能鍵。
- 2 按▲或▼鍵選擇傳真。  
按確定鍵。
- 3 按▲或▼鍵選擇報告設定。  
按確定鍵。
- 4 按▲或▼鍵選擇日誌週期。

- 5 按◀或▶鍵選擇所需間隔。  
按確定鍵。  
如果您選擇每 50 份傳真，請轉到步驟 8。

#### ■ 6、12、24 小時、2 或 7 天

設備將在選定時間列印報告，然後刪除記憶體中的所有工作。如果設備記憶體中儲存的工作在設定時間到達前已滿 200 個，設備將提前列印日誌並刪除記憶體中的所有工作。如果您想在預設時間到達前額外列印一份報告，您可以列印報告而不刪除記憶體中的工作。

#### ■ 每 50 份傳真

當儲存的工作數量達到 50 個時，設備將列印日誌。

- 6 輸入 24 小時制的列印開始時間。  
按確定鍵。  
(例如：輸入 19:45，表示 7:45 PM。)
- 7 如果您選擇每 7 天，液晶螢幕上會顯示訊息提示您選擇七天倒數計時的第一天。
- 8 按停止 / 退出鍵。



## 報告

您可以列印以下報告：

- 傳輸驗證  
列印您上次發送的傳真傳輸驗證報告。
- 說明選單  
說明如何對您的設備進程式設計。
- 速撥  
列出儲存在速撥記憶體中的名稱和號碼 (按字母或數字順序)。
- 傳真日誌  
列出上次接收和發送傳真的相關資訊。(TX：發送。)(RX：接收。)
- 用戶設定  
列出您目前的設定。
- 網路設置  
列出您的網路設定。
- WLAN 報表  
列印無線區域網路連接報告。
- 來電顯示記錄  
列出接收的最後 30 通傳真和電話的來電顯示資訊 (如適用)。

## 如何列印報告

- 1 按功能鍵。
- 2 按 ▲ 或 ▼ 鍵選擇列印報告。  
按確定鍵。
- 3 按 ▲ 或 ▼ 鍵選擇您需要的報告。  
按確定鍵。
- 4 (僅適用於速撥) 請按 ▲ 或 ▼ 鍵選擇字母順序或數字順序。  
按確定鍵。
- 5 按黑白啟動鍵。
- 6 按停止 / 退出鍵。

## 複印設定

您可以為多份複印暫時變更複印設定。列印完成一分鐘後，或者如果模式計時器將設備恢復到傳真模式，設備會自動恢復其預設設定。(請參閱第 3 頁上的 *模式計時器*。)

若要變更設定，請按**複印**鍵，然後按▲或▼鍵滾動顯示複印設定。加亮顯示所需設定時，請按**確定**鍵。

如果您已完成選項設定，請按**黑白啟動**或**彩色啟動**鍵。



### 註釋

您可以儲存最常用的設定，只需將其設置為預設設定即可。在您再次變更設定前，這些設定會一直保持不變。(請參閱第 34 頁上的 *將變更設定為新預設值*。)

## 停止複印

若要停止複印，請按**停止 / 退出**鍵。

## 變更複印速度和品質

您可以從一系列速度和品質設定中選擇所需設定。出廠設定為正常。

### ■ 快速

此模式的複印速度高，墨水耗用量少，所需時間較短，用於複印待校對的文件或大容量文件，或者用於進行多份複印。

### ■ 正常

進行普通列印時，建議使用此模式。此模式的複印速度較高，複印品質也較好。

### ■ 最佳

此模式用於複印如照片之類的精確影像，其複印解析度最佳，而複印速度也最低。

- 1 按 (複印) 鍵。
- 2 放入您的文件。
- 3 輸入您需要的副本數量。
- 4 按▲或▼鍵選擇品質。
- 5 按◀或▶鍵選擇快速、正常或最佳。按**確定**鍵。
- 6 如果您不想變更其他設定，請按**黑白啟動**或**彩色啟動**鍵。

## 放大或縮小複印影像

您可以選擇放大或縮小的比例。如果您選擇符合頁面，設備會自動調整尺寸以符合您設定的紙張尺寸。

- 1 按 (複印) 鍵。
- 2 放入您的文件。
- 3 輸入您需要的副本數量。
- 4 按▲或▼鍵選擇放大 / 縮小。
- 5 按◀或▶鍵選擇 100%、放大、縮小、符合頁面或自訂 (25-400%)。

## 6 執行以下操作之一：

- 如果您選擇放大或縮小，請按**確定**鍵，然後按◀或▶鍵選擇您需要的放大或縮小比例。按**確定**鍵。
- 如果您選擇自訂 (25-400%)，請按**確定**鍵，然後輸入放大或縮小比例，數值範圍為 25% ~ 400%。按**確定**鍵。
- 如果您選擇 100% 或符合頁面，請轉到步驟 7。

198%	10x15cm→A4
186%	10x15cm→LTR
142%	A5→A4
100%	
97%	LTR→A4
93%	A4→LTR
83%	LGL→A4
69%	A4→A5
47%	A4→10x15cm
符合頁面	
自訂 (25-400%)	

## 7 如果您不想變更其他設定，請按**黑白啟動**或**彩色啟動**鍵。

### 註釋

- 版面配置選項不能與放大 / 縮小選項同時使用。
- 版面配置、書本複印、排序和浮水印複印選項不能與符合頁面選項同時使用。
- 當掃描器玻璃上的文件歪斜超過 3 度時，無法正常使用符合頁面選項。將文件正面朝下放在掃描器玻璃的左上角，對準左側和上端的文件指示線。
- 使用自動進稿器時，符合頁面選項不可用。

## N 合 1 複印或海報製作 (版面配置)

透過 N 合 1 複印功能，您可以將兩頁或四頁文件複印在一張紙上，從而有效地節約紙張。

您也可以製作海報。當您使用海報功能時，設備會先將文件分成幾個部分，然後再將各部分放大，以便您將它們合併成海報。如果您想列印海報，請使用掃描器玻璃。

### 重要事項

- 確保紙張尺寸設定為 A4 或 Letter。
- 使用 N 合 1 複印和海報功能時，放大 / 縮小設定不可用。
- 如果您正在複印色彩多樣的文件，N 合 1 複印功能不可用。
- (縱向) 表示縱向，(橫向) 表示橫向。
- 每次僅可以製作一張海報。

### 註釋

版面配置選項不能與浮水印複印、書本複印、排序、省墨模式和放大 / 縮小選項同時使用。

- 1 按  (複印) 鍵。
- 2 放入您的文件。
- 3 輸入您需要的副本數量。
- 4 按▲或▼鍵選擇版面配置。
- 5 按◀或▶鍵選擇關 (1 合 1)、2 合 1 (縱向)、2 合 1 (橫向)、4 合 1 (縱向)、4 合 1 (橫向) 或海報 (3 × 3)。按**確定**鍵。

- 6 如果您不想變更其他設定，請按**黑白啟動**或**彩色啟動**鍵掃描此頁。如果您已將文件放入自動進稿器或正在製作海報，設備會掃描文件並開始列印。

如果您正在使用掃描器玻璃，請轉到步驟 7。

- 7 待設備掃描目前頁面後，按數字鍵 **1** 掃描下一頁。
- 8 將下一頁放在掃描器玻璃上。按**確定**鍵。
- 9 重複執行步驟 7 和 8 完成所有頁面掃描。
- 10 掃描全部頁面後，按數字鍵 **2** 結束操作。

### 註釋

如果您已選擇照片紙作為 N 合 1 複印的紙張類型，設備將如同選擇了普通紙般列印影像。

請按下圖所示方向將文件正面朝下放置：

#### ■ 2 合 1 (縱向)



#### ■ 2 合 1 (橫向)

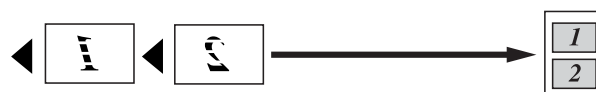

#### ■ 4 合 1 (縱向)



#### ■ 4 合 1 (橫向)

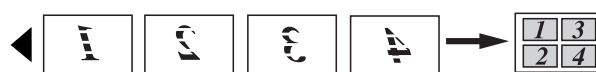

#### ■ 海報 (3 x 3)

您可以製作尺寸與海報相當的照片副本。

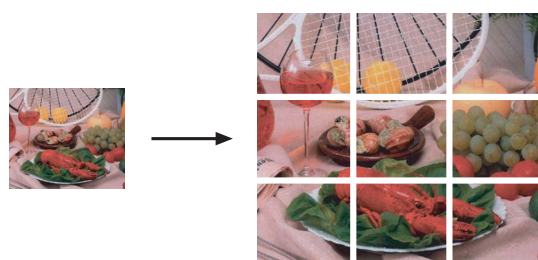

## 使用自動進稿器排序

您可以對多份副本進行排序，將頁面排序為 321、321、321 等。

- 1 按  (複印) 鍵。
- 2 放入您的文件。
- 3 輸入您需要的副本數量。
- 4 按 ▲ 或 ▼ 鍵選擇堆疊 / 排序。
- 5 按 ◀ 或 ▶ 鍵選擇排序。  
按確定鍵。
- 6 如果您不想變更其他設定，請按黑白啟動或彩色啟動鍵。

### 註釋

符合頁面、版面配置和書本複印選項不能與排序選項同時使用。

## 調整濃度

透過調整複印濃度，您可以使副本變暗或變亮。

- 1 按  (複印) 鍵。
- 2 放入您的文件。
- 3 輸入您需要的副本數量。
- 4 按 ▲ 或 ▼ 鍵選擇濃度。
- 5 按 ◀ 鍵增加副本的亮度，或者按 ▶ 鍵降低副本的亮度。  
按確定鍵。
- 6 如果您不想變更其他設定，請按黑白啟動或彩色啟動鍵。

## 省墨模式

使用省墨模式可節約墨水用量。如下圖所示，省墨模式下設備列印的色彩較淺，並突顯影像的輪廓。

視乎所列印的文件類型，節約的墨水用量會有所不同。

省墨模式：關

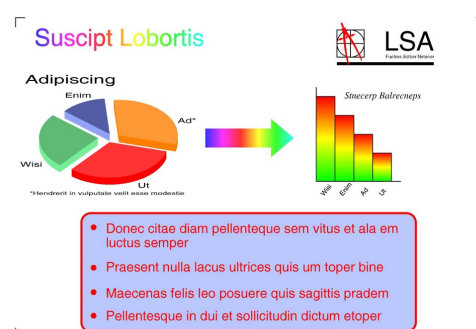

省墨模式：開

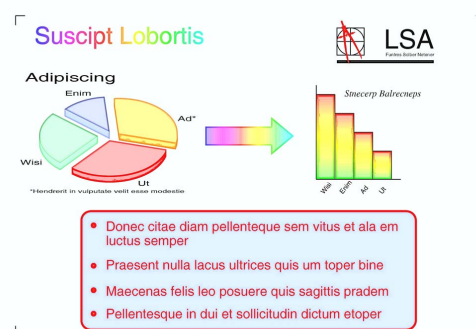

- 1 按  (複印) 鍵。
- 2 放入您的文件。
- 3 輸入您需要的副本數量。
- 4 按 ▲ 或 ▼ 鍵選擇省墨模式。
- 5 按 ◀ 或 ▶ 鍵選擇開 (或關)。  
按確定鍵。

- 6 如果您不想變更其他設定，請按**黑白啟動**或**彩色啟動**鍵。

#### 註釋

- 浮水印複印、書本複印和版面配置選項不能與省墨模式選項同時使用。
- 省墨模式可能會使您的列印輸出與您的原稿有所不同。
- Reallusion 公司  開發的技術支援省墨模式功能。

## 書本複印

使用掃描器玻璃進行書本複印時，可修正黑色邊框並調整歪斜。本設備可以自動修正資料，您也可以手動進行特定修正。

- 1 按  (複印) 鍵。
- 2 放入您的文件。
- 3 輸入您需要的副本數量。
- 4 按 ▲ 或 ▼ 鍵選擇書本複印。
- 5 執行以下操作之一：
  - 如果您想手動修正資料，請按 ◀ 或 ▶ 鍵選擇開 (預覽)。  
按**黑白啟動**或**彩色啟動**鍵，然後轉到步驟 6。
  - 如果您想讓設備自動修正資料，請按 ◀ 或 ▶ 鍵選擇開，然後轉到步驟 7。
- 6 使用 # 或 \* 鍵調整歪斜的資料。使用 ▲ 或 ▼ 鍵消除陰影。
- 7 如果您已完成修正，請按**黑白啟動**或**彩色啟動**鍵。

#### 註釋

- 書本複印選項不能與版面配置、排序、省墨模式、符合頁面和浮水印複印選項同時使用。
- Reallusion 公司  開發的技術支援書本複印功能。

## 浮水印複印

您可以將標識或文字作為浮水印列印到您的文件中。您可以使用模板資料作為浮水印，也可以使用媒體卡或 USB 快閃儲存器中的資料或者掃描的資料作為浮水印。

### 註釋

- 符合頁面、版面配置、省墨模式和書本複印選項不能與浮水印複印選項同時使用。
- Reallusion 公司  開發的技術支援浮水印複印功能。

## 使用模板

- 1 按  (複印) 鍵。
- 2 放入您的文件。
- 3 輸入您需要的副本數量。
- 4 按 ▲ 或 ▼ 鍵選擇浮水印複印。按**確定**鍵。
- 5 按 ◀ 或 ▶ 鍵選擇開。
- 6 按 ▲ 或 ▼ 鍵選擇目前設定。按**確定**鍵。
- 7 按 ▲ 或 ▼ 鍵選擇模板。按**確定**鍵。
- 8 變更液晶螢幕上所顯示選項的設定 (如有需要)。
- 9 如果您不想變更其他設定，請按**黑白啟動**或**彩色啟動**鍵。

## 使用媒體卡或 USB 快閃儲存器資料

- 1 按  (複印) 鍵。
- 2 放入您的文件。
- 3 輸入您需要的副本數量。
- 4 按 ▲ 或 ▼ 鍵選擇浮水印複印。按**確定**鍵。
- 5 按 ◀ 或 ▶ 鍵選擇開。
- 6 按 ▲ 或 ▼ 鍵選擇目前設定。按**確定**鍵。
- 7 插入媒體卡或 USB 快閃儲存器。按 ▲ 或 ▼ 鍵選擇媒體。
- 8 按**確定**鍵，然後按 ◀ 或 ▶ 鍵選擇您想用作浮水印的資料。
- 9 按**確定**鍵，然後變更液晶螢幕上所顯示選項的其他設定。
- 10 如果您不想變更其他設定，請按**黑白啟動**或**彩色啟動**鍵。

### 重要事項

當**圖像處理**燈不斷閃爍時，切勿移除記憶卡或 USB 快閃儲存器，以免損壞記憶卡，USB 快閃儲存器或其中的資料。

## 將掃描的紙質文件用作浮水印

- 1 按  (複印) 鍵。
- 2 輸入您需要的副本數量。
- 3 按 ▲ 或 ▼ 鍵選擇浮水印複印。  
按確定鍵。
- 4 按 ◀ 或 ▶ 鍵選擇開。
- 5 按 ▲ 或 ▼ 鍵選擇目前設定。  
按確定鍵。
- 6 按 ▲ 或 ▼ 鍵選擇掃描。按確定鍵，  
然後將您想用作浮水印的頁面放在掃描器玻璃上。
- 7 按黑白啟動或彩色啟動鍵。
- 8 取出您掃描的浮水印文件，然後  
放入您想複印的文件。
- 9 按 ◀ 或 ▶ 鍵變更浮水印的透明度。  
按確定鍵。
- 10 如果您不想變更其他設定，請按  
黑白啟動或彩色啟動鍵。



### 註釋

無法放大或縮小掃描的浮水印。

## 將變更設定為新預設值

您可以儲存最常用的複印設定 (品質、放大 / 縮小、濃度、省墨模式和版面配置)，只需將其設置為預設設定即可。在您再次變更設定前，這些設定會一直保持不變。

- 1 按  (複印) 鍵。
- 2 按 ▲ 或 ▼ 和 ◀ 或 ▶ 鍵選擇新設定。  
按確定鍵。  
重複執行此步驟變更各項設定。
- 3 變更最後一項設定後，按 ▲ 或 ▼ 鍵  
選擇設定新預設值。  
按確定鍵。
- 4 按數字鍵 1 選擇是。
- 5 按停止 / 退出鍵。

## 將所有設定恢復到出廠設定

您可以將已變更的複印設定 (品質、放大 / 縮小、濃度、省墨模式和版面配置) 恢復到出廠設定。

- 1 按  (複印) 鍵。
- 2 按 ▲ 或 ▼ 鍵選擇出廠設定。  
按確定鍵。
- 3 按數字鍵 1 選擇是。
- 4 按停止 / 退出鍵。



## PhotoCapture Center™ ( 影像擷取中心 ) 操作

### 記憶卡、USB 快閃儲存器和資料夾結構

您的設備兼容先進的數位相機影像檔案、記憶卡和 USB 快閃儲存器，但為了避免發生錯誤，請閱讀以下說明：

- 影像檔案的副檔名必須為 .JPG ( 無法識別 .JPEG、.TIF、.GIF 等其他影像檔案副檔名 )。
- 不使用電腦而列印 PhotoCapture Center™ ( 影像擷取中心 ) 中的資料時，必須與透過電腦執行的 PhotoCapture Center™ ( 影像擷取中心 ) 操作分開進行。( 不可以同時操作。)
- 本設備可以讀取記憶卡或 USB 快閃儲存器中最多 999 個檔案。
- 記憶卡中的 DPOF 檔案必須為有效的 DPOF 格式。( 請參閱第 41 頁上的 *DPOF 列印*。)

請注意以下事項：

- 當列印索引或影像時，即使有一個或多個影像已損壞，PhotoCapture Center™ ( 影像擷取中心 ) 仍然會列印全部有效影像，但不列印已損壞的影像。

#### ■ ( 記憶卡用戶 )

您的設備可以讀取使用數位相機格式化的記憶卡。

數位相機會在格式化記憶卡時，建立用於儲存影像資料副本的特殊資料夾。如果您需要使用電腦修改儲存在記憶卡中的影像資料，我們建議您不要修改由數位相機建立的資料夾結構。當您將新建或修改的影像檔案儲存到記憶卡時，我們也建議您將其儲存到數位相機所用的資料夾中。否則，設備可能無法讀取檔案或列印影像。

#### ■ (USB 快閃儲存器用戶)

本設備支援使用 Windows® 格式化的 USB 快閃儲存器。

## 電影列印

您可以列印儲存在記憶卡或 USB 快閃儲存器中的電影檔案的影像。

設備將根據時長自動將電影檔案分為 9 部分，並將它們排列成 3 行，以便您查看和列印場景。

### 註釋

- 您無法選擇特定電影場景。
- 您可以使用 AVI 或 MOV 電影檔案格式。但是，如果 AVI 檔案尺寸為 1 GB 或以上 ( 影片長度大約為 30 分鐘 ) 或者 MOV 檔案尺寸為 2 GB 或以上 ( 影片長度大約為 60 分鐘 )，則無法列印這些檔案。

## 列印影像

### 列印索引 (縮圖)

PhotoCapture Center™ (影像擷取中心) 會自行指定影像序號 (例如：1 號、2 號、3 號等)。



→ NO.1  
DEI.JPG      01.01.2009  
100KB

PhotoCapture Center™ (影像擷取中心) 使用這些序號識別各圖像。您可以列印縮圖頁面，列出記憶卡或 USB 快閃儲存器中的所有圖像。



#### 註釋

索引頁上僅列印由 8 位或以下字元組成的檔案名稱。

- 1 確保您已將記憶卡或 USB 快閃儲存器插入正確的插槽。  
按  (圖像處理) 鍵。
- 2 按 ▲ 或 ▼ 鍵選擇列印索引。  
按確定鍵。

- 3 按 ▲ 或 ▼ 鍵選擇配置格式。按 ◀ 或 ▶ 鍵選擇每行 6 個圖片或每行 5 個圖片。  
按確定鍵。

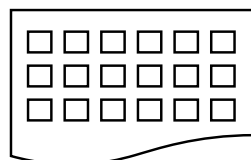

每行 6 個圖片

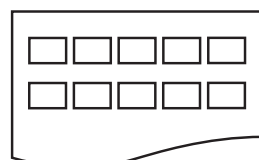

每行 5 個圖片

相較於每行 6 個圖片，每行 5 個圖片需要的列印時間較長，但列印品質也更佳。

- 4 執行以下操作之一：
  - 按 ▲ 或 ▼ 鍵選擇紙張類型，然後按 ◀ 或 ▶ 鍵選擇您正在使用的紙張類型：普通紙、噴墨專用紙、Brother BP71、Brother BP61 或其它相片紙。  
按確定鍵。
  - 按 ▲ 或 ▼ 鍵選擇紙張尺寸，然後按 ◀ 或 ▶ 鍵選擇您正在使用的紙張尺寸：A4 或 Letter。  
按確定鍵。
  - 如果您不想變更紙張設定，請轉到步驟 5。

- 5 按彩色啟動鍵開始列印。

### 列印照片

列印某個影像前，您必須先知道該影像的序號。

- 1 確保您已將記憶卡或 USB 快閃儲存器插入正確的插槽。  
按  (圖像處理) 鍵。
- 2 列印索引。(請參閱第 36 頁上的 *列印索引 (縮圖)*。)

- 3 按 ▲ 或 ▼ 鍵選擇列印照片。  
按**確定**鍵。
- 4 輸入您想列印的影像在索引頁面縮圖中的序號。  
按**確定**鍵。
- 5 重複執行步驟 4，直到您輸入完您想列印的所有影像序號。

#### 註釋

- 透過使用 \* 鍵輸入逗號或 # 鍵輸入連字符，您可以一次性輸入全部序號。例如，輸入 1、\*、3、\* 和 6 可以列印 1 號、3 號和 6 號影像；輸入 1、#、5 可以列印 1 ~ 5 號影像。
- 輸入需要列印的影像的序號時，您可以輸入最多 12 位字元（包括逗號）。

- 6 選擇影像序號後，再次按**確定**鍵。
- 7 使用撥號盤輸入您需要的副本數量。
- 8 執行以下操作之一：
  - 變更列印設定。（請參閱第 42 頁上的 *PhotoCapture Center*™（影像擷取中心）列印設定。）
  - 如果您不想變更任何設定，請按**彩色啟動**鍵開始列印。

## 列印所有照片

您可以列印您的記憶卡或 USB 快閃儲存器中的所有照片。

- 1 確保您已將記憶卡或 USB 快閃儲存器插入正確的插槽。  
按  (圖像處理) 鍵。
- 2 按 ▲ 或 ▼ 鍵選擇列印所有照片。  
按**確定**鍵。

- 3 使用撥號盤輸入您需要的副本數量。
- 4 執行以下操作之一：
  - 變更列印設定。（請參閱第 42 頁上的 *PhotoCapture Center*™（影像擷取中心）列印設定。）
  - 如果您不想變更任何設定，請按**彩色啟動**鍵開始列印。

## 增強照片效果

列印前，您可以編輯照片、增強照片效果並在液晶螢幕上預覽照片。

#### 註釋

- 每添加完一種照片效果，您可以透過按 \* 鍵放大影像。若要恢復原始尺寸，請再次按 \* 鍵。
- Reallusion 公司  開發的技術支援照片效果功能。

## 自動修正

自動修正功能適用於大部分照片。透過此功能，設備會自動確定最適合您照片的效果。

- 1 確保您已將記憶卡或 USB 快閃儲存器插入正確的插槽。  
按  (圖像處理) 鍵。
- 2 按 ▲ 或 ▼ 鍵選擇照片效果。  
按**確定**鍵。
- 3 按 ◀ 或 ▶ 鍵選擇您的照片。  
按**確定**鍵。
- 4 按 ▲ 或 ▼ 鍵選擇自動修正。  
按**確定**鍵。

## 註釋

- 如果液晶螢幕上顯示去除紅眼，請按 # 鍵嘗試去除照片中的紅眼。
- 按清除鍵取消效果。

- 5 按**確定**鍵，然後使用撥號盤輸入您需要的副本數量。
- 6 執行以下操作之一：
  - 按**確定**鍵，變更列印設定。(請參閱第 42 頁上的 *PhotoCapture Center™ (影像擷取中心) 列印設定*。)
  - 如果您不想變更任何設定，請按**彩色啟動**鍵開始列印。

## 增強膚色

增強膚色功能最適用於調整人像照片。透過此功能，可檢測照片中的人物膚色並調整影像。

- 1 確保您已將記憶卡或 USB 快閃儲存器插入正確的插槽。  
按  (圖像處理) 鍵。
- 2 按 ▲ 或 ▼ 鍵選擇照片效果。  
按**確定**鍵。
- 3 按 ◀ 或 ▶ 鍵選擇您的照片。  
按**確定**鍵。
- 4 按 ▲ 或 ▼ 鍵選擇增強膚色。  
按**確定**鍵。
- 5 執行以下操作之一：
  - 如果您不想變更任何設定，請按**確定**鍵。
  - 按 ▲ 或 ▼ 鍵手動調整效果等級。  
完成操作後，請按**確定**鍵。
- 6 使用撥號盤輸入您需要的副本數量。

- 7 執行以下操作之一：
  - 按**確定**鍵，變更列印設定。(請參閱第 42 頁上的 *PhotoCapture Center™ (影像擷取中心) 列印設定*。)
  - 如果您不想變更任何設定，請按**彩色啟動**鍵開始列印。

## 增強風景

增強風景功能最適用於調整風景照片。透過此功能，可以突出照片中的綠色和藍色區域，使風景更加清晰、逼真。

- 1 確保您已將記憶卡或 USB 快閃儲存器插入正確的插槽。  
按  (圖像處理) 鍵。
- 2 按 ▲ 或 ▼ 鍵選擇照片效果。  
按**確定**鍵。
- 3 按 ◀ 或 ▶ 鍵選擇您的照片。  
按**確定**鍵。
- 4 按 ▲ 或 ▼ 鍵選擇增強風景。  
按**確定**鍵。
- 5 執行以下操作之一：
  - 如果您不想變更任何設定，請按**確定**鍵。
  - 按 ▲ 或 ▼ 鍵手動調整效果等級。  
完成操作後，請按**確定**鍵。
- 6 使用撥號盤輸入您需要的副本數量。
- 7 執行以下操作之一：
  - 按**確定**鍵，變更列印設定。(請參閱第 42 頁上的 *PhotoCapture Center™ (影像擷取中心) 列印設定*。)
  - 如果您不想變更任何設定，請按**彩色啟動**鍵開始列印。

## 去除紅眼

透過此功能，設備會檢測照片中的眼睛並嘗試去除照片中的紅眼。



### 註釋

出現以下情況時可能無法去除紅眼：

- 照片中人像臉部比例過小。
- 人像臉部過於偏上、偏下、偏左或偏右。

- 1 確保您已將記憶卡或 USB 快閃儲存器插入正確的插槽。  
按  (圖像處理) 鍵。
- 2 按 ▲ 或 ▼ 鍵選擇照片效果。  
按**確定**鍵。
- 3 按 ◀ 或 ▶ 鍵選擇您的照片。  
按**確定**鍵。
- 4 按 ▲ 或 ▼ 鍵選擇去除紅眼。  
按**確定**鍵。
  - 去除紅眼成功後，顯示去除紅眼後的照片效果。已調整部分顯示在紅色方框內。
  - 去除紅眼失敗時，顯示無法檢測。  
按**確定**鍵。



### 註釋

按 # 鍵再次嘗試去除紅眼。

- 5 按**確定**鍵，然後使用撥號盤輸入您需要的副本數量。
- 6 執行以下操作之一：
  - 按**確定**鍵，變更列印設定。(請參閱第 42 頁上的 *PhotoCapture Center™* (影像擷取中心) 列印設定。)
  - 如果您不想變更任何設定，請按**彩色啟動**鍵開始列印。

## 黑白

透過此功能，您可以將您的照片轉化為黑白照片。

- 1 確保您已將記憶卡或 USB 快閃儲存器插入正確的插槽。  
按  (圖像處理) 鍵。
- 2 按 ▲ 或 ▼ 鍵選擇照片效果。  
按**確定**鍵。
- 3 按 ◀ 或 ▶ 鍵選擇您的照片。  
按**確定**鍵。
- 4 按 ▲ 或 ▼ 鍵選擇黑白。  
按**確定**鍵。
- 5 按**確定**鍵，然後使用撥號盤輸入您需要的副本數量。
- 6 執行以下操作之一：
  - 按**確定**鍵，變更列印設定。(請參閱第 42 頁上的 *PhotoCapture Center™* (影像擷取中心) 列印設定。)
  - 如果您不想變更任何設定，請按**彩色啟動**鍵開始列印。

## 棕色

透過此功能，您可以將照片的色彩轉化為棕色。

- 1 確保您已將記憶卡或 USB 快閃儲存器插入正確的插槽。  
按  (圖像處理) 鍵。
- 2 按 ▲ 或 ▼ 鍵選擇照片效果。  
按**確定**鍵。
- 3 按 ◀ 或 ▶ 鍵選擇您的照片。  
按**確定**鍵。
- 4 按 ▲ 或 ▼ 鍵選擇棕色。  
按**確定**鍵。
- 5 按**確定**鍵，然後使用撥號盤輸入您需要的副本數量。

- 6 執行以下操作之一：
  - 按**確定**鍵，變更列印設定。(請參閱第 42 頁上的 *PhotoCapture Center™* (影像擷取中心) 列印設定。)
  - 如果您不想變更任何設定，請按**彩色啟動**鍵開始列印。

## 按日期搜尋

您可以基於日期查找所需照片。

- 1 確保您已將記憶卡或 USB 快閃儲存器插入正確的插槽。  
按  (圖像處理) 鍵。
- 2 按 ▲ 或 ▼ 鍵選擇按日期搜尋。  
按**確定**鍵。
- 3 按 ▲ 或 ▼ 鍵選擇您想搜尋的開始日期。  
按**確定**鍵。
- 4 按 ◀ 或 ▶ 鍵選擇您的照片。

### 註釋

透過連續按 ◀ 或 ▶ 鍵，您可以查看其他日期的照片。按 ◀ 鍵查看較早的照片，按 ▶ 鍵查看較近期的照片。

- 5 使用撥號盤輸入您需要的副本數量。
- 6 重複執行步驟 4 和 5，直到選擇完所有照片。
- 7 選擇完所有照片後，執行以下操作之一：
  - 按**確定**鍵，變更列印設定。(請參閱第 42 頁上的 *PhotoCapture Center™* (影像擷取中心) 列印設定。)

- 如果您不想變更任何設定，請按**彩色啟動**鍵開始列印。

## 幻燈片播放

透過使用幻燈片播放功能，您可以在液晶螢幕上查看所有照片。在此操作過程中，您還可以選擇照片。

- 1 確保您已將記憶卡或 USB 快閃儲存器插入正確的插槽。  
按  (圖像處理) 鍵。
- 2 按 ▲ 或 ▼ 鍵選擇幻燈片播放。  
按**確定**鍵。
- 3 按**停止 / 退出**鍵結束幻燈片播放。

## 在幻燈片播放過程中列印照片

- 1 確保您已將記憶卡或 USB 快閃儲存器插入正確的插槽。  
按  (圖像處理) 鍵。
- 2 按 ▲ 或 ▼ 鍵選擇幻燈片播放。  
按**確定**鍵。
- 3 在幻燈片播放過程中，按**確定**鍵可停留在某個影像上。
- 4 使用撥號盤輸入您需要的副本數量。
- 5 執行以下操作之一：
  - 按**確定**鍵，變更列印設定。(請參閱第 42 頁上的 *PhotoCapture Center™* (影像擷取中心) 列印設定。)
  - 如果您不想變更任何設定，請按**彩色啟動**鍵開始列印。

## 裁剪

您可以裁剪照片並僅列印影像的一部分。

### 註釋

如果您的照片很小或者比例不規則，則可能無法裁剪該照片。液晶螢幕上將顯示影像太小。或影像太長。

- 1 確保您已將記憶卡或 USB 快閃儲存器插入正確的插槽。  
按  (圖像處理) 鍵。
- 2 按 ▲ 或 ▼ 鍵選擇裁剪。  
按確定鍵。
- 3 按 ◀ 或 ▶ 鍵選擇您的照片。  
按確定鍵。
- 4 調整您照片周圍的紅色方框。  
設備將列印紅色方框內的影像。
  - 按 \* 或 # 鍵放大或縮小方框。
  - 按各箭頭按鍵移動方框位置。
  - 按數字鍵 0 旋轉方框。
  - 完成方框設定調整後，按確定鍵。
- 5 使用撥號盤輸入您需要的副本數量。
- 6 執行以下操作之一：
  - 按確定鍵，變更列印設定。(請參閱第 42 頁上的 *PhotoCapture Center™* (影像擷取中心) 列印設定。)
  - 如果您不想變更任何設定，請按彩色啟動鍵開始列印。

## DPOF 列印

DPOF 表示 Digital Print Order Format (數碼列印命令格式)。

此標準由主要的數位相機製造商 (佳能公司、柯達公司、富士照相軟片股份有限公司、松下電器產業股份有限公司和索尼公司) 共同建立，旨在簡化數位相機影像的列印操作。

如果您的數位相機支援 DPOF 列印，您便可以在數位相機螢幕上選擇您想列印的影像和副本數量。

您只需將包含 DPOF 資訊的記憶卡插入設備，即可輕鬆地列印選定的影像。

- 1 確保您已將記憶卡插入正確的插槽。  
按  (圖像處理) 鍵。設備將在液晶螢幕上顯示提示以詢問您是否想使用 DPOF 設定。  
記憶卡中的 DPOF 檔案必須為有效的 DPOF 格式。
- 2 按數字鍵 1 選擇是。
- 3 執行以下操作之一：
  - 變更列印設定。(請參閱第 42 頁上的 *PhotoCapture Center™* (影像擷取中心) 列印設定。)
  - 如果您不想變更任何設定，請按彩色啟動鍵開始列印。

### 註釋

- 如果在相機上建立的列印指令已損壞，則可能會發生 DPOF 檔案錯誤。此時，請透過相機刪除並重新建立列印指令，以解決此問題。有關刪除或重新建立列印指令的說明，請瀏覽相機製造商的支援網站或參閱相機附帶的說明書。
- 您無法使用 DPOF 列印電影檔案。

## PhotoCapture Center™ ( 影像擷取中心 ) 列印設定

您可以暫時變更列印設定。

列印完成三分鐘後，或者如果模式計時器將設備恢復到傳真模式，設備會自動恢復其預設設定。(請參閱第 3 頁上的 *模式計時器*。)



### 註釋

您可以儲存最常用的列印設定，只需將其設置為預設設定即可。(請參閱第 44 頁上的 *將變更設定為新預設值*。)



### 1 列印數量

(對於查看照片、按日期搜尋、幻燈片播放)

您可以查看將要列印的照片總數。

(對於列印所有照片、列印照片、增強照片效果、裁剪)

您可以查看將要列印的各照片的副本數量。

(對於 DPOF 列印)

不顯示該資訊。

### 列印品質

- 1 按 ▲ 或 ▼ 鍵選擇列印品質。
- 2 按 ◀ 或 ▶ 鍵選擇正常或照片。  
按確定鍵。
- 3 如果您不想變更其他設定，請按彩色啟動鍵開始列印。

## 紙張選項

### 紙張類型

- 1 按 ▲ 或 ▼ 鍵選擇紙張類型。
- 2 按 ◀ 或 ▶ 鍵選擇您正在使用的紙張類型：普通紙、噴墨專用紙、Brother BP71、Brother BP61 或其它相片紙。  
按確定鍵。
- 3 如果您不想變更其他設定，請按彩色啟動鍵開始列印。

### 紙張與列印尺寸

- 1 按 ▲ 或 ▼ 鍵選擇紙張尺寸。
- 2 按 ◀ 或 ▶ 鍵選擇您正在使用的紙張尺寸：10x15cm、13x18cm、A4 或 Letter。  
按確定鍵。
- 3 如果您選擇 A4 或 Letter，請按 ▼ 鍵，然後按 ◀ 或 ▶ 鍵選擇列印尺寸。  
按確定鍵。

例如：A4 紙張的列印位置		
1 8 x 10cm	2 9 x 13cm	3 10 x 15cm
4 13 x 18cm	5 15 x 20cm	6 最大尺寸



- 如果您不想變更其他設定，請按**彩色啟動**鍵開始列印。

## 調整亮度、對比度和色彩

### 亮度

- 按▲或▼鍵選擇亮度。
- 按◀鍵降低列印亮度，或者按▶鍵增加列印亮度。  
按**確定**鍵。
- 如果您不想變更其他設定，請按**彩色啟動**鍵開始列印。

### 對比度

您可以選擇對比度設定。增加對比度可以使影像更清晰，色彩更鮮明。

- 按▲或▼鍵選擇對比度。
- 按◀或▶鍵變更對比度。  
按**確定**鍵。
- 如果您不想變更其他設定，請按**彩色啟動**鍵開始列印。

### 色彩增強

您可以啟用色彩增強功能，以列印色彩更鮮明的影像。列印時間將稍微延長。

- 按▲或▼鍵選擇色彩增強。  
按**確定**鍵。
- 執行以下操作之一：
  - 如果您想自訂白平衡、清晰度或色彩濃度，請按◀或▶鍵選擇開，然後轉到步驟 ③。
  - 如果您不想自訂任何設定，請按◀或▶鍵選擇關。  
按**確定**鍵，然後轉到步驟 ⑥。

- 按▲或▼鍵選擇白平衡、清晰度或色彩濃度。
- 按◀或▶鍵調整設定等級。  
按**確定**鍵。
- 執行以下操作之一：
  - 如果您想自訂其他色彩增強設定，請按▲或▼鍵選擇其他選項。
  - 如果您想變更其他設定，請按▲或▼鍵選擇退出，然後按**確定**鍵。
- 如果您不想變更其他設定，請按**彩色啟動**鍵開始列印。



### 註釋

#### • 白平衡

此設定用於調整影像中白色區域的色調。光線的明暗，相機的設定等因素將會影響白色的效果。圖片的白色區域可能會略帶粉紅色，黃色或其他顏色。透過調整白平衡，您可以修正上述不良效果，並將這些區域恢復到純白色。

#### • 清晰度

此設定用於增強影像的細節表現效果，類似於相機上的微調對焦。如果影像對焦不準確而您無法看清圖像的精緻細節，請調整清晰度。

#### • 色彩濃度

此設定用於增加或減少影像的色彩總量，以提高已褪色或殘舊圖片的列印品質。

## 裁剪

如果您的照片太長或太寬而不符合選定版面配置的可用空間，設備會自動裁剪掉部分影像。

出廠設定為開。如果您想列印整個影像，請將此設定變更為關。當您將裁剪設定為關時，請同時將無邊列印設定為關。（請參閱第 44 頁上的 *無邊列印*。）

- 1 按 ▲ 或 ▼ 鍵選擇裁剪。
- 2 按 ◀ 或 ▶ 鍵選擇關（或開）。按確定鍵。
- 3 如果您不想變更其他設定，請按彩色啟動鍵開始列印。

裁剪：開

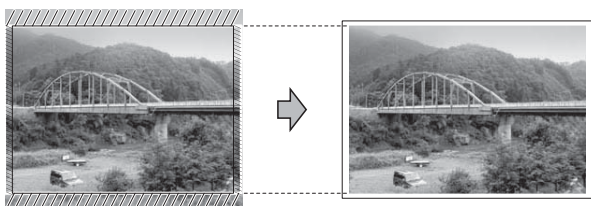

裁剪：關

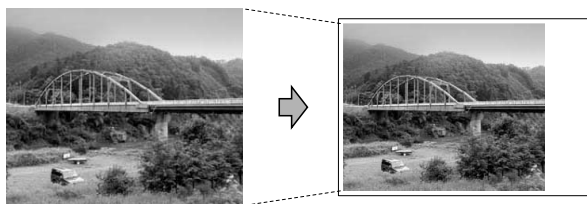

## 無邊列印

此功能將可列印區域擴展至整頁紙張。列印時間將稍微延長。

- 1 按 ▲ 或 ▼ 鍵選擇無邊列印。
- 2 按 ◀ 或 ▶ 鍵選擇關（或開）。按確定鍵。
- 3 如果您不想變更其他設定，請按彩色啟動鍵開始列印。

## 日期列印

如果您的照片資料中包含日期，您便可以列印該日期。日期將會列印在照片的右下角。如果資料中不包含日期資訊，則此功能不可用。

- 1 按 ▲ 或 ▼ 鍵選擇日期列印。
- 2 按 ◀ 或 ▶ 鍵選擇開（或關）。按確定鍵。
- 3 如果您不想變更其他設定，請按彩色啟動鍵開始列印。

### 註釋

- 若要使用日期列印功能，則必須關閉相機的 DPOF 設定。
- 此功能不適用於 AVI 或 MOV 電影檔案格式。

## 將變更設定為新預設值

您可以儲存最常用的列印設定，只需將其設置為預設設定即可。在您再次變更設定前，這些設定會一直保持不變。

- 1 按 ▲ 或 ▼ 和 ◀ 或 ▶ 鍵選擇新設定。按確定鍵。  
重複執行此步驟變更各項設定。
- 2 變更最後一項設定後，按 ▲ 或 ▼ 鍵選擇設定新預設值。按確定鍵。
- 3 按數字鍵 1 選擇是。
- 4 按停止 / 退出鍵。

## 將所有設定恢復到出廠設定

您可以將已變更的圖像處理設定 ( 列印品質、紙張類型、紙張尺寸、亮度、對比度、色彩增強、裁剪、無邊列印和日期列印 ) 恢復為出廠設定。

- 1 按 ▲ 或 ▼ 鍵選擇出廠設定。按確定鍵。
- 2 按數字鍵 1 選擇是。
- 3 按停止 / 退出鍵。

## 掃描到記憶卡或 USB 快閃儲存器

### 自動裁剪

您可以掃描多份掃描器玻璃中的原稿。儲存前，可以透過液晶螢幕預覽單個原稿。當您選擇自動裁剪時，設備將掃描每份原稿並建立獨立的檔案。例如，如果您在掃描器玻璃上放置三份原稿，設備將掃描並建立三個獨立的檔案。如果您想建立一份三頁的檔案，請在檔案類型中選擇 PDF 或 TIFF。

( 如果您選擇 JPEG，將為各原稿建立三份獨立的檔案。 )

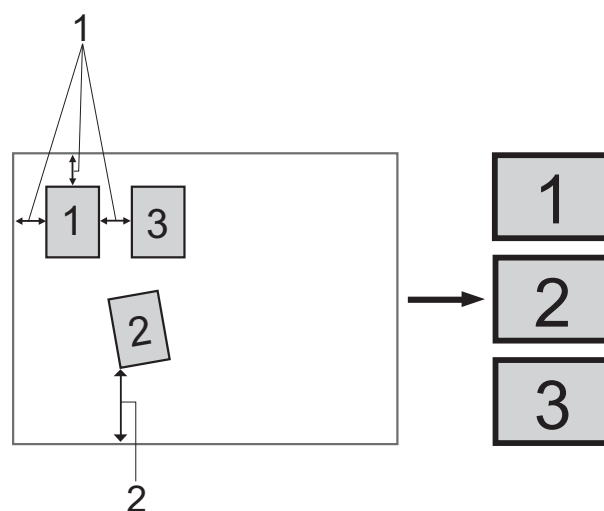

- 1 10 毫米或以上 ( 頂部、左側、右側 )
- 2 20 毫米或以上 ( 底部 )

#### 註釋

Reallusion 公司  開發的技術支援自動裁剪功能。

- 1 確保您已將記憶卡或 USB 快閃儲存器插入正確的插槽。
- 2 放入您的文件。

- 3 按  (掃描) 鍵。
- 4 按 ▲ 或 ▼ 鍵選擇掃描到媒體卡。  
按**確定**鍵。
- 5 按 ▲ 或 ▼ 鍵選擇自動裁剪。
- 6 按 ◀ 或 ▶ 鍵選擇開。  
按**確定**鍵。
- 7 如果您不想變更其他設定，請按**黑白啟動**或**彩色啟動**鍵開始掃描。
- 8 液晶螢幕上顯示已掃描原稿的數量。  
按**確定**鍵。
- 9 按 ◀ 或 ▶ 鍵預覽每份原稿資料。
- 10 按**確定**鍵儲存資料。

#### 註釋

- 自動裁剪功能適用於有四個角，並且每個角都是 90 度直角的原稿。如果有一個角不是直角，自動裁剪功能將無法檢測原稿。
- 如果您的原稿太長或太寬，則無法正常使用此功能。
- 必須將原稿放置在遠離掃描器玻璃邊緣的地方 (如下圖所示)。
- 各原稿之間必須相隔至少 10 毫米。
- 自動裁剪可調節掃描器玻璃上文件的歪斜，但是如果文件歪斜超過 10 度，此設定無效。
- 若要使用自動裁剪功能，則必須先清空自動進稿器。
- 視乎您的原稿尺寸，自動裁剪功能適用於最多 16 份原稿。

## 重要事項

當**圖像處理**燈不斷閃爍時，切勿移除記憶卡或 USB 快閃儲存器，以免損壞記憶卡，USB 快閃儲存器或其中的資料。

## 如何設定新預設值

您可以儲存最常用的掃描到媒體卡設定 (品質、檔案類型和自動裁剪)，只需將其設置為預設設定即可。在您再次變更設定前，這些設定會一直保持不變。

- 1 按  (掃描) 鍵。
- 2 按 ▲ 或 ▼ 鍵選擇掃描到媒體卡。  
按**確定**鍵。
- 3 按 ▲ 或 ▼ 鍵選擇設定新預設值。按**確定**鍵，然後按數字鍵 **1** 選擇是。
- 4 按**停止 / 退出**鍵。

## 如何恢復出廠設定

您可以將已變更的掃描到媒體卡設定 (品質、檔案類型和自動裁剪) 恢復到出廠設定。

- 1 按  (掃描) 鍵。
- 2 按 ▲ 或 ▼ 鍵選擇掃描到媒體卡。  
按**確定**鍵。
- 3 按 ▲ 或 ▼ 鍵選擇出廠設定。按**確定**鍵，然後按數字鍵 **1** 選擇是。
- 4 按**停止 / 退出**鍵。

## 直接列印 PictBridge 相機中的照片



您的 Brother 設備支援 PictBridge 標準，讓您能夠連接到任何 PictBridge 兼容數位相機並直接列印其中的照片。

如果您的相機採用 USB 大容量儲存標準，則無需透過 PictBridge 也可以列印數位相機中的照片。(請參閱第 49 頁上的 *直接列印數位相機中的照片(無 PictBridge)*。)

### PictBridge 要求

為了避免出錯，請注意以下事項：

- 必須使用合適的 USB 線連接本設備和數位相機。
- 影像檔案的副檔名必須為 .JPG (無法識別 .JPEG、.TIF、.GIF 等其他影像檔案副檔名)。
- 當使用 PictBridge 功能時，不能使用 PhotoCapture Center™ (影像擷取中心) 執行任何操作。
- PictBridge 不支援電影列印功能。

### 設定數位相機

請確保您的相機處於 PictBridge 模式。您的 PictBridge 兼容相機的液晶螢幕上可能會顯示以下 PictBridge 設定。

視乎您的相機規格，某些設定可能不可用。

相機選單項目	選項
紙張尺寸	A4、Letter、10 × 15 cm、印表機設定 (預設設定) <sup>2</sup>
紙張類型	普通紙、其它相片紙、噴墨專用紙、印表機設定 (預設設定) <sup>2</sup>
版面配置	無邊列印：開 無邊列印：關 印表機設定 (預設設定) <sup>2</sup>
DPOF 設定 <sup>1</sup>	-
列印品質	標準、精細、印表機設定 (預設設定) <sup>2</sup>
色彩增強	開、關、印表機設定 (預設設定) <sup>2</sup>
日期列印	開、關、印表機設定 (預設設定) <sup>2</sup>

<sup>1</sup> 更多詳細資訊，請參閱第 48 頁上的 *DPOF 列印*。

<sup>2</sup> 如果您的相機設定為使用印表機設定 (預設設定)，則設備將使用以下設定來列印您的照片。

設定	選項
紙張尺寸	10 × 15 cm
紙張類型	其它相片紙
版面配置	無邊列印：開
列印品質	照片
色彩增強	關閉
日期列印	關閉

- 如果您的相機沒有任何選單項目，設備也將使用這些設定列印照片。
- 每項設定的名稱及可用性視乎您的相機規格而定。

有關變更 PictBridge 設定的更多資訊，請參閱相機附帶的說明書。

## 列印影像



### 註釋

連接數位相機前，請移除設備上的所有記憶卡或 USB 快閃儲存器。

- 1 確保您的相機已關閉。使用 USB 線將您的相機連接到設備的 USB 傳輸介面 (1)。

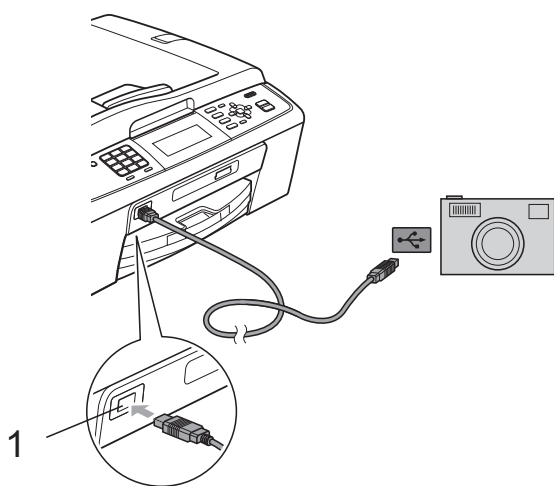

1 USB 傳輸介面

- 2 開啟相機。  
設備識別到相機後，液晶螢幕上會顯示已連接相機。
- 3 遵循相機上的提示，選擇您想列印的照片。  
當設備開始列印照片時，液晶螢幕上會顯示正在列印。

## ! 重要事項

為了避免設備損壞，請勿將數位相機或 USB 快閃儲存器以外的其他任何裝置連接到 USB 傳輸介面。

## DPOF 列印

DPOF 表示 Digital Print Order Format (數碼列印命令格式)。

此標準由主要的數位相機製造商 (佳能公司、柯達公司、富士照相軟片股份有限公司、松下電器產業股份有限公司和索尼公司) 共同建立，旨在簡化數位相機影像的列印操作。

如果您的數位相機支援 DPOF 列印，您便可以在數位相機螢幕上選擇您想列印的影像和副本數量。



### 註釋

如果在相機上建立的列印指令已損壞，則可能會發生 DPOF 檔案錯誤。此時，請透過相機刪除並重新建立列印指令，以解決此問題。有關刪除或重新建立列印指令的說明，請瀏覽相機製造商的支援網站或參閱相機附帶的說明書。

## 直接列印數位相機中的照片 (無 PictBridge)

如果您的相機支援 USB 大容量儲存標準，則可以在儲存模式下連接相機。透過此功能，您可以直接列印相機中的照片。

(如果您想在 PictBridge 模式下列印照片，請參閱第 47 頁上的 *直接列印 PictBridge 相機中的照片*。)



### 註釋

視乎數位相機的規格，名稱、可用性和具體操作可能會有所不同。有關如何從 PictBridge 模式切換到 USB 大容量儲存模式等資訊，請參閱相機附帶的說明書。

## 列印影像



### 註釋

連接數位相機前，請移除設備上的所有記憶卡或 USB 快閃儲存器。

- 1 確保您的相機已關閉。使用 USB 線將您的相機連接到設備的 USB 傳輸介面 (1)。

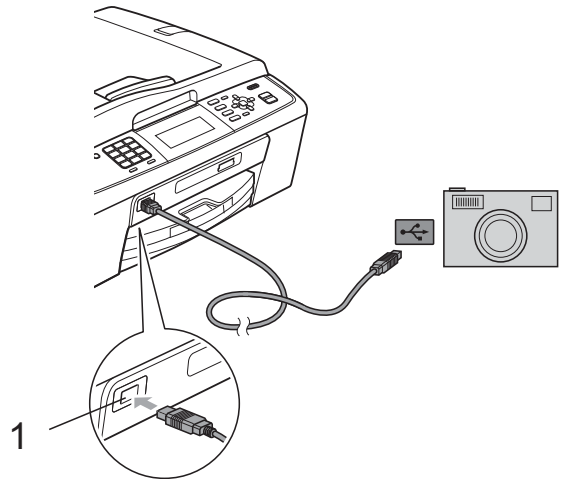

### 1 USB 傳輸介面

- 2 開啟相機。
- 3 執行第 36 頁上的 *列印影像* 中的步驟。

## ! 重要事項

為了避免設備損壞，請勿將數位相機或 USB 快閃儲存器以外的任何其他裝置連接到 USB 傳輸介面。

## 清潔和檢查設備

### 清潔設備的外部

#### ！重要事項

- 請使用中性洗滌劑。使用如稀釋劑或苯之類的揮發性液體會損壞設備的外部表面。
- 切勿使用含氨的清潔材料。
- 切勿使用異丙醇清除控制面板上的污漬，否則可能會損壞面板。

請遵循以下說明清潔設備的外部：

- 1 從設備中完全拉出紙匣 (1)。

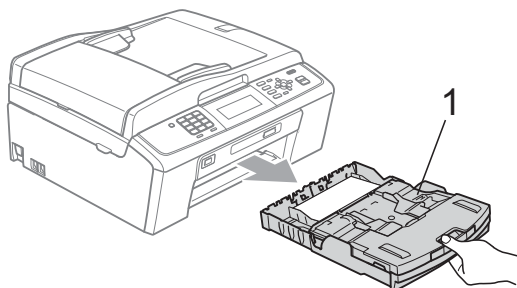

- 2 用乾燥的無絨軟布拭去設備外部的灰塵。

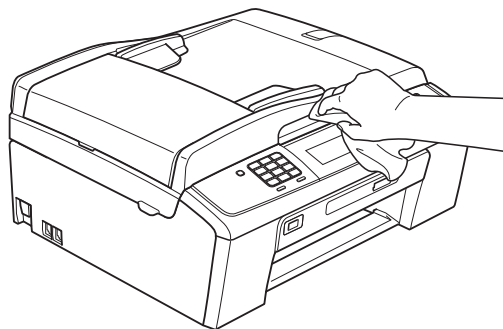

- 3 抬起出稿紙匣蓋，清除附著在紙匣內部的污物。
- 4 用乾燥的無絨軟布拭去紙匣上的灰塵。

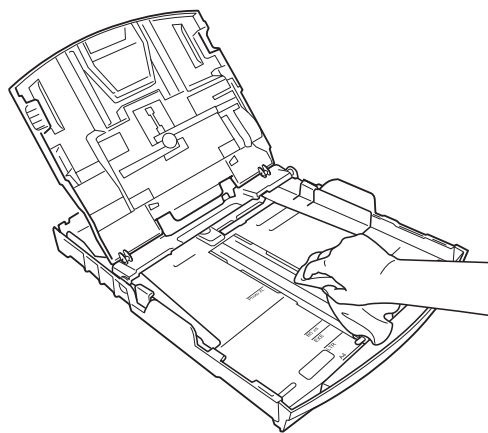

- 5 關上出稿紙匣蓋，並將出稿紙匣完全推入設備。



## 清潔印表機壓滾軸

### ⚠ 注意

清潔印表機壓滾軸之前，請務必從電源插座上拔掉設備電源線插頭。

- 1 抬起掃描器面蓋，直到其牢固地鎖定在打開位置。
- 2 清潔設備的印表機壓滾軸 (1) 及其四周，用乾燥的無絨軟布拭去散落的墨水。

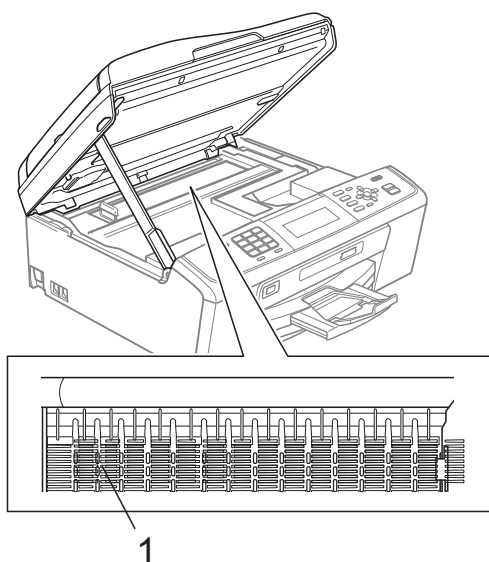

## 檢查墨水餘量

雖然液晶螢幕上會顯示墨水餘量圖示，您仍然可以使用功能鍵查看顯示各墨水匣中墨水餘量的大圖表。

- 1 按功能鍵。
- 2 按 ▲ 或 ▼ 鍵選擇墨水管理。  
按確定鍵。
- 3 按 ▲ 或 ▼ 鍵選擇剩餘墨水量。  
按確定鍵。  
液晶螢幕上會顯示墨水餘量。
- 4 按停止 / 退出鍵。



### 註釋

您可以在電腦上查看墨水餘量。  
(請參閱軟體使用說明書中的 *Printing (列印)* (適用於 Windows®) 或 *Printing and Faxing (列印和傳真)* (適用於 Macintosh) )

## 包裝和運輸設備

當您運輸設備時，請使用隨機附帶的包裝及保護材料。請遵循以下說明正確包裝設備。運輸過程中造成的設備損壞不屬於保修範圍。

### ！重要事項

列印工作完成後，請務必待設備的列印頭“歸位”後才中斷電源。拔掉設備電源線插頭前，請仔細傾聽設備發出的聲響，以確保沒有任何機械操作聲。如果在列印頭沒有完全歸位時中斷電源，則可能會造成列印故障或損壞列印頭。

- 1 打開墨水匣蓋。
- 2 移除全部四個墨水匣。按各個墨水匣上面的墨水釋放杆釋放墨水匣。(請參閱基本使用說明書附錄 A 中的 *Replacing the ink cartridges (更換墨水匣)*。)
- 3 安裝綠色保護部件，然後關上墨水匣蓋。

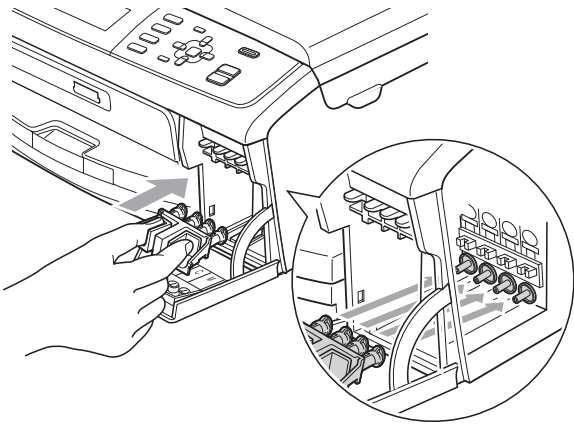

### ！重要事項

- 確保綠色保護部件 (1) 兩側的塑膠護耳均已穩妥地嵌入位置 (2)。

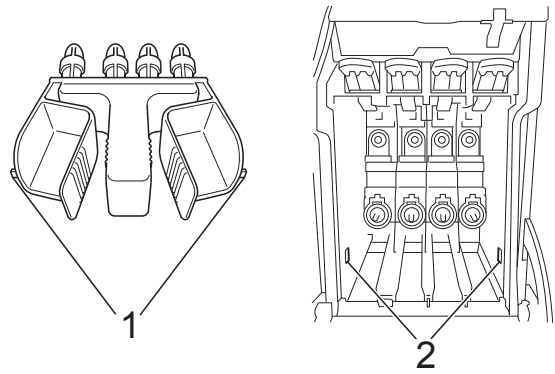

- 如果您找不到綠色保護部件，運輸前切勿取出墨水匣。運輸設備前，必須安裝綠色保護部件或將墨水匣穩妥地裝入設備。否則，運輸過程中會造成設備損壞，而此類損壞不屬於保修範圍。如果運輸時墨水匣仍保留在設備中，請保持設備直立，以防止墨水泄漏。

- 4 抬起設備前端，將綠色保護部件的護耳鉤入位於紙匣底部的鍵控開口 (1)，然後將保護部件門在紙匣 (2) 的凸出部分上。

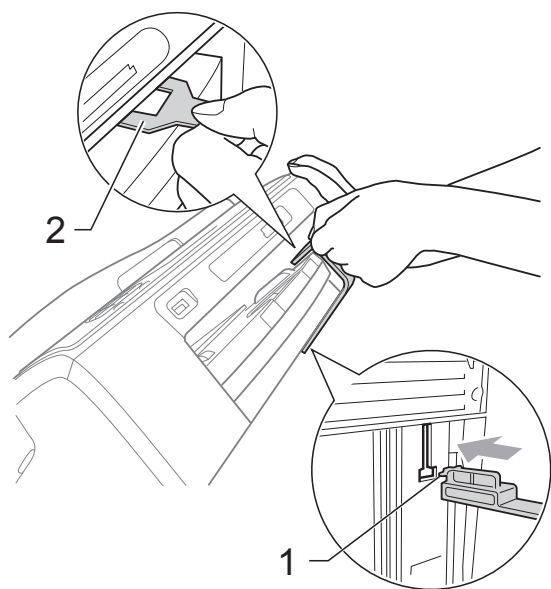

- 5 從電話的牆上插座上拔掉設備插頭，並從設備上拔掉電話線。
- 6 從電源插座上拔掉設備電源線插頭。
- 7 用雙手握住設備兩側的塑膠護耳，抬起掃描器面蓋，直到其牢固地鎖定在打開位置。然後從設備上拔掉介面線 (如果已連接)。

- 8 抬起掃描器面蓋 (1) 以釋放鎖定桿。向下輕推掃描器面蓋支架 (2)，並關上掃描器面蓋 (3)。

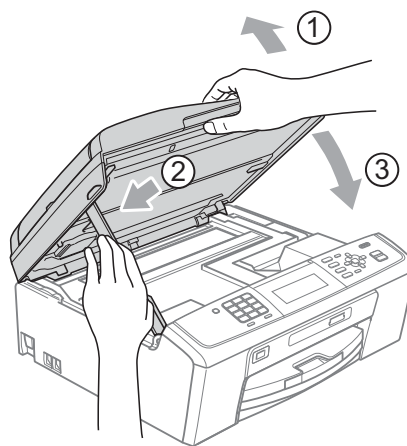

- 9 用塑膠袋包著設備。

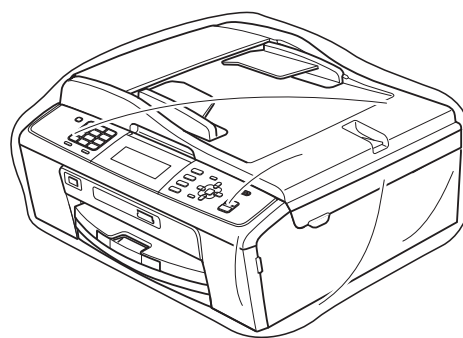
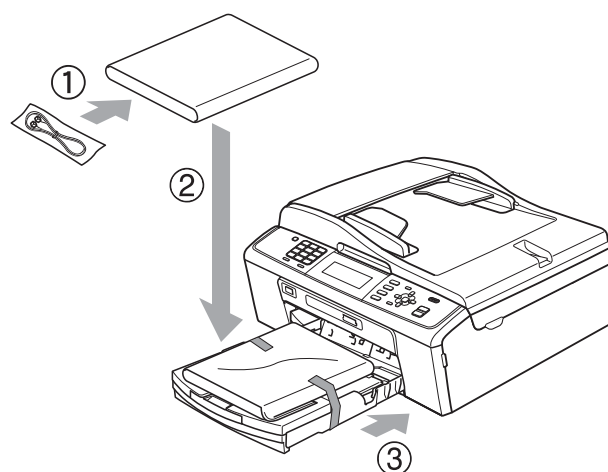

A

- 10 將設備和列印材料連同原包裝材料一起裝入原裝紙箱（如下圖所示）。切勿將使用過的墨水匣裝入紙箱。

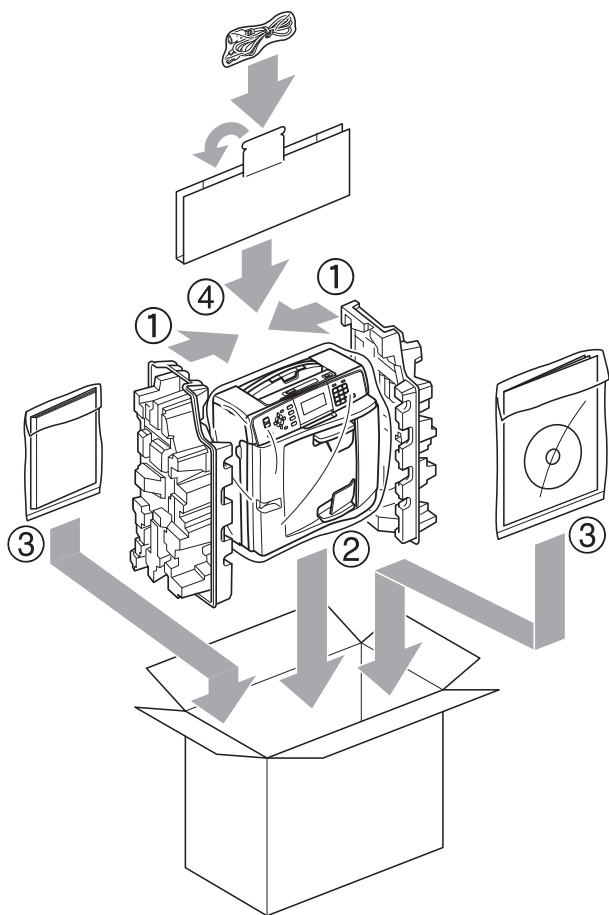

- 11 關上紙箱，然後用膠帶密封。

該綜合列表列出了在 Brother 各手冊中出現的功能及術語。機件可用功能隨所購買型號的不同而有所差異。

### ADF (自動進稿器)

您可以將原稿放入自動進稿器，每次自動掃描一頁原稿。

### 自動縮小

縮小接收傳真的尺寸。

### 自動傳真傳輸

無需拿起外置電話的聽筒即可發送傳真。

### 自動重撥

此功能開啟時，如果傳真撥號因線路繁忙而未能接通，五分鐘後設備會自動重撥上次撥打的傳真號碼。

### 備份列印

本設備會列印接收並儲存在記憶體中的每份傳真。此安全功能可避免突然斷電時導致訊息丟失。

### 整批發送

(僅適用於黑白傳真) 將所有預定發送到同一個傳真號碼的定時傳真整批發送，以節約成本。

### 蜂鳴器音量

設備在您按鍵或操作錯誤時所發出嗶嗶聲的音量設定。

### 亮度

變更亮度可以使整個影像變得更亮或更暗。

### 多址發送

用於將同一條傳真訊息同時發送到多個號碼。

### 來電顯示

電話公司提供的一項收費服務，讓您能夠查看撥號方的電話號碼(或名稱)。

### CNG 音頻

傳真設備在自動發送傳真的過程中發出的特殊音頻(嗶嗶聲)，提示接收設備目前有來電。

### 編碼方式

對原稿中所包含訊息進行編碼的方式。所有傳真設備必須使用改進型哈夫曼(MH)的最低標準。如果接收設備支援，本設備可以使用二維壓縮編碼(MR)、改進型二維壓縮編碼(MMR)和 JPEG 等更先進的壓縮方式。

### 色彩增強

透過改善清晰度、白平衡和色彩濃度調整影像中的色彩以獲取最佳的列印品質。

### 通訊錯誤

傳真發送或接收過程中發生的錯誤，通常由線路雜訊或靜電引起。

### 兼容群組

傳真設備之間的通訊能力。ITU-T 各群組之間相互兼容性。

### 對比度

用於深色或淺色文件的補償設定，可以使深色文件的傳真或副本變得更亮、淺色文件的傳真或副本變得更暗。

## 定時傳真

在指定的稍晚時間發送傳真。

## 濃度

變更濃度可以使整個影像變得更亮或更暗。

## 雙向存取

本設備在發送記憶體中的傳真或者接收或列印接收的傳真時，可以將外發傳真或預定工作掃描到記憶體。

## ECM ( 錯誤修正模式 )

檢測傳真發送過程中的錯誤，並重新發送出錯的傳真頁面。

## 分機電話

與傳真設備共用一條線路，但插在獨立式牆上電話插座的電話。

## 外置電話

連接到本設備的 TAD ( 電話答錄機 ) 或電話。

## F/T 響鈴時間

Brother 設備響鈴 ( 接收模式設定為傳真 / 電話時 ) 提示您接聽設備已應答的語音來電的時長。

## FaxAbility ( 僅適用於紐西蘭 )

電話公司提供的一項收費服務，讓您能夠在現有電話線路上設置另一個電話號碼。Brother 傳真設備將此號碼專用於收發傳真。

## 傳真檢測

此功能開啟時，如果您應答了傳真來電而使傳真中斷，設備可以自動回應 CNG 音頻。

## 傳真轉傳

將接收到記憶體中的傳真發送到其他預先設定的傳真號碼。

## 傳真日誌

列出最後 200 個收發傳真的資訊。TX 表示發送。RX 表示接收。

## 傳真儲存

您可以將接收的傳真儲存到記憶體。

## 傳真音頻

發送方和接收方的傳真設備進行通訊時發出的訊號。

## 傳真 / 電話

您可以接收傳真和電話來電。使用電話答錄機 (TAD) 時，請勿使用此模式。

## 精細解析度

解析度為 203 × 196 dpi，適用於傳真小號字體列印文件和圖形。

## 灰階

複印、掃描和傳真照片時可以使用的灰度底紋。

## 群組編號

儲存在速撥位置的速撥號碼組合，用於多址發送。

## 說明選單

當您沒有使用說明書時，您可以列印一份完整的選單表以幫助您對本設備進行程式設計。

## Innobella™

Innobella™ 是由 Brother 提供的一系列原裝耗材。Brother 建議您使用 Innobella™ 墨水和紙張，以實現最佳列印效果。

## 日誌周期

自動列印傳真日誌報告的預定時間周期。您可以隨時列印傳真日誌，而不影響日誌周期。

**LCD ( 液晶螢幕 )**

進行螢幕程式設計時，設備的螢幕上顯示交互訊息；設備閒置時，螢幕上顯示日期和時間。

**手動傳真**

當您拿起外置電話聽筒時，聽到接收傳真設備的應答音頻後，按**黑白啟動**或**彩色啟動**鍵開始發送傳真。

**記憶體接收**

設備缺紙時，可將傳真接收到設備的記憶體中。

**選單模式**

用於變更設備設定的程式設計模式。

**OCR ( 光學字元識別 )**

內置有 OCR 的 ScanSoft™ PaperPort™ 11SE 或 Presto! PageManager 軟體應用程式能夠將影像文字轉化為可以編輯的文字。

**海外模式**

暫時變更傳真音頻，以適應海外電話線路上的雜訊和靜電干擾。

**暫停**

使用撥號盤撥號或儲存速撥號碼時，您可以在撥號序列中插入 3.5 秒的延遲。按**重撥 / 暫停**鍵相應次數（視乎需要），以插入所需暫停的時長。

**PhotoCapture Center™****( 影像擷取中心 )**

您能夠以高解析度直接列印數位相機中的數位照片，實現照片級的列印效果。

**照片解析度 ( 僅適用於黑白照片 )**

使用不同的灰度底紋，再現照片的最佳效果。

**PictBridge**

您能夠以高解析度直接列印數位相機中的照片，實現照片級的列印效果。

**查詢**

傳真設備撥打另一台傳真設備以取回等待中的傳真訊息的過程。

**脈衝 ( 不適用於紐西蘭 )**

電話線路上的一種旋轉撥號方式。

**速撥清單**

按數字順序列出儲存在速撥記憶體中的名稱和電話號碼。

**實時發送**

記憶體已滿時，您可以執行實時發送傳真。

**剩餘工作**

您可以查看記憶體中等待的傳真工作，也可以單獨取消工作。

**遠端存取密碼**

您本人設定的 4 位數密碼 (---\*)，用於遠端撥打和存取您的設備。

**遠端啟動代碼**

使用分機或外置電話應答傳真來電時，需按此代碼 (\* 5 1 ( 紐西蘭用戶請按 \* 9 1 ))。

**遠端取消啟動代碼****( 僅適用於傳真 / 電話模式 )**

設備應答語音來電時會發出偽 / 雙響鈴。您可以透過按此代碼 (# 5 1 ( 紐西蘭用戶請按 # 9 1 )) 在分機電話上接聽來電。

## 遠端檢索存取

使用按鍵式電話即可遠端存取本設備。

## 解析度

每英寸縱向和橫向線條的行數。解析度分為：標準、精細、超精細和照片。

## 響鈴次數

設備在僅傳真和傳真 / 電話模式下應答來電前的響鈴次數。

## 響鈴音量

設備響鈴的音量設定。

## 掃描

將紙質文件的電子影像傳輸到電腦的處理過程。

## 掃描到媒體卡

您可以將黑白或彩色文件掃描到記憶卡或 USB 快閃儲存器。黑白影像檔案可以儲存為 TIFF 或 PDF 檔案格式，彩色影像可以儲存為 PDF 或 JPEG 檔案格式。

## 搜尋

電子清單，按數字或字母順序列出已儲存的速撥號碼和群組號碼。

## 速撥

預先設定的電話號碼，用於簡易撥號。若要開始撥號，您必須先按  (速撥) 鍵，然後輸入兩位數代碼，按黑白啟動或彩色啟動鍵。

## 標準解析度

203 × 97 dpi。適用於傳真常規字號列印文件，傳輸速度最高。

## 本機標識

顯示在傳真頁面頂端的預先儲存資訊，包含發送方的名稱和傳真號碼。

## 超精細解析度 (僅適用於黑白文件)

392 × 203 dpi。最適用於傳真小號字體列印文件或藝術作品。

## TAD (電話答錄機)

您可以將外置電話答錄機連接到本設備。

## 臨時設定

您可以為每次傳真發送和複印設定某些選項，而不變更預設設定。

## 音頻 (不適用於紐西蘭)

按鍵式電話的電話線路上使用的一種撥號形式。

## 傳輸驗證報告

透過電話線路將傳真從本設備發送到接收傳真設備的過程。

## 用戶設定

顯示設備目前設定的列印報告。

## 無線區域網路報告

顯示無線區域網路連接結果的列印報告。

## 傳輸驗證報告

列出每份已發送傳真的日期、時間和工作序號。



## A

Apple Macintosh  
請參閱軟體使用說明書。

## L

LCD (液晶螢幕)  
背光燈設置 ..... 2  
說明選單 ..... 27

## M

Macintosh  
請參閱軟體使用說明書。

## P

PhotoCapture Center™ (影像擷取中心)  
DPOF 列印 ..... 41  
幻燈片播放 ..... 40  
列印  
所有照片 ..... 37  
索引 ..... 36  
照片 ..... 36  
列印設定  
日期列印 ..... 44  
色彩增強 ..... 43  
亮度 ..... 43  
品質 ..... 42  
恢復到出廠設定 ..... 45  
紙張類型和尺寸 ..... 42  
設定新預設值 ..... 44  
對比度 ..... 43  
按日期搜尋 ..... 40  
掃描到 USB 快閃儲存器  
自動裁剪 ..... 45  
掃描到媒體卡  
USB 快閃儲存器 ..... 45  
記憶卡 ..... 45  
添加效果 ..... 37  
透過電腦  
請參閱軟體使用說明書。  
無邊 ..... 44

裁剪 ..... 41, 44  
照片效果  
去除紅眼 ..... 39  
自動修正 ..... 37  
棕色 ..... 39  
黑白 ..... 39  
增強風景 ..... 38  
增強膚色 ..... 38  
PictBridge  
DPOF 列印 ..... 48  
Presto! PageManager  
請參閱軟體使用說明書。另請參閱 Presto!  
PageManager 應用程式中的說明。

## W

Windows®  
請參閱軟體使用說明書。

## 四畫

內置有 OCR 的 PaperPort™ 11SE  
請參閱軟體使用說明書。另請參閱  
PaperPort™ 11SE 應用程式中的說明。  
手動  
發送 ..... 8

## 五畫

包裝和運輸設備 ..... 52

## 六畫

休眠模式 ..... 2  
列印  
記憶體中的傳真 ..... 14  
報告 ..... 27  
請參閱軟體使用說明書。  
多址發送 ..... 8  
設定群組 ..... 24  
多址發送群組 ..... 24  
存取代碼，儲存和撥號 ..... 22

## 八畫

來電顯示	
來電顯示歷史記錄報告 .....	27
取消	
等待重撥的工作 .....	10
傳真轉傳 .....	18
直接列印	
PictBridge 相機中的照片 .....	47
從非 PictBridge 相機 .....	49

## 九畫

故障排除	
檢查墨水餘量 .....	51

## 十畫

記憶體儲存 .....	1
-------------	---

## 十一畫

控制中心	
請參閱軟體使用說明書。	
掃描	
請參閱軟體使用說明書。	
清潔	
印表機壓滾軸 .....	51
速撥	
多址發送 .....	8
使用群組 .....	8
速撥	
在來電顯示記錄中設定 .....	23
從撥出電話中設定 .....	23
變更 .....	23
群組撥號	
設定多址發送群組 .....	24
變更 .....	23
變更 .....	23

## 十二畫

報告 .....	26
用戶設定 .....	27
如何列印 .....	27
來電顯示 .....	27
來電顯示歷史記錄報告 .....	27
速撥清單 .....	27
無線區域網路報告 .....	27
傳真日誌 .....	27
日誌週期 .....	26
傳輸驗證 .....	26, 27
網路設置 .....	27
說明選單 .....	27
無線網路	
請參閱快速設置指導手冊和網路使用說明書。	
發送鎖定	
開啟 / 關閉 .....	5

## 十三畫

傳真代碼	
遠端存取代碼 .....	17
變更 .....	17
傳真儲存 .....	14
從記憶體列印 .....	14
開啟 .....	14
關閉 .....	16
傳真轉傳	
遠端變更 .....	18, 19
編制號碼 .....	13
傳真，透過電腦	
請參閱軟體使用說明書。	
傳真，單機	
接收	
到記憶體 .....	13
到電腦 .....	14
從記憶體列印 .....	14
從遠端站點檢索 .....	18, 19
無紙接收 .....	13
傳真轉傳 .....	18
縮小以適合紙張 .....	20

發送 .....	6
手動 .....	8
多址發送 .....	8
定時傳真 .....	10
定時整批發送 .....	10
恢復到出廠設定 .....	7
海外 .....	10
從記憶體 (雙向存取) .....	8
從記憶體取消 .....	10
設定新預設值 .....	7
解析度 .....	7
實時發送 .....	9
對比度 .....	6
解析度 .....	
為下一份傳真設定 .....	7
運輸設備 .....	52
電源故障 .....	1
電影列印 .....	35

## 十四畫

網路 .....	
列印 .....	
請參閱網路使用說明書。	
掃描 .....	
請參閱軟體使用說明書。	
遠端設定 .....	
請參閱軟體使用說明書。	
遠端檢索 .....	17
存取代碼 .....	17
取回傳真 .....	19
指令 .....	18

## 十五畫

墨水匣 .....	
檢查墨水餘量 .....	51
撥號 .....	
群組 .....	8
模式，進入 .....	
計時器 .....	3
複印 .....	
使用自動進稿器 .....	31
放大 / 縮小 .....	28
版面配置 (N 合 1) .....	29
品質 .....	28
恢復到出廠設定 .....	34
省墨模式 .....	31
書本 .....	32
浮水印 .....	33
使用 USB 快閃儲存器 .....	33
使用紙質文件 .....	34
使用媒體卡 .....	33
使用模板 .....	33
排序 (僅適用於自動進稿器) .....	31
設定新預設值 .....	34
濃度 .....	31

## 十七畫

縮小 .....	
副本 .....	28
接收的傳真 .....	20

## 十八畫

雙向存取 .....	8
------------	---

# brother®

請瀏覽我們的全球網站：  
<http://www.brother.com/>

本設備僅允許在購買國使用。當地 Brother 公司或其經銷商僅為在該國購買的設備提供技術支援。