

brother®

# 使用说明书（高级功能）

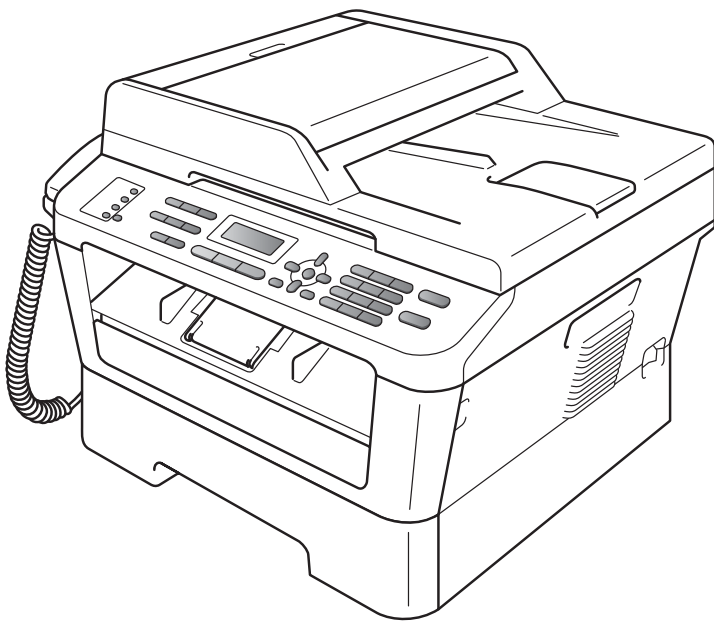

MFC-7360  
MFC-7470D  
MFC-7860DN

版本 0

SCHN

## 使用说明书及提供方式

| 说明书名称          | 说明书描述  | 提供方式  |
|----------------|--|---|
| 安全及法规          | 设置本设备前，请先阅读此指南。请参见本指南了解商标和法规限制的信息。                                   | 印刷品 / 包装箱内                                    |
| 快速安装指南         | 遵循其中的说明设置本设备和安装适用于所用操作系统与连接类型的驱动程序和软件。                               | 中文版：印刷品 / 包装箱内<br>英文版：PDF 文件 / 随机说明书光盘 / 包装箱内 |
| 使用说明书 ( 基本功能 ) | 了解传真、复印和扫描的基本操作方法以及耗材的更换方法，并获取故障排除提示。                                |   |
| 使用说明书 ( 高级功能 ) | 了解更高级的操作方法：传真、复印、安全功能、打印报告和执行日常维护。                                   | PDF 文件 / 随机说明书光盘 / 包装箱内                       |
| 软件使用说明书        | 遵循这些说明进行打印、扫描、网络扫描、远程设置、PC-Fax 和使用 Brother ControlCenter 实用程序。       |   |
| 网络术语表          | 此说明书提供有关 Brother 设备高级网络功能的基本信息，并介绍一些常用网络术语。                          |   |
| 网络使用说明书        | 此说明书提供使用 Brother 设备时的有线和无线网络设置和安全设置信息。您还可以找到本设备所支持协议的相关信息和详尽的故障排除提示。 |   |

# 目录

|          |                              |           |
|----------|------------------------------|-----------|
| <b>1</b> | <b>常规设置</b>                  | <b>1</b>  |
|          | 内存存储 .....                   | 1         |
|          | 环保性能 .....                   | 1         |
|          | 省墨 .....                     | 1         |
|          | 休眠模式 .....                   | 2         |
|          | 深度休眠模式 .....                 | 2         |
|          | 墨粉设置 .....                   | 2         |
|          | 墨粉设置 ( 继续运行模式 ) .....        | 2         |
|          | 在继续运行模式下接收传真 .....           | 3         |
|          | 继续运行模式下墨粉用完时 .....           | 3         |
|          | 液晶显示屏对比度 .....               | 3         |
|          | 模式定时器 .....                  | 4         |
|          | 设置传真逻辑 ( 发送和接收顺序 ) .....     | 4         |
|          | 拨号前缀 .....                   | 5         |
|          | 设置前缀号码 .....                 | 5         |
|          | 更改前缀号码 .....                 | 5         |
| <b>2</b> | <b>安全功能</b>                  | <b>6</b>  |
|          | 安全模式 .....                   | 6         |
|          | 发送锁定 (MFC-7360) .....        | 6         |
|          | 内存安全 (MFC-7470D) .....       | 7         |
|          | 安全功能锁 2.0 (MFC-7860DN) ..... | 9         |
|          | 设置锁定 .....                   | 13        |
|          | 限制拨号 .....                   | 14        |
| <b>3</b> | <b>发送传真</b>                  | <b>16</b> |
|          | 其他发送选项 .....                 | 16        |
|          | 使用多种设置发送传真 .....             | 16        |
|          | 对比度 .....                    | 16        |
|          | 更改传真分辨率 .....                | 17        |
|          | 其他发送操作 .....                 | 17        |
|          | 手动发送传真 .....                 | 17        |
|          | 双向访问 .....                   | 17        |
|          | 多址发送 .....                   | 18        |
|          | 实时传输 .....                   | 19        |
|          | 国际模式 .....                   | 20        |
|          | 定时传真 .....                   | 20        |
|          | 定时批量传输 .....                 | 21        |
|          | 检查并取消等待处理的作业 .....           | 21        |
|          | 电子传真封页 .....                 | 21        |
|          | 轮询概述 .....                   | 23        |
|          | 轮询发送 .....                   | 23        |

## **4 接收传真 25**

|   |    |
|---|----|
| 远程传真选项 .....                                      | 25 |
| 传真转发 .....  | 25 |
| 传真存储 .....  | 25 |
| 更改远程传真选项 .....                                    | 26 |
| 远程检索 .....  | 27 |
| 远程传真命令 .....                                      | 29 |
| 其他接收操作 .....                                      | 30 |
| 打印缩小的接收传真 .....                                   | 30 |
| 传真模式下的双面 ( 两面 ) 打印 (MFC-7470D / MFC-7860DN) ..... | 30 |
| 设置传真接收标识 .....                                    | 30 |
| 接收传真至内存 (MFC-7360) .....                          | 31 |
| 设置打印浓度 .....                                      | 31 |
| 打印内存中的传真 .....                                    | 31 |
| 无纸接收 .....  | 32 |
| 轮询概述 .....  | 32 |
| 轮询接收 .....  | 32 |
| 停止轮询 .....  | 34 |

## **5 拨号和存储号码 35**

|                                     |    |
|-------------------------------------|----|
| 电话服务 .....                          | 35 |
| 来电显示 ( 呼叫方身份验证 ) ( 不可用于某些地区 ) ..... | 35 |
| 来电显示功能优点 .....                      | 35 |
| 设置方法 .....                          | 35 |
| 来电显示功能 .....                        | 36 |
| 其他拨号操作 .....                        | 37 |
| 组合速拨号 .....                         | 37 |
| 存储号码的其他方式 .....                     | 37 |
| 设置多址发送组 .....                       | 37 |
| 用于设置组的选项 .....                      | 39 |
| 更改组拨号 .....                         | 42 |
| 删除组拨号 .....                         | 44 |

## **6 打印报告 45**

|              |    |
|--------------|----|
| 传真报告 .....   | 45 |
| 传输验证报告 ..... | 45 |
| 传真日志 .....   | 45 |
| 报告 .....     | 46 |
| 如何打印报告 ..... | 46 |

---

## **7 复印 47**

---

|   |    |
|---|----|
| 复印设置 .....                                    | 47 |
| 停止复印 .....                                    | 47 |
| 使用选项键 .....                                   | 48 |
| 身份证复印 .....                                   | 50 |
| 提高复印质量 .....                                  | 50 |
| 使用自动进稿器排序复印件 .....                            | 51 |
| 调整对比度和亮度 .....                                | 51 |
| 放大或缩小复印图像 .....                               | 52 |
| N 合 1 复印 ( 页面布局 ) .....                       | 52 |
| 身份证双面复印 .....                                 | 54 |
| 双面复印 ( 单面到双面 ) (MFC-7470D / MFC-7860DN) ..... | 55 |
| 双面复印 ( 长边翻转 ) .....                           | 55 |
| 高级双面复印 ( 短边翻转 ) .....                         | 55 |

---

## **A 日常维护 56**

---

|                 |    |
|-----------------|----|
| 清洁设备 .....      | 56 |
| 检查设备 .....      | 56 |
| 检查页码计数器 .....   | 56 |
| 检查零件的剩余寿命 ..... | 56 |
| 包装和运输设备 .....   | 57 |

---

## **B 术语表 59**

---

---

## **C 索引 63**

---

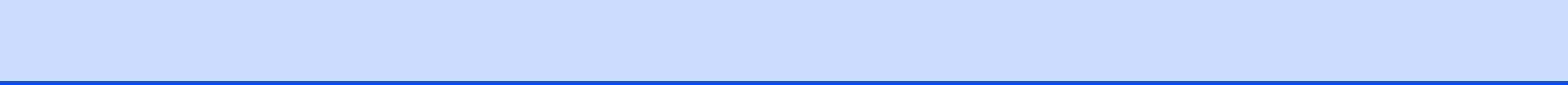

## 内存存储

菜单设置会被永久保存，即使发生断电也不会丢失。而临时设定（如对比度、国际模式）将会丢失。

（对于 MFC-7470D / MFC-7860DN）  
断电时，设备也将在大约 60 小时内保留日期和时间以及设定的传真定时器作业（如定时传真）。设备内存中的其他传真作业将不会丢失。

（对于 MFC-7360）  
断电时，本设备也将在大约 2 小时内保留日期和时间。设备内存中的传真作业将不会丢失。

## 环保性能

### 省墨

使用此功能可以节省墨粉。当省墨模式设置为 [开] 时，打印输出的颜色将偏淡。默认设置为 [关]。

- 1 按**功能键**，然后按数字键 **1**、**4**、**1**。
- 2 按 **▲** 或 **▼** 键选择 [开] 或 [关]。  
按 **OK** 键。
- 3 按**停止 / 退出键**。



### 提示

打印照片或灰度图像时，Brother 不建议使用省墨模式。

## 休眠模式

设置休眠模式可降低耗电量。当设备处于休眠模式（节能模式）时，运行状态和关闭时一样。接收数据或开始任何操作会将设备从休眠模式唤醒，进入准备就绪模式。

可以选择设备进入休眠模式之前的闲置时间。当设备接收传真或计算机数据或者进行复印时，定时器即被重置。默认设置为 3 分钟。

设备处于休眠模式时，液晶显示屏上将显示 [休眠]。

- ① 按**功能键**，然后按数字键 **1**、**4**、**2**。
- ② 输入设备进入休眠模式前的闲置时间。  
按 **OK** 键。
- ③ 按**停止 / 退出键**。

## 深度休眠模式

如果设备处于休眠模式，并且在一段时间内未接收到任何作业，设备将自动进入深度休眠模式，液晶显示屏将显示 [深度睡眠]。深度休眠模式比休眠模式消耗更少的电量。当设备接收计算机数据或者当您按操作面板上的按键时，设备即被激活并开始预热。

## 墨粉设置

### 墨粉设置 ( 继续运行模式 )

您可以设置设备在液晶显示屏上显示 [更换墨粉] 后继续打印。

设备将继续打印，直到液晶显示屏上显示 [墨粉用完]。

默认设置为 [停止]。

- ① 按**功能键**，然后按数字键 **1**、**8**。
- ② 按 **▲** 或 **▼** 键选择 [继续] 或 [停止]。  
按 **OK** 键。
- ③ 按**停止 / 退出键**。

#### 提示

- 如果在继续运行模式下进行打印，Brother 不保证打印质量。
- 使用继续运行模式时，打印效果可能会模糊不清。
- 更换新的墨粉盒后，继续运行模式将恢复默认设置 ( [停止] )。



## 在继续运行模式下接收传真

如果您在液晶显示屏上显示 [更换墨粉] 时选择继续运行模式，设备可以将接收到的传真存储在内存中。在继续运行模式下打印接收到的传真时，液晶显示屏上将显示信息询问您传真打印质量是否良好。如果打印质量较差，请选择 [2. 否]。设备会将传真继续存储在内存中，以便您更换新墨粉盒后重新打印传真。如果打印质量很好，请选择 [1. 是]。液晶显示屏上将显示信息询问您是否想从内存中删除打印过的传真。如果您选择不删除这些传真，在您更换新墨粉盒之后，液晶显示屏会再次询问。

### 提示

- MFC-7360 的内存中最多可以存储 400 份传真，MFC-7470D/MFC-7860DN 的内存中最多可以存储 500 份传真。
- (MFC-7360)  
如果您关闭电源开关，内存中的传真将会丢失。
- 即使您将 [继续] 设置更改为 [停止]，设备仍会保留在继续运行模式下存储的传真。
- 如果您在液晶显示屏上显示 [墨粉用完] 后安装了新的墨粉盒，设备将询问您是否想打印存储的传真。选择 [1. 打印] 即可打印存储的传真。

## 继续运行模式下墨粉用完时

液晶显示屏上显示 [墨粉用完] 时，设备将停止打印。内存已满时，必须安装新的墨粉盒，才能继续接收传真。

## 液晶显示屏对比度

可以更改液晶显示屏的对比度，使液晶显示屏更亮或更暗。

- ① 按**功能键**，然后按数字键 **1**、**5**。
- ② 按 **▶** 键使液晶显示屏变暗，或按 **◀** 键使液晶显示屏变亮。  
按 **OK** 键。
- ③ 按**停止 / 退出键**。

## 模式定时器

本设备的操作面板上共有三个模式键：**传真**、**扫描**和**复印**。

可设置在上次复印或扫描操作结束后，设备返回到传真模式所需的时间。如果选择了 [关]，设备将一直处于上一次使用的模式中。

此外，使用安全功能锁时，此项设置可用于设定设备从个人用户切换为公共用户的时间。（请参见第 12 页上的**切换用户**。）



- ① 按**功能键**，然后按数字键 **1、1**。
- ② 按 **▲** 或 **▼** 键选择 [0 秒]、[30 秒]、[1 分钟]、[2 分钟]、[5 分钟] 或 [关]。  
按 **OK** 键。
- ③ 按**停止 / 退出键**。

## 设置传真逻辑 (发送和接收顺序)

可以更改手动进行传真发送或接收时的程序。

如果您经常在通话结束后向 / 从对方手动发送 / 接收传真，则您可以将 [传真模式] 设置为 [简易模式]。

若设置为 [简易模式]：

仅按**启用**键即可手动发送或接收传真。确保对方的设备处于发送或接收传真的准备就绪状态。

如果您是主叫，请按**启用**键发送传真。如果您是被叫，请按**启用**键接收传真。

若设置为 [高级模式]：

无论您是主叫或被叫，您都可以选择手动发送或接收传真。按**启用**键，设备将提示您选择 [1. 发送] 或 [2. 接收]。

如果您想发送传真，请按数字键 **1** 发送传真。

如果您想接收传真，请按数字键 **2** 接收传真。

### 提示

即使设置为 [简易模式] 或 [高级模式]，如果自动进稿器中有原稿，按**启用**键，可马上发送自动进稿器中的原稿。

- ① 按**功能键**，然后按数字键 **2、0、2**。
- ② 按 **▲** 或 **▼** 键选择 [简易模式] 或 [高级模式]。  
按 **OK** 键。
- ③ 按**停止 / 退出键**。

## 拨号前缀

拨号前缀设置可自动在每个拨叫的传真号码前加拨预设号码。例如：如果电话系统需要拨 9 才能拨打外线号码，即可设置拨号前缀，设备将自动在接收方号码前加拨 9。

## 设置前缀号码

- 1 按**功能**键，然后按数字键 **0**、**6**。
- 2 使用拨号盘输入前缀号码（最多 5 位数字）。  
按 **OK** 键。

### 提示

- 可以使用数字 0 至 9、#、\* 和 !。  
(按**免提拨号 / 保留**键即可显示“!”。)  
!不可与其他任何数字或字符组合使用。  
如果电话系统需要瞬间挂机，请按**免提拨号 / 保留**键输入呼叫断开的时间。
- 如果脉冲拨号模式设置为开，则 # 和 \* 不可用。

- 3 按**停止 / 退出**键。

## 更改前缀号码

- 1 按**功能**键，然后按数字键 **0**、**6**。
- 2 执行以下操作中的一项：
  - 若要更改前缀号码，请按数字键 **1**。
  - 若不做任何更改直接退出，请按数字键 **2** 转至步骤 4。
- 3 使用拨号盘输入新的前缀号码（最多 5 位数字）。  
按 **OK** 键。
- 4 按**停止 / 退出**键。

## 安全模式

您可以设置设备的安全等级，包括启用发送锁定（适用于 MFC-7360）、内存安全（适用于 MFC-7470D）或安全功能锁 2.0（适用于 MFC-7860DN）和设置锁定。您将无法继续设置定时传真或轮询作业。但是，即使启用发送锁定或安全功能锁 2.0，任何预先设定的定时传真仍将被发送，因此不会丢失。

### 发送锁定 (MFC-7360)

发送锁定功能可用于防止未授权用户访问本设备。启用发送锁定时，下列操作可用：

- 接收传真
- 传真转发  
(如果传真转发已开启)
- 远程检索  
(如果传真存储已开启)
- PC Fax 接收  
(如果 PC Fax 接收已开启)  
启用发送锁定时，以下操作不可用：

- 发送传真
- 复印
- 计算机打印
- 扫描

#### 提示

- 若要打印内存中存储的传真，请关闭发送锁定功能。

- 如果忘记发送锁定密码，请联系 Brother 客服中心获取帮助。

## 设置密码

### 提示

若已设定密码，则无需再次设定。

- ① 按**功能**键，然后按数字键 **1**、**6**、**1**。
- ② 用数字键 0 至 9 输入四位数的密码。  
按 **OK** 键。
- ③ 如果您是第一次输入密码，液晶显示屏上将显示 [验证:]。
- ④ 再次输入密码。  
按 **OK** 键。
- ⑤ 按**停止 / 退出**键。

## 更改发送锁定密码

- 1 按**功能**键，然后按数字键**1**、**6**、**1**。
- 2 按**▲**或**▼**键选择 [设置密码]。按**OK**键。
- 3 输入已注册的四位数密码。按**OK**键。
- 4 输入新的四位数密码。按**OK**键。
- 5 液晶显示屏上显示 [验证:] 时，再次输入新密码。按**OK**键。
- 6 按**停止 / 退出**键。

## 内存安全 (MFC-7470D)

内存安全功能可用于防止未经授权用户访问本设备。您将无法继续设置定时传真或轮询作业。但是，即使启用内存安全，任何预先设定的定时传真仍将被发送，因此不会丢失。

启用内存安全时，以下操作可用：

- 接收传真并保存至内存 (受内存容量限制)
- 传真转发 (如果传真转发已开启)
- 远程检索 (如果传真存储已开启)

启用内存安全时，以下操作不可用：

- 打印接收到的传真
- 发送传真
- 复印
- 计算机打印
- 扫描
- PC Fax 接收
- 从操作面板操作

### 提示

- 若要打印内存中存储的传真，请关闭内存安全功能。
- 必须先关闭 PC Fax 接收才能启用内存安全。(请参见第 26 页上的关闭远程传真选项。)

## 设置密码



### 提示

- 如果已经设置了密码，则无需再次设置。
- 如果忘记内存安全密码，请联系 Brother 客服中心获取帮助。

- 1 按**功能键**，然后按数字键 **1**、**6**、**1**。
- 2 用数字键 0 至 9 输入四位数的密码。  
按 **OK** 键。
- 3 当液晶显示屏上显示 [验证:] 时，再次输入密码。  
按 **OK** 键。
- 4 按**停止 / 退出键**。

## 更改内存安全密码

- 1 按**功能键**，然后按数字键 **1**、**6**、**1**。
- 2 按 **▲** 或 **▼** 键选择 [设置密码]。  
按 **OK** 键。
- 3 输入已注册的四位数密码。  
按 **OK** 键。
- 4 输入新的四位数密码。  
按 **OK** 键。
- 5 液晶显示屏上显示 [验证:] 时，再次输入新密码。  
按 **OK** 键。
- 6 按**停止 / 退出键**。

## 启用 / 关闭内存安全

遵循以下说明进行操作时，如果输入错误密码，液晶显示屏上会显示 [密码错误]。请重新输入正确的密码。

### 启用内存安全

- 1 按**功能键**，然后按数字键 **1**、**6**、**1**。
- 2 按 **▲** 或 **▼** 键选择 [设置安全模式]。  
按 **OK** 键。
- 3 输入已注册的四位数密码。  
按 **OK** 键。  
设备离线，液晶显示屏上显示 [安全模式]。

### 关闭内存安全

- 1 按**功能键**。
- 2 输入已注册的四位数密码。  
按 **OK** 键。  
内存安全自动关闭，液晶显示屏上显示日期和时间。



### 提示

如果输入错误密码，液晶显示屏上会显示 [密码错误] 并保持离线。输入注册密码后，设备方可解除安全模式注册的密码。

## 安全功能锁 2.0 (MFC-7860DN)

安全功能锁可用于限制公共用户访问设备的以下功能：

- 传真发送
- 传直接收
- 复印
- 扫描
- PC 打印

此功能还可通过限制访问菜单设置来防止用户更改设备的默认设置。

使用安全功能前必须输入管理员密码。

通过创建一个受限用户可进行受限的操作。受限用户必须输入用户密码方可使用本设备。

请妥善保存用户密码。如果忘记密码，需要重置存储在设备中的密码。关于如何重置密码，请联系 Brother 客服中心获取帮助。

### 提示

- 可使用操作面板、通过网络基本管理或使用 BRAdmin 专业版 3 手动设置安全功能锁。Brother 建议您通过网络基本管理配置此功能。如需获取更多信息，请参阅 *网络使用说明书*。
- 仅管理员可以设定限制命令或更改用户设置。

- 启用安全功能锁时，传真菜单中仅 [1. 对比度] 和 [2. 设置发送] 中的 [6. 轮询发送]、[7. 设置传真封页] 可用。  
禁用传真发送时，传真菜单中所有功能均不可用。
- 仅当传真发送和传直接收同时启用时，方可启用轮询接收功能。

## 设置管理员密码

请按下列步骤设置管理员密码。此密码用于设置用户及启用或关闭安全功能锁。（请参见第 11 页上的 *设置受限用户* 和第 11 页上的 *启用 / 关闭安全功能锁*。）

- 1 按 **功能** 键，然后按数字键 **1**、**6**、**1**。
- 2 用数字键 0 至 9 输入四位数的密码。  
按 **OK** 键。
- 3 当液晶显示屏上显示 [验证:] 时，再次输入密码。  
按 **OK** 键。
- 4 按 **停止 / 退出** 键。

## 更改管理员密码

- 1 按**功能键**，然后按数字键 **1**、**6**、**1**。
- 2 按 **▲** 或 **▼** 键选择 [设置密码]。按 **OK** 键。
- 3 输入已注册的四位数密码。按 **OK** 键。
- 4 输入新的四位数密码。按 **OK** 键。
- 5 液晶显示屏上显示 [验证:] 时，再次输入新密码。按 **OK** 键。
- 6 按**停止 / 退出键**。

## 设置公共用户模式

此模式用于限制公共用户可使用的功能。公共用户无需输入密码即可使用此设置所允许的功能。您可以设置一名公共用户。

- 1 按**功能键**，然后按数字键 **1**、**6**、**1**。
- 2 按 **▲** 或 **▼** 键选择 [设置 ID]。按 **OK** 键。
- 3 输入管理员密码。按 **OK** 键。
- 4 按 **▲** 或 **▼** 键选择 [公用]。按 **OK** 键。
- 5 按 **▲** 或 **▼** 键选择 [打开] 或 [关闭] ( [传真发送] )。按 **OK** 键。  
设定 [传真发送] 后，请重复此步骤设定 [传真接收]、[复印]、[扫描] 和 [PC 打印]。  
当液晶显示屏上显示 [退出] 时，按 **OK** 键。
- 6 按**停止 / 退出键**。



## 设置受限用户

可以通过限制命令和密码设置用户的可使用功能。可以通过网络基本管理设置更多高级限制命令，例如，页数或 PC 用户登录名称等。（如需获取更多信息，请参阅 *网络使用说明书*。）  
可以通过限制命令和密码设置最多 25 名受限用户。

- ① 按**功能**键，然后按数字键 **1**、**6**、**1**。
- ② 按 **▲** 或 **▼** 键选择 [设置 ID]。  
按 **OK** 键。
- ③ 输入管理员密码。  
按 **OK** 键。
- ④ 按 **▲** 或 **▼** 键选择 [用户 01]。  
按 **OK** 键。
- ⑤ 用数字键输入用户名。（请参阅 *使用说明书（基本功能）附录 C* 中的 *输入文本*。）  
按 **OK** 键。
- ⑥ 输入该用户的四位数密码。  
按 **OK** 键。
- ⑦ 按 **▲** 或 **▼** 键选择 [打开] 或 [关闭]（[传真发送]）。  
按 **OK** 键。  
设定 [传真发送] 后，请重复此步骤设定 [传真接收]、[复印]、[扫描] 和 [PC 打印]。  
当液晶显示屏上显示 [退出] 时，按 **OK** 键。

- ⑧ 重复步骤 ④ 至 ⑦ 输入其他用户及其密码。

- ⑨ 按**停止 / 退出**键。



### 提示

不可以使用相同的用户名称。

## 启用 / 关闭安全功能锁

如果输入错误密码，液晶显示屏上会显示 [密码错误]。请重新输入正确的密码。

### 启用安全功能锁

- ① 按**功能**键，然后按数字键 **1**、**6**、**1**。
- ② 按 **▲** 或 **▼** 键选择 [功能锁关 → 开]。  
按 **OK** 键。
- ③ 输入四位数的管理员密码。  
按 **OK** 键。

## 关闭安全功能锁

- ① 按**功能键**，然后按数字键 **1**、**6**、**1**。
- ② 按 **▲** 或 **▼** 键选择 [功能锁开 → 关]。  
按 **OK** 键。
- ③ 输入四位数的管理员密码。  
按 **OK** 键。

## 切换用户

启用安全功能锁时，此设置用于在已注册的受限用户和公共用户模式之间切换。

### 切换为受限用户模式

- ① 按**转换键**的同时按住**安全模式键**。
- ② 按 **▲** 或 **▼** 键选择 ID。  
按 **OK** 键。
- ③ 输入四位数的密码。  
按 **OK** 键。

### 切换为公共模式

受限用户结束操作后，设备将在模式定时器设置时间内恢复为公共设置 (**功能键**、数字键 **1**、**1**)。(请参见第 4 页上的**模式定时器**。)此外，还可以按当前状态的相应模式键退出受限用户模式，然后液晶显示屏上将显示信息询问您 [进入公用?]。

按数字键 **1** 选择 [1. 是]。

## 提示

- 如果当前 ID 仅限于您想使用的功能，液晶显示屏上将显示 [拒绝访问]，然后设备将要求您输入名称。如果您可以使用所需功能，请按 **▲** 或 **▼** 键选择名称，然后输入四位数字密码。  
按 **OK** 键。
- 如果所有用户都被限制使用您想使用的功能，液晶显示屏上将显示 [不可用]，然后设备将返回到准备就绪模式。您将无法使用需要的功能。请联系管理员，以检查您的安全功能锁设置。
- 如果您的 ID 设置了页面限制，并且已达到最大页面数量，则当您打印数据时，液晶显示屏上将显示 [超出限制]。请联系管理员，以检查您的安全功能锁设置。

## 设置锁定

设置锁定可用于设定密码，以阻止其他用户擅自更改设备设置。

请妥善保存用户密码。如果忘记密码，需要重置存储在设备中的密码。请联系您的管理员或 Brother 客服中心获取帮助。

设置锁定 [开] 时，必须输入密码方可更改以下设置：

- 模式定时器
- 纸张
- 音量
- 环保
- 液晶屏对比度
- 安全模式
- 文档扫描
- 更换墨粉盒
- 地址簿
- 拨号限制
- 打印机 ( 仿真语言<sup>1</sup>、双面<sup>1</sup>、重置打印机 )
- 网络设置 ( 不包括状态、MAC 地址、扫描到 FTP<sup>2</sup> 和扫描到电子邮件<sup>2</sup> )
- 接收模式
- 日期 & 时间
- 本机标识
- 音频 / 脉冲
- 拨号音
- 拨号前缀
- 重置

<sup>1</sup> 适用于 MFC-7470D / MFC-7860DN

<sup>2</sup> 适用于 MFC-7860DN

此外，设置锁定设定为 [开] 时，无法通过远程设置更改设备设定。

## 设置密码

- 1 按**功能键**，然后按数字键 **1**、**6**、**2**。
- 2 用数字键 0 至 9 输入四位数的密码。  
按 **OK** 键。
- 3 液晶显示屏上显示 [验证:] 时，再次输入密码。  
按 **OK** 键。
- 4 按**停止 / 退出键**。

## 更改设置锁定密码

- 1 按**功能键**，然后按数字键 **1**、**6**、**2**。
- 2 按 **▲** 或 **▼** 键选择 [设置密码]。  
按 **OK** 键。
- 3 输入四位数的密码。  
按 **OK** 键。
- 4 输入新的四位数密码。  
按 **OK** 键。
- 5 液晶显示屏上显示 [验证:] 时，再次输入新密码。  
按 **OK** 键。
- 6 按**停止 / 退出键**。

## 启用 / 关闭设置锁定

遵循以下说明进行操作时，如果输入错误密码，液晶显示屏上会显示 [密码错误]。请重新输入正确的密码。

### 启用设置锁定

- ① 按**功能键**，然后按数字键 **1**、**6**、**2**。
- ② 按 **▲** 或 **▼** 键选择 [开]。  
按 **OK** 键。
- ③ 输入四位数的密码。  
按 **OK** 键。
- ④ 按**停止 / 退出键**。

### 关闭设置锁定

- ① 按**功能键**，然后按数字键 **1**、**6**、**2**。
- ② 输入四位数的密码。连续按 **OK** 键两次。
- ③ 按**停止 / 退出键**。

## 限制拨号

此功能可以防止用户误发传真或拨号至错误号码。可以用拨号盘、单键拨号和速拨号来设置设备以限制拨号。

如果选择 [关]，则设备不限制拨号方式。

如果选择 [输入号码两次]，则设备将提示您再次输入号码。如果再次正确输入同一号码，设备将开始拨号；如果再次输入的号码错误，液晶显示屏上将显示错误信息。

如果选择 [开]，设备将限制以此拨号方式发送传真或拨叫外线。

### 拨号盘限制

- ① 按**功能键**，然后按数字键 **2**、**6**、**1**。
- ② 按 **▲** 或 **▼** 键选择 [关]、[输入号码两次] 或 [开]。  
按 **OK** 键。
- ③ 按**停止 / 退出键**。

### 单键拨号限制

- ① 按**功能键**，然后按数字键 **2**、**6**、**2**。
- ② 按 **▲** 或 **▼** 键选择 [关]、[输入号码两次] 或 [开]。  
按 **OK** 键。
- ③ 按**停止 / 退出键**。

## 速拨号限制

- 1 按**功能键**，然后按数字键**2**、**6**、**3**。
- 2 按**▲**或**▼**键选择 [关]、[输入号码两次]或 [开]。  
按**OK**键。
- 3 按**停止 / 退出键**。

### 提示

- 如果在输入号码前拿起外接电话或本设备的听筒或按**免提拨号 / 保留键**，将使 [输入号码两次] 设置失效。无需再次输入密码。
- 如果选择 [开] 或 [输入号码两次]，则无法使用多址发送功能，并且拨号时无法组合使用速拨号。

## 其他发送选项

### 使用多种设置发送传真

发送传真前，可以更改以下设置组合：对比度、分辨率、国际模式、定时传真定时器、轮询传输、实时传输或封页设置。

**1** 确保设备处于传真模式 。

接受各项设置后，液晶显示屏上将显示信息询问您是否需要选择其他设置。

其他设置  
1. 是 2. 否

**2** 执行以下操作中的一项：

- 若要选择其他设置，请按数字键 **1**。液晶显示屏恢复为 [设置发送] 菜单时，即可选择其他设置。
- 完成设置时，请按数字键 **2** 进入下一步骤的传真发送。

## 对比度

大部分原稿使用默认设置 [自动] 即可实现最佳效果。

设备将根据原稿自动选择最佳对比度。

如果原稿页面颜色偏浅或偏深，可以更改对比度以提高传真质量。

使用 [深]，使传真原稿的输出颜色偏浅。

使用 [浅]，使传真原稿的输出颜色偏深。

**1** 确保设备处于传真模式 。

**2** 放入原稿。

**3** 按**功能键**，然后按数字键 **2**、**2**、**1**。

**4** 按 **▲** 或 **▼** 键选择 [自动]、[浅] 或 [深]。  
按 **OK** 键。

 **提示**

传真分辨率选择为 [照片] 时，即使选择 [浅] 或 [深]，设备仍将以 [自动] 设置发送传真。

## 更改传真分辨率

可以通过更改传真分辨率提高传真质量。可以更改下一份传真或所有传真的分辨率。

### 更改下一份传真的传真分辨率

- 1 确保设备处于传真模式 。
- 2 放入原稿。
- 3 按**分辨率**键，然后按 **▲** 或 **▼** 键选择分辨率。  
按 **OK** 键。

### 更改默认传真分辨率设置

- 1 确保设备处于传真模式 。
- 2 按**功能**键，然后按数字键 **2**、**2**、**2**。
- 3 按 **▲** 或 **▼** 键选择所需分辨率。  
按 **OK** 键。

#### 提示

有以下四种分辨率设置可供选择。

| 传真分辨率 |                                 |
|-------|---------------------------------|
| [标准]  | 适用于大多数类型的原稿。                    |
| [精细]  | 适用于小号字体打印，与标准分辨率相比，传输速度较慢。      |
| [超精细] | 适用于小号字体打印或艺术线条，与精细分辨率相比，传输速度更慢。 |
| [照片]  | 当原稿有多种灰度阴影或原稿为照片时使用。传输速度最慢。     |

选择 [超精细] 或 [照片] 时，  
传真发送时间较长。

## 其他发送操作

### 手动发送传真

#### 手动传输

发送传真时，可通过手动传输听取拨号音、振铃声和传真接收提示音。

- 1 确保设备处于传真模式 。
- 2 放入原稿。
- 3 按**免提拨号 / 保留**键，然后听取拨号音。还可以拿起外接电话或本设备的听筒听取拨号音。
- 4 拨叫所需传真号码。
- 5 听到传真提示音后，按**启用**键。
  - 如果正在使用平板扫描器，并已将 [传真模式] 选为 [高级模式]，请按数字键 **1** 发送传真。
- 6 如果已拿起外接电话或本设备的听筒，请放回听筒。

#### 双向访问

设备从内存发送传真、接收传真或打印计算机数据时，您可以同时拨号并开始将传真扫描到内存中。液晶显示屏上将显示新的作业序号。

可扫描到内存中的页数因各页面打印数据不同而不同。

**提示**

扫描传真首页时，如果出现 [内存已满] 信息，请按**停止 / 退出**键取消扫描。扫描余下页面时，如果出现 [内存已满] 信息，可以按**启用**键发送此前已扫描的页面，或按**停止 / 退出**键取消操作。

## 多址发送

多址发送用于将同一传真信息发送至多个传真号码。多址发送中可包含组拨号、单键拨号、速拨号和多达 50 个手动拨叫的号码。

最多可多址发送 258 个不同号码。具体号码数量取决于已存储的组拨号、访问码数量和内存中定时传真或已存传真的数量。

### 多址发送前的准备

在多址发送中使用单键拨号号码或速拨号码前，必须先将它们存储到设备内存中。（请参见*使用说明书（基本功能）第 7 章中的存储单键拨号号码和存储速拨号码。*）

在多址发送中使用组拨号码前，也必须先将它们存储到设备内存中。组拨号码中包含许多已存储单键拨号号码和速拨号码，以便轻松拨号。（请参见第 37 页上的*设置多址发送组。*）

## 如何多址发送传真

**提示**

可以使用 (地址簿) 键便捷地选择所需号码。

- 1 确保设备处于传真模式 。
- 2 放入原稿。
- 3 输入号码。  
按 **OK** 键。  
可以使用单键拨号、速拨号、组拨号或通过拨号盘手动输入号码。（请参阅*使用说明书（基本功能）第 7 章中的如何拨号。*）
- 4 重复步骤 3 直至输入多址发送的所有传真号码。
- 5 按**启用**键。

结束多址发送时，设备将打印多址发送报告，显示拨号结果。

**提示**

您最先选择的单键拨号、速拨号或组拨号的配置文件将被应用于多址发送。



## 取消进行中的多址发送

多址发送过程中，可以取消当前正在发送的传真或整个多址发送作业。

- 按**功能**键，然后按数字键**2**、**7**。液晶显示屏上将在多址发送作业序号后面显示正在拨号的传真序号或名称（例如 [#001 123456789]）以及多址发送作业序号（例如 [多址发送 #001]）。

传真  
7. 残留任务

- 按**▲**或**▼**键执行以下操作中的一项：
  - 选择正在拨叫的传真号码，然后按**OK**键。
  - 选择多址发送作业序号，然后按**OK**键。
- 按数字键**1**取消在步骤**②**中选择的传真号码或多址发送作业序号，或按数字键**2**不取消作业直接退出。
  - 如果在步骤**②**中选择只取消当前正在发送的传真，液晶显示屏将询问您是否取消多址发送作业。按数字键**1**清除整个多址发送作业或按数字键**2**退出。
- 按**停止 / 退出**键。

## 实时传输

发送传真时，设备会在发送前将原稿扫描到内存中。当电话线路空闲时，设备将立即开始拨号并随即发送传真。

某些情况下，您可能需要立即发送重要原稿，而不想等待内存传输。此时，您可以针对多份原稿将 [实时发送] 设置为 [开]，或仅针对下一份传真设置 [下一份传真：开]。

### 提示

- 如果内存已满并正在从自动进稿器发送传真，设备将实时发送原稿（即使实时发送设置为关）。如果内存已满，需先清除一部分内存才能通过平板扫描器发送传真。
- 在实时传输中，使用平板扫描器时自动重拨功能不可用。

## 实时发送所有传真

- 确保设备处于传真模式 。
- 按**功能**键，然后按数字键**2**、**2**、**5**。
- 按**▲**或**▼**键选择 [开]。按**OK**键。

## 仅实时发送下一份传真

- 确保设备处于传真模式 。
- 按**功能**键，然后按数字键**2**、**2**、**5**。
- 按**▲**或**▼**键选择 [下一份传真：开]。按**OK**键。

## 仅下一份传真非实时发送

- 1 确保设备处于传真模式 。
- 2 按**功能键**，然后按数字键 **2**、**2**、**5**。
- 3 按 **▲** 或 **▼** 键选择 [下一份传真：关]。  
按 **OK** 键。

## 国际模式

如果网络连接较差而导致很难发送海外传真，请启用国际模式。

国际模式为临时设置，且仅对下一份传真有效。

- 1 确保设备处于传真模式 。
- 2 放入原稿。
- 3 按**功能键**，然后按数字键 **2**、**2**、**9**。
- 4 按 **▲** 或 **▼** 键选择 [开] 或 [关]。  
按 **OK** 键。

## 定时传真

设备内存中最多可存储 50 份待发传真，每份传真的待发时间最多二十四小时。

- 1 确保设备处于传真模式 。
- 2 放入原稿。
- 3 按**功能键**，然后按数字键 **2**、**2**、**3**。
- 4 输入传真的预设发送时间 (24 小时格式)。  
(例如, 7:45 PM 须输入为 19:45)  
按 **OK** 键。



### 提示

可扫描到内存中的页数因各页面打印数据不同而不同。

## 定时批量传输

发送定时传真之前，设备将根据接收方和预设时间对内存中的传真进行分类，进而有效节省传真费用。

预设为同一时间发送至同一传真号码的所有定时传真将被作为一份传真作业进行发送，同时有效缩短传输时间。

- ① 确保设备处于传真模式 。
- ② 按**功能键**，然后按数字键 **2**、**2**、**4**。
- ③ 按 **▲** 或 **▼** 键选择 [开] 或 [关]。  
按 **OK** 键。
- ④ 按**停止 / 退出键**。

## 检查并取消等待处理的作业

检查内存中残留的待发作业。如果内存中无残留作业，液晶显示屏上将显示 [无等待任务]。可以取消内存中存储的待发传真作业。

- ① 按**功能键**，然后按数字键 **2**、**7**。  
随后显示待发作业的序号。
- ② 按 **▲** 或 **▼** 键滚动显示等待处理的作业，选择您想取消的作业，然后按 **OK** 键。
- ③ 执行以下操作中的一项：
  - 若要取消作业，按数字键 **1**。
  - 若不取消作业直接退出，按数字键 **2**。
- ④ 操作结束后，按**停止 / 退出键**。

## 电子传真封页

必须已编辑本机标识，否则此功能不可用。（请参阅 *快速安装指南*。）

发送传真时将自动发送封页。封页中包含本机标识、注释和单键拨号或速拨号内存中存储的名称（或号码）。

选择 [下一份传真：开] 时，封页上还可以显示页数。

可从以下预设注释中选择一项：

- [1. 无注释]
- [2. 请致电]
- [3. 紧急]
- [4. 机密]

如果不使用预设注释，您还可以输入两条自定义信息，每条最多包含 27 个字符。关于输入字符的帮助信息，请参阅 *使用说明书（基本功能）附录 C 输入文本中的图表*。

（请参见第 22 页上的 *编写自定义注释*。）

- [5.]（自定义）
- [6.]（自定义）

## 编写自定义注释

最多可设置两条自定义注释。

- 1 确保设备处于传真模式 。
- 2 按**功能**键，然后按数字键 **2**、**2**、**8**。
- 3 按 **▲** 或 **▼** 键选择 [5.] 或 [6.] 保存自定义注释。  
按 **OK** 键。
- 4 使用拨号盘输入自定义注释。  
按 **OK** 键。

关于输入字符的帮助信息，请参阅 *使用说明书 (基本功能) 附录 C 输入文本中的图表*。

## 发送下一份传真的封页

如果仅发送下一份传真的封页，设备将提示您输入发送页数，以将其打印在封页上。

- 1 确保设备处于传真模式 。
- 2 放入原稿。
- 3 按**功能**键，然后按数字键 **2**、**2**、**7**。
- 4 按 **▲** 或 **▼** 键选择 [下一份传真：开] (或 [下一份传真：关])。  
按 **OK** 键。
- 5 按 **▲** 或 **▼** 键选择注释。  
按 **OK** 键。

- 6 输入两位数字显示发送页数。  
按 **OK** 键。  
例如，发送 2 页时需输入 **0**、**2**，不显示页数时需输入 **0**、**0**。如果输入错误，请按 **◀** 键或**清除**键返回并重新输入页数。

## 发送所有传真封页

您可以设置设备使其每次发送传真时都发送封页。

- 1 确保设备处于传真模式 。
- 2 按**功能**键，然后按数字键 **2**、**2**、**7**。
- 3 按 **▲** 或 **▼** 键选择 [开] (或 [关])。  
按 **OK** 键。
- 4 按 **▲** 或 **▼** 键选择注释。  
按 **OK** 键。

## 使用已打印的封页

若要使用可以手写的已打印封页，可以先打印样张，然后将其添加到传真中。

- 1 确保设备处于传真模式 。
- 2 按**功能**键，然后按数字键 **2**、**2**、**7**。
- 3 按 **▲** 或 **▼** 键选择 [打印样张]。  
按 **OK** 键。
- 4 按**启用**键。
- 5 设备打印一份封页后，按**停止 / 退出**键。

## 轮询概述

轮询可通过设置设备使其他人从您那接收传真，但是他们必须支付电话费。此功能也可使您呼叫其他人的传真设备并接收传真，但由您支付电话费。双方的设备都设置了轮询功能才可使用。不是所有的传真设备都支持轮询。

## 轮询发送

轮询发送是指在本设备上设置完原稿后以等待其他传真设备呼叫并检索它。

## 轮询发送的设置

- 1 确保设备处于传真模式 。
- 2 放入原稿。
- 3 按**功能**键，然后按数字键 **2**、**2**、**6**。
- 4 按 **▲** 或 **▼** 键选择 [标准]。按 **OK** 键。
- 5 当液晶显示屏上显示以下询问信息时，如果您不想继续输入其他设置，请按数字键 **2** 选择 [2. 否]：

其他设置  
 1. 是 2. 否

- 6 按**启用**键。

- 7 如果使用平板扫描器，液晶显示屏会提示您从以下选项中进行选择：

下一页？  
 1. 是 2. 否（发送）

- 按数字键 **1** 发送下一页传真，然后转到步骤 **8**。
- 按数字键 **2** 或**启用**键发送原稿。

- 8 将下一页放到平板扫描器上，按 **OK** 键。重复步骤 **7** 和 **8** 发送其余页面。

原稿将保存在内存中等待轮询。



### 提示

原稿将被保存，从内存中删除传真前，可从其他传真设备进行检索。

若要删除内存中的传真，请按**功能**键，然后按数字键 **2**、**7**。（请参见第 21 页上的**检查并取消等待处理的作业**。）

## 使用安全密码进行轮询发送的设置

安全轮询用于限制轮询原稿的接收方。安全轮询功能仅与 Brother 传真设备兼容。其他人员若要通过本设备检索传真，必须输入安全密码。

- ① 确保设备处于传真模式 。
- ② 放入原稿。
- ③ 按**功能键**，然后按数字键 **2**、**2**、**6**。
- ④ 按 **▲** 或 **▼** 键选择 [安全]。  
按 **OK** 键。
- ⑤ 输入一个四位数密码。  
按 **OK** 键。
- ⑥ 当液晶显示屏上显示以下询问信息时，如果您不想继续输入其他设置，请按数字键 **2** 选择 [2. 否]：

其他设置  
1. 是 2. 否

- ⑦ 按**启用键**。
- ⑧ 如果使用平板扫描器，液晶显示屏会提示您从以下选项中进行选择：

下一页？  
1. 是 2. 否（发送）

- 按数字键 **1** 发送下一页传真。  
转到步骤 ⑨。
- 按数字键 **2** 或**启用键**发送原稿。

- ⑨ 将下一页放到平板扫描器上，按 **OK** 键。重复步骤 ⑧ 和 ⑨ 发送其余页面。  
设备将自动发送传真。

## 远程传真选项

当您远离设备时，可通过远程传真选项接收传真。

每次仅可以使用一个远程传真选项。

## 传真转发

传真转发功能可用于自动将接收到的传真转发至其他设备。如果备份打印选择为开，设备还将打印传真。

- 1 按**功能**键，然后按数字键**2**、**5**、**1**。
- 2 按**▲**或**▼**键选择 [传真转发]。按**OK**键。  
液晶显示屏上将显示信息以提示您输入传真转发的接收方传真号。
- 3 输入转发号码(最多20位数字)。按**OK**键。

### 提示

- 如果您在单拨号键或速拨号位置保存了一个群组，传真将转发到多个传真号码。
- 如果设备已配置网络传真功能，则您还可以输入电子邮件地址。(关于网络传真的详细信息，请参阅**网络使用说明书**。关于传真转发至电子邮件的详细信息，请浏览 Brother Solutions Center (Brother 解决方案中心) 网站 <http://solutions.brother.com/>。)

- 4 按**▲**或**▼**键选择 [开] 或 [关]。  
按**OK**键。

备份打印  
开

- 5 按**停止 / 退出**键。

## 重要事项

如果备份打印选择为开，设备还将在本设备上为您打印一份传真复印件。此安全功能用于防止传真转发成功前突然断电或接收设备发生故障。

(对于 MFC-7360)

存储在设备内存中的传真将被删除。

## 传真存储

传真存储功能可用于将接收到的传真存储到设备的内存中。使用远程检索命令，即可从其他传真设备检索已存储的传真信息。(请参见第28页上的**检索传真信息**。)设备将自动打印已存传真的复印件。

- 1 按**功能**键，然后按数字键**2**、**5**、**1**。
- 2 按**▲**或**▼**键选择 [传真存储]。按**OK**键。
- 3 按**停止 / 退出**键。

## 更改远程传真选项

更改为其他远程传真选项时，如果设备内存中残留已接收的传真，液晶显示屏上将显示以下询问信息：

删除所有传真？  
1. 是 2. 否

或

打印所有传真  
1. 是 2. 否

- 如果按数字键 **1**，内存中的传真将在设置更改前被删除或打印。如果已经打印了复印件，则设备不会重复打印。
- 如果按数字键 **2**，内存中的传真将不会被删除或打印，且设置保持不变。

由其他远程传真选项（[传真转发]或[传真存储]）更改为[PC Fax接收]时，如果设备内存中残留已接收的传真，液晶显示屏上将显示以下询问信息：

发送传真到 PC？  
1. 是 2. 否

- 如果按数字键 **1**，内存中的传真将在设置更改前被发送至计算机。
- 如果按数字键 **2**，内存中的传真将不会被删除或转发至计算机，且设置保持不变。

## ！ 重要事项

如果备份打印选择为开，设备还将在本设备上为您打印一份传真复印件。此安全功能用于防止传真转发成功前突然断电或接收设备发生故障。

（对于 MFC-7360）

存储在设备内存中的传真将被删除。

## 关闭远程传真选项

- ① 按**功能键**，然后按数字键 **2**、**5**、**1**。
- ② 按 **▲** 或 **▼** 键选择 [关]。  
按 **OK** 键。

### 提示

如果设备内存中残留已接收的传真，液晶显示屏将显示选项。（请参见第 26 页上的 *更改远程传真选项*。）

- ③ 按**停止 / 退出键**。



## 远程检索

远离设备时，可以使用远程检索功能检索已存储的传真信息。可从任意音频电话或传真设备呼叫本设备，然后输入远程访问代码检索所需信息。

## 设置远程访问代码

远离设备时，可以输入远程访问代码访问远程检索功能。使用远程访问和检索功能前，必须设置个人代码。默认代码为非激活代码：---\*。

- 1 按**功能**键，然后按数字键**2**、**5**、**2**。

远程传真选项  
 2. 远程访问

- 2 用数字键**0-9**、**\***或**#**键输入三位数的代码。  
按**OK**键。
- 3 按**停止 / 退出**键。

### 提示

切勿使用与远程激活代码(\*51)或远程禁用代码(#51)相同的代码。(请参阅**使用说明书(基本功能)第6章中的使用远程代码。**)

个人代码可随时更改。若要使代码不激活，请在步骤**2**中按**清除**和**OK**键，恢复默认设置---\*。

## 使用远程访问代码

- 1 使用音频，从电话或其他传真设备拨叫传真号码。
- 2 设备应答时，请在暂停时间内输入个人远程访问代码。
- 3 设备接收信息时会发出如下信号：
  - **无提示音**  
未接收信息。
  - **1 长音**  
已接收传真信息。
- 4 设备发出两声短促的提示音，提示您输入命令。等待输入命令超过**30**秒时，设备将挂断。输入无效命令时，设备将连续发出三次提示音。
- 5 结束时，请按数字键**90**重置设备。
- 6 挂断。

### 提示

设备设定为**[传真手动]**模式时，仍可使用远程检索功能。正常拨叫传真号码，设备开始振铃。约**100**秒后，您将听到一声长音，提示您输入远程访问代码。必须在**30**秒内输入代码。

## 检索传真信息

- 1 使用音频，从电话或其他传真设备拨叫传真号码。
- 2 设备应答时，请在暂停时间内输入个人远程访问代码 (3 位数字加\*)。如果听到一声长音，表示信息已接收。
- 3 如果听到两声短音，请用拨号盘按数字键 **9 6 2**。
- 4 听到一声长音后，用拨号盘输入远程传真设备 (传真信息接收方) 的号码，结束时请按 **##** 键 (最多 20 位数字)。
- 5 听到设备的提示音后挂断。设备将呼叫接收方设备，后者将打印您的传真信息。

### 提示

可以使用 # 键在传真号码中插入暂停。

## 更改传真转发号码

使用音频，通过其他电话或传真设备更改传真转发号码的默认设置。

- 1 使用音频，从电话或其他传真设备拨叫传真号码。
- 2 设备应答时，请在暂停时间内输入个人远程访问代码 (3 位数字加\*)。如果听到一声长音，表示信息已接收。
- 3 如果听到两声短音，请用拨号盘按数字键 **9 5 4**。
- 4 听到一声长音后，用拨号盘输入远程传真设备 (传真信息接收方) 的号码，结束时请按 **##** 键 (最多 20 位数字)。
- 5 结束时，请按数字键 **9 0** 重置设备。
- 6 听到设备的提示音后挂断。

### 提示

可以使用 # 键在传真号码中插入暂停。

## 远程传真命令

远离设备时，请遵循以下命令访问相关功能。呼叫设备并输入远程访问代码 (3 位数字加 \*) 时，系统将发出两声短音提示您必须输入远程命令。

| 远程命令   |                      | 操作说明   |
|--------|----------------------|--|
| 95     | <b>更改传真转发或传真存储设置</b> |  |
|        | 1 关闭                 | 检索或删除所有信息后，可以选择 [关]。   |
|        | 2 传真转发               | 一长音 ( 哔 ) 表示更改已经生效。如果听到三声短音，则条件不符 ( 如注册传真转发号码 ) 而无法更改。您可以注册最大振铃次数。( 请参见第 28 页上的 <b>更改传真转发号码</b> 。 ) 号码一旦注册，传真转发功能即可生效。 |
|        | 4 传真转发号码             |  |
| 6 传真存储 |                      |  |
| 96     | <b>检索传真</b>          |  |
|        | 2 检索所有传真             | 输入远程传真设备的号码以接收已存传真信息。( 请参见第 28 页上的 <b>检索传真信息</b> 。 )   |
|        | 3 删除内存中的传真           | 如果听到一长音 ( 哔 )，表示已删除内存中的传真信息。   |
| 97     | <b>检查接收状态</b>        |  |
|        | 1 传真                 | 确认设备是否已接收到传真。如果接收到了传真或语音信息，则会听到一长音 ( 哔 )。否则会听到三短音 ( 哔哔哔 )。   |
| 98     | <b>更改接收模式</b>        |  |
|        | 1 外接应答设备             | 如果听到一声长音 ( 哔 )，表示更改已经生效。   |
|        | 2 传真 / 电话            |  |
|        | 3 仅传真                |  |
| 90     | <b>退出</b>            | 按数字键 <b>90</b> 退出远程检索。等待长音 ( 哔 )，然后放回听筒。   |

## 其他接收操作

### 打印缩小的接收传真

如果选择 [开]，设备会自动缩小所有接收传真的页面以匹配 A4 或 Letter 尺寸纸张。

设备将根据传真页面尺寸和当前的纸张尺寸设置来计算最佳缩小比例 ( **功能键**、数字键 **1**、**2**、**2** )。

- 1 确保设备处于传真模式 。
- 2 按**功能键**，然后按数字键 **2**、**1**、**5**。
- 3 按 **▲** 或 **▼** 键选择 [开] 或 [关]。  
按 **OK** 键。
- 4 按**停止 / 退出键**。

### 传真模式下的双面 ( 两面 ) 打印 (MFC-7470D / MFC-7860DN)

当双面打印设置为 [开] 时，设备会自动在纸张的两面打印接收的传真。

此功能可以使用 A4 尺寸的纸张 (60 ~ 105 克 / 平方米)。

- 1 确保设备处于传真模式 。
- 2 对于 MFC-7470D/MFC-7860DN，按**功能键**，然后按数字键 **2**、**1**、**9**。
- 3 按 **▲** 或 **▼** 键选择 [开] ( 或 [关] )。  
按 **OK** 键。

- 4 按**停止 / 退出键**。

#### 提示

启用双面打印功能时，设备将自动缩小接收的传真，以适合纸盒中的纸张尺寸。

### 设置传真接收标识

可设置设备在接收的传真各页顶端居中打印接收的日期和时间。

- 1 确保设备处于传真模式 。
- 2 对于 MFC-7360，按**功能键**，然后按数字键 **2**、**1**、**9**。  
对于 MFC-7470D/MFC-7860DN，按**功能键**，然后按数字键 **2**、**1**、**8**。
- 3 按 **▲** 或 **▼** 键选择 [开] 或 [关]。  
按 **OK** 键。
- 4 按**停止 / 退出键**。

#### 提示

- 使用网络传真时，不显示接收传真的时间和日期。
- 确保设备中已设定当前的日期和时间。( 请参阅 *快速安装指南*。 )

## 接收传真至内存 (MFC-7360)

接收传真过程中，一旦纸盒中的纸张用完，屏幕上将立即显示 [无纸]。此时，请在纸盒中装入纸张。（请参阅 *使用说明书 (基本功能) 第 2 章中的装入纸张和其他打印介质。*）如果没有向纸盒中装入纸张，将可能发生以下情况：

### 如果 [内存接收] 设置为 [开]：

设备将继续接收传真，在有足够内存的情况下将剩余的页面存储到内存中。后续接收到的传真也将存储到内存中，直到内存已满。当内存已满时，设备将停止自动应答呼叫。如需打印传真，请在纸盒中放入纸张，然后按 **启用键**。

### 如果 [内存接收] 设置为 [关]：

设备将继续接收当前传真，在有足够内存的情况下将余下页面存储到内存中。后续接收到的传真将不会存储到内存中。设备随即停止自动应答呼叫，直至纸盒中放入纸张。如需打印接收到的最后一份传真，请在纸盒中放入纸张。

- 1 确保设备处于传真模式 。
- 2 按 **功能键**，然后按数字键 **2**、**1**、**6**。
- 3 按 **▲** 或 **▼** 键选择 [开] 或 [关]。按 **OK 键**，
- 4 按 **停止 / 退出键**。

## 设置打印浓度

可以调节打印浓度，使打印页面颜色变深或变浅。

- 1 确保设备处于传真模式 。
- 2 对于 MFC-7360，按 **功能键**，然后按数字键 **2**、**1**、**7**。  
对于 MFC-7470D/MFC-7860DN，按 **功能键**，然后按数字键 **2**、**1**、**6**。
- 3 按 **▶** 键使打印页面颜色变深。  
或者按 **◀** 键使打印页面颜色变浅。  
按 **OK 键**。
- 4 按 **停止 / 退出键**。

## 打印内存中的传真

使用传真存储功能时（**功能键**、数字键 **2**、**5**、**1**），您在设备旁边时仍可从内存中打印传真。（请参见第 25 页上的 *传真存储。*）

- 1 按 **功能键**，然后按数字键 **2**、**5**、**3**。
- 2 按 **启用键**。
- 3 按 **停止 / 退出键**。

## 无纸接收

接收传真过程中，一旦纸盒中的纸张用完，液晶显示屏上将立即显示 [纸盒无纸]。此时，请在纸盒中装入纸张。

( 请参阅 *使用说明书 ( 基本功能 ) 第 2 章中的装入纸张和其他打印介质。* )

如果未在纸盒中装入纸张，设备将继续接收传真，在有足够内存的情况下将剩余的页面存储到内存中。

接收到的传真将继续存储到内存中，直到内存已满或纸盒中装入了纸张。当内存已满时，设备将停止自动应答呼叫。如需打印传真，请在纸盒中放入纸张，然后按 **启用** 键。

( 对于 MFC-7360 )

关于如何手动设置内存接收的详细说明，请参见第 31 页上的 *接收传真至内存 (MFC-7360)*。

## 轮询概述

用于设置设备，以使其他人可从本设备接收传真并支付呼叫费用。此外，还可以呼叫其他传真设备并从其他设备接收传真，此时由您支付呼叫费用。双方的设备都设置了轮询功能才可使用。不是所有的传真设备都支持轮询。

## 轮询接收

轮询接收用于呼叫其他传真设备以接收传真。

- ① 确保设备处于传真模式 。
- ② 对于 MFC-7360，按 **功能** 键，然后按数字键 **2**、**1**、**8**。  
对于 MFC-7470D/MFC-7860DN，按 **功能** 键，然后按数字键 **2**、**1**、**7**。
- ③ 按 **▲** 或 **▼** 键选择 [标准]。按 **OK** 键。
- ④ 输入所要轮询的传真号码。按 **启用** 键。

## 安全轮询

安全轮询是指限制其他人检索设置为轮询的原稿。安全轮询仅在 Brother 传真设备中可以使用。如果其他人想从您的设备上检索传真，他们必须输入安全密码。

- ① 确保设备处于传真模式 。
- ② 对于 MFC-7360，按 **功能** 键，然后按数字键 **2**、**1**、**8**。  
对于 MFC-7470D/MFC-7860DN，按 **功能** 键，然后按数字键 **2**、**1**、**7**。

- ③ 按 ▲ 或 ▼ 键选择 [安全]。  
按 OK 键。
- ④ 输入四位数的安全密码。  
按 OK 键。  
此处密码为当前轮询的传真设备的安全密码。
- ⑤ 输入所要轮询的传真号码。
- ⑥ 按启用键。

### 延时轮询

延时轮询功能可用于设置设备以延时轮询接收。仅可设置一项延时轮询操作。

- ① 确保设备处于传真模式 。
- ② 对于 MFC-7360，按功能键，然后按数字键 2、1、8。  
对于 MFC-7470D/MFC-7860DN，按功能键，然后按数字键 2、1、7。
- ③ 按 ▲ 或 ▼ 键选择 [定时器]。  
按 OK 键。
- ④ 输入轮询开始时间 (24 小时格式)。  
例如：9:45 PM 须输入为 21:45。  
按 OK 键。
- ⑤ 输入所要轮询的传真号码。按启用键。  
设备将按您设定的时间进行轮询呼叫。

#### 提示

如果呼叫的对方传真设备尚未设置轮询功能，您将收到如下信息：  
[连接失败]。

### 连续轮询

连续轮询是指在一次操作内从多台传真设备连续轮询传真原稿。

- ① 确保设备处于传真模式 。
- ② 对于 MFC-7360，按功能键，然后按数字键 2、1、8。  
对于 MFC-7470D/MFC-7860DN，按功能键，然后按数字键 2、1、7。
- ③ 按 ▲ 或 ▼ 键选择 [标准]、[安全] 或 [定时器]。  
按 OK 键。
- ④ 从以下选项中选择一项：
  - 如果选择 [标准]，请转到步骤 ⑤。
  - 如果选择 [安全]，请输入四位数字，然后按 OK 键，转到步骤 ⑤。
  - 如果选择 [定时器]，请输入轮询开始时间 (24 小时格式)，并按 OK 键，转到步骤 ⑤。

#### 提示

如果安全密码输入错误，将看到如下信息：[连接中断]。

- ⑤ 使用单键拨号、速拨号、检索功能、组拨号或拨号盘指定轮询的目标传真设备。每指定完一个目标设备，必须按一下 OK 键。
- ⑥ 按启用键。

## 停止轮询

---

设备正在拨号时，按**停止 / 退出**键即可取消轮询。

若要取消全部连续轮询作业，请按**功能**键，然后按数字键 **2**、**7**。（请参见第 21 页上的*检查并取消等待处理的作业。*）



## 电话服务

通过设备的来电显示功能，您可使用电信局提供的来电显示定制服务。

### 来电显示 ( 呼叫方身份验证 ) ( 不可用于某些地区 )

通过此项电话服务，您可以在电话振铃时查看对方的电话号码。这是查看来电最快速的方法。由于来电显示存储在设备的内存中，因此您可以立即回复未接听的电话。除标准来电显示功能外，您还可以选择一个来电号码并回拨。

#### 提示

- 如果您想要使用来电显示服务，必须向电信局申请。
- 来电显示方式有 FSK 制式和 DTMF 制式。  
本传真设备的默认来电显示方式为 [自动]。您的来电显示方式是 FSK 制式，还是 DTMF 制式，请直接向您所在的电信局询问。

- 请遵循**设置方法**中的说明切换来电显示方式。无法正常显示时请向当地的电信局或 Brother 客服中心询问。

以下情况不能正常使用来电显示：

- 没有向当地的电信局申请来电显示功能。
- 传真设备连接在内部交换机上或其他转换装置上。

- 部分地区因当地电信局的交换机问题或电话线路的问题，可能无法使用该功能。

## 来电显示功能优点

### 对于商务用户

所有商务用户可以快速回复客户呼叫。

### 对于家庭用户

家庭住宅用户可避免接听不必要的来电。

## 设置方法

- 1 按**功能键**，然后按数字键 **2**、**0**、**3**。
- 2 按 **▲** 或 **▼** 键选择 [自动]、[FSK 方式] 或 [DTMF 方式]。  
按 **OK** 键。
- 3 按**停止 / 退出键**。

## 来电显示功能

通过本设备的来电显示功能，您可以使用当地电信局提供的来电显示服务。更多详细信息，请致电电信局。通过此服务，线路振铃时，屏幕上会显示对方的电话号码（如有）。

振铃数次后，液晶显示屏上将显示呼叫方的电话号码（和名称，如有）。当您接听来电时，液晶显示屏上显示的来电信息会立即消失，但这些信息会被保存在来电显示内存中。

- 液晶显示屏上将显示电话号码（或名称）。
- 如果显示 [未知 ID]，则表示呼叫方不在来电显示服务范围内。
- 如果显示 [ID 禁用]，则表示呼叫方有意拦截来电显示信息的传输。

可打印一份设备接收到的来电显示信息列表。（请参见第 36 页上的 *打印来电显示列表*。）

### 提示

来电显示服务根据运营商的不同而有所差别。请联系当地电信局，以确定您所在区域可以使用的服务类型。

## 查看来电显示列表

设备将最近 30 个来电的信息存储到来电显示列表中。您可以查看或打印此列表。当第 31 个来电拨入本设备时，该来电信息将取代第 1 个来电信息。

- ① 按**功能键**，然后按数字键 **2、0、4**。  
屏幕上会显示当前设置。
- ② 按 **▲** 或 **▼** 键选择 [显示 #]。  
按 **OK** 键。  
显示屏上将显示最后一次拨入的来电信息。  
如果没有存储来电信息，蜂鸣器将发出提示音，显示屏上将显示 [无来电显示] 信息，此时请转到步骤 ④。
- ③ 按 **▲** 或 **▼** 键滚动显示来电显示内存中的信息并选择您想查看的来电显示，然后按 **OK** 键。液晶显示屏上将显示呼叫方的电话号码以及来电日期和时间。
- ④ 若要结束查看，请按**停止 / 退出键**。

## 打印来电显示列表

- ① 按**功能键**，然后按数字键 **2、0、4**。
- ② 按 **▲** 或 **▼** 键选择 [打印报告]。  
按 **OK** 键。  
如果没有存储来电信息，蜂鸣器将发出提示音，液晶显示屏上将显示 [无来电显示] 信息，此时请转到步骤 ④。
- ③ 按**启用键**。
- ④ 打印结束之后，按**停止 / 退出键**。

## 其他拨号操作

### 组合速拨号

可以组合多个速拨号进行拨号。当您想通过拨打访问代码来节省长途电话费时，可以使用此功能。

例如：速拨号 #003 上存储了 '555'，而速拨号 #002 上存储了 '7000'，则您可以通过按以下各键来拨叫 '555-7000'：

按  (地址簿键)、**003**。

按  (地址簿键)、**002** 和**启用**键。

可以使用拨号盘手动输入号码：

按  (地址簿键)、**003**、**7001** (从拨号盘) 和**启用**键。

此时即可拨叫 '555-7001'。此外，还可以按**重拨 / 暂停**键添加暂停。

## 存储号码的其他方式

### 设置多址发送组

如果经常需要将同一传真信息发送至多个传真号码，您可以设置组拨号。

组拨号保存在单拨号键或速拨号中。每个组占用一个单拨号键或速拨号位置。只需按相应的单拨号键或输入速拨号，然后按**启用**键，即可将传真信息发送至该组中存储的所有号码。

将号码添加至组时，必须首先将其保存为单键拨号号码或速拨号码。最多可以设置 8 个小组，或设置一个最多可包含 207 个号码的大组。

- 1 按**功能**键，然后按数字键 **2**、**3**、**3**。

地址簿  
3. 设置组拨号

- 2 选择您想用来存储该组的单拨号键或速拨号位置。

■ 按单拨号键。

■ 按  (地址簿键)，然后输入三位数的速拨号位置。

按 **OK** 键。

#### 提示

选择一个尚未存储号码的单拨号键或速拨号码。

- 3 用拨号盘输入群组编号 (1 至 8)。按 **OK** 键。

- 4 若要添加单键拨号或速拨号码，请遵循以下说明：
- 若要添加单键拨号号码，请逐个按下单拨号键。
  - 若要添加速拨号码，请按  (地址簿键)，然后输入三位数的速拨号位置。

显示在液晶显示屏上时，选定的单键拨号号码前带有 \* 标志，速拨号码前带有 # 标志 (例如：\*006、#009)。

- 5 号码添加结束时，按 **OK** 键。
- 6 执行以下操作中的一项：
- 用拨号盘输入名称 (最多 10 个中文字符或 20 个字母或数字)。关于输入字母的帮助信息，请参阅 *使用说明书 (基本功能) 附录 C 输入文本中的图表*。
- 按 **OK** 键。
- 按 **OK** 键存储无名称的组拨号。
- 7 执行以下操作中的一项：
- 用拨号盘输入拼音 (最多 15 个字符)。
- 按 **OK** 键。
- 按 **OK** 键存储无拼音的号码。

- 8 (对于 MFC-7470D/MFC-7860DN) 如果您想同时保存号码和传真分辨率，请执行以下操作中的一项：
- 若要存储传真分辨率，请按 **▲** 或 **▼** 键选择 [标准]、[精细]、[超精细] 或 [照片]。按 **OK** 键。
  - 如果无需更改默认分辨率，请按 **OK** 键。
- 9 执行以下操作中的一项：
- 若要存储其他多址发送组，请转到步骤 ②。
  - 若要结束存储多址发送组，请按 **停止 / 退出** 键。



#### 提示

可以轻松打印所有速拨号的列表。组号码将在组一栏中标出。(请参见第 46 页上的 *报告*。)



如果已下载 IFAX 和电子邮件选项 (MFC-7860DN)

## 用于设置组的选项

下表列出了在您下载 IFAX 和电子邮件选项后用来设置组拨号的其他选项 (适用于 MFC-7860DN)。

| 步骤 1<br>输入组位置    | 步骤 2<br>输入组编号 | 步骤 3<br>选择注册类型 | 步骤 4<br>将存储的单键拨号和速拨号码添加到组中 | 步骤 5<br>输入组名称和拼音 | 步骤 6<br>选择分辨率                                   | 步骤 7<br>选择文件类型   |
|------------------|---------------|----------------|----------------------------|------------------|---|------------------|
| 单键拨号<br>或<br>速拨号 | (1 至 8)       | [Fax/IFAX]     | 传真号码<br>或<br>电子邮件地址        | (名称)按<br>OK 键。   | [标准], [精细],<br>[超精细] <sup>1</sup> , [照片]        | —                |
|                  |               | [发送彩色 PDF]     | 电子邮件地址                     |                  | [100dpi],<br>[200dpi],<br>[300dpi],<br>[600dpi] | [PDF],<br>[SPDF] |
|                  |               | [发送彩色 JPG]     |                            |                  | [100dpi],<br>[200dpi],<br>[300dpi],<br>[600dpi] | —                |
|                  |               | [发送彩色 XPS]     |                            |                  | [100dpi],<br>[200dpi],<br>[300dpi],<br>[600dpi] | —                |
|                  |               | [发送灰色 PDF]     |                            |                  | [100dpi],<br>[200dpi],<br>[300dpi]              | [PDF],<br>[SPDF] |
|                  |               | [发送灰色 JPG]     |                            |                  | [100dpi],<br>[200dpi],<br>[300dpi]              | —                |
|                  |               | [发送灰色 XPS]     |                            |                  | [100dpi],<br>[200dpi],<br>[300dpi]              | —                |
|                  |               | [发送黑白 PDF]     |                            |                  | [200dpi],<br>[200x100dpi]                       | [PDF],<br>[SPDF] |
|                  |               | [发送黑白 TIFF]    |                            |                  | [200dpi],<br>[200x100dpi]                       | —                |

<sup>1</sup> 如果在步骤 4 中添加了电子邮件地址, 将不显示 [超精细]。

- ① 按**功能键**，然后按数字键 **2**、**3**、**3**。
- ② 选择您想用来存储该组的单拨号键或速拨号位置。
  - 按单拨号键。
  - 按  (**地址簿键**)，然后输入三位数的速拨号位置。  
按 **OK** 键。
- ③ 用拨号盘输入群组编号 (1 至 8)。按 **OK** 键。
- ④ 按 **▲** 或 **▼** 键选择以下选项中的一  
项：
  - [Fax/IFAX]
  - [发送彩色 PDF]
  - [发送彩色 JPG]
  - [发送彩色 XPS]
  - [发送灰色 PDF]
  - [发送灰色 JPG]
  - [发送灰色 XPS]
  - [发送黑白 PDF]
  - [发送黑白 TIFF]
 按 **OK** 键。
- ⑤ 若要添加单键拨号或速拨号码，请遵循以下说明：
  - 若要添加单键拨号号码，请逐个按下单拨号键。
  - 若要添加速拨号码，请按  (**地址簿键**)，然后输入三位数的速拨号位置。  
显示在液晶显示屏上时，选定的单键拨号号码前带有 \* 标志，速拨号码前带有 # 标志 (例如：\*006、#009)。

### 提示

如果包含电子邮件编号，则该组中的所有其他编号必须为电子邮件编号。

- ⑥ 号码添加结束时，按 **OK** 键。
- ⑦ 执行以下操作中的一项：
  - 用拨号盘输入名称 (最多 10 个中文字符或 20 个字母或数字)。关于输入字母的帮助信息，请参阅 *使用说明书 (基本功能) 附录 C 输入文本中的图表*。  
按 **OK** 键。
  - 按 **OK** 键存储无名称的组拨号。
- ⑧ 执行以下操作中的一项：
  - 用拨号盘输入拼音 (最多 15 个字符)。  
按 **OK** 键。
  - 按 **OK** 键存储无拼音的号码。
- ⑨ 若要为组编号选择传真 / 扫描分辨率，请转到如下表所示的相应步骤：

| 在步骤 ④ 中选择的选项                           | 转到步骤 |
|--|------|
| [Fax/IFAX]                             | ⑩    |
| [发送彩色 PDF]<br>[发送彩色 JPG]<br>[发送彩色 XPS] | ⑪    |
| [发送灰色 PDF]<br>[发送灰色 JPG]<br>[发送灰色 XPS] | ⑫    |
| [发送黑白 PDF]<br>[发送黑白 TIFF]              | ⑬    |

- 10 按 ▲ 或 ▼ 键选择 [标准]、[精细]、[超精细]<sup>1</sup> 或 [照片]。  
按 OK 键，然后转到步骤 15。

<sup>1</sup> 如果在步骤 5 中添加了电子邮件地址，则不会显示 [超精细] 选项。

- 11 按 ▲ 或 ▼ 键选择 [100dpi]、[200dpi]、[300dpi] 或 [600dpi]。  
按 OK 键。
- 如果选择了 [发送彩色 PDF]，请转到步骤 14。
  - 如果选择了 [发送彩色 JPG] 或 [发送彩色 XPS]，请转到步骤 15。

- 12 按 ▲ 或 ▼ 键选择 [100dpi]、[200dpi] 或 [300dpi]。  
按 OK 键。
- 如果选择了 [发送灰色 PDF]，请转到步骤 14。
  - 如果选择了 [发送灰色 JPG] 或 [发送灰色 XPS]，请转到步骤 15。

- 13 按 ▲ 或 ▼ 键选择 [200dpi] 或 [200x100dpi]。  
按 OK 键。
- 如果选择了 [发送黑白 PDF]，请转到步骤 14。
  - 如果选择了 [发送黑白 TIFF]，请转到步骤 15。

- 14 选择用于发送到您计算机的 PDF 类型：[PDF] 或 [SPDF]（安全 PDF）。  
按 OK 键，然后转到步骤 15。

- 15 按停止 / 退出键。

#### 提示

- 进行多址发送时，如果您已将扫描配置文件与号码或电子邮件地址一起保存，则最先选择的单键拨号、速拨号或组拨号的扫描配置文件将被应用于多址发送。
- 关于文件格式的详细信息，请参阅 *软件使用说明书*。
- 如果您在步骤 4 中选择了 [Fax/IFAX]，并且添加了已存储为 'IFax' 的单键拨号或速拨号码，则无法选择 [超精细]。

## 更改组拨号

如果您尝试更改组拨号，液晶显示屏上将显示该位置已存储的名称或号码。

- 1 按**功能键**，然后按数字键 **2**、**3**、**3**。

地址簿  
3. 设置组拨号

- 2 选择存储该组拨号的单拨号键或速拨号码。

执行以下操作中的一项：

- 按单拨号键。
- 按  (**地址簿键**)，然后输入三位数的速拨号码。

按 **OK** 键。

### 提示

如果您尝试更改的组拨号已经设置为传真转发号码，液晶显示屏上将显示信息询问您是否更改名称或号码。

- 3 执行以下操作中的一项：
  - 若要更改已存储的组信息，请按数字键 **1**，然后转到步骤 **4**。
  - 若不做任何更改直接退出，请按**停止 / 退出键**。

G01:\*001\*002#001  
1. 更改 2. 清除

- 4 遵循以下说明添加或删除单键拨号或速拨号码：

- 若要添加单键拨号号码，请按 **◀** 或 **▶** 键将光标移到最后一个号码后面，然后按其余单拨号键。
- 若要添加速拨号码，请按 **◀** 或 **▶** 键将光标移到最后一个号码后面，按  (**地址簿键**)，然后输入三位数的速拨号码。
- 若要删除单键拨号和速拨号码，请按 **◀** 或 **▶** 键将光标移到要删除的号码下方，然后按**清除键**。

按 **OK** 键。

- 5 遵循以下说明编辑名称：名称编辑结束后，请按 **OK** 键。

- 如果想要编辑名称，按 **◀** 或 **▶** 键将光标移到要更改的字符下方，按**清除键**删除，然后用拨号盘输入正确的字符。

编辑结束后，按 **OK** 键。

- 6 遵循以下说明编辑拼音：

- 编辑既有拼音时，请按 **◀** 或 **▶** 键将光标移到要更改的字符下方，然后输入字符或按**清除键**删除字符。

编辑结束后，按 **OK** 键。

- 7 (对于 MFC-7470D/MFC-7860DN) 如果您想同时更改传真分辨率和号码，请按 **▲** 或 **▼** 键选择所需分辨率。

按 **OK** 键。

- 8 按**停止 / 退出键**。



## 如果已下载 IFAX 和电子邮件选项 (MFC-7860DN)

如果您尝试更改组拨号，液晶显示屏上将显示该位置已存储的名称或号码。

- 按**功能**键，然后按数字键**2**、**3**、**3**。

地址簿  
3. 设置组拨号

- 选择存储该组拨号的单拨号键或速拨号码。

执行以下操作中的一项：

- 按单拨号键。
- 按  (**地址簿**键)，然后输入三位数的速拨号码。  
按 **OK** 键。

### 提示

如果您尝试更改的组拨号已经设置为传真转发号码，液晶显示屏上将显示信息询问您是否更改名称或号码。

- 执行以下操作中的一项：
  - 若要更改已存储的组信息，请按数字键**1**。  
转到步骤 **4**。
  - 若不做任何更改直接退出，请按**停止 / 退出**键。

G01:\*001\*002#001  
1. 更改 2. 清除

- 按 **▲** 或 **▼** 键选择以下选项中的一项：

[Fax/IFAX]  
[发送彩色 PDF]  
[发送彩色 JPG]  
[发送彩色 XPS]  
[发送灰色 PDF]  
[发送灰色 JPG]  
[发送灰色 XPS]  
[发送黑白 PDF]  
[发送黑白 TIFF]

按 **OK** 键。

- 遵循以下说明添加或删除单键拨号或速拨号码：

- 若要添加单键拨号号码，请按 **◀** 或 **▶** 键将光标移到最后一个号码后面，然后按该号码的单拨号键。
- 若要添加速拨号码，请按 **◀** 或 **▶** 键将光标移到最后一个号码后面，按  (**地址簿**键)，然后输入该号码的三位数速拨号位置。
- 若要删除单键拨号和速拨号码，请按 **◀** 或 **▶** 键将光标移到要删除的号码下方，然后按**清除**键。

按 **OK** 键。

- 遵循以下说明编辑名称：

- 如果想要编辑名称，按 **◀** 或 **▶** 键将光标移到要更改的字符下方，按**清除**键删除，然后用拨号盘输入正确的字符。

编辑结束后，按 **OK** 键。

- 7 遵循以下说明编辑拼音：
- 编辑既有拼音时，请按 ◀ 或 ▶ 键将光标移到要更改的字符下方，然后输入字符或按 **清除** 键删除字符。
- 编辑结束后，按 **OK** 键。
- 8 如果您想更改该组的传真分辨率，请按 ▲ 或 ▼ 键选择所需分辨率。按 **OK** 键。详细信息，请遵循“用于设置组的选项”中步骤 9 及之后的说明。（请参见第 39 页上的 *用于设置组的选项*。）
- 9 按 **停止 / 退出** 键。

## 删除组拨号

如果您尝试删除组拨号，液晶显示屏上将显示已存储的组名称或号码。

- 1 按 **功能** 键，然后按数字键 **2**、**3**、**3**。

地址簿  
3. 设置组拨号

- 2 选择存储该组的单拨号键或速拨号码。

执行以下操作中的一项：

- 按单拨号键。
  - 按  ( **地址簿** 键 )，然后输入三位数的速拨号码。
- 按 **OK** 键。

### 提示

如果您尝试删除的单拨号键或速拨号码已经设置为传真转发号码，液晶显示屏上将显示信息询问您是否更改名称或号码。

- 3 若要删除该组，请按数字键 **2**。

G01:\*001\*002#001  
1. 更改 2. 清除

- 4 执行以下操作中的一项：

- 若要删除该组，请按数字键 **1**。
- 若不删除该组直接退出，请按数字键 **2**。

删除此数据？  
1. 是 2. 否

- 5 按 **停止 / 退出** 键。

## 传真报告

可以自动或手动打印特定传真报告 (传输验证和传真日志)。

### 传输验证报告

可使用传输验证报告对发送的传真进行确认。(关于如何设置所需报告类型的说明, 请参阅 *使用说明书 (基本功能)* 第 4 章中的 *传输验证报告*。)

### 传真日志

可以设置设备按特定间隔 (每 50 份传真, 每隔 6、12 或 24 个小时, 2 或 7 天) 打印传真日志 (活动报告)。默认设置为 [每 50 份传真], 即设备存储作业达到 50 份时将打印日志。

如果间隔设置为 [关], 您还可以遵循下一页中的步骤打印报告。

- 1 按**功能**键, 然后按数字键 **2**、**4**、**2**。
- 2 按 **▲** 或 **▼** 键选择时间间隔。  
按 **OK** 键。  
如果选择 7 天, 设备将提示您选择计时开始的时间。  
如果选择 [每 50 份传真], 液晶显示屏上将显示 [接受]。此时, 请转到步骤 4。

- 3 按 24 小时制输入开始打印的时间。  
例如: 7:45 PM 须输入为 19:45。  
按 **OK** 键。

- 4 按**停止 / 退出**键。

如果选择每隔 6、12、24 小时或者 2 或 7 天, 设备将在选定时间打印报告并随后删除内存中的所有作业。如果设备内存中存储的作业在设定时间到达前已满 200 次, 设备将提前打印日志并随后删除内存中的所有作业。

如果需要在预设时间到达前打印报告, 可以手动打印而无需删除内存中的作业。

## 报告

可以打印以下报告：

- 1 [传输验证]  
显示最后 200 次传真的传输验证报告并打印最终报告。
- 2 [帮助菜单]  
打印常用功能清单，有助于快速设定设备。
- 3 [电话索引列表]  
打印单键拨号和速拨号内存中存储的名称和号码清单（按数字或字母顺序排列）。
- 4 [传真日志]  
打印最后 200 个接收或发送传真的信息清单。  
(TX：发送。)(RX：接收。)
- 5 [用户设定]  
打印当前设置清单。
- 6 [网络配置]（仅适用于 MFC-7860DN）  
列出网络设置。

## 如何打印报告

- 1 对于 MFC-7360，按**功能键**，然后按数字键 **4**。  
对于 MFC-7470D/MFC-7860DN，按**功能键**，然后按数字键 **5**。
- 2 执行以下操作中的一项：
  - 按 **▲** 或 **▼** 键选择所需报告。  
按 **OK** 键。
  - 输入所需报告的编号。例如，按数字键 **2** 打印帮助菜单。
- 3 按**启用键**。
- 4 按**停止 / 退出键**。

## 复印设置

若要为下一份复印件快速更改复印设置，请使用**复印键**。有多种不同组合键可供选择。

### MFC-7360



### MFC-7470D / MFC-7860DN



除非将模式定时器设定为 30 秒或以下，否则设备会在复印完成一分钟后恢复默认设置。（请参见第 4 页上的**模式定时器**。）

若要更改设置，请按**复印键**。您可以使用**选项键**、**身份证双面复印键**或**双面键**<sup>1</sup>。

选择完设置后，按**启用键**。

<sup>1</sup> 适用于 MFC-7470D/MFC-7860DN

## 停止复印

要停止复印，请按**停止 / 退出键**。

## 使用选项键

确保设备处于复印模式。使用**选项**键为复印件快速进行以下复印设置。

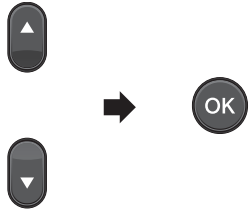
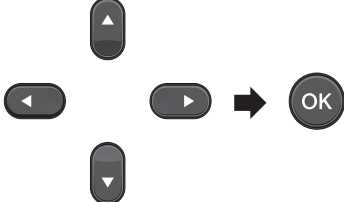
| 按  | 菜单选项  | 选项   | 页码 |
|--|---|--|----|
| 按<br> | 按 ▲ 或 ▼ 键，然后按 OK 键<br> | 按 ▲、▼、◀ 或 ▶ 键，然后按 OK 键<br> |    |
|  | [图文混合复印]  | —  | 50 |
|  | [质量]  | [自动] *<br>[文本]<br>[照片]<br>[票据]   | 50 |
|  | [堆叠 / 排序]<br>(当原稿在自动进稿器时显示)   | [堆叠复印] *<br>[排序复印]   | 51 |
|  | [亮度]  | [-■□□□+]<br>[-□■□□+]<br>[-□□■□+] *<br>[-□□□■+]<br>[-□□□□■+]  | 51 |
|  | [对比度]   | [-■□□□+]<br>[-□■□□+]<br>[-□□■□+] *<br>[-□□□■+]<br>[-□□□□■+]  | 51 |

|                 |           |   |    |
|-----------------|-----------|---|----|
|                 | [放大 / 缩小] | <b>[100%] *</b><br>[97% LTR→A4]<br>[94% A4→LTR]<br>[91% 全页]<br>[85% LTR→EXE]<br>[83%]<br>[78%]<br>[70% A4→A5]<br>[50%]<br>[自定义 (25-400%)] <sup>1</sup><br>[自动] <sup>2</sup><br>[200%]<br>[141% A5→A4]<br>[104% EXE→LTR] | 52 |
|                 | [页面布局]    | <b>[关 (1合1)] *</b><br>[2合1 (纵向)]<br>[2合1 (横向)]<br>[2合1 (ID)]<br>[4合1 (纵向)]<br>[4合1 (横向)]  | 52 |
| 出厂设置以粗体显示并带有星号。 |           |   |    |

<sup>1</sup> [自定义 (25-400%)] 可用于输入以 1% 为增幅、范围在 [25%] 至 [400%] 之间的比例。

<sup>2</sup> [自动] 用于设置设备自动计算最适合纸张尺寸的缩小比例。仅当使用自动进稿器时可用。

## 身份证复印

此功能可用于以较高的质量复印身份证。

- 1 确保设备处于复印模式 。
- 2 将身份证正面向下放到平板扫描器上。
  - 即使自动进稿器 (ADF) 上放有原稿，设备仍会从平板扫描器上扫描数据。
- 3 按**选项**键。  
按 **▲** 或 **▼** 键选择 [图文混合复印]。  
按 **OK** 或 **▶** 键。

- 4 按**启用**键。

### 提示

- 当选择 [图文混合复印] 时，设备会将质量设置为 [照片]，并将对比度设置为 +2 (-□□□□■+)。
- 复印结束后，设备将返回复印模式，复印设置也将恢复之前的设置。

## 提高复印质量

有多种质量设置可供选择。默认设置为 [自动]。

- [自动]  
进行一般打印输出时，建议使用自动模式。适用于同时包含文本和图片的原稿。
- [文本]  
适用于主要包含文本的原稿。
- [照片]  
使照片复印质量更好。
- [票据]  
适用于复印票据。

请遵循以下步骤更改质量设置：

- 1 确保设备处于复印模式 。
- 2 放入原稿。
- 3 用拨号盘输入复印份数 (最多 99 份)。
- 4 按**选项**键。  
按 **▲** 或 **▼** 键选择 [质量]。  
按 **OK** 键。
- 5 按 **▲** 或 **▼** 键选择 [自动]、[文本]、[照片] 或 [票据]。  
按 **OK** 键。

- 6 按**启用**键。

请遵循以下步骤更改默认设置：

- 1 按**功能**键，然后按数字键 **3**、**1**。
- 2 按 **▲** 或 **▼** 键选择复印质量。  
按 **OK** 键。
- 3 按**停止 / 退出**键。



## 使用自动进稿器排序复印件

可以对多页复印件进行排序。打印页面将按照 1 2 3、1 2 3、1 2 3 的顺序进行堆叠。

- 1 确保设备处于复印模式 .
- 2 将原稿放入自动进稿器。
- 3 用拨号盘输入复印份数 ( 最多 99 份 )。
- 4 按**选项**键。  
按 ▲ 或 ▼ 键选择 [ 堆叠 / 排序 ]。  
按 **OK** 键。
- 5 按 ▲ 或 ▼ 键选择 [ 排序复印 ]。  
按 **OK** 键。
- 6 按**启用**键。

## 调整对比度和亮度

### 对比度

调整对比度可以使图像更加清晰逼真。  
请遵循以下步骤更改对比度设置：

- 1 确保设备处于复印模式 .
- 2 放入原稿。
- 3 用拨号盘输入复印份数 ( 最多 99 份 )。
- 4 按**选项**键。  
按 ▲ 或 ▼ 键选择 [ 对比度 ]。  
按 **OK** 键。
- 5 按 ◀ 或 ▶ 键增强或降低对比度。  
按 **OK** 键。
- 6 按**启用**键。

请遵循以下步骤更改默认设置：

- 1 按**功能**键，然后按数字键 3、3。
- 2 按 ◀ 或 ▶ 键增强或降低对比度。  
按 **OK** 键。
- 3 按**停止 / 退出**键。

### 亮度

调整复印亮度可以使复印件变暗或变亮。

请遵循以下步骤更改复印亮度设置：

- 1 确保设备处于复印模式 .
- 2 放入原稿。
- 3 用拨号盘输入复印份数 ( 最多 99 份 )。
- 4 按**选项**键。  
按 ▲ 或 ▼ 键选择 [ 亮度 ]。  
按 **OK** 键。
- 5 按 ◀ 或 ▶ 键使复印件更浅或更深。  
按 **OK** 键。
- 6 按**启用**键。

请遵循以下步骤更改默认设置：

- 1 按**功能**键，然后按数字键 3、2。
- 2 按 ◀ 或 ▶ 键使复印件更浅或更深。  
按 **OK** 键。
- 3 按**停止 / 退出**键。

## 放大或缩小复印图像

可选择下列放大或缩小比例。

若要放大或缩小复印件，请遵循以下说明：

- 1 确保设备处于复印模式 。
- 2 放入原稿。
- 3 用拨号盘输入复印份数 (最多 99 份)。
- 4 按**选项**键。  
按 **▲** 或 **▼** 键选择 [放大 / 缩小]。  
按 **OK** 键。
- 5 执行以下操作中的一项：
  - 按 **▲** 或 **▼** 键选择缩放比例。  
按 **OK** 键。
  - 按 **▲** 或 **▼** 键选择 [自定义 (25-400%) ]。  
按 **OK** 键。  
用拨号盘输入范围在 [25%] 至 [400%] 之间的缩放比例。  
(例如：按数字键 **5 3** 输入 [53%]。)  
按 **OK** 键。

- 6 按**启用**键。

### 提示

- 使用放大 / 缩小功能时，2 合 1 (纵向)、2 合 1 (横向)、2 合 1 (ID)、4 合 1 (纵向) 和 4 合 1 (横向) 等页面布局选项不可用。
- (P) 表示纵向，(L) 表示横向。

## N 合 1 复印 ( 页面布局 )

使用 N 合 1 复印功能可以减少纸张使用量。可将两页或四页复印在一张纸上。如果您想将身份证的两面复印到同一页面上，请参见第 54 页上的 *身份证双面复印*。

### 重要事项

- 请确保纸张尺寸已设置为 [A4] 或 [Letter]。
- [(纵向)] 表示纵向，[(横向)] 表示横向。
- 使用 N 合 1 功能时无法使用放大 / 缩小设置。

- 1 确保设备处于复印模式 。
- 2 放入原稿。
- 3 用拨号盘输入复印份数 (最多 99 份)。
- 4 按**选项**键。  
按 **▲** 或 **▼** 键选择 [页面布局]。  
按 **OK** 键。
- 5 按 **▲** 或 **▼** 键选择 [2 合 1 (纵向)]、[2 合 1 (横向)]、[2 合 1 (ID)]<sup>1</sup>、[4 合 1 (纵向)]、[4 合 1 (横向)] 或 [关 (1 合 1)]。  
按 **OK** 键。

<sup>1</sup> 关于 [2 合 1 (ID)] 的详细信息，请参见第 54 页上的 *身份证双面复印*。

- 6 按**启用**键扫描页面。  
如果原稿已放入自动进稿器，则设备扫描页面并开始复印。  
**如果使用平板扫描器，请转到步骤 7。**

- 7 设备完成页面扫描后，请按数字键**1**扫描下一页原稿。

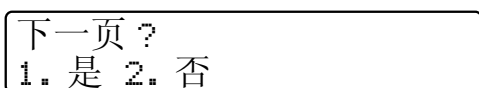

- 8 将下一页原稿放到平板扫描器上。  
按**OK**键。  
重复步骤 7 和 8 扫描每一页面。

- 9 扫描完所有页面后，如步骤 7 中所示，按数字键**2**结束操作。

### 使用自动进稿器复印:

按下图所示方向**正面向上**放置原稿:

#### ■ 2 合 1 (纵向)



#### ■ 2 合 1 (横向)

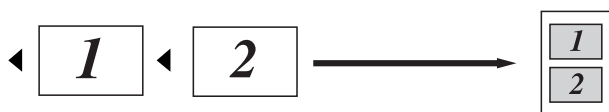

#### ■ 4 合 1 (纵向)



#### ■ 4 合 1 (横向)



### 使用平板扫描器复印:

按下图所示方向**正面朝下**放置原稿:

#### ■ 2 合 1 (纵向)

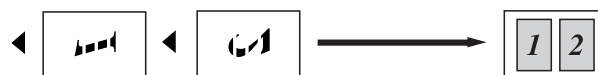

#### ■ 2 合 1 (横向)

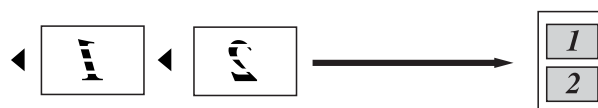

#### ■ 4 合 1 (纵向)



#### ■ 4 合 1 (横向)



## 身份证双面复印

可以将身份证的两面按照原始尺寸复印到同一页面上。

### 提示

您可以在适用法律允许的范围内复印身份证。请参阅安全及法规小册子中的关于复印的法律限制。

- 1 按  (复印) 键。
- 2 将您的身份证正面向下放到平板扫描器的左侧。

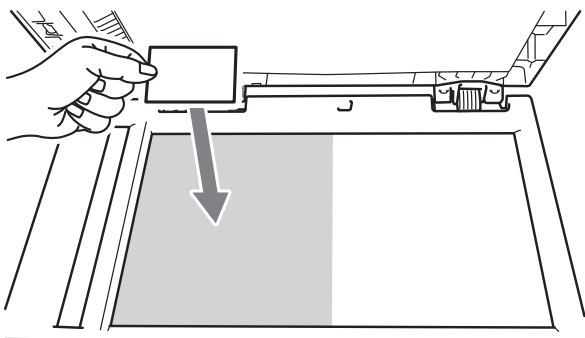

- 即使自动进稿器上放有原稿，设备仍会从平板扫描器上扫描数据。

- 3 按选项键。  
按 ▲ 或 ▼ 键选择 [页面布局]。  
按 OK 键。
- 4 按 ▲ 或 ▼ 键选择 [2 合 1 (ID)]。  
按 OK 键。
- 5 按启用键。  
设备扫描完第一面后，液晶显示屏上将显示以下提示：

请翻另一面  
然后按启用键

- 6 将您的身份证翻面放在平板扫描器的左侧。
- 7 按启用键。  
设备将扫描另一面，然后打印页面。

### 提示

当选择身份证双面复印时，设备会将质量设置为 [照片]，并将对比度设置为 +2 ( [-□□□□■+] )。

## 双面复印 (单面到双面) (MFC-7470D / MFC-7860DN)

如果您想使用双面复印功能，请将原稿放入自动进稿器。

### 双面复印 (长边翻转)

#### ■ 单面 → 双面 (长边)

纵向

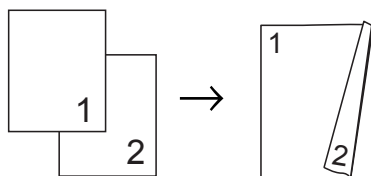

横向

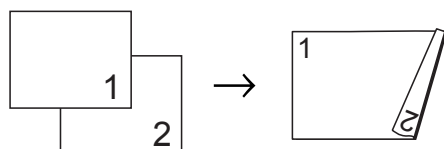

- 1 确保设备处于复印模式 。
- 2 放入原稿。
- 3 用拨号盘输入复印份数 (最多 99 份)。
- 4 按**双面**键和▲或▼键选择 [单面 → 双面 长边]。  
按 **OK** 键。
- 5 按**启用**键复印原稿。

### 高级双面复印 (短边翻转)

#### ■ 单面 → 双面 (短边)

纵向

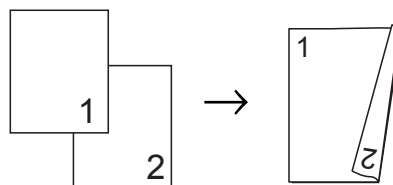

横向

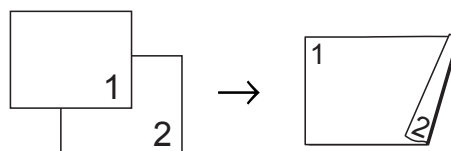

- 1 确保设备处于复印模式 。
- 2 放入原稿。
- 3 用拨号盘输入复印份数 (最多 99 份)。
- 4 按**双面**键和▲或▼键选择 [单面 → 双面 短边]。  
按 **OK** 键。
- 5 按**启用**键复印原稿。

## 清洁设备

请使用干抹布定期清洁设备的外部 and 内部。更换墨粉盒或硒鼓单元时，请确保清洁设备内部。关于清洁设备的详细信息，请参阅 *使用说明书 (基本功能)*。

### 警告

禁止使用含氨或酒精的清洁材料、任何类型的喷雾剂或易燃物品清洁设备的外部或内部，否则可能导致火灾或触电。  
关于如何清洁设备，请参阅 *安全及法规小册子* 中的 *安全使用设备*。



小心操作以防吸入墨粉。

### 重要事项

请使用中性清洁剂。若使用稀释剂或汽油等挥发性液体进行清洁，将损坏设备的表面。

## 检查设备

### 检查页码计数器

可以通过设备的页码计数器查看复印份数、打印页数、报告页数、列表页数、传真页数或总计数。

- 1 对于 MFC-7360，按**功能键**，然后按数字键 **5、2**。  
对于 MFC-7470D，按**功能键**，然后按数字键 **6、2**。  
对于 MFC-7860DN，按**功能键**，然后按数字键 **7、2**。
- 2 按 **▲** 或 **▼** 键选择 [总计]、[传真 / 列表]、[复印] 或 [打印]。

- 3 按 **停止 / 退出键**。

### 检查零件的剩余寿命

可以在液晶显示屏上查看设备零件的剩余寿命。

- 1 对于 MFC-7360，按**功能键**，然后按数字键 **5、3**。  
对于 MFC-7470D，按**功能键**，然后按数字键 **6、3**。  
对于 MFC-7860DN，按**功能键**，然后按数字键 **7、3**。
- 2 按 **停止 / 退出键**。

## 包装和运输设备

### 提示

如果出于任何原因必须装运本设备，请小心地将设备装回原包装，以免运输途中造成损坏。承运人应该为设备充分投保。

- 1 关闭设备电源开关，断开所有电缆的连接，然后从电源插座上拔下电源插头。然后等待 10 分钟，以使其冷却。
- 2 打开前盖。
- 3 取出硒鼓单元和墨粉盒组件。但请勿将墨粉盒从硒鼓单元中单独取出。
- 4 如下图所示，将保护材料 (1) 装入设备中，“REMOVE” 字样朝左。

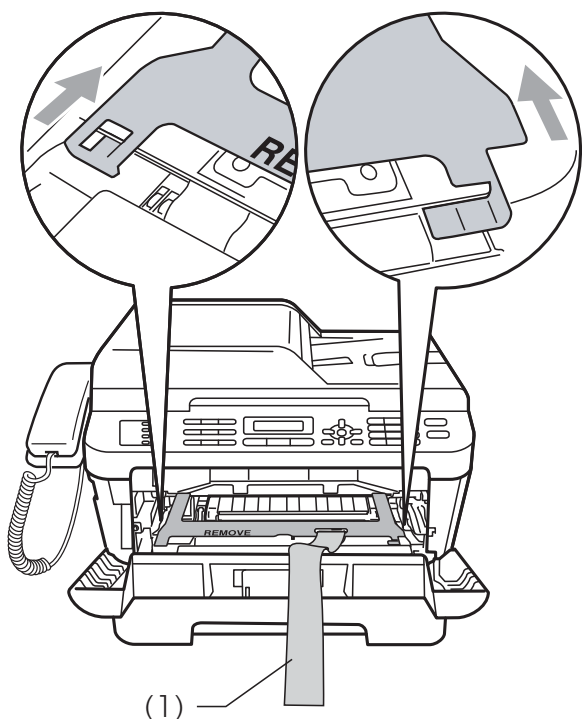

- 5 将硒鼓单元和墨粉盒组件装回设备。
- 6 如下图所示，将橡皮圈装到硒鼓单元上。

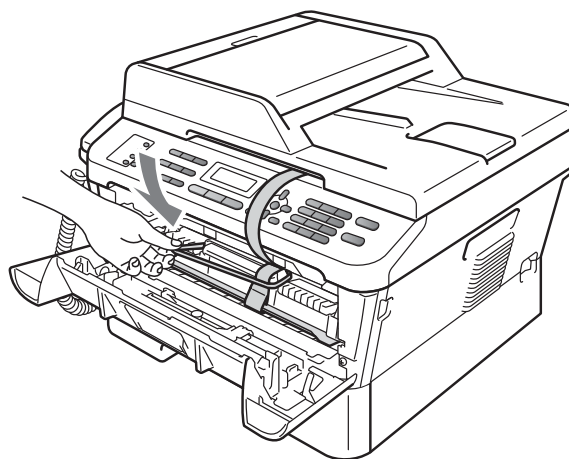

- 7 合上前盖。  
取下听筒和听筒线。
- 8 将设备装入原包装袋中。

A

- 9 如下图所示，将交流电源线和印刷品装入原纸箱。

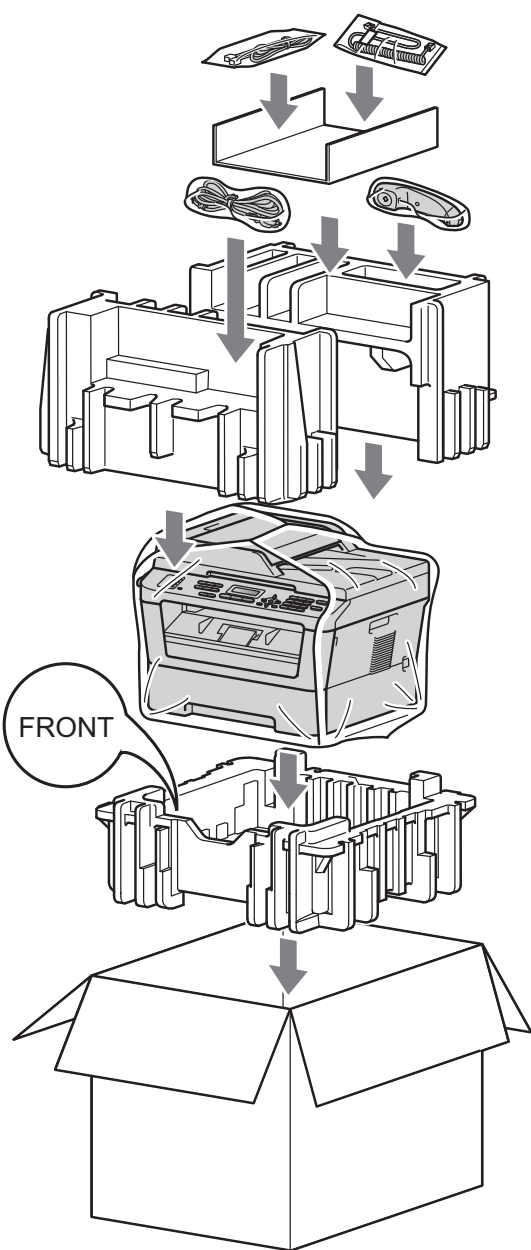

- 10 合上纸箱并将其封口。



该综合列表列出了在 Brother 各手册中出现的功能及术语。设备可用功能随所购买型号的不同而有所差异。

### ADF (自动进稿器)

可将原稿放入自动进稿器，每次自动扫描一页。

### 地址簿

预先设定好传真号码以便轻松拨号。必须按  (地址簿) 键，输入三位数的速拨号位置，然后按启用键，才能开始拨号。一份存储单键拨号、速拨号和组拨号的电子列表，以字母顺序排列。

### 自动缩小

缩小接收传真的尺寸。

### 自动传真传输

无需按免提拨号 / 保留键或拿起外接电话或本设备的听筒即可发送传真。

### 自动重拨

设备的一种功能，如果因为线路太忙而造成传真未发送成功时，本设备将在五分钟后自动重新拨叫最近的一个传真号码。

### 备份打印

设备将打印每份接收并储存在内存中的传真的复印件。这是一项安全功能以确保在断电时不会丢失信息。

### 批量发送

此项功能旨在节省成本，所有发送给同一传真号码的定时传真将会一次性地同时发送出去。

### 蜂鸣器音量

设置按键或发生错误时设备发出哔哔声的音量。

### 多址发送

将同一份传真发送到多个地址的功能。

### 取消作业

取消已设定的打印作业并从设备内存中清除。

### CNG 音频

传真设备自动发送传真时所发出的特殊声音 (哔哔)，提示接收方设备当前有呼叫。

### 编码方法

对原稿中的信息进行编码的方法。所有的传真设备必须使用一个最小标准的可变霍夫曼码 (MH)。如果接收设备与本设备功能相同，则可使用一个更高性能的压缩方法：修正的里德码 (MR)、可变的修正里德码 (MMR) 及 JBIG。

### 通讯错误 (或通信错误)

在发送或接收传真期间发生的错误，通常是由于线路噪音或静电干扰引起的。

### 兼容性组

一个传真设备与其他传真设备通信的能力。兼容性是由 ITU-T 小组确定的。

## 对比度

对较深或较浅的原稿进行补偿，使较深的传真或复印件变浅，或使较浅的传真或复印件变深。

## 定时传真

在指定的稍晚时间发送传真。

## 双向访问

可在将要发送的传真信息或预定作业扫描到内存中的同时发送传真或者接收 / 打印接收到的传真信息。

## ECM (自动纠错模式)

检测发送传真时的错误并重新发送传真出错的页面。

## 分机

连接至墙上电话插座的电话，其号码与传真号码相同。

## 外接电话

连接到设备上的 TAD (电话应答设备) 或电话。

## F/T 振铃时间

Brother 设备发出快速双振铃 (当将接收模式设置为传真 / 电话时) 的时间，用于通知您接听语音电话。

## 传真检测

传真检测可使设备中断传真呼叫，并用 CNG 音频应答此呼叫。

## 传真转发

将接收到内存中的传真发送到其他已预先设定好的传真号码上。

## 传真日志

列出了最近 200 条接收和发送的传真信息。TX 表示发送，RX 表示接收。

## 传真存储

可将传真存储到内存中。

## 传真音

当发送和接收传真时，传真设备发出正在通信的信号。

## 传真 / 电话

可接收传真和应答电话呼叫。如果使用了电话应答设备 (TAD)，则请勿使用此模式。

## 精细分辨率

分辨率为 203 × 196 dpi。适用于较小的文字原稿及图形。

## 灰度

复印和传真图片时的有效灰度色调。

## 组编号

一组存储在单拨号键或速拨号位置用于多址发送的单键拨号和速拨号码组合。

## 帮助菜单

一份完整的菜单表打印输出，当手边没有使用说明书时您可使用帮助菜单对设备进行设定。

## 日志周期

自动打印传真日志报告的预设时间周期。可随时打印传真日志而无需更改此周期。

## LCD (液晶显示屏)

设备上的显示屏幕，当对设备进行操作时在屏幕上显示交互式信息，当设备闲置时显示日期和时间。

## 手动传真

按**免提拨号 / 保留**键或者拿起外接电话或本设备的听筒听到接收传真设备应答后，再按**启用**键开始发送传真。

## 菜单模式

用于更改设备中设置的程序模式。

## OCR ( 光学字符识别 )

Presto!PageManager 软件应用程序可将文本图像转换为可编辑的文本。

## 单键拨号

设备操作面板上的按键，可以存储号码并用于简易拨号。同时按**转换**和单拨号键即可在各键中存储第二个号码。

## 无纸接收

设备缺纸时，可将传真接收到设备内存中。

## 国际模式

临时更改传真音频以适应国际电话线路上的噪音及静电干扰。

## 暂停

当使用拨号盘拨号或存储单键拨号和速拨号码时，您可以在拨号序列中设置一个 3.5 秒的延时。根据需要按**重拨 / 暂停**键相应次数即可设置所需暂停时间。

## 轮询

一台传真设备呼叫另一台传真设备以检索传真的过程。

## 脉冲

电话线路上的一种循环拨号方式。

## 实时传输

当内存已满时，可实时发送传真。

## 残留任务

可检查内存中的作业是否处于等待状态，并可单独取消作业。

## 远程访问代码

一个四位数的代码 (---\*)，输入了正确的代码后可从远程位置呼叫和访问设备。

## 远程激活代码

当在分机或外接电话上应答传真呼叫时，请按代码 (\* 5 1)。

## 远程检索访问

从双音频电话远程访问设备的能力。

## 分辨率

每英寸上垂直及水平方向的行数。

## 振铃次数

[传真自动] 和 [传真 / 电话] 模式下，设备应答前的振铃次数。

## 振铃音量

设置铃声的音量大小。

## 扫描

将原稿的电子图像传送到计算机中的过程。

## 速拨

预先设定好传真号码以便轻松拨号。按  (地址簿键)，然后输入三位数的速拨号位置，并按**启用**键开始拨号。

## 本机标识

位于传真页顶端的存储信息。包括发送者姓名和传真号码。

## **TAD ( 电话应答设备 )**

可在设备上连接外接电话应答设备。

## **电话索引列表**

单键拨号和速拨号内存中存储的名称和号码清单，以数字顺序排列。

## **临时设置**

为传真传输或复印选择某些临时设置而不用更改设备的默认设置。

## **音频**

一种电话线路上的拨号形式，用于双音频电话。

## **传输**

通过电话线路将传真从设备发送到接收方传真设备的过程。

## **用户设定列表**

一份显示设备当前设置的打印报告。

## **传输报告 ( 传输验证报告 )**

每次发送传真的清单，显示发送日期、时间和序号。

## A

## 安全

- 安全功能锁
  - 公共用户模式 ..... 10
  - 管理员密码 ..... 9
  - 受限用户 ..... 11
- 设置锁定 ..... 13
- 限制拨号 ..... 14

## B

- 帮助 ..... 46
  - 帮助菜单 ..... 46
- 报告 ..... 45, 46
  - 帮助菜单 ..... 46
  - 传输验证 ..... 45
  - 传真日志 ..... 45, 46
    - 日志周期 ..... 45
  - 电话索引列表 ..... 46
  - 如何打印 ..... 46
  - 网络配置 ..... 46
  - 用户设定 ..... 46
- 拨号
  - 群组 (多址发送) ..... 18
  - 限制拨号 ..... 14

## C

## 传真, 单机

- 发送 ..... 16
  - 从内存 (双向访问) ..... 17
  - 定时传真 ..... 20
  - 对比度 ..... 16
  - 多址发送 ..... 18
  - 分辨率 ..... 17
  - 国际 ..... 20
  - 轮询发送 ..... 23
  - 取消内存中 ..... 21
  - 实时传输 ..... 19
  - 手动 ..... 17
  - 延时批量 ..... 21
- 接收
  - 传真接收标识 ..... 30
  - 传真转发 ..... 29
    - 从远程站点检索 ..... 28, 29
    - 到内存 (传真存储) ..... 25
    - 继续运行模式 ..... 3
    - 轮询接收 ..... 32
    - 缩小以适合纸张 ..... 30
- 传真存储 ..... 25
  - 从内存打印 ..... 31
  - 关闭 ..... 26
  - 开启 ..... 25
- 传真代码
  - 更改 ..... 27
  - 远程访问代码 ..... 27
- 传真转发
  - 设定编号 ..... 25
  - 远程更改 ..... 28, 29

## D

---

|              |    |
|--------------|----|
| 打印           |    |
| 报告 .....     | 46 |
| 内存中的传真 ..... | 31 |
| 定时批量传输 ..... | 21 |
| 断电 .....     | 1  |
| 多址发送 .....   | 18 |
| 取消 .....     | 19 |
| 设置组 .....    | 37 |
| 多址发送组 .....  | 37 |

## F

---

|                             |    |
|-----------------------------|----|
| 放大 / 缩小键 .....              | 52 |
| 发送锁定 .....                  | 6  |
| 分辨率                         |    |
| 传真 (标准、精细、超精细、<br>照片) ..... | 17 |
| 下一份传真设置 .....               | 17 |
| 分辨率键 .....                  | 17 |
| 封页 .....                    | 21 |
| 打印的形式 .....                 | 22 |
| 仅下一份传真 .....                | 22 |
| 所有传真 .....                  | 22 |
| 自定义注释 .....                 | 22 |
| 复印                          |    |
| 对比度 .....                   | 51 |
| 放大 / 缩小键 .....              | 52 |
| 键 .....                     | 47 |
| 临时设置 .....                  | 47 |
| N 合 1 (页面布局) .....          | 52 |
| 排序 (仅适用于自动进稿器) .....        | 51 |
| 身份证双面复印 .....               | 54 |
| 使用平板扫描器 .....               | 53 |
| 使用自动进稿器 .....               | 51 |
| 选项键 .....                   | 48 |
| 质量 .....                    | 50 |

## L

---

|              |    |
|--------------|----|
| 临时复印设置 ..... | 47 |
| 轮询           |    |
| 轮询发送 .....   | 23 |
| 轮询接收 .....   | 32 |

## M

---

|                     |   |
|---------------------|---|
| 墨粉设置 (继续运行模式) ..... | 2 |
|---------------------|---|

## N

---

|                    |    |
|--------------------|----|
| N 合 1 (页面布局) ..... | 52 |
| 内存                 |    |
| 存储 .....           | 1  |
| 内存安全 .....         | 7  |

## P

---

|          |    |
|----------|----|
| 排序 ..... | 51 |
|----------|----|

## Q

---

|                |    |
|----------------|----|
| 取消             |    |
| 传真存储 .....     | 25 |
| 等待重拨号作业 .....  | 21 |
| 进行中的多址发送 ..... | 19 |
| 内存中的传真作业 ..... | 21 |
| 远程传真选项 .....   | 26 |

## R

---

|            |    |
|------------|----|
| 日常维护 ..... | 56 |
|------------|----|

## S

---

|                 |    |
|-----------------|----|
| 设备信息            |    |
| 检查零件的剩余寿命 ..... | 56 |
| 页码计数 .....      | 56 |
| 深度休眠模式 .....    | 2  |
| 身份证复印 .....     | 50 |
| 省墨 .....        | 1  |
| 设置密码 .....      | 6  |
| 手动              |    |
| 传输 .....        | 17 |
| 受限用户 .....      | 11 |
| 双面复印 .....      | 55 |
| 双向访问 .....      | 17 |
| 速拨              |    |
| 组拨号             |    |
| 设置多址发送组 .....   | 37 |
| 速拨号             |    |
| 多址发送 .....      | 18 |
| 使用群组 .....      | 18 |
| 缩小              |    |
| 复印件 .....       | 52 |
| 接收到的传真 .....    | 30 |

## W

---

|                 |    |
|-----------------|----|
| 维护, 日常          |    |
| 检查零件的剩余寿命 ..... | 56 |

## X

---

|                   |    |
|-------------------|----|
| 硒鼓单元              |    |
| 检查 ( 剩余寿命 ) ..... | 56 |
| 休眠模式 .....        | 2  |

## Y

---

|                    |    |
|--------------------|----|
| 液晶显示屏              |    |
| 帮助菜单 .....         | 46 |
| 对比度 .....          | 3  |
| 页面布局 (N 合 1) ..... | 52 |
| 远程检索 .....         | 27 |
| 访问密码 .....         | 27 |
| 接收传真 .....         | 28 |
| 命令 .....           | 29 |

## Z

---

|          |        |
|----------|--------|
| 质量       |        |
| 复印 ..... | 48, 50 |

**brother**<sup>®</sup>

这些设备仅适用于在中国大陆地区市场销售和使用，除此以外的区域，Brother 公司不提供售后服务。