

# KIBŐVÍTETT HASZNÁLATI ÚTMUTATÓ

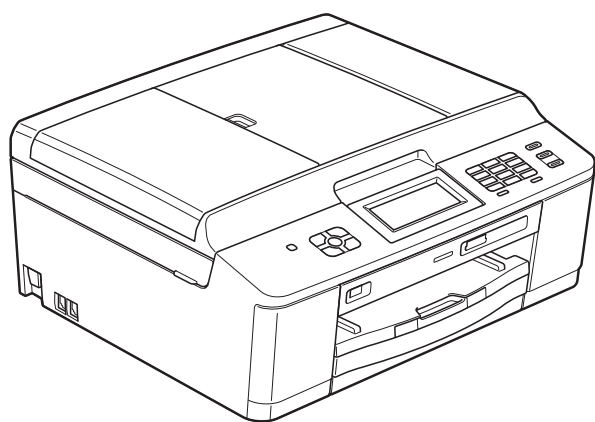

MFC-J625DW  
DCP-J525W  
DCP-J725DW

# A használati útmutatók helye

Melyik kézikönyv?	Mit tartalmaz?	Hol található?
<b>Termékbiztonsági útmutató</b>	Először ezt az útmutatót olvassa el. Kérjük, a berendezés használatba vétele előtt olvassa el a biztonsági utasításokat. Lásd ezt az Útmutatót a védjegyekről és a jogi korlátozásokról.	Ki van nyomtatva / A dobozban
<b>Gyors telepítési útmutató</b>	A berendezés üzembe helyezéséhez, az operációs rendszernek és a kapcsolat típusának megfelelő illesztőprogramok telepítéséhez kövesse az utasításokat.	Ki van nyomtatva / A dobozban
<b>Használati útmutató</b>	Ismerje meg az alapvető faxolási (csak MFC modellek esetén), másolási, szkennelési és PhotoCapture Center™ <sup>1</sup> műveleteket, valamint a fogyóeszközök cseréjét. Lásd a hibaelhárítási tanácsokat.	PDF fájl / CD-ROM
<b>Kibővített használati útmutató</b>	Ismerje meg a haladóknak szóló műveleteket: faxolás (csak MFC modellek esetén), másolás, biztonsági funkciók (csak MFC modellek esetén), jelentések nyomtatása és rutinszerű karbantartási műveletek elvégzése.	PDF fájl / CD-ROM
<b>Szoftver használati útmutató</b>	Nyomtatáshoz, szkenneléshez, hálózati szkenneléshez, a PhotoCapture Center™ <sup>1</sup> használatához, a távbeállítás funkció, PC-Fax (csak MFC modellek esetén) használatához, webes szolgáltatásokhoz (szkennelés) és a Brother ControlCenter segédprogram használatához kövesse ezeket az utasításokat.	PDF fájl / CD-ROM
<b>Hálózati szójegyzék</b>	Ez az útmutató alapvető információkat közöl a Brother készülékek speciális hálózati szolgáltatásairól, valamint magyarázattal szolgál az általános hálózatépítéssel és a leggyakoribb kifejezésekkel kapcsolatban.	PDF fájl / CD-ROM
<b>Hálózati használati útmutató</b>	Ez az útmutató hasznos információkkal szolgál a Brother készülék által használt vezeték nélküli hálózati beállításokkal és biztonsági beállításokkal kapcsolatban. Ezenkívül megtalálhatja benne a készüléke által támogatott protokollokat is, illetve a részletes hibakeresési tanácsokat.	PDF fájl / CD-ROM

<sup>1</sup> Csak az MFC-J625DW és a DCP-J725DW esetén

# Tartalomjegyzék

<b>1</b>	<b>Általános beállítások</b>	<b>1</b>
	FONTOS MEGJEGYZÉS .....	1
	Memóriatár .....	1
	Automatikus nyári időszámítás (csak az MFC modellek esetén) .....	1
	Készenléti üzemmód .....	2
	Automatikus kikapcsolás (csak a DCP modellek esetén) .....	2
	LCD kijelző .....	3
	Az LCD kijelző nyelvének megváltoztatása .....	3
	LCD kontraszt .....	3
	A háttérvilágítás dim időzítőjének beállítása .....	3
	Üzemmód időzítő (csak az MFC modellek esetén) .....	4
<b>2</b>	<b>Biztonsági funkciók (csak az MFC modellek esetén)</b>	<b>5</b>
	Adászárás .....	5
	Az Adászárás funkció jelszavának beállítása és megváltoztatása .....	5
	Az Adászárás funkció be-/kikapcsolása .....	6
<b>3</b>	<b>Faxküldés (csak az MFC modellek esetén)</b>	<b>7</b>
	További küldési beállítások .....	7
	Faxok küldése többféle beállítás használatával .....	7
	Faxküldés leállítása .....	7
	Kontraszt .....	7
	Fax felbontásának módosítása .....	8
	Beállítások új alapértelmezésként történő megadása .....	9
	A faxolási beállítások visszaállítása a gyári alapértelmezett értékre .....	9
	További küldési műveletek .....	10
	Fax kézi küldése .....	10
	Faxküldés a beszélgetés végén .....	10
	Kettős hozzáférés (csak monokróm) .....	10
	Körfaxolás (csak monokróm) .....	10
	Valós idejű adatküldés .....	12
	Tengerentúli üzemmód .....	12
	Késleltetett faxolás (csak monokróm) .....	13
	Késleltetett köteget küldés (csak monokróm) .....	13
	Várakozó feladatok ellenőrzése és törlése .....	13
	Lehívás áttekintése .....	14
	Lehívó adás (csak monokróm) .....	14

---

## **4 Fax fogadása (csak az MFC modellek esetén) 16**

---

Memóriafogadás (csak monokróm) .....	16
Papír nélküli fogadás .....	16
Fax továbbítása .....	16
Fax tárolása .....	17
Memóriában lévő faxok nyomtatása .....	17
PC-Fax fogadás (csak Windows® esetén) .....	18
Fogadási memória műveleteinek kikapcsolása .....	19
Fogadási memória műveleteinek módosítása .....	19
Távoli lekérés .....	20
Távoli hozzáférési kód beállítása .....	20
A távoli hozzáférési kód használata .....	20
Távoli faxparancsok .....	22
Faxüzenetek lekérése .....	23
A faxtovábbítási szám módosítása .....	23
További vételi műveletek .....	24
Kicsinyített bejövő fax nyomtatása .....	24
Lehívás áttekintése .....	24
Lehívó vétel .....	24

## **5 Számok hívása és tárolása (csak az MFC modellek esetében) 27**

---

Hangalapú műveletek .....	27
Kiegészítő hívási műveletek .....	27
Gyorshívási számok egyesítése .....	27
Számok elmentésének további módjai .....	28
Gyorshívási számok tárolása kimenő hívásokból .....	28
Csoportok beállítása körfaxoláshoz .....	29

## **6 Jelentések nyomtatása 32**

---

Faxjelentések (csak az MFC modellek esetén) .....	32
Küldési visszaigazolási jelentés .....	32
Faxnapló (aktivitásjelentés) .....	32
Jelentések .....	33
Jelentés nyomtatása .....	33

---

## **7 Másolatok készítése 34**

---

Másolási beállítások .....	34
Másolás leállítása .....	34
Másolási sebesség és minőség módosítása .....	34
Másolt képek nagyítása vagy kicsinyítése .....	35
„N az 1-ben” (több oldal egy lapon) másolatok vagy poszter készítése (oldalrendezés) .....	36
2 az 1-ben (ID) másolás .....	37
Másolatok szortírozása az automatikus dokumentumadagoló használatával (csak az MFC-J625DW és a DCP-J725DW esetén) .....	38
Színmélység beállítása .....	38
Duplex (kétoldalas) másolás (csak az MFC-J625DW és a DCP-J725DW esetén) .....	39
Beállítások új alapértelmezésként történő megadása .....	40
Minden beállítás visszaállítása a gyári alapértelmezett értékre .....	41

## **8 Fényképek nyomtatása memóriakártyáról vagy USB Flash memóriameghajtóból (csak az MFC-J625DW és a DCP-J725DW esetén) 42**

---

PhotoCapture Center™ műveletek .....	42
Memóriakártyák, USB Flash memóriameghajtó és mappastruktúrák .....	42
Képek nyomtatása .....	43
Indexlap nyomtatása (Bélyegképek) .....	43
Fényképnyomtatás .....	43
Összes fénykép kinyomtatása .....	44
DPOF nyomtatás .....	44
PhotoCapture Center™ nyomtatási beállítások .....	45
Nyomtatási minőség .....	45
Papírbeállítások .....	46
Világosság, kontraszt és szín beállítása .....	47
Körülvágás .....	49
Szegély nélküli nyomtatás .....	50
Dátum nyomtatása .....	50
Beállítások új alapértelmezésként történő megadása .....	51
Minden beállítás visszaállítása a gyári alapértelmezett értékre .....	51
Szkennelés memóriakártyára vagy USB Flash memóriameghajtóra .....	52
Új alapértelmezés beállítása .....	52
A gyári beállítások visszaállítása .....	52

## **9 Fotók nyomtatása fényképezőgépről (csak az MFC-J625DW és a DCP-J725DW esetén) 53**

---

Fotók nyomtatása közvetlenül PictBridge fényképezőgépről .....	53
PictBridge követelmények .....	53
A digitális fényképezőgép beállítása .....	53
Képek nyomtatása .....	54
DPOF nyomtatás .....	55
Fotók nyomtatása közvetlenül digitális fényképezőgépről (PictBridge nélkül) .....	55
Képek nyomtatása .....	55

<b>A</b>	<b>Szokásos karbantartás</b>	<b>57</b>
	A készülék tisztítása és ellenőrzése .....	57
	A készülék külső részének megtisztítása .....	57
	A készülék nyomtatótálcájának tisztítása .....	58
	A papíradagoló hengerek tisztítása .....	58
	A papírfelszedő görgők tisztítása .....	59
	A tintaszint ellenőrzése .....	60
	A készülék csomagolása és szállítása .....	61
<b>B</b>	<b>Szójegyzék</b>	<b>64</b>
<b>C</b>	<b>Index</b>	<b>68</b>

## FONTOS MEGJEGYZÉS

- Jelen útmutató ellenkező utalás hiányában az MFC-J625DW LCD-üzeneteit mutatja be.
- A jelen használati útmutatóban található illusztrációk többsége az MFC-J625DW modellt mutatja.

## Memóriatár

A menübeállítások „nem törődően” tárolódnak el, ezért áramszünet esetén sem fognak elveszni. Az ideiglenes beállítások (például Tengertúli-mód) el fognak veszni. Ha az Új alapért. áll. vagy a Kedvencek beáll. értékeket választotta a **FAX, SCAN (Szkennel)** (vagy Szkenne.)<sup>1</sup>, **COPY (Másolás)** (vagy Másolás) vagy **PHOTO (Fotó)** (vagy Fotó)<sup>1</sup> alapértelmezett beállításainak, ezek a beállítások nem fognak elveszni. Azonban az elképzelhető, hogy be kell majd állítania a dátumot és az időt.

<sup>1</sup> Csak az MFC-J625DW és a DCP-J725DW esetén

## Automatikus nyári időszámítás (csak az MFC modellek esetén)

Beállíthatja, hogy a készülék automatikusan nyári időszámításra kapcsoljon át. Tavasszal egy órával előreállítja magát, ősszel pedig egy órával vissza. Győződjön meg arról, hogy pontosan állította be a dátumot és időt az Idő&dátum beállításnál.

- 1 Nyomja meg a Menü gombot.
- 2 Az Ált. beáll. opció megjelenítéséhez nyomja meg a **^** vagy **v** gombot.
- 3 Nyomja meg az Ált. beáll. gombot.
- 4 Az Aut nyá. időszak opció megjelenítéséhez nyomja meg a **^** vagy **v** gombot.
- 5 Nyomja meg az Aut nyá. időszak gombot.
- 6 Nyomja meg a Ki (vagy Be) gombot.
- 7 Nyomja meg a **Stop/Exit (Stop/Kilépés)** gombot.

## Készenléti üzemmód

Kiválaszthatja, hogy a készülék mennyi ideig tartó tétlenség után lépjen be a Készenléti üzemmódba (legfeljebb 60 perc). Az időkapcsoló újraindul, ha bármilyen műveletet végrehajtanak a készüléken.

- 1 Nyomja meg a **Menü** gombot.
- 2 Az **Ált. beáll.** opció megjelenítéséhez nyomja meg a **^** vagy **v** gombot.
- 3 Nyomja meg az **Ált. beáll.** gombot.
- 4 Az **Alvásmód** opció megjelenítéséhez nyomja meg a **^** vagy **v** gombot.
- 5 Nyomja meg az **Alvásmód** gombot.
- 6 Nyomja meg a **^** vagy **v** az **1Min, 2Min, 3Min, 5Min, 10Min, 30Min** vagy **60Min** értékek megjelenítéséhez, ami annak az időnek a hossza, amennyi ideig tartó tétlenség után a készülék készenléti üzemmódba lép. Nyomja meg a beállítani kívánt opciót.
- 7 Nyomja meg a **Stop/Exit (Stop/Kilépés)** gombot.

## Automatikus kikapcsolás (csak a DCP modellek esetén)

Az Automatikus kikapcsolás funkció kikapcsolja a készüléket egy órával a Készenléti üzemmódba való lépés után. Ha az a funkció **Ki** értékre van állítva, a készülék nem kapcsol ki automatikusan.

Vegye figyelembe, hogy a készülék nem kapcsol ki automatikusan, ha:

- a készülék egy vezeték nélküli hálózathoz van csatlakoztatva
- a **Be** értékre van állítva a **WLAN eng.** beállítás

- 1 Nyomja meg a **Menü** gombot.
- 2 Az **Ált. beáll.** opció megjelenítéséhez nyomja meg a **^** vagy **v** gombot.
- 3 Nyomja meg az **Ált. beáll.** gombot.
- 4 Az **Autom.lekapcs.** opció megjelenítéséhez nyomja meg a **^** vagy **v** gombot.
- 5 Nyomja meg az **Autom.lekapcs.** gombot.
- 6 Nyomja meg a **Be** (vagy **Ki**) gombot.
- 7 Nyomja meg a **Stop/Exit (Stop/Kilépés)** gombot.



## LCD kijelző

### Az LCD kijelző nyelvének megváltoztatása

Megváltoztathatja az LCD kijelző nyelvét.

- 1 Nyomja meg a **Menü** gombot.
- 2 Az **Alapbeáll.** opció megjelenítéséhez nyomja meg a **^** vagy **v** gombot.
- 3 Nyomja meg az **Alapbeáll.** gombot.
- 4 A **Helyi nyelv** opció megjelenítéséhez nyomja meg a **^** vagy **v** gombot.
- 5 Nyomja meg a **Helyi nyelv** gombot.
- 6 Válassza ki gombnyomással a nyelvet.
- 7 Nyomja meg a **Stop/Exit (Stop/Kilépés)** gombot.

### LCD kontraszt

Beállíthatja az LCD kijelző kontrasztját. Ha nehezen tudja olvasni az LCD kijelzőt, próbáljon állítani a kontraszton.

- 1 Nyomja meg a **Menü** gombot.
- 2 Az **Ált. beáll.** opció megjelenítéséhez nyomja meg a **^** vagy **v** gombot.
- 3 Nyomja meg az **Ált. beáll.** gombot.
- 4 Az **LCD Beáll.** opció megjelenítéséhez nyomja meg a **^** vagy **v** gombot.
- 5 Nyomja meg az **LCD Beáll.** gombot.
- 6 Az **LCD Kontraszt** opció megjelenítéséhez nyomja meg a **^** vagy **v** gombot.

- 7 Nyomja meg az **LCD Kontraszt** gombot.
- 8 Nyomja meg a **◀** gombot a kontraszt növeléséhez és nyomja meg a **▶** gombot a kontraszt csökkentéséhez. Nyomja meg az **OK** gombot.
- 9 Nyomja meg a **Stop/Exit (Stop/Kilépés)** gombot.

### A háttérvilágítás dim időzítőjének beállítása

Beállíthatja, mennyi ideig világítson az LCD kijelző háttérvilágítása az utolsó gomb megnyomása után.

- 1 Nyomja meg a **Menü** gombot.
- 2 Az **Ált. beáll.** opció megjelenítéséhez nyomja meg a **^** vagy **v** gombot.
- 3 Nyomja meg az **Ált. beáll.** gombot.
- 4 Az **LCD Beáll.** opció megjelenítéséhez nyomja meg a **^** vagy **v** gombot.
- 5 Nyomja meg az **LCD Beáll.** gombot.
- 6 Az **Dim Időzítő** opció megjelenítéséhez nyomja meg a **^** vagy **v** gombot.
- 7 Nyomja meg a **Dim Időzítő** gombot.
- 8 Nyomja meg a **10 Mp., 20 Mp., 30 Mp. vagy Ki** gombot.
- 9 Nyomja meg a **Stop/Exit (Stop/Kilépés)** gombot.

## Üzem mód időzítő (csak az MFC modellek esetén)

A készülék négy ideiglenes módgombbal rendelkezik a kezelőpanelen: **FAX**, **SCAN (Szkennel)**, **COPY (Másolás)** és **PHOTO (Fotó)**. Módosíthatja azt az időt, amennyit a készülék kivár, mielőtt az utolsó szkennelési, másolási vagy PhotoCapture művelet után visszatérne FAX üzemmódba. Ha a **Ki** opciót választja, a készülék az utoljára használt üzemmódban marad.



- 1 Nyomja meg a Menü gombot.
- 2 Az Ált. beáll. opció megjelenítéséhez nyomja meg a **^** vagy **v** gombot.
- 3 Nyomja meg az Ált. beáll. gombot.
- 4 A Mód időzítő opció megjelenítéséhez nyomja meg a **^** vagy **v** gombot.
- 5 Nyomja meg a Mód időzítő gombot.
- 6 Nyomja meg a **^** vagy **v** gombot a 0Mp., 30Mp., 1Min, 2Min, 5Min vagy **Ki** értékek megjelenítéséhez, majd nyomja meg a beállítani kívánt opciót.
- 7 Nyomja meg a **Stop/Exit (Stop/Kilépés)** gombot.

# Biztonsági funkciók (csak az MFC modellek esetén)

## Adászárás

Az Adászárás funkcióval megakadályozhatja a készülékhez való jogosulatlan hozzáférést. A késleltetett faxok vagy lehívási feladatok beállításának folytatása nem lehetséges. Azonban a korábban beállított késleltetett faxok akkor is el lesznek küldve, ha bekapcsolja az Adászárás funkciót, tehát nem fognak elveszni.

Az Adászárás funkció bekapcsolása esetén az alábbi műveletek érhetők el:

- Faxok fogadása
- Fax továbbítása  
(ha a Fax továbbítása funkció már be volt kapcsolva)
- Távoli visszakeresés  
(ha a Fax tárolása funkció már be volt kapcsolva)
- PC-Fax fogadás <sup>1</sup>  
(ha a PC-Fax fogadás funkció már be volt kapcsolva)

<sup>1</sup> Amíg az Adászárás funkció be van kapcsolva, a készülék fogadja a faxokat és eltárolja a memóriájában. Amikor pedig később az Adászárás funkciót kikapcsolják, a faxok automatikusan elküldésre kerülnek a kiválasztott számítógépre.

Ha az Adászárás funkció be van kapcsolva, az alábbi műveletek NEM használhatók:

- Faxok küldése
- Másolás
- PC nyomtatás
- Szkennelés
- PhotoCapture
- Műveletek a kezelőpanelről



### Megjegyzés

Ha elfelejti az Adászárás funkció jelszavát, támogatásért forduljon a Brother ügyfélszolgálatához.

## Az Adászárás funkció jelszavának beállítása és megváltoztatása



### Megjegyzés

Ha már beállította, nem kell újra megtennie.

### A jelszó beállítása

Gondosan jegyezze fel a jelszavát.

- 1 Nyomja meg a **Menü** gombot.
- 2 A **Fax** opció megjelenítéséhez nyomja meg a **^** vagy **v** gombot.
- 3 Nyomja meg a **Fax** gombot.
- 4 A **Vegyes** opció megjelenítéséhez nyomja meg a **^** vagy **v** gombot.
- 5 Nyomja meg a **Vegyes** gombot.
- 6 Az **Adás zárolva** opció megjelenítéséhez nyomja meg a **^** vagy **v** gombot.
- 7 Nyomja meg az **Adás zárolva** gombot.
- 8 A képernyő gombjaival adjon meg egy 4 számjegyből álló jelszót. Nyomja meg az **OK** gombot.
- 9 Amikor az LCD-n megjelenik az **Ell.** üzenet, a képernyő gombjaival írja be újra a jelszót. Nyomja meg az **OK** gombot.
- 10 Nyomja meg a **Stop/Exit (Stop/Kilépés)** gombot.

## A jelszó megváltoztatása

- 1 Nyomja meg a **Menü** gombot.
- 2 A **Fax** opció megjelenítéséhez nyomja meg a **^** vagy **v** gombot.
- 3 Nyomja meg a **Fax** gombot.
- 4 A **Vegyes** opció megjelenítéséhez nyomja meg a **^** vagy **v** gombot.
- 5 Nyomja meg a **Vegyes** gombot.
- 6 Az **Adás zárolva** opció megjelenítéséhez nyomja meg a **^** vagy **v** gombot.
- 7 Nyomja meg az **Adás zárolva** gombot.
- 8 Nyomja meg a **Jelszó megadás** gombot.
- 9 A képernyő gombjaival adja meg a jelenlegi 4 számjegyből álló jelszót. Nyomja meg az **OK** gombot.
- 10 A képernyő gombjaival adjon meg egy 4 számjegyből álló új jelszót. Nyomja meg az **OK** gombot.
- 11 Amikor az LCD-n megjelenik az **Ell.** üzenet, a képernyő gombjaival írja be újra az új jelszót. Nyomja meg az **OK** gombot.
- 12 Nyomja meg a **Stop/Exit (Stop/Kilépés)** gombot.

## Az Adászárás funkció be-/kikapcsolása

---

### Az Adászárás funkció bekapcsolása

- 1 Nyomja meg a **Menü** gombot.
- 2 A **Fax** opció megjelenítéséhez nyomja meg a **^** vagy **v** gombot.

- 3 Nyomja meg a **Fax** gombot.
- 4 A **Vegyes** opció megjelenítéséhez nyomja meg a **^** vagy **v** gombot.
- 5 Nyomja meg a **Vegyes** gombot.
- 6 Az **Adás zárolva** opció megjelenítéséhez nyomja meg a **^** vagy **v** gombot.
- 7 Nyomja meg az **Adás zárolva** gombot.
- 8 Nyomja meg az **Adászárás beá.** gombot.
- 9 A képernyő gombjaival adja meg a 4 számjegyből álló aktuális jelszót. Nyomja meg az **OK** gombot. A készülék kapcsolat nélküli üzemmódba kapcsol, és az LCD a következő üzenetet mutatja:  
**Adászár mód.**

### Az Adászárás funkció kikapcsolása

- 1 Nyomja meg a **Kiold** gombot.
- 2 A képernyő gombjaival adja meg a 4 számjegyből álló aktuális jelszót. Nyomja meg az **OK** gombot. Az **Adászárás** funkció automatikusan kikapcsolásra kerül.



### Megjegyzés

---

Ha hibás jelszót ír be, az LCD-n a **Rossz jelszó** üzenet jelenik meg, és kapcsolat nélküli módban marad. A készülék mindaddig fenntartja az **Adászárás** üzemmódot, amíg a helyes jelszót be nem írják.

---

## További küldési beállítások

### Faxok küldése többféle beállítás használatával

Fax küldésekor többek között a következő beállítások kombinációját is választhatja:

Fax Felbontás, Kontraszt, Szkennerüveg méret, és Közvetl.küld.

Ezenkívül a következőket is választhatja:





Előzmények, Gyorstárcs., Körfaxolás, Időzített fax, Körfax, Lehívó adás, Lehívó vétel, Tengertúli-mód, Új alapért.áll. és Gyári visszaáll.

Bizonyos beállítások csak önálló faxok küldésekor használhatók.

- 1 Nyomja meg a  (FAX) gombot.

Az LCD ezt mutatja:



- 2 Nyomja meg a Beáll-k gombot.
- 3 A módosítani kívánt beállítás megjelenítéséhez nyomja meg a  vagy  gombot. Amikor a beállítás megjelenik, nyomja meg.
- 4 Nyomja meg a  vagy  gombot az elérhető opciók megjelenítéséhez, majd nyomja meg a beállítani kívánt opciót.
- 5 Ha több beállítást is módosítani szeretne, menjen vissza a **3.** lépéshez.

### Megjegyzés

- A legtöbb beállítás ideiglenes, és a készülék a faxküldés után visszatér az alapértelmezett beállításokhoz.
- A leggyakrabban használt beállításokat úgy mentheti el, ha alapértelmezettként állítja be őket. Ezek a beállítások mindaddig megmaradnak, amíg újra nem módosítja őket. (Lásd a(z) *Beállítások új alapértelmezésként történő megadása* >> részt a(z) 9. oldalon!.)





## Faxküldés leállítása

A faxolás leállításához nyomja meg a **Stop/Exit (Stop/Kilépés)** gombot.

## Kontraszt

Ha a dokumentum nagyon világos vagy sötét, elképzelhető, hogy módosítani kíván a kontraszton. A legtöbb dokumentum esetében az alapértelmezett **Auto** beállítás alkalmazható. Ez automatikusan kiválasztja a legmegfelelőbb kontrasztot a dokumentum számára.

Világos dokumentum küldéséhez válassza a **Világos** opciót. Sötét dokumentum küldéséhez válassza a **Sötét** opciót.

- 1 Nyomja meg a  (FAX) gombot.
- 2 Nyomja meg a Beáll-k gombot.
- 3 A **Kontraszt** opció megjelenítéséhez nyomja meg a  vagy  gombot.
- 4 Nyomja meg a **Kontraszt** gombot.
- 5 Nyomja meg a  vagy  gombot az **Auto**, **Világos** vagy **Sötét** opció megjelenítéséhez, majd nyomja meg a beállítani kívánt opciót.



### Megjegyzés

Még ha a **Világos** vagy **Sötét** opciót választotta is, az alábbi körülmények bármelyikének teljesülése esetén a készülék az **Auto** beállítást fogja használni:

- Ha színes faxot küld.
- Ha a kiválasztott faxfelbontás **Fotó**.

## Fax felbontásának módosítása

A küldött fax minősége a faxfelbontás módosításával javítható.

- 1 Nyomja meg a  (**FAX**) gombot.
- 2 Nyomja meg a **Beáll-k** gombot.
- 3 A **Fax Felbontás** opció megjelenítéséhez nyomja meg a **^** vagy **v** gombot.
- 4 Nyomja meg a **Fax Felbontás** gombot.
- 5 Nyomja meg a **^** vagy **v** gombot az elérhető felbontás opciók megjelenítéséhez, majd nyomja meg a beállítani kívánt opciót.



### Megjegyzés

Monokróm faxok esetében négy, színes faxok esetén két különböző felbontás közül választhat.

Monokróm	
Standard	A legtöbb típusú dokumentumhoz alkalmas.
Finom	Kisebb nyomatokhoz megfelelő, de az átküldés lassabb a Standard felbontásénál.
Szuperfinom	Kisebb nyomatokhoz és grafikákhoz megfelelő, de az átküldés lassabb a Finom felbontásénál.
Fotó	Akkor használja, ha a dokumentum a szürke változatos árnyalatait tartalmazza vagy ha a dokumentum fénykép. A fényképek átvitele ennél a beállításnál a leglassabb.

Színes	
Standard	A legtöbb típusú dokumentumhoz alkalmas.
Finom	Akkor használja, ha a dokumentum fénykép. Az átvitel lassabb a Standard felbontásénál.

Ha **Szuperfinom** vagy **Fotó** felbontást választ, és a fax küldéséhez a **Colour Start (Színes Start)** gombot nyomja meg, a készülék **Finom** beállítással küldi a dokumentumot.

## Beállítások új alapértelmezésként történő megadása

Az opciók faxolásakor leggyakrabban használt beállításait, pl. Fax Felbontás, Kontraszt, Szkennerüveg méret, és Közvetl.küld úgy mentheti el, ha alapértelmezésként állítja be őket. Ezek a beállítások mindaddig megmaradnak, amíg újra nem módosítja őket.

- 1 Nyomja meg a  (FAX) gombot.
  - 2 Nyomja meg a Beáll-k gombot.
  - 3 A módosítani kívánt menübeállítás kiválasztásához nyomja meg a ^ vagy v gombot. Nyomja meg az új opciót.
- Ismételje meg ezt a lépést minden módosítani kívánt beállításnál.
- 4 Az Új alapért.áll. opció kiválasztásához az utolsó módosítást követően nyomja meg a ^ vagy v gombot.
  - 5 Nyomja meg az Új alapért.áll. gombot.
  - 6 Nyomja meg az OK gombot.
  - 7 Nyomja meg az Igen gombot.
  - 8 Nyomja meg a Stop/Exit (Stop/Kilépés) gombot.

## A faxolási beállítások visszaállítása a gyári alapértelmezett értékre

A megváltoztatott faxolási beállításokat visszaállíthatja a gyári alapértelmezett értékekre. Ezek a beállítások mindaddig megmaradnak, amíg újra nem módosítja őket.

- 1 Nyomja meg a  (FAX) gombot.
- 2 Nyomja meg a Beáll-k gombot.
- 3 A Gyári visszaáll. opció megjelenítéséhez nyomja meg a ^ vagy v gombot.
- 4 Nyomja meg a Gyári visszaáll. gombot.
- 5 Nyomja meg az Igen gombot.
- 6 Nyomja meg a Stop/Exit (Stop/Kilépés) gombot.



## További küldési műveletek

### Fax kézi küldése

A kézi küldés lehetővé teszi a hívás, a csengetés és a faxvétel hangjelzéseinek követését a fax küldése közben.



#### Megjegyzés

Több oldalas faxok küldéséhez használja az automatikus dokumentumadagolót.

- 1 Nyomja meg a  (FAX) gombot.
- 2 Helyezze be a dokumentumot.
- 3 A tárcsázási hang meghallgatásához vegye fel a külső telefon kézibeszélőjét.
- 4 Hívja a fax számot a külső telefont használva.
- 5 Ha hallja a faxhangot, nyomja meg a **Mono Start** vagy **Colour Start (Színes Start)** gombot.  
Ha a szkennerveget használja, a faxküldéshez nyomja meg az érintőképernyőn a **Küldés** gombot.
- 6 Helyezze vissza a külső telefon kagylóját.

### Faxküldés a beszélgetés végén

A beszélgetés végén, mielőtt a hívást bármelyik fél megszakítaná, a másik félnek faxot küldhet.

- 1 Kérje meg a másik felet, hogy várja meg a faxhangot (sípolások), majd a hívás megszakítása előtt nyomja meg a **Start** vagy a **Küldés** gombot.
- 2 Nyomja meg a  (FAX) gombot.

- 3 Helyezze be a dokumentumot.
- 4 Nyomja meg a **Mono Start** vagy **Colour Start (Színes Start)** gombot.
  - Ha a szkennerveget használja, a faxküldéshez nyomja meg a **Küldés** gombot.
- 5 Helyezze vissza a külső telefon kagylóját.

### Kettős hozzáférés (csak monokróm)

Hívhat egy számot, és elkezdheti beolvasni a faxot a memóriába – akkor is, ha a készülék memóriából küld, oda fogad, vagy számítógépes adatokat nyomtat. Az LCD az új feladat számát mutatja.

A memóriába beolvasható oldalak száma a rájuk nyomtatott információktól függ.



#### Megjegyzés

Ha megjelenik a **Memória megtelt** üzenet, nyomja meg a **Stop/Exit (Stop/Kilépés)** gombot a megszakításhoz, vagy a **Mono Start** gombot az eddig beolvasott oldalak elküldéséhez.

### Körfaxolás (csak monokróm)

Körfaxolásnak nevezzük, ha ugyanazt a faxot automatikusan több faxszámra küldjük el. A körfaxolás során csoportszámokat és gyorshívási számokat is használhat.

Ha a körfaxolás befejeződött, körfaxolási jelentés kerül kinyomtatásra.





## Mielőtt a körfaxolást elkezdené

A gyorsívási számok csak akkor használhatók körfaxoláshoz, ha már el vannak tárolva a készülék memóriájában. (►►Használati útmutató: *Gyorsívási számok tárolása*)

A csoportszámok is csak akkor használhatók körfaxoláshoz, ha már el vannak tárolva a készülék memóriájában. A csoportszámok az egyszerűbb hívás érdekében több tárolt gyorsívási számot is tartalmazhatnak. (Lásd a(z) *Csoportok beállítása körfaxoláshoz* ►► részt a(z) 29. oldalon!.)

## Körfaxolás módja

- 1 Nyomja meg a  (FAX) gombot.
- 2 Helyezze be a dokumentumot.
- 3 Nyomja meg a Beáll-k gombot.
- 4 A Körfaxolás opció megjelenítéséhez nyomja meg a ^ vagy v gombot.
- 5 Nyomja meg a Körfaxolás gombot.
- 6 Nyomja meg a Szám hozzáad a Gyorsívóból gombot. Az ábécésorrend vagy számsorrend alapján történő kereséshez nyomja meg a  gombot. Nyomja meg azon számok jelölőnégyzetét, melyeket hozzá kíván adni a körfaxhoz. Miután bejelölte az összes hozzáadni kívánt számot, nyomja meg az OK gombot.
- 7 Nyomja meg az OK gombot.
- 8 Nyomja meg a Mono Start gombot.

### Faxolás az automatikus dokumentumadagolóról

- A készülék elindítja a dokumentum beolvasását.

## Faxolás a szkennerrüvegről

Ha az LCD a Következő Oldal? üzenetet mutatja, válasszon az alábbi lehetőségek közül:

- Egyetlen oldal küldéséhez nyomja meg a Nem (küldés) lehetőséget (vagy nyomja meg ismét a **Mono Start** gombot).

A készülék elindítja a dokumentum küldését.

- Egnél több oldal küldéséhez nyomja meg az Igen gombot, majd helyezze a következő oldalt a szkennerrüvegre. Nyomja meg az OK gombot.

A készülék elindítja az oldal beolvasását. (Minden egyes további oldalnál ismételve meg ezt a lépést.)



### Megjegyzés

- Ha nem használta fel egyik számot sem csoportoknak, akkor akár 200 különböző számra is „körfaxolhat”.
- A készülék rendelkezésre álló memóriájának nagysága függ a memóriában lévő feladatok típusától és a körfaxolásba bevont helyek számától. Ha körfaxolásakor kihasználja a maximális számot, nem tudja használni a kettős hozzáférés és a késleltetett fax funkciót.
- Ha megjelenik a Memória megtelt üzenet, nyomja meg a **Stop/Exit (Stop/Kilépés)** gombot a megszakításhoz, vagy a **Mono Start** gombot az eddig beolvasott oldalak elküldéséhez.



## Folyamatban lévő körfaxolás megszakítása

- 1 Nyomja meg a **Stop/Exit (Stop/Kilépés)** gombot.
- 2 Válasszon az alábbi lehetőségek közül:
  - A teljes körfax megszakításához nyomja meg a **Teljes körfax** gombot. Ugorjon a 3. lépéshez.
  - A jelenlegi feladat törléséhez nyomja meg azt a gombot, ami a hívott számot jelzi. Ugorjon a 4. lépéshez.
  - Ha törlés nélkül ki akar lépni, nyomja meg a **Stop/Exit (Stop/Kilépés)** gombot.
- 3 Amikor az LCD kijelző megkérdezi, hogy vissza akarja-e vonni a teljes körfaxot, válasszon az alábbi lehetőségek közül:
  - A jóváhagyáshoz nyomja meg az **Igen** gombot.
  - Ha törlés nélkül ki akar lépni, nyomja meg a **Nem** vagy a **Stop/Exit (Stop/Kilépés)** gombot.
- 4 Válasszon az alábbi lehetőségek közül:
  - A jelenlegi feladat törléséhez nyomja meg az **Igen** gombot.
  - Ha törlés nélkül ki akar lépni, nyomja meg a **Nem** vagy a **Stop/Exit (Stop/Kilépés)** gombot.

## Valós idejű adatküldés

Ha faxot küld, a készülék küldés(ük) előtt beolvassa a dokumentumokat a memóriájába. Amint szabad a telefonvonal, a készülék elkezd hívni és küldeni.

Előfordulhat, hogy egy fontos dokumentumot gyorsan akar elküldeni, anélkül, hogy megakarná várni a memóriából történő küldést. Ezt a **Közvetl. küld** opció bekapcsolásával teheti meg.

- 1 Nyomja meg a  **(FAX)** gombot.
- 2 Helyezze be a dokumentumot.
- 3 Nyomja meg a **Beáll-k** gombot.
- 4 A **Közvetl. küld** opció megjelenítéséhez nyomja meg a **^** vagy **v** gombot.
- 5 Nyomja meg a **Közvetl. küld** gombot.
- 6 Nyomja meg a **Be** gombot.
- 7 A fax küldésének folytatásához nyomja meg a  gombot.





### Megjegyzés

- Ha színes faxot küld, vagy ha a memória megtelt, és Ön fekete-fehér faxot küld az automatikus dokumentumadagolóból, a készülék közvetlenül, valós időben fog küldeni (még akkor is, ha a **Közvetl. küld** opció **Ki** értékre van állítva).
- A valós idejű küldés során az automatikus újratárcsázási szolgáltatás nem működik, ha a szkennerrüveg használatban van.

## Tengerentúli üzemmód

Ha esetleges telefonvonal-interferencia miatt problémái vannak a faxok tengerentúltra küldésével, javasoljuk a tengerentúli üzemmód bekapcsolását. A funkció automatikusan kikapcsol, miután használatával elküldte a faxot.

- 1 Nyomja meg a  **(FAX)** gombot.
- 2 Helyezze be a dokumentumot.
- 3 Nyomja meg a **Beáll-k** gombot.
- 4 A **Tengertúli-mód** opció megjelenítéséhez nyomja meg a **^** vagy **v** gombot.

- 5 Nyomja meg a **Tengertúli**-mód gombot.
- 6 Nyomja meg a **Be** (vagy **Ki**) gombot.
- 7 A fax küldésének folytatásához nyomja meg a  gombot.

## Késleltetett faxolás (csak monokróm)

A memóriában 24 órán belüli elküldésre akár 50 fax is tárolható. Ezek a faxok akkor lesznek elküldve, amikorra azt a 7. lépésben beállította.

- 1 Nyomja meg a  (**FAX**) gombot.
- 2 Helyezze be a dokumentumot.
- 3 Nyomja meg a **Beáll-k** gombot.
- 4 Az **Időzített fax** opció megjelenítéséhez nyomja meg a **^** vagy **v** gombot.
- 5 Nyomja meg az **Időzített fax** gombot.
- 6 Nyomja meg a **Be** gombot.
- 7 Az érintőképernyő gombjaival adja meg a fax elküldésének az idejét 24 órás formátumban.  
(Pl.: ha délután 7:45 van, írja be, hogy 19:45.)  
Nyomja meg az **OK** gombot.



### Megjegyzés

A memóriába beolvasható oldalak száma az egyes oldalakra nyomtatott információ mennyiségétől függ.

- 8 Nyomja meg a  gombot, majd adja meg a fax számot és nyomja meg a **Mono Start** gombot.

## Késleltetett kötegelte küldés (csak monokróm)

A késleltetett faxok elküldése előtt az optimalizálás érdekében az Ön készüléke segíteni fog elrendezni a memóriában minden tárolt faxot a cím és a beütemezett időpont szerint. Az azonos küldési időpontra beütemezett, azonos faxszámra menő késleltetett faxok a küldési idővel való takarékoskodás érdekében egyetlen faxként lesznek elküldve.

- 1 Nyomja meg a  (**FAX**) gombot.
- 2 Nyomja meg a **Beáll-k** gombot.
- 3 A **Körfax** opció megjelenítéséhez nyomja meg a **^** vagy **v** gombot.
- 4 Nyomja meg a **Körfax** gombot.
- 5 Nyomja meg a **Be** gombot.
- 6 Nyomja meg a **Stop/Exit** (**Stop/Kilépés**) gombot.

## Várakozó feladatok ellenőrzése és törlése

Ellenőrizheti, hogy mely feladatok várnak elküldésre a memóriában, vagy törölheti őket.

(Ha nincs függőben lévő feladat, az LCD ezt mutatja: `Nincs várak.fel.`)

- 1 Nyomja meg a **Menü** gombot.
- 2 A **Fax** opció megjelenítéséhez nyomja meg a **^** vagy **v** gombot.
- 3 Nyomja meg a **Fax** gombot.
- 4 A **Feladattörlés** opció megjelenítéséhez nyomja meg a **^** vagy **v** gombot.

- 5 Nyomja meg a **Feladattörlés** gombot.  
A várakozó feladatok megjelennek az LCD kijelzőn.
- 6 A feladatok áttekintéséhez nyomja meg a **▲** vagy **▼** gombot, majd nyomja meg a törlendő feladatot.  
Nyomja meg az **OK** gombot.
- 7 Válasszon az alábbi lehetőségek közül:
  - A törléshez nyomja meg az **Igen** gombot.  
Ha törölni szeretne egy másik feladatot, ugorjon a **6.** lépéshez.
  - Ha törlés nélkül ki akar lépni, nyomja meg a **Nem** gombot.
- 8 Ha befejezte, nyomja meg a **Stop/Exit (Stop/Kilépés)** gombot.

## Lehívás áttekintése

A hívás segítségével beállíthatja a készülékét úgy, hogy ha mások faxot kapnak Öntől, a hívás díját ők fizetik. Lehetővé teszi, hogy felhívja más faxkészülékét, és arról faxot fogadjon, de a hívás díját Ön fogja állni. Ennek működéséhez a hívás funkciót mindkét készüléken be kell állítani. Nem minden faxkészülék támogatja a lekérést.

## Lehívó adás (csak monokróm)

A Lehívó adás funkció segítségével beállítja a készüléket, hogy várakoztassa a dokumentumot, hogy azt egy másik hívó faxkészülék lekérje.

A dokumentum el lesz tárolva, és azt bármilyen másik faxkészülék lekérheti egészen addig, amíg Ön a memóriából ki nem törli. (Lásd a(z) *Várakozó feladatok ellenőrzése és törlése* >> részt a(z) 13. oldalon!.)

## Lehívó adás beállítása

- 1 Nyomja meg a  (**FAX**) gombot.
- 2 Helyezze be a dokumentumot.
- 3 Nyomja meg a **Beáll-k** gombot.
- 4 A **Lehívó adás** opció megjelenítéséhez nyomja meg a **▲** vagy **▼** gombot.
- 5 Nyomja meg a **Lehívó adás** gombot.
- 6 A **Standard** opció megjelenítéséhez nyomja meg a **▲** vagy **▼** gombot.
- 7 Nyomja meg a **Standard** gombot.
- 8 Nyomja meg a **Mono Start** gombot.

- 9 Ha a szkennerveget használja, az LCD kijelzőn üzenet fog megjelenni, hogy válasszon az alábbi lehetőségek közül:
  - Még egy lap beolvasásához nyomja meg az **Igen** gombot. Ugorjon a 10. lépéshez.
  - A dokumentum elküldéséhez nyomja meg a **Nem** (küldés) vagy a **Mono Start** gombot.
- 10 Helyezze a következő lapot a szkennervegre, majd nyomja meg a **OK** gombot. Minden további oldalnál ismétlje meg a 9. és 10. lépést. A készülék lehívás esetén automatikusan elküldi a faxot.
- 10 Ha a szkennerveget használja, az LCD kijelzőn üzenet fog megjelenni, hogy válasszon az alábbi lehetőségek közül:
  - Még egy lap beolvasásához nyomja meg az **Igen** gombot. Ugorjon a 11. lépéshez.
  - A dokumentum elküldéséhez nyomja meg a **Nem** (küldés) vagy a **Mono Start** gombot.
- 11 Helyezze a következő lapot a szkennervegre, majd nyomja meg a **OK** gombot.
- 12 Minden további oldalnál ismétlje meg a 10. és 11. lépést. A készülék automatikusan el fogja küldeni a faxot.

## Biztonsági kódos lehívó adás beállítása

A biztonságos lehívás segítségével beállíthatja, hogy ki kérheti le az Ön által beállított lehívható dokumentumokat.

A biztonságos lehívás csak Brother faxkészülékek esetén működik. Ha valaki az Ön készülékről faxot szeretne lekérni, meg kell adnia a biztonsági kódot.

- 1 Nyomja meg a  (**FAX**) gombot.
- 2 Helyezze be a dokumentumot.
- 3 Nyomja meg a **Beáll-k** gombot.
- 4 A **Lehívó adás** opció megjelenítéséhez nyomja meg a **^** vagy **v** gombot.
- 5 Nyomja meg a **Lehívó adás** gombot.
- 6 A **Védett** opció megjelenítéséhez nyomja meg a **^** vagy **v** gombot.
- 7 Nyomja meg a **Védett** gombot.
- 8 Írjon be egy négyjegyű számot. Nyomja meg az **OK** gombot.
- 9 Nyomja meg a **Mono Start** gombot.

# Fax fogadása (csak az MFC modellek esetén)

## Memóriefogadás (csak monokróm)

Egyszerre csak egy memóriefogadási műveletet használhat:

- Fax továbbítása
- Fax tárolása
- PC-fax fogadás
- Ki

Választását bármikor módosíthatja. Ha a memóriefogadási művelet módosításakor a készülék memóriájában még mindig vannak fogadott faxüzenetek, az LCD kijelzőn egy üzenet jelenik meg. (Lásd a(z) *Fogadási memória műveleteinek módosítása* >> részt a(z) 19. oldalon!.)

## Papír nélküli fogadás

Ha fax vétele során kifogy a papír, az LCD kijelzőn a *Nincs papír* üzenet jelenik meg. Tegyen papírt a papírtálcába. (▶▶Használati útmutató: *Papír és egyéb nyomtatási média betöltése*)

Ha nem tesz papírt a papírtálcába, a készülék folytatja a fax fogadását, a további oldalak pedig a memóriában fognak tárolódni, ha van ott hely.

Amíg a memória meg nem telik, az összes bejövő fax a memóriában fog tárolódni. A faxok kinyomtatásához töltsön be papírt a tálcába. Ha a memória megtelik, a készülék nem fogja automatikusan megválaszolni a további hívásokat.

## Fax továbbítása

Ha a Fax küldés opciót választja, a készülék a fogadott faxokat a memóriájába fogja tárolni. A készülék ezt követően hívni fogja az Ön által beprogramozott faxszámot, és továbbítani fogja a faxüzenetet.

- 1 Nyomja meg a *Menü* gombot.
- 2 A *Fax* opció megjelenítéséhez nyomja meg a *^* vagy *v* gombot.
- 3 Nyomja meg a *Fax* gombot.
- 4 A *Fogadás beáll.* opció megjelenítéséhez nyomja meg a *^* vagy *v* gombot.
- 5 Nyomja meg a *Fogadás beáll.* gombot.
- 6 A *Memóriavétel* opció megjelenítéséhez nyomja meg a *^* vagy *v* gombot.
- 7 Nyomja meg a *Memóriavétel* gombot.
- 8 A *Fax küldés* opció megjelenítéséhez nyomja meg a *^* vagy *v* gombot.
- 9 Nyomja meg a *Fax küldés* gombot.
- 10 Az érintőképernyő gombjaival írja be a faxtovábbítási számot (legfeljebb 20 számjegy). Nyomja meg az *OK* gombot.
- 11 Nyomja meg a *Háttér.nyomt:Be* vagy *Háttér.nyomt:Ki* gombot.



**! FONTOS**

- Ha a **Háttér.nyomt:Be** opciót választja, a készülék az Ön készülékén is ki fogja nyomtatni a faxot, hogy Önnek is legyen arról másolata. Ez egy biztonsági funkció arra az esetre, ha a fax továbbítása előtt áramszünet következne be, vagy a fogadó készülékkel probléma történne.
- Ha színes faxot kap, a készülék azt az Ön számítógépére fogja kinyomtatni, de nem fogja elküldeni a faxot a beprogramozott faxtovábbítási számra.

- 12 Nyomja meg a **Stop/Exit (Stop/Kilépés)** gombot.

**Fax tárolása**

Ha a Fax tárolása opciót választja, a készülék a fogadott faxokat a memóriájába fogja tárolni. A faxüzeneteket egy másik helyről így a távoli lekérésparancsok használatával le fogja tudni kérni.

Ha a Fax tárolása opciót bekapcsolta, a készülék automatikusan ki fog nyomtatni egy biztonsági másolatot.

- 1 Nyomja meg a **Menü** gombot.
- 2 A **Fax** opció megjelenítéséhez nyomja meg a **▲** vagy **▼** gombot.
- 3 Nyomja meg a **Fax** gombot.
- 4 A **Fogadás beáll. opció** megjelenítéséhez nyomja meg a **▲** vagy **▼** gombot.
- 5 Nyomja meg a **Fogadás beáll. gombot**.
- 6 A **Memóriavétel opció** megjelenítéséhez nyomja meg a **▲** vagy **▼** gombot.
- 7 Nyomja meg a **Memóriavétel** gombot.

- 8 A **Fax tárolása opció** megjelenítéséhez nyomja meg a **▲** vagy **▼** gombot.
- 9 Nyomja meg a **Fax tárolása** gombot.
- 10 Nyomja meg a **Stop/Exit (Stop/Kilépés)** gombot.

**Megjegyzés**

Színes faxok nem tárolhatók a memóriában. Ha színes faxot kap, a készülék azt az Ön számítógépére fogja kinyomtatni.

**Memóriában lévő faxok nyomtatása**

Ha a Fax tárolása funkciót kiválasztotta, a memóriából továbbra is ki fogja tudni nyomtatni a faxüzeneteket, de csak akkor, ha Ön a készülékénél van.

- 1 Nyomja meg a **Menü** gombot.
- 2 A **Fax** opció megjelenítéséhez nyomja meg a **▲** vagy **▼** gombot.
- 3 Nyomja meg a **Fax** gombot.
- 4 A **Doku nyomtatás opció** megjelenítéséhez nyomja meg a **▲** vagy **▼** gombot.
- 5 Nyomja meg a **Doku nyomtatás gombot**.
- 6 Nyomja meg a **Start** gombot.
- 7 Nyomja meg a **Stop/Exit (Stop/Kilépés)** gombot.

**Megjegyzés**

Ha memóriában lévő faxot nyomtat, a faxadatok törlődnek a készülékből.

## PC-Fax fogadás (csak Windows® esetén)

Ha bekapcsolja a PC-Fax fogadás funkciót, a készülék a fogadott faxokat a memóriába fogja tárolni, és automatikusan elküldi őket az Ön számítógépére. Ezt követően Ön a számítógépén megtekintheti és eltárolhatja ezeket a faxokat.

Ha a számítógépe nincs bekapcsolva (például éjszaka vagy hétvégén), a készüléke akkor is fogadni fogja a faxokat, és azokat a memóriájában eltárolja.

Ha bekapcsolja a számítógépét, és a PC-FAX vételi szoftver fut, a készülék automatikusan el fogja küldeni a faxait az Ön számítógépére.

A fogadott faxok számítógépre való átküldéséhez szükséges, hogy a számítógépén fusson a PC-FAX vételi szoftver. (►►Szoftver használati útmutató: *PC-FAX fogadása*)

Ha a `Háttér.nyomt:Be` opciót választja, a készülék ki is fogja nyomtatni a faxot.

- 1 Nyomja meg a `Menü` gombot.
- 2 A `Fax` opció megjelenítéséhez nyomja meg a `^` vagy `v` gombot.
- 3 Nyomja meg a `Fax` gombot.
- 4 A `Fogadás beáll.` opció megjelenítéséhez nyomja meg a `^` vagy `v` gombot.
- 5 Nyomja meg a `Fogadás beáll.` gombot.
- 6 A `Memóriavétel` opció megjelenítéséhez nyomja meg a `^` vagy `v` gombot.
- 7 Nyomja meg a `Memóriavétel` gombot.
- 8 A `PC fax fogadás` opció megjelenítéséhez nyomja meg a `^` vagy `v` gombot.

- 9 Nyomja meg a `PC fax fogadás` gombot.
- 10 Az LCD ezt az üzenetet mutatja:  
Ind. a `PC-Fax`  
prog. a számítógépen.  
Nyomja meg az `OK` gombot.
- 11 Nyomja meg az `<USB>` opciót, vagy hálózati felhasználók esetén a faxokat fogadó számítógép nevét.
- 12 Nyomja meg a `Háttér.nyomt:Be` vagy `Háttér.nyomt:Ki` gombot.
- 13 Nyomja meg a **Stop/Exit (Stop/Kilépés)** gombot.



### Megjegyzés

- A PC-Fax fogadás funkciót a Macintosh operációs rendszer nem támogatja.
- A PC-Fax fogadás funkció beállítása előtt Önnek telepítenie kell az MFL-Pro Suite szoftvert a számítógépén. Győződjön meg arról, hogy a számítógépe csatlakoztatva van és be van kapcsolva.  
(►►Szoftver használati útmutató: *PC-FAX fogadása*)
- Ha hibaüzenetet kap, és a készülék nem tudja a memóriában tárolt faxokat kinyomtatni, ezzel a beállítással a faxokat a számítógépére küldheti át.  
(►►Használati útmutató: *Faxok vagy faxnapló-jelentések továbbítása*)
- Ha színes faxot kap, a készülék azt az Ön számítógépére fogja kinyomtatni, de nem fogja elküldeni a faxot az Ön számítógépének.
- A célállomásnak kiválasztott számítógép módosításához ismételje meg az 1–13. lépéseket.



## Fogadási memória műveleteinek kikapcsolása

- 1 Nyomja meg a **Menü** gombot.
- 2 A **Fax** opció megjelenítéséhez nyomja meg a **^** vagy **v** gombot.
- 3 Nyomja meg a **Fax** gombot.
- 4 A **Fogadás beáll. opció** megjelenítéséhez nyomja meg a **^** vagy **v** gombot.
- 5 Nyomja meg a **Fogadás beáll. gombot**.
- 6 A **Memóriavétel opció** megjelenítéséhez nyomja meg a **^** vagy **v** gombot.
- 7 Nyomja meg a **Memóriavétel gombot**.
- 8 Nyomja meg a **Ki** gombot.
- 9 Nyomja meg a **Stop/Exit (Stop/Kilépés)** gombot.



### Megjegyzés

Ha a készülék memóriájában még mindig vannak fogadott faxüzenetek, az LCD kijelzőn további opciók jelennek meg. (Lásd a(z) *Fogadási memória műveleteinek módosítása* >> részt a(z) 19. oldalon!.)

## Fogadási memória műveleteinek módosítása

Ha a memóriafogadási műveletek módosításakor a készülék memóriájában még mindig vannak fogadott faxüzenetek, az LCD kijelzőn a következő kérdések egyike jelenik meg:

- **Össz.dok.törl.?**
- **Össz. fax nyomt?**
  - Ha az **Igen** gombot nyomja meg, a beállítás módosítása előtt a memóriában tárolt faxokat a készülék törölni fogja vagy kinyomtatja. Ha egy biztonsági másolat már ki lett nyomtatva, az még egyszer már nem lesz kinyomtatva.
  - Ha a **Nem** gombot nyomja meg, a memóriában tárolt faxok nem vesznek el és nem lesznek kinyomtatva, és a beállítás megmarad.

Ha egy másik opcióról (**Fax küldés** vagy **Fax tárolása**) a **PC fax fogadás** opcióra történő kapcsoláskor a készülék memóriájában még vannak fogadott faxüzenetek, a számítógép kiválasztásához nyomja meg a **^** vagy **v** gombot.

Az LCD kijelzőn a következő kérdés jelenik meg:

- **Faxküldés PC-nek**
  - Ha az **Igen** gombot nyomja meg, a memóriában lévő faxüzenetet a készülék a beállítás módosítása előtt még elküldi a számítógépre. A készülék megkérdezi, hogy be akarja-e kapcsolni a biztonsági másolati nyomtatást. (A részletekért lásd a(z) *PC-Fax fogadás (csak Windows® esetén)* >> részt a(z) 18. oldalon!.)
  - Ha a **Nem** gombot nyomja meg, a memóriában tárolt faxok nem vesznek el és nem lesznek átküldve az Ön számítógépre, és a beállítás megmarad.

## Távoli lekérés

A készülékét bármilyen nyomógombos-hangkódos telefonról vagy faxkészülékről fel lehet hívni, majd ezt követően a távoli hozzáférési kód megadásával és a távoli parancsok használatával le lehet kérni a faxüzeneteket.

### Távoli hozzáférési kód beállítása

A távoli hozzáférési kód lehetővé teszi, hogy elérje a távoli lekérési funkciókat, amikor nincs a készüléke közelében. A távoli hozzáférési és lekérési funkciókat csak akkor fogja tudni használni, ha előtte beállítja a saját kódját. A gyárilag beállított kód az inaktív kód (---\*).

- 1 Nyomja meg a **Menü** gombot.
- 2 A **Fax** opció megjelenítéséhez nyomja meg a **▲** vagy **▼** gombot.
- 3 Nyomja meg a **Fax** gombot.
- 4 A **Táv.hozzáfér.** opció megjelenítéséhez nyomja meg a **▲** vagy **▼** gombot.
- 5 Nyomja meg a **Táv.hozzáfér.** gombot.
- 6 Az érintőképernyő 0–9 számjegyeivel és a \* vagy # karaktergombjaival adja meg a három számjegyű kódot. Nyomja meg az **OK** gombot. (A gyárilag beállított „\*” érték nem módosítható.)



#### Megjegyzés

Ne használjon a távoli aktiválási kóddal (\* 5 1), vagy a távoli deaktiválási kóddal (# 5 1) azonos kódot.

(▶▶Használati útmutató: *Külső és melléktelefonról történő üzemeltetés*)

- 7 Nyomja meg a **Stop/Exit (Stop/Kilépés)** gombot.



#### Megjegyzés

Kódját új megadásával bármikor módosíthatja. Ha a kódot deaktiválni kívánja, a deaktivált beállítás (---\*) visszaállítása érdekében a 6. lépésben nyomja meg a **✕** gombot, majd nyomja meg az **OK** gombot.

### A távoli hozzáférési kód használata

- 1 Hívja fel a faxszámát egy nyomógombos-hangkódos telefonról vagy egy másik faxkészülékről.
- 2 Ha a készüléke fogadja a hívást, adja meg egyszerre a távoli hozzáférési kódot (3 számjegy és \*).
- 3 A készülék jelzi, ha vannak fogadott üzenetek:
  - **1 hosszú sípszó – faxüzenetek**
  - **Nincs sípszó – Nincs üzenet**
- 4 Ha a készülék két rövid sípszót hallat, adjon meg egy parancsot. Ha 30 másodpercnél hosszabb ideig nem ad ki parancsot, a készülék megszakítja a hívást. Ha érvénytelen parancsot ad meg, a készülék hármat fog sípolni.
- 5 Ha befejezte a távoli hozzáférés használatát, nyomja meg a **9 0** gombokat.
- 6 Szakítsa meg a hívást.



### **Megjegyzés**

Ha az Ön készüléke a **Kézi** üzemmódra van beállítva, és használni szeretné a távoli lekérési funkciókat, a csengetéstől számítva várjon nagyjából 100 másodpercet, majd 30 másodpercen belül adja meg a távoli hozzáférési kódot.

## Távoli faxparancsok

Ha nincs a készüléke közelében, használja az alábbi parancsokat a funkciók eléréséhez. Ha felhívja a készüléket, és megadja a távoli hozzáférési kódot (3 számjegy és \*), a rendszer két rövid sípszót hallat, Önnek pedig meg kell adnia egy távoli parancsot.

Távoli parancsok		Működés részletei
95	<b>A faxtovábbítási és faxtárolási beállítások módosítása</b>	
	1 Ki	A <b>Ki</b> opciót akkor választhatja, ha az összes üzenetét lekérdezte vagy törölte.
	2 Fax továbbítása	Egy hosszú sípszó azt jelenti, hogy a módosítás sikerült. Ha három rövid sípszót hall, az azt jelenti, hogy a módosítás nem lett elfogadva, mert valami nem lett beállítva (például egy faxtovábbítási szám nem lett megadva). Faxtovábbítási számát a 4-es kód beírásával adhatja meg. (Lásd a(z) <i>A faxtovábbítási szám módosítása</i> >> részt a(z) 23. oldalon!.) A szám megadását követően a Fax továbbítása funkció működni fog.
	4 Faxtovábbítási szám	
6 Fax tárolása		
96	<b>Fax lekérése</b>	
	2 Minden fax lekérése	Adja meg annak a távoli faxkészüléknek a számát, amelyen a tárolt faxüzeneteket fogadni kívánja. (Lásd a(z) <i>Faxüzenetek lekérése</i> >> részt a(z) 23. oldalon!.)
	3 Faxok kitörlése a memóriából	Ha egy hosszú sípszót hall, az azt jelenti, hogy a faxüzeneteket a rendszer törölte a memóriából.
97	<b>A fogadási állapot ellenőrzése</b>	
	1 Fax	Ellenőrizheti, hogy a készülékére érkezett-e faxüzenet. Ha igen, azt egy hosszú sípszó fogja jelezni. Ha nem, azt három rövid sípszó fogja jelezni.
98	<b>Vételi mód módosítása</b>	
	1 Külső TAD (telefonos üzenetrögzítő készülék)	Ha egy hosszú sípszót hall, az azt jelenti, hogy a módosítás sikerült.
	2 Fax/Tel	
3 Csak fax		
90	<b>Kilépés</b>	A <b>9 0</b> megnyomásával kiléphet a távoli lekérésekből. Várja meg a hosszú sípszót, majd tegye le a telefonkagylót.

## Faxüzenetek lekérése

A készülékét bármilyen nyomógombos-hangkódos telefonról fel lehet hívni, és a faxüzeneteit egy másik készülékre lehet küldeni. Ennek a funkciónak a használata előtt be kell kapcsolnia a Fax tárolása funkciót. (*Fax tárolása* >> részt a(z) 17. oldalon!)

- 1 Hívja a faxszámát.
- 2 Ha a készüléke fogadja a hívást, adja meg egyszerre a távoli hozzáférési kódot (3 számjegy és \*). Ha egy hosszú sípszót hall, az azt jelenti, hogy Önnek üzenete van.
- 3 Amikor a két rövid sípszót meghallja, nyomja meg a **9 6 2** gombokat.
- 4 Várja meg a hosszú sípszót, írja be annak a távoli faxkészüléknek az új számát (legfeljebb 20 számjegy) a hívópanellel, melyre faxüzeneteit továbbítani kívánja, majd írja be a **# #** kódot.



### Megjegyzés

A \* és a # gombokat hívószámként nem használhatja. Ha azonban szünetet akar beiktatni, nyomja meg a # gombot.

- 5 Ha a készülék sípolni kezd, szakítsa meg a hívást. A készüléke fel fogja hívni a másik faxkészüléket, mely ezt követően ki fogja nyomtatni az Ön faxüzeneteit.

## A faxtovábbítási szám módosítása

A faxtovábbítási szám alapértelmezett beállítását egy másik nyomógombos-hangkódos telefonról vagy faxkészülékről módosítani lehet.

- 1 Hívja a faxszámát.
- 2 Ha a készüléke fogadja a hívást, adja meg egyszerre a távoli hozzáférési kódot (3 számjegy és \*). Ha egy hosszú sípszót hall, az azt jelenti, hogy Önnek üzenete van.
- 3 Amikor a két rövid sípszót meghallja, nyomja meg a **9 5 4** gombokat.
- 4 Várja meg a hosszú sípszót, írja be annak a távoli faxkészüléknek az új számát (legfeljebb 20 számjegy) a hívópanellel, melyre faxüzeneteit továbbítani kívánja, majd írja be a **# #** kódot.



### Megjegyzés

A \* és a # gombokat hívószámként nem használhatja. Ha azonban szünetet akar beiktatni, nyomja meg a # gombot.

- 5 Ha befejezte a távoli hozzáférés használatát, nyomja meg a **9 0** gombokat.
- 6 Ha a készülék sípolni kezd, szakítsa meg a hívást.

## További vételi műveletek

### Kicsinyített bejövő fax nyomtatása

Ha a **Be** opciót választja, akkor a készülék automatikusan lekicsinyíti a bejövő fax minden oldalát, hogy az ráférjen egy A4-es vagy Letter méretű lapra. A készülék a kicsinyítési arányt a fax oldalméretének és az Ön papírbeállításának alapján számolja ki. (►►Használati útmutató: *Papírméret*)

- 1 Nyomja meg a **Menü** gombot.
- 2 A **Fax** opció megjelenítéséhez nyomja meg a **^** vagy **v** gombot.
- 3 Nyomja meg a **Fax** gombot.
- 4 A **Fogadás beáll.** opció megjelenítéséhez nyomja meg a **^** vagy **v** gombot.
- 5 Nyomja meg a **Fogadás beáll.** gombot.
- 6 Az **Aut.kicsinyít.** opció megjelenítéséhez nyomja meg a **^** vagy **v** gombot.
- 7 Nyomja meg az **Aut.kicsinyít.** gombot.
- 8 Nyomja meg a **Be** (vagy **Ki**) gombot.
- 9 Nyomja meg a **Stop/Exit (Stop/Kilépés)** gombot.

## Lehívás áttekintése

A hívás segítségével beállíthatja a készülékét úgy, hogy ha mások faxot kapnak Öntől, a hívás díját ők fizetik. Lehetővé teszi, hogy felhívja más faxkészülékét, és arról faxot fogadjon, de a hívás díját Ön fogja állni. Ennek működéséhez a hívás funkciót mindkét készüléken be kell állítani. Nem minden faxkészülék támogatja a lekérést.

### Lehívó vétel

A hívó vétel funkció segítségével felhívhat egy másik faxkészüléket, hogy fogadjon egy faxot.

#### Beállítás hívó vételhez

- 1 Nyomja meg a  (**FAX**) gombot.
- 2 Nyomja meg a **Beáll-k** gombot.
- 3 A **Lehívó vétel** opció megjelenítéséhez nyomja meg a **^** vagy **v** gombot.
- 4 Nyomja meg a **Lehívó vétel** gombot.
- 5 A **Standard** opció megjelenítéséhez nyomja meg a **^** vagy **v** gombot.
- 6 Nyomja meg a **Standard** gombot.
- 7 Adja meg a kezelőpanelen a hívni kívánt faxszámot a gyorshívás funkció vagy a kezelőpanelen található hívópanel használatával.
- 8 Nyomja meg a **Mono Start** vagy a **Colour Start (Színes Start)** gombot.

#### Beállítás biztonsági kódos hívó vételhez

A biztonságos hívás segítségével beállíthatja, hogy ki kérheti le az Ön által beállított hívható dokumentumokat.

A biztonságos lehívás csak Brother faxkészülékek esetén működik. Ha védelemmel ellátott Brother készülékről szeretne faxot lekérni, meg kell adnia a biztonsági kódot.

- 1 Nyomja meg a  (FAX) gombot.
- 2 Nyomja meg a Beáll-k gombot.
- 3 A Lehívó vétel opció megjelenítéséhez nyomja meg a ^ vagy v gombot.
- 4 Nyomja meg a Lehívó vétel gombot.
- 5 A Védett opció megjelenítéséhez nyomja meg a ^ vagy v gombot.
- 6 Nyomja meg a Védett gombot.
- 7 A képernyő gombjaival adja meg a négy számjegyből álló biztonsági kódot. Ez ugyanaz, mint a lehívott faxkészülék biztonsági kódja. Nyomja meg az OK gombot.
- 8 Adja meg a kezelőpanelen a lehívni kívánt faxszámot a gyorslevegő funkció vagy a kezelőpanelen található hívópanel használatával.
- 9 Nyomja meg a **Mono Start** vagy a **Colour Start (Színes Start)** gombot.

### Beállítás késleltetett lehívó vételhez

A késleltetett lehívás segítségével beállíthatja a készülékét úgy, hogy a lehívó vételt később kezdje el. Csak egy késleltetett lehívási művelet beállítására van lehetőség.

- 1 Nyomja meg a  (FAX) gombot.
- 2 Nyomja meg a Beáll-k gombot.
- 3 A Lehívó vétel opció megjelenítéséhez nyomja meg a ^ vagy v gombot.
- 4 Nyomja meg a Lehívó vétel gombot.

Fax fogadása (csak az MFC modellek esetén)

- 5 Nyomja meg az Időzítés gombot.
- 6 Adja meg a lehívás elkezdésének az idejét 24 órás formátumban.  
Pl.: ha délután 9:45 van, írja be, hogy 21:45.  
Nyomja meg az OK gombot.
- 7 Adja meg a kezelőpanelen a lehívni kívánt faxszámot a gyorslevegő funkció vagy a kezelőpanelen található hívópanel használatával.
- 8 Nyomja meg a **Mono Start** vagy a **Colour Start (Színes Start)** gombot. A készülék a beírt adatoknak megfelelő időpontban elvégzi a lehívó hívást.

### Körlevegő (csak monokróm)

A körlevegő lehetővé teszi, hogy egy művelettel több faxkészülékről is lekérjen dokumentumokat.

- 1 Nyomja meg a  (FAX) gombot.
- 2 Nyomja meg a Beáll-k gombot.
- 3 A Lehívó vétel opció megjelenítéséhez nyomja meg a ^ vagy v gombot.
- 4 Nyomja meg a Lehívó vétel gombot.
- 5 Nyomja meg a Standard, Védett vagy Időzítés gombot.
- 6 Válasszon az alábbi lehetőségek közül:
  - Ha a Standard opciót választotta, ugorjon a 7. lépéshez.
  - Ha a Védett lehetőséget választotta, nyomja meg az OK gombot, majd ugorjon a 7. lépéshez.
  - Ha az Időzítés opciót választotta, adja meg a lehívás kezdetének időpontját (24 órás formátumban), és nyomja meg az OK gombot, majd ugorjon a 7. lépéshez.



- 7 Nyomja meg a **Beáll-k** gombot. A **Körfaxolás** opció megjelenítéséhez nyomja meg a **▲** vagy **▼** gombot.
- 8 Nyomja meg a **Körfaxolás** gombot.
- 9 Nyomja meg a **Szám hozzáad** a **Gyorshívóból** gombot. Az **ábécésorrend** vagy a **számsorrend** kiválasztásához nyomja meg a  gombot. Nyomja meg azon számok jelölőnégyzetét, melyeket hozzá kíván adni a körfaxhoz. Miután bejelölte az összes számot, amit akart, nyomja meg az **OK** gombot.
- 10 Nyomja meg az **OK** gombot.
- 11 Nyomja meg a **Mono Start** gombot. A készülék sorban lehív minden számot vagy csoportot egy dokumentumért.

A lehívási folyamat megszakításához a hívás közben nyomja meg a **Stop/Exit (Stop/Kilépés)** gombot.

Az összes körlehívó vételi feladat törlésével kapcsolatos részletekért lásd a(z) *Várakozó feladatok ellenőrzése és törlése*

➤➤ részt a(z) 13. oldalon!.

### Körlehívó feladat törlése

- 1 Nyomja meg a **Stop/Exit (Stop/Kilépés)** gombot.
- 2 Válasszon az alábbi lehetőségek közül:
  - A teljes körlehívó feladat törléséhez nyomja meg a **Telj.sor. lehívás** gombot. Ugorjon a 3. lépéshez.
  - A jelenlegi feladat törléséhez nyomja meg azt a gombot, ami a hívott számot jelzi. Ugorjon a 4. lépéshez.
  - Ha törlés nélkül ki akar lépni, nyomja meg a **Stop/Exit (Stop/Kilépés)** gombot.

- 3 Amikor az LCD kijelző megkérdezi, hogy törölni akarja-e a teljes körlehívó feladatot, válasszon az alábbi lehetőségek közül:
  - A jóváhagyáshoz nyomja meg az **Igen** gombot.
  - Ha törlés nélkül ki akar lépni, nyomja meg a **Nem** vagy a **Stop/Exit (Stop/Kilépés)** gombot.
- 4 Válasszon az alábbi lehetőségek közül:
  - A jelenlegi feladat törléséhez nyomja meg az **Igen** gombot.
  - Ha törlés nélkül ki akar lépni, nyomja meg a **Nem** vagy a **Stop/Exit (Stop/Kilépés)** gombot.



## Hangalapú műveletek

Telefonhívások kézi hívással bonyolíthatók másod- vagy külső telefonról.

## Kiegészítő hívási műveletek

### Gyorshívási számok egyesítése

Előfordulhat, hogy különböző távolsági szolgáltatók közül szeretne választani fax küldésekor. A díjtételek az időszaktól és a célállomástól függően eltérőek lehetnek. Az alacsony tarifák kihasználása érdekében lehetősége van a távolsági szolgáltatók elérési kódjának és a bankkártyaszámoknak gyorsívási számokként való tárolására. Ezeket a hosszú tárcsázási szekvenciákat beállíthatja úgy, hogy feldarabolja őket, és külön gyorsívási számok kombinációjaként tárolja. A hívópanellel kézi hívásokat is kezdeményezhet. (►►Használati útmutató: *Gyorsívási számok tárolása*)

Például, ha „01632”-t a 03-as gyorsívási helyen, a „960555”-öt pedig a 02-es gyorsívási helyen tárolja, ennek a két gyorsívási számnak a használatával fel tudja hívni a „01632-960555”-ös számot az érintőképernyő alábbi gombjaival:

- 1 Nyomja meg a **Gyorst.** gombot.
- 2 Nyomja meg a **Szám** gombot.
- 3 Nyomja meg a **^** vagy **v** gombot a #03 megjelenítéséhez.
- 4 Nyomja meg a **#03** gombot.
- 5 Nyomja meg a **Fax küldés** gombot.
- 6 Nyomja meg a **Beáll-k** gombot.
- 7 A **Gyorstárcs.** opció megjelenítéséhez nyomja meg a **^** vagy **v** gombot.
- 8 Nyomja meg a **Gyorstárcs.** gombot.

- 9 Nyomja meg a Szám gombot.
- 10 Nyomja meg a  $\wedge$  vagy  $\vee$  gombot a #02 megjelenítéséhez.
- 11 Nyomja meg a #02 gombot.
- 12 Nyomja meg a Fax küldés gombot.
- 13 Nyomja meg a **Mono Start** vagy **Colour Start (Színes Start)** gombot. A készülék a „01632-960555” számot fogja hívni.

Egy szám ideiglenes módosításához a szám egy részét kézzel átjavíthatja a hívópanellel. Például a szám 01632-960556-ra történő módosításához nyomja meg a Gyorst. gombot, nyomja meg a **03**, majd a Fax küldés gombot, majd a hívópanellel írja be a **960556**-os számot.



### Megjegyzés

Ha a hívás folyamatában bárhol hívási hangra vagy jelre kell várakoznia, a **Redial/Pause (Újratárcsáz/Leállít)** gomb megnyomásával iktasson be szünetet a számba. Minden egyes gombnyomás 3,5 másodperces késleltetést rendel a híváshoz.

## Számok elmentésének további módjai

### Gyorshívási számok tárolása kimenő hívásokból

Gyorshívási számokat a kimenő hívástörténetből is tárolhat.

- 1 Nyomja meg a **Redial/Pause (Újratárcsáz/Leállít)** gombot. A számot a Előzm. gomb megnyomásával is kiválaszthatja.



### Megjegyzés

Másképp is hozzáadhat számokat a hívástörténetből. Először nyomja meg a Menü gombot, majd a Fax, Gyorshívók beállít, Gyorshívók beállít és a Szám hozzáad. az előzményekből gombokat.

- 2 A tárolni kívánt név vagy szám megjelenítéséhez nyomja meg a  $\wedge$  vagy  $\vee$  gombot.
- 3 Nyomja meg a tárolni kívánt nevet vagy számot.
- 4 Nyomja meg a Több gombot.
- 5 Nyomja meg az Új gyorshívó gombot.
- 6 Válasszon az alábbi lehetőségek közül:
  - Az érintőképernyő gombjaival írja be a nevet (legfeljebb 16 karaktert használhat).
  - (▶▶Használati útmutató: Szöveg bevitele)
  - Nyomja meg az OK gombot.
  - A szám név nélkül való tárolásához nyomja meg az OK gombot.

- 7 A tárolni kívánt fax- vagy telefonszám jóváhagyásához nyomja meg az OK gombot.
- 8 Válasszon az alábbi lehetőségek közül:
  - Az érintőképernyő gombjaival írja be a második fax- vagy telefonszámot (legfeljebb 20 számjegyet használhat).  
Nyomja meg az OK gombot.
  - Ha nem akar második számot tárolni, nyomja meg az OK gombot.
- 9 A szám tárolási helyének kijelöléséhez az alábbi lehetőségek közül választhat:
  - Ha elfogadja a kijelzett következő elérhető gyorsívási helyet, nyomja meg az OK gombot.
  - Ha egy másik gyorsívási helyre szeretne számot tárolni, nyomja meg a  gombot, és az érintőképernyő gombjaival adjon meg egy 2 jegyű számot.  
Nyomja meg az OK gombot.



### Megjegyzés

Ha a kétszámjegyű gyorsívás memóriahelye már foglalt, az OK gomb nem fog működni az LCD kijelzőn. Válasszon egy másik memóriahelyet.

- 10 Amikor az LCD kijelzőn megjelennek a beállításai, a jóváhagyáshoz nyomja meg az OK gombot.
- 11 Nyomja meg a **Stop/Exit (Stop/Kilépés)** gombot.

## Csoportok beállítása körfaxoláshoz

A gyorsívási helyeken elmenthető csoportok lehetővé teszik, hogy Ön ugyanazt a faxüzenetet több számra is elküldhesse. Ehhez a következőket kell tenni: nyomja meg a **Gyors** gombot, adja meg a két számjegyű helyet, válassza ki a **Fax küldés** opciót, és nyomja meg a **Mono Start** gombot.

Először minden egyes számot el kell mentenie a gyorsívási helyeken. (▶▶Használati útmutató: *Gyorsívási számok tárolása*) Ezt követően bevonhatja őket a Csoportba. Minden Csoport egy gyorsívási helyet foglal el. Akár hat csoportot is elmenthet, vagy 198 számot rendelhet egyetlen nagy csoportba.

(Lásd a(z) *Körfaxolás (csak monokróm)* ▶▶ részt a(z) 10. oldalon!.)

- 1 Nyomja meg a **Gyors** gombot.
- 2 Nyomja meg az **ABC** vagy **Szám** gombot.
- 3 Nyomja meg a **Több** gombot.
- 4 A **Csop. Beáll.** opció megjelenítéséhez nyomja meg a **▲** vagy **▼** gombot.
- 5 Nyomja meg a **Csop. Beáll.** gombot.
- 6 Az érintőképernyő gombjaival írja be a csoport nevét (legfeljebb 16 karaktert használhat).  
Nyomja meg az OK gombot.
- 7 Amikor az LCD kijelzőn megjelenik a következő elérhető csoportszám, nyomja meg az OK gombot.  
Ez a csoportszám és -név automatikusan hozzárendelésre kerül a következő elérhető gyorsívási memóriahelyhez.

- 8 Úgy tud a csoporthoz gyorsívási számot hozzáadni, ha megnyomja őket és ezt követően piros pipa jelenik meg. Nyomja meg az OK gombot. Ha a számokat ábécésorrendben akarja megjeleníteni, nyomja meg a  gombot.
- 9 Amikor az LCD kijelzőn megjelenik a csoport neve és a számok, nyomja meg az OK gombot a jóváhagyáshoz.
- 10 Válasszon az alábbi lehetőségek közül:
- További körfaxolási csoportok tárolásához ismétlje meg a 3–9. lépéseket.
  - A csoportok körfaxoláshoz való tárolásának befejezéséhez nyomja meg a **Stop/Exit (Stop/Kilépés)** gombot.



### Megjegyzés

A gyorsívási számok listája kinyomtatható. A csoportszámok a CSOPORT oszlopban lesznek megjelölve. (Lásd a(z) *Jelentések* >> részt a(z) 33. oldalon!.)

### Csoportnév módosítása

- 1 Nyomja meg a **Gyors.** gombot.
- 2 Nyomja meg az **ABC** vagy **Szám** gombot.
- 3 Nyomja meg a **Több** gombot.
- 4 A **Változtat** opció megjelenítéséhez nyomja meg a **^** vagy **v** gombot.
- 5 Nyomja meg a **Változtat** gombot.
- 6 A módosítani kívánt csoport megjelenítéséhez nyomja meg a **^** vagy **v** gombot.
- 7 Nyomja meg a csoportot.
- 8 Nyomja meg a **Név** gombot.

- 9 Az érintőképernyő gombjaival írja be az új nevet (legfeljebb 16 karaktert használhat).  
(>>Használati útmutató: *Szöveg bevitele*)  
Nyomja meg az OK gombot.  
(Például írja be, hogy „ÚJ ÜGYFELEK”.)



### Megjegyzés

*Tárolt név vagy szám megváltoztatása:*

Karakter megváltoztatásához tegye a következőket: a kurzornak a megváltoztatni kívánt karakter alá helyezéséhez nyomja meg a **◀** vagy **▶** gombot, majd nyomja meg a  gombot. Írja be újból a karaktert.

- 10 Nyomja meg az OK gombot.
- 11 Nyomja meg a **Stop/Exit (Stop/Kilépés)** gombot.

### Csoport törlése

- 1 Nyomja meg a **Gyors.** gombot.
- 2 Nyomja meg az **ABC** vagy **Szám** gombot.
- 3 Nyomja meg a **Több** gombot.
- 4 A **Töröl** opció megjelenítéséhez nyomja meg a **^** vagy **v** gombot.
- 5 Nyomja meg a **Töröl** gombot.
- 6 A törölni kívánt csoport megjelenítéséhez nyomja meg a **^** vagy **v** gombot.
- 7 Nyomja meg a csoport nevét.
- 8 Nyomja meg az OK gombot.  
A jóváhagyáshoz nyomja meg az **Igen** gombot.
- 9 Nyomja meg a **Stop/Exit (Stop/Kilépés)** gombot.

## Szám csoportból való törlése

- 1 Nyomja meg a **Gyors** . gombot.
- 2 Nyomja meg az **ABC** vagy **Szám** gombot.
- 3 Nyomja meg a **Több** gombot.
- 4 A **Változtat** opció megjelenítéséhez nyomja meg a **^** vagy **v** gombot.
- 5 Nyomja meg a **Változtat** gombot.
- 6 A módosítani kívánt csoport megjelenítéséhez nyomja meg a **^** vagy **v** gombot.
- 7 Nyomja meg a csoportot.
- 8 A **Változtat** opció megjelenítéséhez nyomja meg a **^** vagy **v** gombot.
- 9 Ezután nyomja meg a **Változtat** gombot.
- 10 A csoportból törölni kívánt szám megjelenítéséhez nyomja meg a **^** vagy **v** gombot.
- 11 Szüntesse meg a törölni kívánt szám kijelölését a jelölőnégyzetre való kattintással.  
A jóváhagyáshoz nyomja meg az **OK** gombot.
- 12 Nyomja meg az **OK** gombot.
- 13 Nyomja meg a **Stop/Exit (Stop/Kilépés)** gombot.

## Faxjelentések (csak az MFC modellek esetén)

A küldés-igazolási jelentés és a naplózási időköz beállításához használja a képernyő gombjait.

### Küldési visszaigazolási jelentés

A küldési visszaigazolási jelentést felhasználhatja a fax elküldésének bizonyítására. (►►Használati útmutató: *Küldés-igazolási jelentés*)

### Faxnapló (aktivitásjelentés)

Beállíthatja, hogy a készülék milyen időközönként nyomtasson naplót (minden 50. fax után, 6, 12 vagy 24 óránként, 2 vagy 7 naponként). A periódust  $K_i$  értékre állítva is kinyomtathatja a jelentést – ennek lépéseit lásd a(z) *Jelentés nyomtatása* ►► részt a(z) 33. oldalon!. Az alapbeállítás: Minden 50 fax.

- 1 Nyomja meg a **Menü** gombot.
- 2 A **Fax** opció megjelenítéséhez nyomja meg a **^** vagy **v** gombot.
- 3 Nyomja meg a **Fax** gombot.
- 4 A **Visszaigazolás** opció megjelenítéséhez nyomja meg a **^** vagy **v** gombot.
- 5 Nyomja meg a **Visszaigazolás** gombot.
- 6 Nyomja meg a **Napló időköz** gombot.

- 7 A kívánt időköz kiválasztásához nyomja meg a **^** vagy **v** gombot. Ha a **Minden 50 fax** opciót választja, ugorjon a 10. lépéshez.

- 6, 12, 24 óra, 2 vagy 7 nap

A készülék a megadott periódust figyelembe véve fogja kinyomtatni a jelentést, és törölni a feladatokat a memóriájából. Ha a készülék memóriája a megadott periódus előtt megtelik a maximálisan tárolható 200 feladattal, akkor a készülék azonnal kinyomtatja a naplót, és töröl minden feladatot a memóriájából. Ha egy külön jelentést kíván nyomtatni az automatikus nyomtatás előtt, akkor ezt megteheti a memória törlése nélkül.

- Minden 50. Fax

A készülék akkor nyomtatja ki a naplót, ha a tárolt feladatok száma eléri az 50-et.

- 8 Adja meg a nyomtatás elkezdésének az idejét 24 órás formátumban. Nyomja meg az **OK** gombot. (Pl.: ha délután 7:45 van, írja be, hogy 19:45.)
- 9 Ha a **7naponta** lehetőséget választja, adja meg a 7 napos visszaszámlálás kezdőnapját.
- 10 Nyomja meg a **Stop/Exit (Stop/Kilépés)** gombot.

## Jelentések

Lekérhető jelentések:

- Adásigaz. Ell. (csak MFC modellek esetében)  
Kinyomtatja az utolsó átvitel küldési visszaigazolási jelentését.
- Gyorstárcsázás (csak MFC modellek esetében)  
Kilistázza a gyorsívási memóriában tárolt neveket és számokat ábécésorrendben vagy számsor szerinti rendben.
- Fax Napló (csak MFC modellek esetében)  
Feltünteti az utolsó bejövő és kimenő faxok információit.  
(TX: Küldés) (RX: Fogadás)
- Felhasz.Beáll.  
Felsorolja a beállításait.
- Hálózat Beáll.  
Felsorolja a hálózati beállításokat.
- WLAN jelentés  
Jelentést nyomtat a WLAN kapcsolatról.

## Jelentés nyomtatása

- 1 Nyomja meg a **Menü** gombot.
- 2 A **Jelent.nyomt.** opció megjelenítéséhez nyomja meg a **^** vagy **v** gombot.
- 3 Nyomja meg a **Jelent.nyomt.** gombot.
- 4 Nyomja meg a kiválasztott jelentést.
- 5 (Csak gyorsívás<sup>1</sup> esetén) nyomja meg az **ABC** sorrend vagy **Számsorrend** gombot.  
<sup>1</sup> csak MFC modellek esetében
- 6 Nyomja meg a **Start** gombot.
- 7 Nyomja meg a **Stop/Exit (Stop/Kilépés)** gombot.



## Másolási beállítások

Ideiglenesen megváltoztathatja a másolási beállításokat, ha több másolatot szeretne készíteni.

(csak MFC modellek esetén) 1 perc elteltével, vagy ha az üzemmód időzítő visszaállítja a készüléket fax üzemmódra, a készülék visszaáll az alapértelmezett beállításokra. (Lásd a(z) *Üzemmód időzítő (csak az MFC modellek esetén)* >> részt a(z) 4. oldalon!.)

Beállítás módosításához nyomja meg a **COPY (Másolás)** vagy *Másolás*, *Beáll-k* gombot, majd a másolási beállítások közti navigáláshoz nyomja meg a **▲** vagy **▼** gombot. Amikor a kívánt beállítás megjelenik, nyomja meg és válassza ki a megfelelő opciót.

Ha kiválasztotta a beállítást, nyomja meg a **Mono Start** vagy a **Colour Start (Színes Start)** gombot.



### Megjegyzés

A leggyakrabban használt másolási beállításokat úgy mentheti el, ha alapértelmezettként állítja be őket. Ezek a beállítások mindaddig megmaradnak, amíg újra nem módosítja őket. (Lásd *Beállítások új alapértelmezésként történő megadása* >> részt a(z) 40. oldalon!.)

## Másolás leállítása

A másolás leállításához nyomja meg a **Stop/Exit (Stop/Kilépés)** gombot.

## Másolási sebesség és minőség módosítása

Egy sor különböző sebesség- és minőségbeállítás közül választhat. Az alapbeállítás: *Normál*.

### ■ Gyors

Nagy másolási sebesség és a legkisebb tintafogyasztás. Használja nagyméretű, sokpéldányos vagy ellenőrizni kívánt dokumentumok időtakarékos nyomtatásához.

### ■ Normál

A Normál opciót a hagyományos nyomatok készítéséhez ajánljuk. Ezzel jó másolási minőség érhető el, jó másolási sebességgel.

### ■ Legjobb

A Legjobb módot precíz részletek, például fényképek másolásához használja. Ez a legnagyobb felbontást biztosítja a legalacsonyabb sebesség mellett.

- 1 Nyomja meg a  **(COPY (Másolás))** vagy *Másolás* gombot.
- 2 Helyezze be a dokumentumot.
- 3 Adja meg a másolatok számát.
- 4 Nyomja meg a *Beáll-k* gombot.
- 5 A *Minőség* opció megjelenítéséhez nyomja meg a **▲** vagy **▼** gombot.
- 6 Nyomja meg a *Minőség* gombot.
- 7 Nyomja meg a **▲** vagy **▼** gombot a *Gyors*, *Normál* vagy *Legjobb* opció megjelenítéséhez, majd nyomja meg a beállítani kívánt opciót.



- 8 Ha semmilyen további beállítást nem akar módosítani, akkor nyomja meg a **Mono Start** vagy a **Colour Start (Színes Start)** gombot.

## Másolt képek nagyítása vagy kicsinyítése

Megadhatja a nagyítás vagy a kicsinyítés mértékét. Ha a **Laphoz igazít.** opciót választja, akkor a készülék a méret beállítását automatikusan, a papír méretéhez igazítva végzi el.

- 1 Nyomja meg a  **(COPY (Másolás))** vagy **Másolás** gombot.
- 2 Helyezze be a dokumentumot.
- 3 Adja meg a másolatok számát.
- 4 Nyomja meg a **Beáll-k** gombot.
- 5 A **Nagyít/Kics.** opció megjelenítéséhez nyomja meg a **^** vagy **▼** gombot.
- 6 Nyomja meg a **Nagyít/Kics.** gombot.
- 7 Nyomja meg a **^** vagy **▼** gombot az elérhető opciók megjelenítéséhez, majd nyomja meg a változtatni kívánt opciót.
- 8 Válasszon az alábbi lehetőségek közül:
  - Ha a **Nagyítás** vagy **Kicsinyítés** opciót választotta, nyomja meg a kívánt kicsinyítési vagy nagyítási arányt.
  - Ha az **Egyéni (25-400%)** opciót választotta, írjon be egy 25%-400% közé eső nagyítási vagy kicsinyítési arányt.  
Nyomja meg az **OK** gombot.
  - Ha a **100%** vagy **Laphoz igazít.** opciót választotta, ugorjon a **9.** lépéshez.

198% 10x15cm→A4
186% 10x15cm→LTR
141% A5→A4
100%
97% LTR→A4
93% A4→LTR
83% LGL→A4 (MFC-J625DW és DCP-J725DW)
83% (DCP-J525W)
69% A4→A5
47% A4→10x15cm
Laphoz igazít.
Egyéni (25-400%)

- 9 Ha semmilyen további beállítást nem akar módosítani, akkor nyomja meg a **Mono Start** vagy a **Colour Start (Színes Start)** gombot.



### Megjegyzés

- Az **Oldal beáll.** opció nem használható a **Nagyít/Kics.** opcióval.
- A készülék **Oldal beáll.**, **Kétold. más.** és **Rendez** opciói nem használhatók a **Laphoz igazít.** opcióval.
- A **Laphoz igazít.** funkció nem működik megfelelően, ha a szkennervegen levő dokumentum 3 foknál nagyobb mértékben van elfordítva. A bal oldali és a felső dokumentumvezető használatával helyezze a dokumentumot lefelé fordítva a szkennerveg bal felső sarkába.
- A **Laphoz igazít.** opció nem használható az ADF dokumentumadagoló használata esetén.
- A **Laphoz igazít.** opció nem használható a **Legal** méretű dokumentumok esetében.

## „N az 1-ben” (több oldal egy lapon) másolatok vagy poszter készítése (oldalelrendezés)

A több oldal egy lapon szolgáltatás segítségével papírt takaríthat meg, ha két vagy négy lapot másol egy oldalra.

Készíthet posztert is. Ha a poszterfunkciót használja, a készülék a dokumentumot részekre osztja, majd felnagyítja őket, így posztert alakíthat ki belőlük. Ha posztert akar nyomtatni, használja a szkennerrüveget.

### ! FONTOS

- Győződjön meg arról, hogy a papírméret beállítása A4 vagy Letter.
- A több oldal egy lapon funkció színes másolatok készítése esetén nem használható.
- Az (Á) opció álló, az (F) opció pedig fekvő laphasználatot jelent.
- A posztermásolási opció nem használható, ha írásvetítő-fóliát használ.



### Megjegyzés

- Az Rendez és Nagyít/Kics. opciók nem használhatók a Oldal beáll. opcióval.
- A Kétold. más. opció nem használható a posztermásolási funkcióval.

- 1 Nyomja meg a (COPY (Másolás)) vagy Másolás gombot.
- 2 Helyezze be a dokumentumot.
- 3 Adja meg a másolatok számát.
- 4 Nyomja meg a Beáll-k gombot.

- 5 Az Oldal beáll. opció megjelenítéséhez nyomja meg a vagy gombot.

- 6 Nyomja meg az Oldal beáll. gombot.

- 7 A Ki (1az1), 2az1-ben (Á), 2az1-ben (F), 4az1-ben (Á), 4az1-ben (F), Poszter (2x1), Poszter (2x2), Poszter (3x3), vagy 2az1-ben (ID) <sup>1</sup> opció kiválasztásához nyomja meg a vagy gombot. Nyomja meg a beállítani kívánt opciót.

<sup>1</sup> A 2 az 1-ben (ID) opcióval kapcsolatos részletekért lásd a(z) 2 az 1-ben (ID) másolás >> részt a(z) 37. oldalon!.

- 8 Ha semmilyen további beállítást nem akar módosítani, akkor az oldal szkenneléséhez nyomja meg a **Mono Start** vagy a **Colour Start (Színes Start)** gombot. Ha az automatikus dokumentumadagolóba helyezte a dokumentumot, vagy posztert készít, akkor a készülék beolvassa a dokumentumot, és elkezd a nyomtatást.

**Ha a szkennerrüveget használja, ugorjon a 9. lépéshez.**

- 9 Ha a készülék beolvasta az oldalt, a következő oldal beolvasásához nyomja meg az Igen gombot.
- 10 Helyezze a következő oldalt a szkennerrüvegre. Nyomja meg az OK gombot a dokumentum beolvasásához. Ismétlje meg a 9. és 10. lépést az elrendezés minden oldalával.
- 11 Miután megtörtént minden oldal beolvasása, a befejezéshez nyomja meg a Nem gombot.

Helyezze el a dokumentumot lefelé fordítva, az alábbi módon:

■ 2az1-ben (Á)



■ 2az1-ben (F)

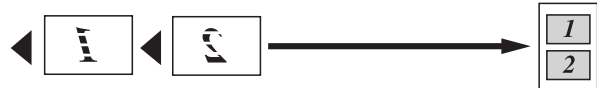

■ 4az1-ben (Á)



■ 4az1-ben (F)



■ Poszter (2x1)

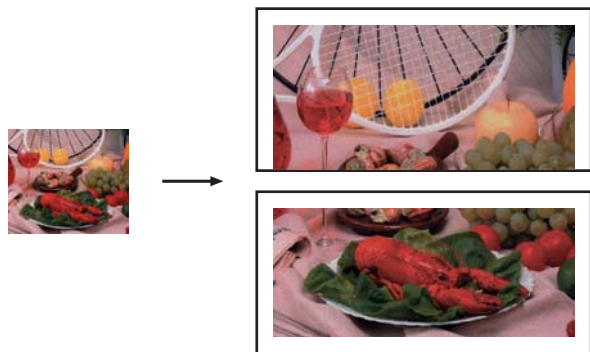

■ Poszter (2x2)

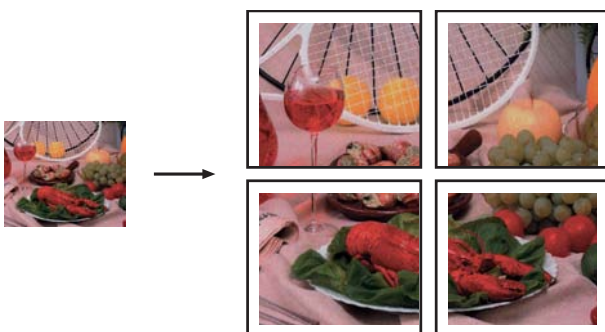

■ Poszter (3x3)

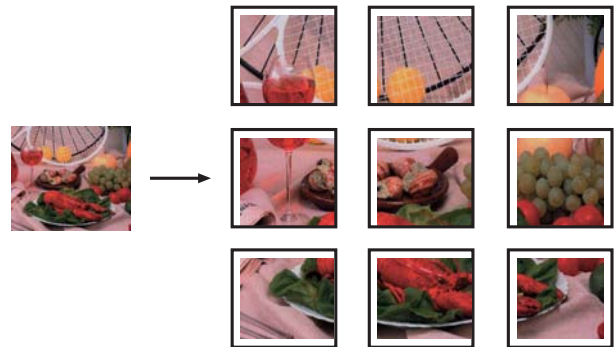

## 2 az 1-ben (ID) másolás

Személyazonosító igazolványának mindkét oldalát egy oldalra másolhatja, megtartva az eredeti kártyaméretet. Győződjön meg arról, hogy a papírméret beállítása A4 vagy Letter.



### Megjegyzés

A személyazonosító igazolványt a hatályos jogszabályok által engedélyezett keretek között másolhatja.

(►►Termékbiztonsági útmutató: A másolóberendezés törvénytelen használata)

- 1 Nyomja meg a  (COPY (Másolás)) vagy Másolás gombot.
- 2 Helyezze a szkennerrüveg bal sarkába, lefelé fordítva a személyazonosító igazolványát.

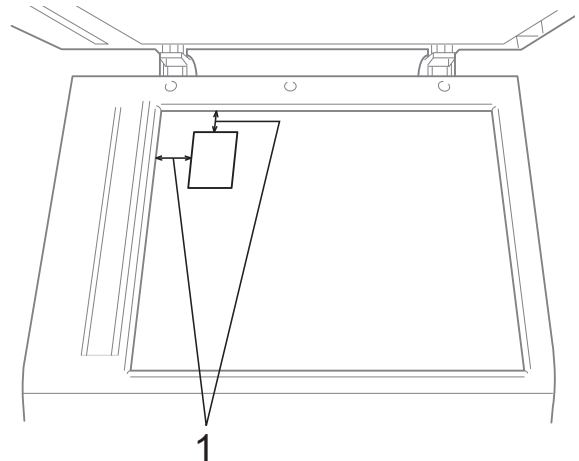

1 3 mm vagy nagyobb (felül, balra)

- 3 Adja meg a másolatok számát.
- 4 Nyomja meg a **Beáll-k** gombot.
- 5 Az **Oldal beáll.** opció megjelenítéséhez nyomja meg a **^** vagy **v** gombot.
- 6 Nyomja meg az **Oldal beáll.** gombot.
- 7 A **2az1-ben (ID)** opció megjelenítéséhez nyomja meg a **^** vagy **v** gombot.
- 8 Nyomja meg a **2az1-ben (ID)** gombot.
- 9 Nyomja meg a **Mono Start** vagy a **Colour Start (Színes Start)** gombot. A készülék elindítja az első oldal beolvasását.
- 10 Ha a készülék elkészült az egyik oldal szkennelésével, nyomja meg az **Igen** gombot. Fordítsa meg a személyazonosító igazolványát, és a másik oldal szkenneléséhez nyomja meg az **OK** gombot.



### Megjegyzés

- A készülék **Rendez, Kétold. más. és Nagyít/Kics.** opciói nem használhatók a **2az1-ben (ID)** opcióval.
- A **2 az 1-ben (ID)** opció színes másolatok készítése esetén nem használható.

## Másolatok szortírozása az automatikus dokumentumadagoló használatával (csak az MFC-J625DW és a DCP-J725DW esetén)

Több másolatot szortírozhat. Az oldalak 321, 321, 321 stb. sorrendben fogják követni egymást.

- 1 Nyomja meg a  **(COPY (Másolás))** vagy **Másolás** gombot.
- 2 Helyezze be a dokumentumot.
- 3 Adja meg a másolatok számát.
- 4 Nyomja meg a **Beáll-k** gombot.
- 5 A **Gyűjt/rendez** opció megjelenítéséhez nyomja meg a **^** vagy **v** gombot.
- 6 Nyomja meg a **Gyűjt/rendez** gombot.
- 7 Nyomja meg a **Rendez** gombot.
- 8 Ha semmilyen további beállítást nem akar módosítani, akkor nyomja meg a **Mono Start** vagy a **Colour Start (Színes Start)** gombot.



### Megjegyzés

A **Laphoz igazít. és Oldal beáll.** opciók nem használhatók a **Rendez** opcióval.

## Színmélység beállítása

Beállíthatja a másolás színmélységét, hogy a másolatok sötétebbek vagy világosabbak legyenek.

- 1 Nyomja meg a  **(COPY (Másolás))** vagy **Másolás** gombot.

- 2 Helyezze be a dokumentumot.
- 3 Adja meg a másolatok számát.
- 4 Nyomja meg a **Beáll-k** gombot.
- 5 A **Színmélység** opció megjelenítéséhez nyomja meg a **^** vagy **v** gombot.
- 6 Nyomja meg a **Színmélység** gombot.
- 7 Világosabb vagy sötétebb másolat készítéséhez használja a **◀** vagy **▶** gombot.  
Nyomja meg az **OK** gombot.
- 8 Ha semmilyen további beállítást nem akar módosítani, akkor nyomja meg a **Mono Start** vagy a **Colour Start (Színes Start)** gombot.

## Duplex (kétoldalas) másolás (csak az MFC-J625DW és a DCP-J725DW esetén)

A másolathoz használt papír mennyiségét csökkentheti, ha a papírnak mind a két oldalára másol.

A kétoldalas nyomtatáshoz azt javasoljuk, hogy a dokumentumát töltsse be az automatikus dokumentumadagolóba. Kétoldalas dokumentumok és könyvek esetén használja a szkennerrüveget.

### (fűzés a hosszanti oldalon)

Álló

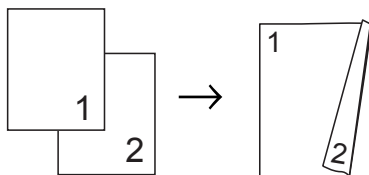

Fekvő

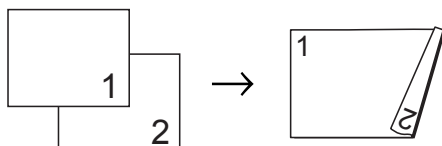

### (fűzés a rövid oldalon)

Álló

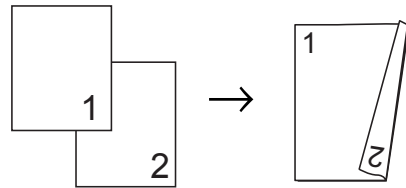

Fekvő

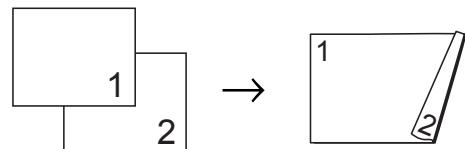

### Megjegyzés

- A készülék **2az1**-ben (ID), **Poszter** és **Laphoz igazít.** opciói nem használhatók a **Kétold. más.** opcióval.
- Csak A4, A5 vagy Letter méretű normál papírt használhat.

- 1 Nyomja meg a  **(COPY (Másolás))** vagy **Másolás** gombot.
- 2 Adja meg a másolatok számát.
- 3 Nyomja meg a **Beáll-k** gombot.
- 4 Több másolat szétválogatásához nyomja meg a **^** vagy **v** gombot a **Gyűjt/rendez** opció megjelenítéséhez.
- 5 Nyomja meg a **Gyűjt/rendez** gombot.
- 6 Nyomja meg a **Rendez** gombot.
- 7 A **Kétold. más.** opció megjelenítéséhez nyomja meg a **^** vagy **v** gombot.
- 8 Nyomja meg a **Kétold. más.** gombot.

- 9 A kívánt kétoldalas másolási típus megjelenítéséhez nyomja meg a **^** vagy **v** gombokat és nyomja meg az **Álló H. él tükr.**, **Fekvő H. él tükr.**, **Álló Rövidél tükr.** vagy **Fekvő Rövidél tükr.** lehetőségek egyikét.
- 10 A képernyőn megjelenő üzenet elolvasását követően nyomja meg az **OK** gombot.
- 11 Helyezze be a dokumentumot.
- 12 Nyomja meg a **Mono Start** vagy a **Colour Start (Színes Start)** gombot. Ha az automatikus dokumentumadagolóba helyezte a dokumentumot, akkor a készülék beolvassa az oldalakat, és elkezdi a nyomtatást.

**Ha a szkennerveget használja, ugorjon a 13. lépéshez.**

- 13 A képernyőn ez olvasható:

Hely. a köv. lapot,  
és ny. meg: Szkenn.  
Ha befejezte,  
ny. a Befejezés go.

Helyezze a következő lapot a szkennervegre, majd nyomja meg a **Szkenn.** gombot.

Nyomja meg az **OK** gombot.

A készülék elkezdi a nyomtatást.

- 14 Ha több oldal másolása érdekében a **Rendez** gombot nyomta meg, minden egyes további oldalnál ismétlje meg a **13.** lépést. Miután megtörtént minden oldal beolvasása, nyomja meg a **Befejezés** gombot.

NE érjen a kinyomtatott oldalakhoz addig, amíg azok másodszer ki nem jönnek a készülékből. A készülék először az egyik oldalt fogja kinyomtatni és kiadni, majd visszahúzza a papírt, hogy kinyomtassa a másik oldalt.



### Megjegyzés

Ha a dokumentum elakadna, próbálja ki a különleges kétoldalas nyomtatási beállítások egyikét. A **8.** lépés után nyomja meg a **Haladó** gombot. Nyomja meg a **^** vagy **v** gombot a **DX1** vagy **DX2** kiválasztásához.

A **DX1** segítségével könnyebben elkerülhető a papírelakadás, mert több időt hagy a tinta száradására. A **DX2** funkciót választva hosszabb időt biztosít a tinta számára, hogy az megszáradjon, és egyúttal kevesebb tintát is használ.

## Beállítások új alapértelmezésként történő megadása

A leggyakrabban használt nyomtatási beállításokat, tehát a **Minőség**, **Nagyít/Kics.**, **Színmélység**, **Oldal beáll.** és **Kétold. más.** értékeket úgy mentheti el, ha alapértelmezésként állítja be őket (csak az **MFC-J625DW** és a **DCP-J725DW** esetén). Ezek a beállítások mindaddig megmaradnak, amíg újra nem módosítja őket.

- 1 Nyomja meg a  **(COPY (Másolás))** vagy **Másolás** gombot.
- 2 Nyomja meg a **Beáll-k** gombot.
- 3 A beállítások megjelenítéséhez és a módosítani kívánt beállítás kiválasztásához nyomja meg a **^** vagy **v** gombot. Majd nyomja meg az új opciót. Ismétlje meg ezt a lépést minden módosítani kívánt beállításnál.



- 4 Az Új alapért.áll. opció kiválasztásához az utolsó módosítást követően nyomja meg a **^** vagy **▼** gombot.
- 5 Nyomja meg az Új alapért.áll. gombot.
- 6 Nyomja meg az OK gombot.  
Az LCD kijelző ismét megkérdezi, hogy a megváltoztatott értékeket alapértelmezettként akarja-e menteni.  
Nyomja meg az Igen gombot.
- 7 Nyomja meg a **Stop/Exit (Stop/Kilépés)** gombot.

## Minden beállítás visszaállítása a gyári alapértelmezett értékre

A megváltoztatott Minőség, Nagyít/Kics., Színmélység, Oldal beáll. és Kétold. más. másolási beállításokat visszaállíthatja a gyári alapértelmezett értékekre (csak az MFC-J625DW és a DCP-J725DW esetén).

- 1 Nyomja meg a  **(COPY (Másolás))** vagy Másolás gombot.
- 2 Nyomja meg a Beáll-k gombot.
- 3 A Gyári visszaáll. opció megjelenítéséhez nyomja meg a **^** vagy **▼** gombot.
- 4 Nyomja meg a Gyári visszaáll. gombot.
- 5 Nyomja meg az Igen gombot.
- 6 Nyomja meg a **Stop/Exit (Stop/Kilépés)** gombot.



# Fényképek nyomtatása memóriakártyáról vagy USB Flash memóriameghajtóból (csak az MFC-J625DW és a DCP-J725DW esetén)

## PhotoCapture Center™ műveletek

### Memóriakártyák, USB Flash memóriameghajtó és mappastruktúrák

Készüléke kompatibilis a modern digitális fényképezőgépek képformátumaival, az USB Flash memóriameghajtókkal és a memóriakártyákkal, a hibák elkerülése végett azonban olvassa el az alábbi pontokat:

- A fájlformátum kizárólag .JPG lehet (más fájlformátumokat, mint például .JPEG, .TIF, .GIF stb. a készülék nem ismer fel).
- A közvetlen PhotoCapture Center™ nyomtatásnak a számítógépet használó PhotoCapture Center™ műveletektől elkülönülten kell történnie. (Egyidejű működtetés nem lehetséges.)
- A készülék egy memóriakártyán vagy USB Flash memóriameghajtón maximum 999 fájlt<sup>1</sup> képes olvasni.
  - <sup>1</sup> A memóriakártyákon vagy a USB Flash memóriameghajtón lévő mappát is bele kell számítani.
- A memóriakártyákon tárolt DPOF fájlnak érvényes DPOF formátumban kell lennie. (Lásd a(z) *DPOF nyomtatás* >> részt a(z) 44. oldalon!.)

Ne feledje a következőket:

- A tárgymutató vagy képek nyomtatása során a PhotoCapture Center™ az összes érvényes képet kinyomtatja, még akkor is, ha egy vagy több kép sérült. A sérült képeket nem nyomtatja ki.

- (memóriakártyát használóknak)

A készülék digitális fényképezőgéppel formázott memóriakártyák használatát támogatja.

Ha egy digitális fényképezőgép megformáz egy memóriakártyát, létrehoz egy speciális mappát, amelybe a képadatokat másolja. Ha számítógépével módosítani kell a memóriakártyán tárolt képeket, ne módosítsa a digitális fényképezőgép által létrehozott könyvtárszerkezetet. Ajánlatos továbbá új vagy módosított képek memóriakártyára mentése során ugyanazt a mappát használni, mint amelyet a digitális fényképezőgép használ. Ha az adatokat nem ugyanabba a mappába menti, előfordulhat, hogy a készülék nem fogja tudni beolvasni a fájlt vagy kinyomtatni a képet.

- (USB Flash memóriameghajtót használóknak)

Ez a készülék Windows® által formázott USB Flash memóriameghajtók használatát támogatja.

# Képek nyomtatása

## Indexlap nyomtatása (Bélyegképek)

A PhotoCapture Center™ számokat rendel a képekhez (pl. 1., 2., 3. stb.).





→ NO.1  
DEL.JPG      01.01.2009  
100KB

A PhotoCapture Center™ ezekkel a számokkal azonosítja az egyes képeket. Kinyomtathat egy bélyegképeket tartalmazó oldalt, amely a memóriakártyán vagy USB Flash memóriameghajtón található összes képet megjeleníti.



### Megjegyzés

- Az indexlapon csak a 20 karakteres vagy annál rövidebb fájlnevek jelennek meg helyesen.
- A cirill betűket tartalmazó fájlnevek nem nyomtathatók helyesen. Ettől függetlenül ugyanúgy használható minden funkció.

- 1 Győződjön meg arról, hogy a memóriakártyát vagy USB Flash memóriameghajtót a megfelelő nyílásba illesztette be.  
Nyomja meg a  (PHOTO (Fotó)) vagy Fotó gombot.
- 2 Az Index nyomt. opció megjelenítéséhez nyomja meg a  vagy  gombot.
- 3 Nyomja meg az Index nyomt. gombot.
- 4 Nyomja meg az Indexlap gombot, és válassza ki a 6 kép/sor vagy 5 kép/sor lehetőséget.

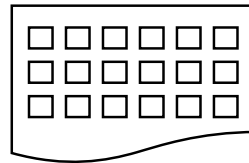

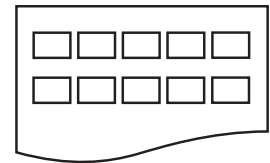

6 kép/sor



5 kép/sor

A nyomtatási idő az 5 kép/sor opció esetén hosszabb lesz, mint a 6 kép/sor opciónál, de az első esetben jobb a minőség.

- 5 Válasszon az alábbi lehetőségek közül:
  - A használt papír típusának vagy méretének megváltoztatásához nyomja meg a Beáll-k gombot.
  - Ha nem akarja módosítani a papírbeállításokat, akkor ugorjon a 8. lépéshez.
- 6 Nyomja meg a Papír típus gombot. Nyomja meg a  vagy  gombot a használt papírtípus megjelenítéséhez, majd válassza a Sima Papír, Tintasú. Papír, Brother BP71, Brother BP61 vagy Egyéb Fényes opciót.
- 7 Nyomja meg a Papírméret gombot. Nyomja meg az A4 vagy Letter gombot.
- 8 A nyomtatás megkezdéséhez nyomja meg a **Colour Start (Színes Start)** gombot.

## Fényképnymtatás

Ahhoz, hogy egy adott képet ki tudjon nyomtatni, ismernie kell az adott kép számát.

- 1 Győződjön meg arról, hogy a memóriakártyát vagy USB Flash memóriameghajtót a megfelelő nyílásba illesztette be.  
Nyomja meg a  (PHOTO (Fotó)) vagy Fotó gombot.

- 2 Nyomtassa ki az indexlapot. (Lásd a(z) *Indexlap nyomtatása (Bélyegképek)* >> részt a(z) 43. oldalon!.)
- 3 Az *Index nyomt.* opció megjelenítéséhez nyomja meg a **^** vagy **v** gombot.
- 4 Nyomja meg az *Index nyomt.* gombot.
- 5 Nyomja meg a *Nyomt.ki* a fotót gombot.
- 6 Adja meg a kinyomtatni kívánt kép számát, amellyel a bélyegképek tartalmazó indexképen szerepel. Miután kiválasztotta a kép számát, nyomja meg az **OK** gombot.
- 7 Nyomja meg az **OK** gombot.



### Megjegyzés

- Egyszerre is beírhatja a számokat vessző vagy kötőjel használatával. Például az 1., a 3. és a 6. kép nyomtatásához írja be az „1,3,6” szöveget. Ha az 1. képtől az 5. képig minden képet ki szeretne nyomtatni, írja be az „1-5” szöveget.
- A nyomtatandó képszám megadásához (vesszőkkel együtt) legfeljebb 12 karaktert használhat.

- 8 Válasszon az alábbi lehetőségek közül:
  - A nyomtatási beállítások módosításához nyomja meg a **Beáll-k** gombot. (Lásd: 45 oldal.)
  - Ha semmilyen további beállítást nem akar módosítani, akkor a nyomtatáshoz nyomja meg a **Start** gombot.

## Összes fénykép kinyomtatása

Kinyomtathatja a memóriakártyáján vagy USB Flash memóriameghajtóján lévő összes fényképet.

- 1 Győződjön meg arról, hogy a memóriakártyát vagy USB Flash memóriameghajtót a megfelelő nyílásba illesztette be.  
Nyomja meg a  **(PHOTO (Fotó))** vagy **Fotó** gombot.
- 2 Az *Össz. nyomt.* opció megjelenítéséhez nyomja meg a **^** vagy **v** gombot.
- 3 Nyomja meg az *Össz. nyomt.* gombot.
- 4 Válasszon az alábbi lehetőségek közül:
  - A nyomtatási beállítások módosításához nyomja meg a **Beáll-k** gombot. (Lásd: 45 oldal.)
  - Ha semmilyen további beállítást nem akar módosítani, akkor a nyomtatáshoz nyomja meg a **Start** gombot.

## DPOF nyomtatás

A DPOF jelentése „digitális nyomtatási elrendezés formátuma”.

A legismertebb digitális fényképezőgépgyártó vállalatok (Canon Inc., Eastman Kodak Company, FUJIFILM Corporation, Panasonic Corporation és Sony Corporation) készítették ezt a szabványt a digitális fényképezőgépekről való egyszerű nyomtatás támogatásához.

Ha digitális fényképezőgépe támogatja a DPOF nyomtatást, akkor a digitális fényképezőgép kijelzőjén kiválaszthatja a képeket és megadhatja, hány példányt kíván nyomtatni.

Ha a DPOF-információkat tartalmazó memóriakártyát behelyezik a készülékbe, akkor egyszerűen kinyomtathatja a kiválasztott képet.

- 1 Győződjön meg arról, hogy a memóriakártyát a megfelelő nyílásba illesztette be.  
Nyomja meg a  (PHOTO (Fotó)) vagy **Fotó** gombot.  
A készülék megkérdezi, hogy a DPOF beállításokat szeretné-e használni.
- 2 Nyomja meg az **Igen** gombot.
- 3 Válasszon az alábbi lehetőségek közül:
  - A nyomtatási beállítások módosításához nyomja meg a **Beáll-k** gombot. (Lásd: 45 oldal.)
  - Ha semmilyen további beállítást nem akar módosítani, akkor a nyomtatáshoz nyomja meg a **Start** gombot.



### Megjegyzés

DPOF fájlhiba léphet fel, ha a fényképezőgépen létrehozott nyomtatási sorrend sérül. A fényképezőgép használatával törölje, és újból hozza létre a nyomtatási sorrendet a probléma kijavításához. A nyomtatási sorrend törlésére és ismételt létrehozására vonatkozó utasításokért lásd a fényképezőgép gyártójának támogató weboldalát vagy a fényképezőgéphez kapott dokumentációt.

## PhotoCapture Center™ nyomtatási beállítások

A következő nyomtatási feladat idejére ideiglenesen megváltoztathatja a nyomtatási beállításokat.

(csak az MFC modellek esetén) 3 perc elteltével, vagy ha az üzemmód időzítő visszaállítja a készüléket fax üzemmódra, a készülék visszaáll az alapértelmezett beállításokra. (Lásd a(z) *Üzemmód időzítő (csak az MFC modellek esetén)* >> részt a(z) 4. oldalon!.)



### Megjegyzés

A leggyakrabban használt nyomtatási beállításokat úgy mentheti el, ha alapértelmezettként állítja be őket. (Lásd a(z) *Beállítások új alapértelmezésként történő megadása* >> részt a(z) 51. oldalon!.)



## Nyomtatási minőség

- 1 Nyomja meg a  (PHOTO (Fotó)) vagy **Fotó** gombot.  
Válasszon az alábbi lehetőségek közül:
  - Nyomja meg a **Fotók megt.** gombot, majd nyomja meg a **^** vagy **v** gombot az egyes fényképek megjelenítéséhez. Ha a nyomtatni kívánt fénykép megjelent, nyomja meg az **OK** gombot.
  - Nyomja meg a **Össz. nyomt.** gombot.

- 2 Nyomja meg a **Beáll-k** gombot.
- 3 A **Nyomt. Minőség** opció megjelenítéséhez nyomja meg a **^** vagy **v** gombot.
- 4 Nyomja meg a **Nyomt. Minőség** gombot.
- 5 Nyomja meg a **Normál** vagy **Fotó** gombot.
- 6 Ha semmilyen további beállítást nem akar módosítani, akkor nyomja meg a **↩** gombot.  
A nyomtatás megkezdéséhez nyomja meg a **Start** gombot.

## Papírbeállítások



### Papírtípus

- 1 Nyomja meg a  (**PHOTO (Fotó)**) vagy **Fotó** gombot.  
Válasszon az alábbi lehetőségek közül:
  - Nyomja meg a **Fotók megt.** gombot, majd nyomja meg a **^** vagy **v** gombot az egyes fényképek megjelenítéséhez. Ha a nyomtatni kívánt fénykép megjelent, nyomja meg az **OK** gombot.
  - Nyomja meg a **Össz. nyomt.** gombot.
- 2 Nyomja meg a **Beáll-k** gombot.
- 3 A **Papír típus** opció megjelenítéséhez nyomja meg a **^** vagy **v** gombot.
- 4 Nyomja meg a **Papír típus** gombot.

- 5 Nyomja meg a **^** vagy **v** gombot a **Sima Papír, Tintasú. Papír, Brother BP71, Brother BP61** vagy **Egyéb Fényes** opciók megjelenítéséhez.  
Nyomja meg a beállítani kívánt opciót.
- 6 Ha semmilyen további beállítást nem akar módosítani, akkor nyomja meg a **↩** gombot.  
A nyomtatás megkezdéséhez nyomja meg a **Start** gombot.

### Papír- és nyomtatási méret

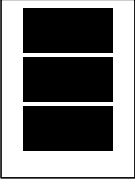
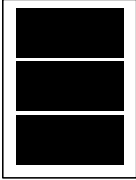
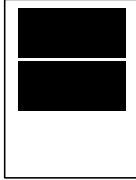
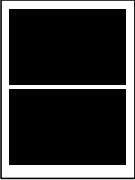
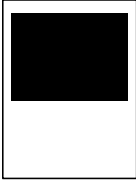
- 1 Nyomja meg a  (**PHOTO (Fotó)**) vagy **Fotó** gombot.  
Válasszon az alábbi lehetőségek közül:
  - Nyomja meg a **Fotók megt.** gombot, majd nyomja meg a **^** vagy **v** gombot az egyes fényképek megjelenítéséhez. Ha a nyomtatni kívánt fénykép megjelent, nyomja meg az **OK** gombot.
  - Nyomja meg a **Össz. nyomt.** gombot.
- 2 Nyomja meg a **Beáll-k** gombot.
- 3 A **Papírméret** opció megjelenítéséhez nyomja meg a **^** vagy **v** gombot.
- 4 Nyomja meg a **Papírméret** gombot.
- 5 Nyomja meg a **^** vagy **v** gombot a **10x15cm, 13x18cm, A4** vagy **Letter** opció megjelenítéséhez.  
Nyomja meg a beállítani kívánt opciót.  
Válasszon az alábbi lehetőségek közül:
  - Ha a **Letter** vagy **A4** méretet választotta, ugorjon az **6.** lépéshez.
  - Ha egy másik méretet választott, ugorjon a **7.** lépéshez.
- 6 Nyomja meg a nyomtatási méretet.

Példa: Nyomtatási pozíció A4-es papír esetén		
1 8x10cm	2 9x13cm	3 10x15cm
		
4 13x18cm	5 15x20cm	6 Max. méret
		

- 7 Ha semmilyen további beállítást nem akar módosítani, akkor nyomja meg a  gombot.  
A nyomtatás megkezdéséhez nyomja meg a **Start** gombot.

## Világosság, kontraszt és szín beállítása



### Világosság

- 1 Nyomja meg a  (**PHOTO (Fotó)**) vagy **Fotó** gombot.  
Válasszon az alábbi lehetőségek közül:
  - Nyomja meg a **Fotók megt.** gombot, majd nyomja meg a **^** vagy **v** gombot az egyes fényképek megjelenítéséhez. Ha a nyomtatni kívánt fénykép megjelent, nyomja meg az **OK** gombot.
  - Nyomja meg a **Össz. nyomt.** gombot.
- 2 Nyomja meg a **Beáll-k** gombot.
- 3 A **Világosság** opció megjelenítéséhez nyomja meg a **^** vagy **v** gombot.

- 4 Nyomja meg a **Világosság** gombot.
- 5 A nyomat sötétítéséhez vagy világosításához nyomja meg a **◀** vagy **▶** gombot.  
Nyomja meg az **OK** gombot.
- 6 Ha semmilyen további beállítást nem akar módosítani, akkor nyomja meg a  gombot.  
A nyomtatás megkezdéséhez nyomja meg a **Start** gombot.

### Kontraszt



Kiválaszthatja a kontraszt beállítását. A kontraszt növelésével a kép élesebbnek és élénkebbnek látszik.



- 1 Nyomja meg a  (**PHOTO (Fotó)**) vagy **Fotó** gombot.  
Válasszon az alábbi lehetőségek közül:
  - Nyomja meg a **Fotók megt.** gombot, majd nyomja meg a **^** vagy **v** gombot az egyes fényképek megjelenítéséhez. Ha a nyomtatni kívánt fénykép megjelent, nyomja meg az **OK** gombot.
  - Nyomja meg a **Össz. nyomt.** gombot.
- 2 Nyomja meg a **Beáll-k** gombot.
- 3 A **Kontraszt** opció megjelenítéséhez nyomja meg a **^** vagy **v** gombot.
- 4 Nyomja meg a **Kontraszt** gombot.
- 5 A kontraszt módosításához nyomja meg a **◀** vagy **▶** gombot.  
Nyomja meg az **OK** gombot.
- 6 Ha semmilyen további beállítást nem akar módosítani, akkor nyomja meg a  gombot.  
A nyomtatás megkezdéséhez nyomja meg a **Start** gombot.



## Színfokozás

Élénkebb képek nyomtatásához bekapcsolhatja a színfokozás funkciót. Ezzel a funkcióval a nyomtatási idő hosszabb lesz, és a nyomtatandó képtől függően a készülék több tintát is fog fogyasztani.

- 1 Nyomja meg a  (PHOTO (Fotó)) vagy Fotó gombot.  
Válasszon az alábbi lehetőségek közül:
  - Nyomja meg a Fotók megt. gombot, majd nyomja meg a ^ vagy v gombot az egyes fényképek megjelenítéséhez. Ha a nyomtatni kívánt fénykép megjelent, nyomja meg az OK gombot.
  - Nyomja meg a Össz. nyomt. gombot.
- 2 Nyomja meg a Beáll-k gombot.
- 3 A Színfokozás opció megjelenítéséhez nyomja meg a ^ vagy v gombot.
- 4 Nyomja meg a Színfokozás gombot.
- 5 Válasszon az alábbi lehetőségek közül:
  - Ha testre akarja szabni a Fehéregyensúly, Élesség vagy Színsűrűség értékeit, nyomja meg a Színfokozás, majd pedig a Be gombot.  
Ugorjon a 6. lépéshez.
  - Ha nem akarja testreszabni, nyomja meg a Színfokozás gombot, majd nyomja meg a Ki gombot.  
Nyomja meg az  gombot.  
Ugorjon a 9. lépéshez.

- 6 Nyomja meg a ^ vagy v gombot a Fehéregyensúly, Élesség vagy Színsűrűség opció megjelenítéséhez, majd nyomja meg a módosítani kívánt opciót.
- 7 A beállítás értékének módosításához nyomja meg a ◀ vagy ▶ gombot. Nyomja meg az OK gombot.
- 8 Válasszon az alábbi lehetőségek közül:
  - Ha egy másik színjavítást akar testre szabni, ismételje meg az 6–7. lépéseket.  
  
Nyomja meg a  gombot.
  - Más beállítások módosításához tegye a következőket: a nyomtatási beállítások menü megjelenítéséhez nyomja meg a  gombot, majd nyomja meg a módosítani kívánt beállítást. (Lásd: 45 oldal.)
- 9 Ha semmilyen további beállítást nem akar módosítani, akkor nyomja meg a  gombot.  
A nyomtatás megkezdéséhez nyomja meg a Start gombot.





## Megjegyzés

### • Fehéregyensúly

Ez a beállítás a kép fehér területeinek árnyalatát állítja be. A megvilágítás, a fényképezőgép és más tényezők hatással vannak a fehér megjelenésére. A kép fehér területei kissé rózsaszínűek, sárgák, vagy más színűek lehetnek. Ezzel a beállítással a jelenség kijavítható, és a fehér területek újra tiszta fehérek lehetnek.

### • Élesség

Ez a beállítás javítja a kép részleteit, hasonlóan egy fényképezőgép fókuszának finombeállításához. Ha a kép nem tökéletes fókusszal volt rögzítve és az apró részletek nem látszanak, akkor állítsa be az élességet.

### • Színmélység

Ez a beállítás módosítja a kép összes színmenyiségét. Növelheti vagy csökkentheti a szín teljes mennyiségét a képen, az elmosódott vagy gyenge minőségű kép javításához.

## Körülvágás

Ha a fénykép túl hosszú vagy széles ahhoz, hogy elférjen a kiválasztott elrendezésben, a kép egy részét a rendszer automatikusan levágja.

Az alapértelmezett beállítás **Be**. Ha az egész képet ki szeretné nyomtatni, állítsa ezt a beállítást **Ki** értékre. Amikor a **Levágás** opciót **Ki** értékre állítja, akkor állítsa a **Szegély nélküli** opciót is **Ki** értékre. (Lásd a(z) **Szegély nélküli nyomtatás**

➤➤ részt a(z) 50. oldalon!.)

1 Nyomja meg a  (**PHOTO (Fotó)**) vagy **Fotó** gombot.

Válasszon az alábbi lehetőségek közül:

- Nyomja meg a **Fotók megt.** gombot, majd nyomja meg a **^** vagy **v** gombot az egyes fényképek megjelenítéséhez. Ha a nyomtatni kívánt fénykép megjelent, nyomja meg az **OK** gombot.
- Nyomja meg a **Össz. nyomt.** gombot.

2 Nyomja meg a **Beáll-k** gombot.

3 A **Levágás** opció megjelenítéséhez nyomja meg a **^** vagy **v** gombot.

4 Nyomja meg a **Levágás** gombot.

5 Nyomja meg a **Ki** (vagy **Be**) gombot.

6 Ha semmilyen további beállítást nem akar módosítani, akkor nyomja meg a  gombot.

A nyomtatás megkezdéséhez nyomja meg a **Start** gombot.

Levágás: **Be**

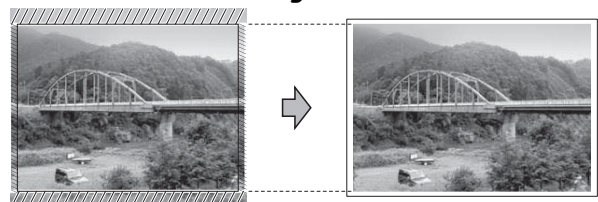

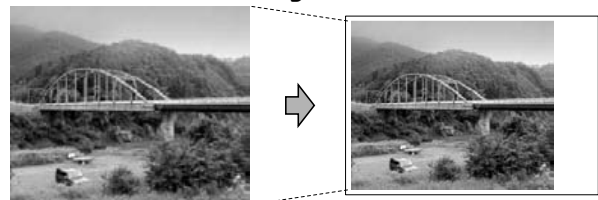

Levágás: **Ki**





## Szegély nélküli nyomtatás

Ez a funkció a nyomtatható területet megnöveli a papír széléig. A nyomtatási idő valamivel megnő.

- 1 Nyomja meg a  (PHOTO (Fotó)) vagy **Fotó** gombot.  
Válasszon az alábbi lehetőségek közül:
  - Nyomja meg a **Fotók megt.** gombot, majd nyomja meg a **^** vagy **v** gombot az egyes fényképek megjelenítéséhez. Ha a nyomtatni kívánt fénykép megjelent, nyomja meg az **OK** gombot.
  - Nyomja meg a **Össz. nyomt.** gombot.
- 2 Nyomja meg a **Beáll-k** gombot.
- 3 A **Szegély nélkül** opció megjelenítéséhez nyomja meg a **^** vagy **v** gombot.
- 4 Nyomja meg a **Szegély nélkül** gombot.
- 5 Nyomja meg a **Ki** (vagy **Be**) gombot.
- 6 Ha semmilyen további beállítást nem akar módosítani, akkor nyomja meg a  gombot.  
A nyomtatás megkezdéséhez nyomja meg a **Start** gombot.

## Dátum nyomtatása

Nyomtathat dátumot, ha az a fénykép adatai között szerepel. A dátum a jobb alsó sarokba kerül. Ha az adatok között nem szerepel a dátum, nem használhatja ezt a funkciót.

- 1 Nyomja meg a  (PHOTO (Fotó)) vagy **Fotó** gombot.  
Válasszon az alábbi lehetőségek közül:
  - Nyomja meg a **Fotók megt.** gombot, majd nyomja meg a **^** vagy **v** gombot az egyes fényképek megjelenítéséhez. Ha a nyomtatni kívánt fénykép megjelent, nyomja meg az **OK** gombot.
  - Nyomja meg a **Össz. nyomt.** gombot.
- 2 Nyomja meg a **Beáll-k** gombot.
- 3 A **Dátum nyomt. opció** megjelenítéséhez nyomja meg a **^** vagy **v** gombot.
- 4 Nyomja meg a **Dátum nyomt. gombot**.
- 5 Nyomja meg a **Be** (vagy **Ki**) gombot.
- 6 Ha semmilyen további beállítást nem akar módosítani, akkor nyomja meg a  gombot.  
A nyomtatás megkezdéséhez nyomja meg a **Start** gombot.



### Megjegyzés

A **Dátum nyomt.** funkció használatához a fényképezőgép DPOF beállításainak kikapcsolva kell lennie.

## Beállítások új alapértelmezésként történő megadása

A leggyakrabban használt nyomtatási beállításokat úgy mentheti el, ha alapértelmezésként állítja be őket. Ezek a beállítások mindaddig megmaradnak, amíg újra nem módosítja őket.

- 1 Nyomja meg az új beállításokat. Ismétlje meg ezt a lépést minden módosítani kívánt beállításnál.
- 2 Az Új alapért.áll. opció kiválasztásához az utolsó módosítást követően nyomja meg a **^** vagy **▼** gombot.
- 3 Nyomja meg az Új alapért.áll. gombot.
- 4 Nyomja meg az OK gombot. Az LCD kijelző ismét megkérdezi, hogy a megváltoztatott értékeket alapértelmezésként akarja-e menteni. Nyomja meg az Igen gombot.
- 5 Nyomja meg a **Stop/Exit (Stop/Kilépés)** gombot.

## Minden beállítás visszaállítása a gyári alapértelmezett értékre



A Nyomt. Minőség, Papír típus, Papírméret, Világosság, Kontraszt, Színfokozás, Levágás, Szegély nélkül és Dátum nyomt. opciók megváltoztatott PhotoCapture beállításait visszaállíthatja a gyári alapértelmezett értékekre.

- 1 Nyomja meg a  **(PHOTO (Fotó))** vagy **Fotó** gombot. Válasszon az alábbi lehetőségek közül:
  - Nyomja meg a **Fotók megt.** gombot, majd nyomja meg a **^** vagy **▼** gombot az egyes fényképek megjelenítéséhez. Ha a nyomtatni kívánt fénykép megjelent, nyomja meg az **OK** gombot.
  - Nyomja meg a **Össz. nyomt.** gombot.
- 2 Nyomja meg a **Beáll-k** gombot.
- 3 A **Gyári visszaáll.** opció megjelenítéséhez nyomja meg a **^** vagy **▼** gombot.
- 4 Nyomja meg a **Gyári visszaáll.** gombot.
- 5 A jóváhagyáshoz nyomja meg az **Igen** gombot.
- 6 Nyomja meg a **Stop/Exit (Stop/Kilépés)** gombot.

# Szkennelés memóriakártyára vagy USB Flash memóriameghajtóra





## Új alapértelmezés beállítása

A leggyakrabban használt Szkennelés médiára beállításokat (Minőség és Fájl Típus) úgy mentheti el, ha alapértelmezettként állítja be őket. Ezek a beállítások mindaddig megmaradnak, amíg újra nem módosítja őket.

- 1 Nyomja meg a  **(SCAN (Szkennelés))** vagy Szkenn. gombot.
- 2 A Hordoz. szk. opció megjelenítéséhez nyomja meg a  vagy  gombot.
- 3 Nyomja meg a Hordoz. szk. gombot.
- 4 Nyomja meg a Beáll-k gombot.
- 5 Nyomja meg a Minőség vagy Fájl Típus gombot. Majd nyomja meg a módosítani kívánt opciót. Ismétlje meg ezt a lépést minden módosítani kívánt beállításnál.
- 6 Ha kiválasztotta a kívánt beállításokat, nyomja meg a Új alapért.áll. gombot.
- 7 Nyomja meg az OK gombot. Az LCD kijelző ismét megkérdezi, hogy a megváltoztatott értékeket alapértelmezettként akarja-e menteni. Nyomja meg az Igen gombot.
- 8 Nyomja meg a **Stop/Exit (Stop/Kilépés)** gombot.

## A gyári beállítások visszaállítása

Az összes nemrég megváltoztatott médiára szkennelési beállítást (Minőség és Fájl Típus) visszaállíthatja a gyári alapértékekre.

- 1 Nyomja meg a  **(SCAN (Szkennelés))** vagy Szkenn. gombot.
- 2 A Hordoz. szk. opció megjelenítéséhez nyomja meg a  vagy  gombot.
- 3 Nyomja meg a Hordoz. szk. gombot.
- 4 Nyomja meg a Beáll-k gombot.
- 5 A Gyári visszaáll. opció megjelenítéséhez nyomja meg a  vagy  gombot.
- 6 Nyomja meg a Gyári visszaáll. gombot.
- 7 A jóváhagyáshoz nyomja meg az Igen gombot.
- 8 Nyomja meg a **Stop/Exit (Stop/Kilépés)** gombot.

# Fotók nyomtatása fényképezőgépről (csak az MFC-J625DW és a DCP-J725DW esetén)

## Fotók nyomtatása közvetlenül PictBridge fényképezőgépről



Brother készüléke támogatja a PictBridge szabványt, lehetővé téve fotók közvetlen nyomtatását PictBridge-kompatibilis digitális fényképezőgépekről.

Ha a fényképezőgép támogatja az USB Mass Storage szabványt, a PictBridge nélkül is nyomtathatók fotók digitális fényképezőgépekről. (Lásd a(z) *Fotók nyomtatása közvetlenül digitális fényképezőgépről (PictBridge nélkül)* >> részt a(z) 55. oldalon!.)

### PictBridge követelmények

A hibák elkerülése érdekében figyeljen az alábbiakra:

- A készülékhez a digitális fényképezőgépet a megfelelő USB kábellel csatlakoztassa.
- A fájlformátum kizárólag .JPG lehet (más fájlformátumokat, mint például .JPEG, .TIF, .GIF stb. a készülék nem ismer fel).
- A PhotoCapture Center™ műveletek nem használhatók a PictBridge funkcióval egyszerre.

## A digitális fényképezőgép beállítása

Győződjön meg arról, hogy fényképezőgépe PictBridge üzemmódban van. A PictBridge-kompatibilis fényképezőgépe LCD kijelzőjéről a következő PictBridge beállítások érhetők el.

Fényképezőgépétől függően egyes beállítások esetleg hiányozhatnak.

A fényképezőgép menüválasztéka	Opciók
Papírméret	A4, Letter, 10 × 15 cm, Nyomtató beállítások (alapértelmezett beállítás) <sup>2</sup>
Papírtípus	Sima Papír, Fényes Papír, Tintasu. Papír, Nyomtató beállítások (alapértelmezett beállítás) <sup>2</sup>
Elrendezés	Szegély nélküli: Be, Szegély nélküli: Ki, Nyomtató beállítások (alapértelmezett beállítás) <sup>2</sup>
DPOF beállítás <sup>1</sup>	-
Nyomtatási minőség	Normál, Finom, Nyomtató beállítások (alapértelmezett beállítás) <sup>2</sup>
Színfokozás	Be, Ki, Nyomtató beállítások (alapértelmezett beállítás) <sup>2</sup>
Dátum nyomtatása	Be, Ki, Nyomtató beállítások (alapértelmezett beállítás) <sup>2</sup>

<sup>1</sup> További részletekért lásd a(z) *DPOF nyomtatás* >> részt a(z) 55. oldalon!.

<sup>2</sup> Ha fényképezőgépe a nyomtató beállítások (alapértelmezett beállítás) használatára van beállítva, a készülék a fényképet az alábbi beállítások szerint nyomtatja ki.

Beállítások	Opciók
Papírméret	10 × 15 cm
Papírtípus	Fényes papír
Elrendezés	Szegély nélküli: Be
Nyomatási minőség	Finom
Színfokozás	Ki
Dátum nyomtatása	Ki

- Ha fényképezőgépén nincsenek menüválasztási lehetőségek, akkor ezek a beállítások is használhatók.
- Az egyes beállítások neve és használhatósága a fényképezőgép specifikációjától függ.

Bővebb információkért olvassa el a fényképezőgéphez tartozó dokumentáció PictBridge beállítási módosításáról szóló részeit.

## Képek nyomtatása



### Megjegyzés

Távolítson el minden memóriakártyát vagy USB Flash memóriameghajtót a készülékből, mielőtt a digitális fényképezőgépet csatlakoztatja.

- 1 Győződjön meg arról, hogy a fényképezőgép ki van kapcsolva. Az USB kábelt használva csatlakoztassa a fényképezőgépet a készülék USB direkt interfészéhez (1).

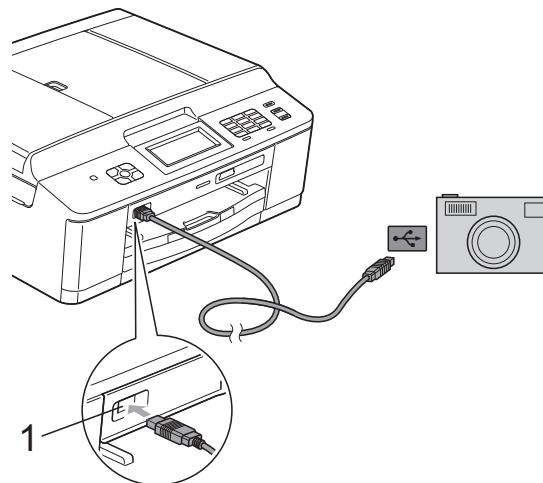

### 1 USB direkt interfész

- 2 Kapcsolja be a fényképezőgépet. Amikor a készülék felismerte a fényképezőgépet, akkor az LCD-n a következő látható:  
Gép Csatlakozott.
- 3 A fényképezőgép utasításai szerint válassza ki a nyomtatni kívánt fényképet.  
Ha a gép nyomtatni kezdi a fotót, az LCD-n az alábbi látható: Nyomtatás.

## ! FONTOS

A készülék meghibásodásának elkerüléséhez csakis digitális fényképezőgépet vagy USB Flash memóriameghajtót csatlakoztasson az USB direkt interfészhez.

## DPOF nyomtatás

---

A DPOF jelentése „digitális nyomtatási elrendezés formátuma”.

A legismertebb digitális fényképezőgépgyártó vállalatok (Canon Inc., Eastman Kodak Company, FUJIFILM Corporation, Panasonic Corporation és Sony Corporation) készítették ezt a szabványt a digitális fényképezőgépekről való egyszerű nyomtatás támogatásához.

Ha digitális fényképezőgépe támogatja a DPOF nyomtatást, akkor a digitális fényképezőgép kijelzőjén kiválaszthatja a képeket és megadhatja, hány példányt kíván nyomtatni.



### Megjegyzés

---

DPOF fájlhiba léphet fel, ha a fényképezőgépen létrehozott nyomtatási sorrend sérül. A fényképezőgép használatával törölje, és újból hozza létre a nyomtatási sorrendet a probléma kijavításához. A nyomtatási sorrend törlésére és ismételt létrehozására vonatkozó utasításokért lásd a fényképezőgép gyártójának támogató weboldalát vagy a fényképezőgéphez kapott dokumentációt.

## Fotók nyomtatása közvetlenül digitális fényképezőgépről (PictBridge nélkül)

Ha a fényképezőgép támogatja az USB Mass Storage szabványt, akkor háttértár üzemmódban csatlakoztathatja gépét. Ez lehetővé teszi a fotók nyomtatását a fényképezőgépről.

(Ha PictBridge üzemmódban kíván fotókat nyomtatni, lásd: *Fotók nyomtatása közvetlenül PictBridge fényképezőgépről* >> részt a(z) 53. oldalon!.)



### Megjegyzés

---

A megnevezések, a hozzáférhetőség és a műveletek digitális fényképezőnként eltérhetnek. Részletes információkért kérjük, olvassa el a fényképezőgéphez mellékelt ismertetőt, pl. arra vonatkozóan, hogy miként lehet PictBridge üzemmódból háttértár üzemmódba váltani.

## Képek nyomtatása

---



### Megjegyzés

---

Távolítson el minden memóriakártyát vagy USB Flash memóriameghajtót a készülékből, mielőtt a digitális fényképezőgépet csatlakoztatja.



- 1 Győződjön meg arról, hogy a fényképezőgép ki van kapcsolva. Az USB kábelt használva csatlakoztassa a fényképezőgépet a készülék USB direkt interfészéhez (1).

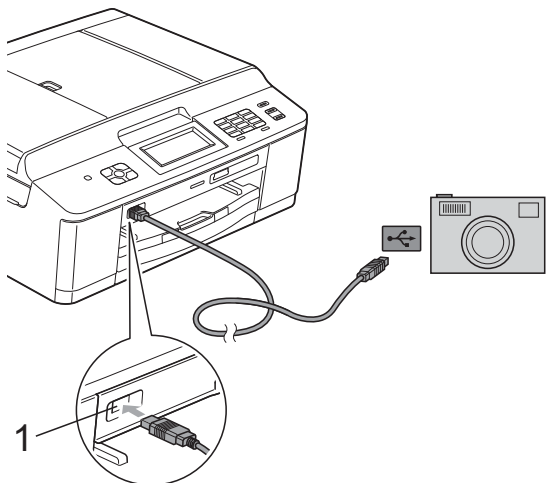

#### 1 USB direkt interfész

- 2 Kapcsolja be a fényképezőgépet.
- 3 Kövesse az alábbi lépéseket: *Képek nyomtatása* >> részt a(z) 43. oldalon!.

### ! FONTOS

A készülék meghibásodásának elkerüléséhez csakis digitális fényképezőgépet vagy USB Flash memóriameghajtót csatlakoztasson az USB direkt interfészhez.

## A készülék tisztítása és ellenőrzése

### A készülék külső részének megtisztítása

Az érintőképernyőt az alábbi módon tisztítsa:

#### ! FONTOS

- Az érintőképernyő tisztítása előtt kapcsolja ki a készüléket.
- NE használjon semmilyen folyékony vegyszert (etanolt sem).

- 1 Az érintőképernyőt *száraz, szőszmentes ruhával* tisztítsa.

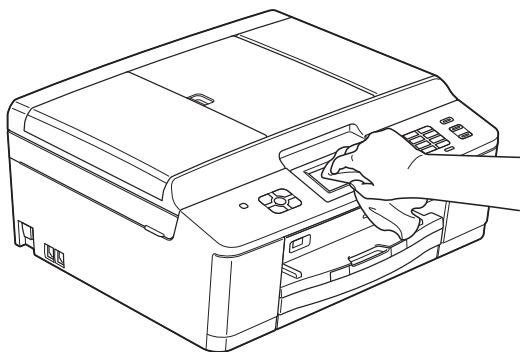

A készülék külsejét az alábbiak szerint tisztítsa meg:

#### ! FONTOS

- Használjon *semleges tisztítószeret*. Az illékony folyadékokkal, például hígítóval vagy benzinnel végzett tisztítás károsítja a készülék külső felületét.
- **NE** használjon ammóniát tartalmazó tisztítószeret.
- A kezelőpanelen lévő szennyeződés eltávolításához **NE** használjon izopropil-alkoholt. A szertől a panel elrepedhet.

- 1 Teljesen húzza ki a papírtálcát (1) a készülékből.

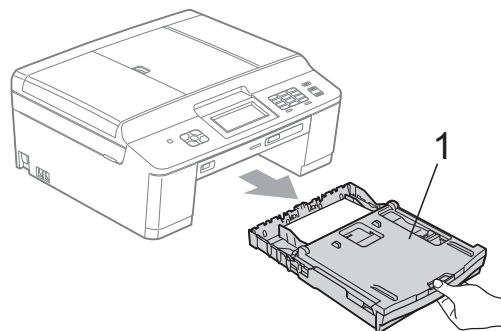

- 2 Törölje le a port a készülék burkolatáról *száraz, puha, szőszmentes ruhával*.

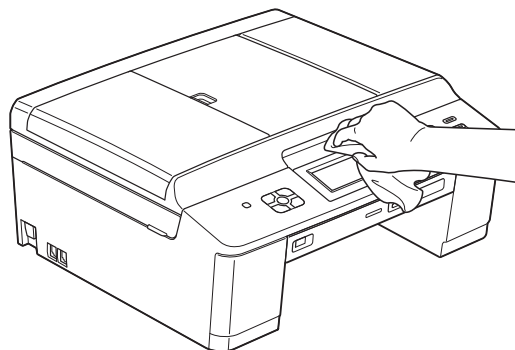

- 3 Emelje fel a kimeneti papírtálcá fedelét, és vegyen ki minden olyan tárgyat, ami a papírtálcába szorult.

- 4 Törölje le a port a papírtálcáról száraz, szőszmentes, puha ruhával.

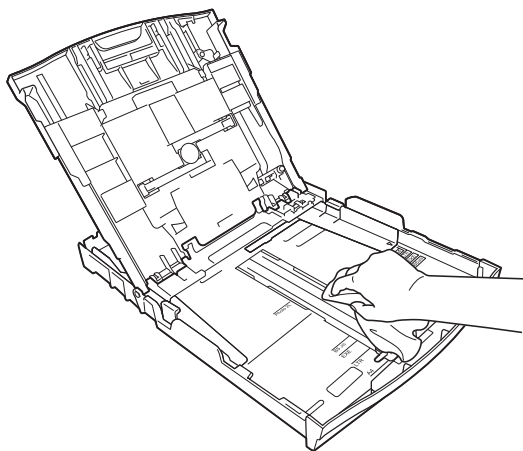

- 5 Zárja le a kimeneti papírtálcá fedelét, és határozott mozdulattal tegye vissza a papírtálcát a készülékbe.

## A készülék nyomtatótálcájának tisztítása

### ⚠ FIGYELEM



Az áramütés elkerülése érdekében a nyomtatólemez tisztítása előtt feltétlenül húzza ki a készülék tápkábelét az elektromos csatlakozóaljzatból.

- 1 Két kézzel, a készülék két oldalán található műanyag pántokat használva, emelje fel a szkennert a nyitott pozícióba.

- 2 Tisztítsa meg a készülék nyomtatótálcáját (1) és annak környezetét; puha, száraz, szőszmentes ruhával törölje le a szétszóródott tintát.

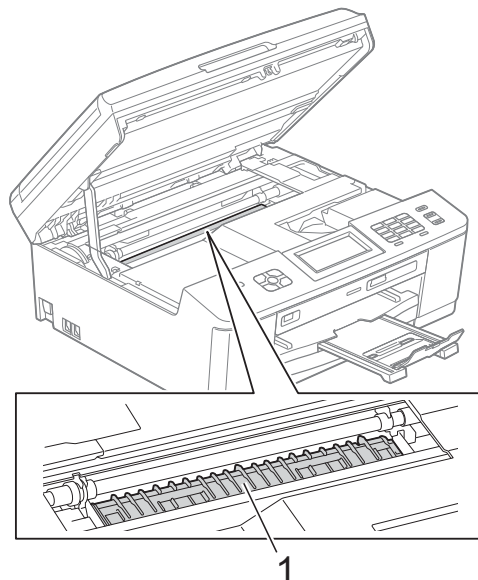

- 3 A készülék két oldalán található műanyag pántokat két kézzel megfogva, óvatosan csukja le a szkennert fedelét.
- 4 Dugja vissza a tápkábelt.

## A papíradagoló hengerek tisztítása

Ha a papíradagoló hengerek tintával be vannak szennyezve, papíradagolási problémák merülhetnek fel.

- 1 Húzza ki a készülék hálózati kábelét az elektromos aljzatból. Teljesen húzza ki a papírtálcát (1) a készülékből.

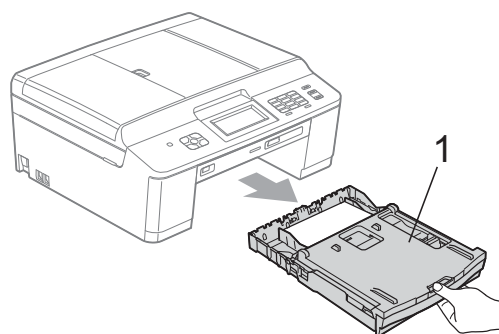



## Megjegyzés

Ha a papírtartó szárny nyitva van, csukja le, majd zárja be a papírtartót.

- 2 Oldalirányú, oda-vissza mozgást alkalmazva, tisztítsa meg a papíradagoló hengerek elülső oldalát (1) puha, szöszmentes, vízzel enyhén megnedvesített ruhával. A tisztítás után törölje le alaposan a nedvességet a hengerekről *száraz*, szöszmentes, puha ruhával.

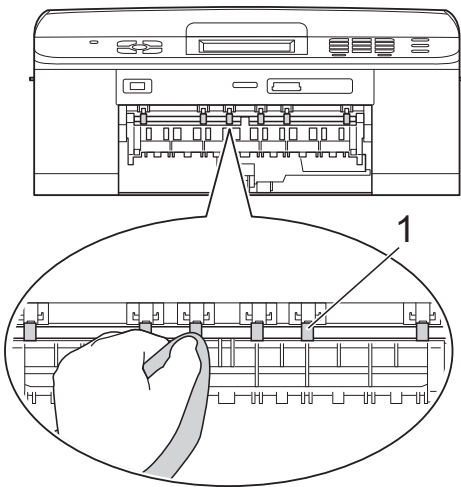

- 3 Emelje föl az elakadéshárító fedelet (2), és ezt követően tisztítsa meg a papíradagoló hengerek hátoldalát (1) puha, szöszmentes, vízzel enyhén megnedvesített ruhával. A tisztítás után törölje le alaposan a nedvességet a hengerekről *száraz*, szöszmentes, puha ruhával.

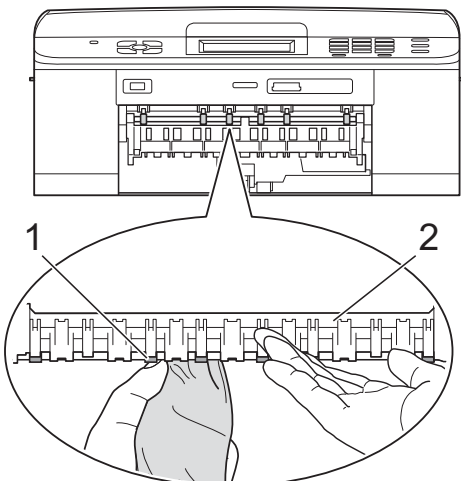

- 4 Határozott mozdulattal tolja vissza a papírtálcát a készülékbe.
- 5 Dugja vissza a tápkábelt.



## Megjegyzés

Csak akkor használja a készüléket, ha a hengerek már teljesen megszáradtak. Ha a készüléket úgy használja, hogy a hengerek még nem száradtak meg, papíradagolási problémák merülhetnek föl.

## A papírfelszedő görgők tisztítása

- 1 Húzza ki a készülék hálózati kábelét az elektromos aljzatból.
- 2 Teljesen húzza ki a papírtálcát a készülékből.



## Megjegyzés

Ha a készülék több oldalt is felvesz amikor a tálcában csak néhány lap van, tisztítsa meg az alappanelt (1) puha, szöszmentes, vízzel enyhén megnedvesített ruhával.

A tisztítás után törölje le alaposan a nedvességet a panelről *száraz*, szöszmentes, puha ruhával.

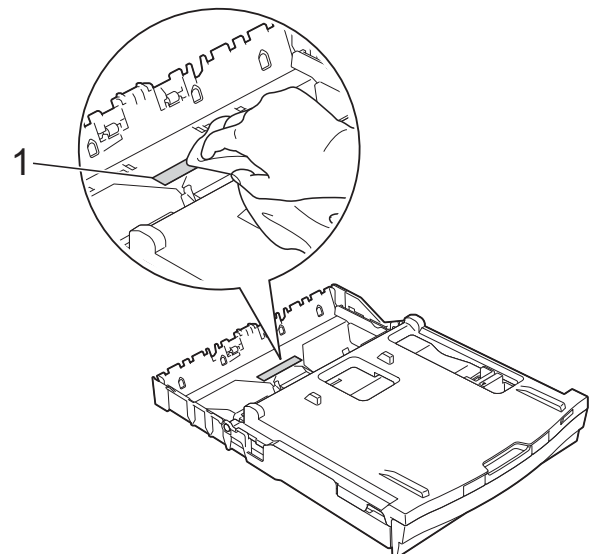

- 3 Nyissa ki az elakadáselhárító fedelet (1) a készülék hátoldalánál.

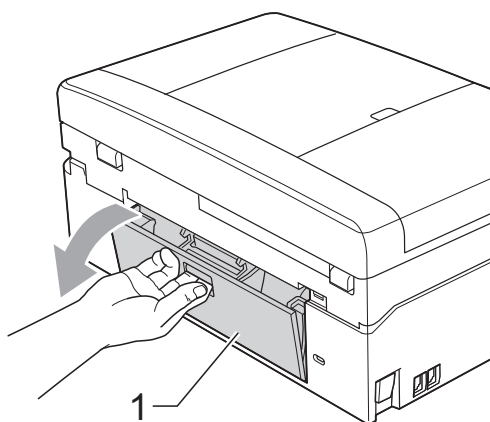

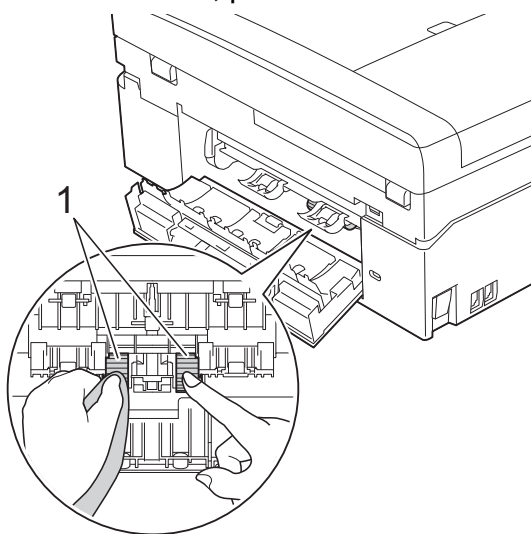

- 4 Tisztítsa meg a papírfelszedő hengereket (1) puha, szőszmentes, vízzel megnedvesített ruhával. Lassan forgassa el a hengereket, hogy a teljes felületük meg legyen tisztítva. A tisztítás után törölje le alaposan a nedvességet a hengerekről száraz, szőszmentes, puha ruhával.



- 5 Zárja le az elakadáselhárító fedelet. Győződjön meg arról, hogy megfelelően zárta le a fedelet.
- 6 Határozott mozdulattal tolja vissza a papírtálcát a készülékbe.
- 7 Dugja vissza a tápkábelt.

## A tintaszint ellenőrzése

Ugyan egy, a tintaszintet jelző ikon megjelenik az LCD-n, az egyes patronokban lévő tinta mennyiségét jelző nagyobb ábra megjelenítéséhez használhatja a tinta menüt.

- 1 Nyomja meg a Tinta vagy  gombot.
- 2 A Tinta mennyis. opció megjelenítéséhez nyomja meg a  vagy  gombot.
- 3 Nyomja meg a Tinta mennyis. gombot. Az LCD-n megjelenik a tintamennyiség.
- 4 Nyomja meg a **Stop/Exit (Stop/Kilépés)** gombot.



### Megjegyzés

A tinta mennyiségét ellenőrizheti a számítógépéről.

►►Szoftver használati útmutató:

*Nyomtatás* (Windows®)

►►Szoftver használati útmutató:

*Nyomtatás és faxolás* (Macintosh)

## A készülék csomagolása és szállítása

A készülék szállítása során használja a hozzá kapott csomagolóanyagokat. A készülék helyes csomagolásához kövesse az alábbi utasításokat. A garancia nem terjed ki a készülék szállítás közben való sérülésére.

### ! FONTOS

Fontos, hogy a készülék nyomtatófejét hagyja teljesen „leállni” nyomtatás után. Mielőtt kikapcsolná a készüléket, győződjön meg arról, hogy minden mechanikai zaj megszűnt. Ha nem hagy időt a folyamat befejezéséhez, az nyomtatási problémákat eredményezhet és károsíthatja a nyomtatófejet.

- 1 Nyissa ki a tintapatrontartó fedelét.
- 2 Távolítsa el mind a négy tintapatront. A tintapatronok kioldásához nyomja meg a patronok fölötti kioldókarokat. (►►Használati útmutató: A tintapatronok cseréje)
- 3 Szerelje fel a narancssárga védőelemet, majd zárja le a festékpatron fedelét.

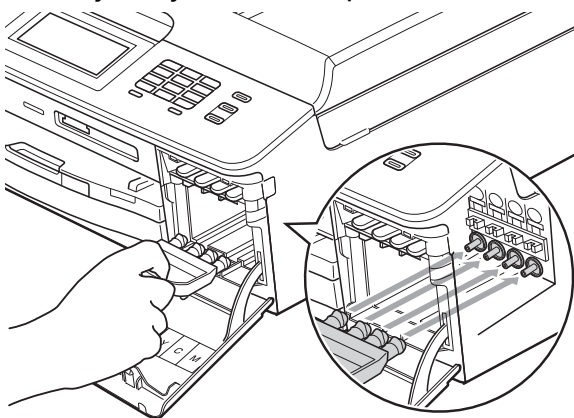

### ! FONTOS

- Győződjön meg arról, hogy a narancssárga védő rész jobb oldalán található műanyag fül (1) biztosan a helyére kattant (2).

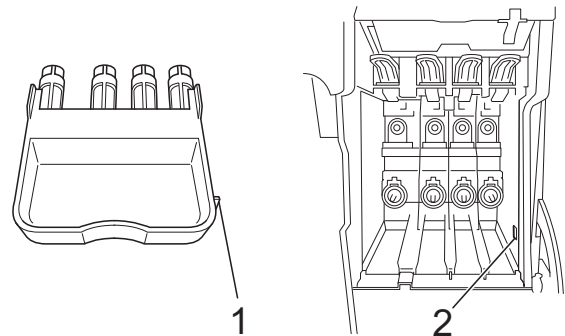

- Ha nem sikerül a narancssárga védőelemet megtalálni, szállítsa a készüléket anélkül. Ehelyett inkább NE szerelje be a tintapatronokat szállítás előtt.

- 4 Emelje meg a készüléket, az elejénél fogva, és kampózza be a narancssárga védő rész fülét a papírtálca alján lévő kulcsnyílásba (1). Ezt követően reteszelve be a védő részt a papírtálca megemelt részébe (2).

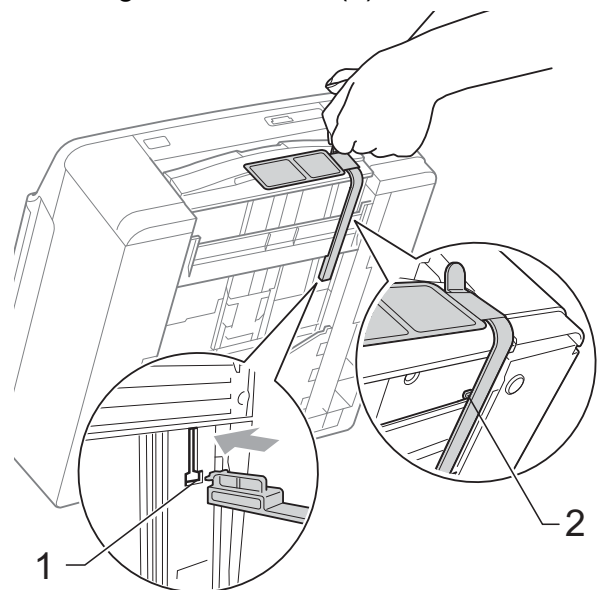

- 5 Húzza ki a telefonvezetékét a fali telefonaljzatból, majd a készülékből.

6 Húzza ki a készülék hálózati kábelét az elektromos aljzatból.

7 Két kézzel, a készülék két oldalán található műanyag pántokat használva, emelje fel a szkener fedelét a nyitott pozícióba. Ezt követően húzza ki az interfészkábelt a készülékből, ha be van dugva.

8 A készülék két oldalán található műanyag pántokat két kézzel megfogva, óvatosan csukja le a szkener fedelét.

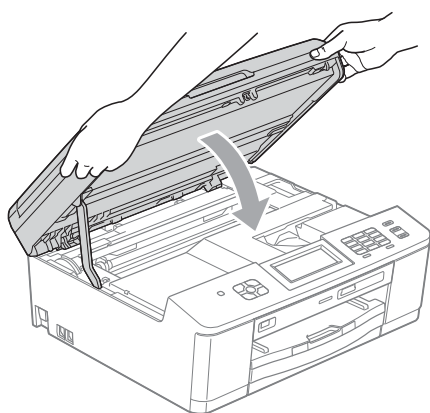

9 Csomagolja be a tintapatronokat a nejlonba, és ragasztószalaggal rögzítse a papírtálcához.

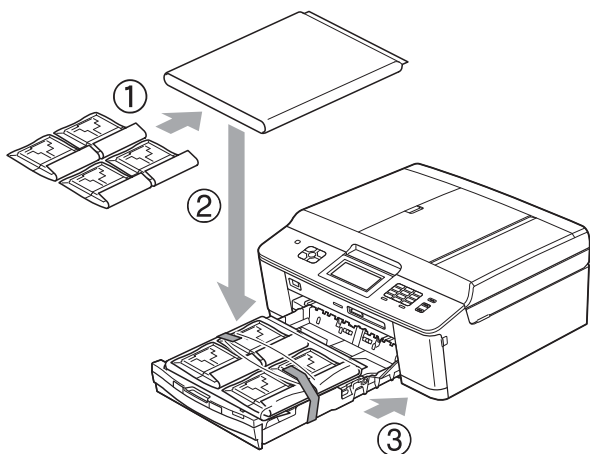

10 A készüléket csomagolja be a nejlonba.

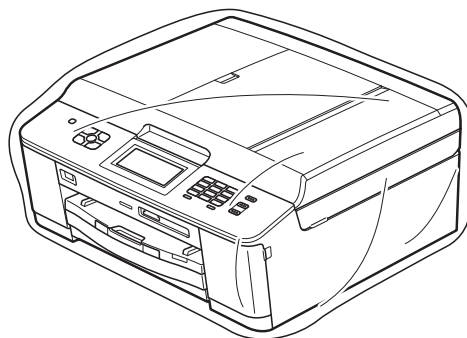

11 A készüléket és a hozzá kapott nyomtatványokat az eredeti csomagolóanyagokat használva helyezze az eredeti dobozába a lentebb látható módon.





## Megjegyzés

Ha a készüléket a csereszolgáltatás részeként küldi vissza a Brothernek, *csak* a készüléket csomagolja be. Tartson meg minden különálló alkatrészt és nyomtatott anyagot a „csere” készülékhez.

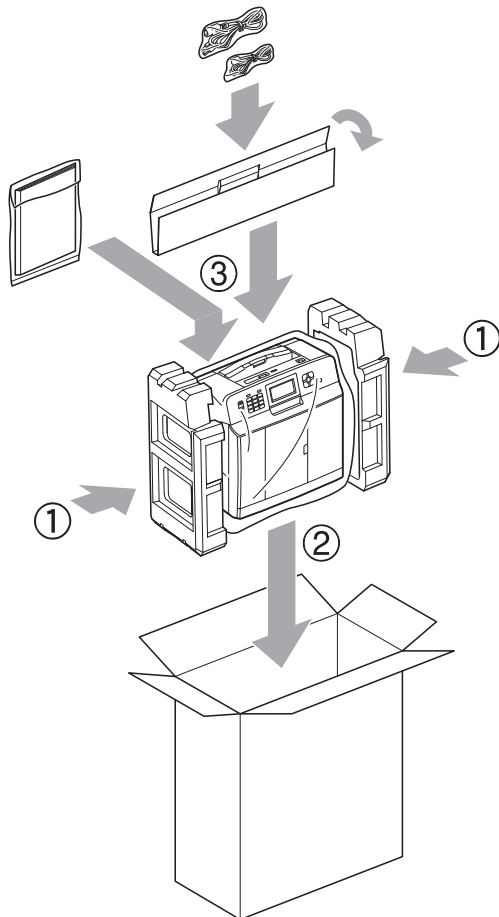

- 12 Csukja vissza a dobozt, és ragasztószalaggal zárja le.

Ez a jellemzők és kifejezések egy minden részletre kiterjedő listája, ami Brother kézikönyvekben található. Ezen tulajdonságok érvényessége a vásárolt modell típusától függ.

## **ADF (automatikus dokumentumadagoló)**

A dokumentumot be lehet tenni az automatikus dokumentumadagolóba, ahonnan a készülék automatikusan oldalanként beolvassa.

## **Automatikus faxküldés**

Fax küldése a külső telefon kagylójának felvétele nélkül.

## **Automatikus kicsinyítés**

Csökkenti a beérkező faxok méretét.

## **Automatikus újrahívás**

Egy olyan funkció, mely lehetővé teszi, hogy a készülék öt perc elteltével újrahívja a legutóbb hívott faxszámot, ha az a vonal foglalt állapota miatt nem sikerült.

## **Állomás azonosítója**

A tárolt adatok, melyek a faxolt oldalak tetején megjelennek. Tartalmazza a küldő nevét és faxszámát.

## **Biztonsági másolati nyomtatás**

A készülék minden fogadott és memóriájában tárolt faxot kinyomtat. Ez egy biztonsági funkció, hogy áramkimaradás esetén se vesszen el egy üzenet sem.

## **CNG hangok**

A faxkészülékek által automatikus küldés esetén küldött különleges hangkódok (sípszók), melyek tudatják a fogadó készülékkel, hogy egy faxkészülék telefonál.

## **Csengetés hangereje**

A készülék csengetésének hangerőbeállítása.

## **Csengetési késleltetés**

A csengetések száma, mielőtt a készülék fogadná a hívást **Csak fax és Fax/Tel** üzemmódban.

## **Csoportszám**

A gyorshívási számok olyan kombinációja, mely gyorshívási helyen van tárolva körfaxolás céljából.

## **ECM (Hibaelhárítás módja)**

Érzékeli a faxküldés során jelentkező hibákat, és újraküldi a hibás faxoldalakat.

## **F/T csengetési idő**

A Brother készülék azon csengetésének időtartama (ha a vételi mód beállítása Fax/Tel), mely arra figyelmezteti Önt, hogy vegyen fel egy telefonhívást, melyet a készülék fogadott.

## **Fax tárolása**

A fogadott faxokat a memóriában is tárolhatja.

## **Fax továbbítása**

Egy memóriába elmentett bejövő faxüzenetet egy előre beprogramozott másik faxszámra küld el.

## **Fax/Tel**

Faxokat és telefonhívásokat fogadhat. Ne használja ezt az üzemmódot, ha telefonos üzenetrögzítő készüléket (TAD) használ.

## **Faxészlelés**

Lehetővé teszi, hogy a készülék reagáljon a CNG hangokra, ha Ön a hívás fogadásával megszakít egy faxhívást.

## **Faxhangok**

Az adatkommunikálás során a küldő és fogadó faxkészülékek által küldött jelek.

## **Faxnapló**

Feltünteti az utolsó 200 bejövő és kimenő fax információit. TX jelentése küld. RX jelentése fogadás.

**Felbontás**

A függőleges és vízszintes vonalak hüvelykenkénti száma. Lásd: Standard, Finom, Szuperfinom és Fotó.

**Felhasználói beállítások**

Nyomtatott jelentés a készülék aktuális beállításairól.

**Fénykép felbontása (csak monokróm)**

Felbontási beállítás, mely a szürke változatos árnyalatait használja a fényképek legjobb megjelenése érdekében.

**Finom felbontás**

A felbontás 203 × 196 dpi. Kisebb nyomatokhoz és grafikonokhoz használatos.

**Gyorshívás**

Egy előre beprogramozott szám a könnyű hívás érdekében.

**Gyorshívási lista**

A gyorshívási memóriában tárolt nevek és számok számsorrendben rendezett listája.

**Hang**

A hívás nyomógombos-hangkódos telefonokra jellemző telefonvonal leképezése.

**Hangjelzés hangereje**

A gombnyomások vagy hiba esetén hallható sípszó hangerőbeállítása.

**Ideiglenes beállítások**

Minden egyes faxküldés és másolat esetében módosíthat bizonyos opciókat, anélkül, hogy az alapértelmezett beállításokat megváltoztatná.

**Impulzus**

A tekerőtárcsázás egyik telefonvonal leképezése.

**Innobella™**

Az Innobella™ a Brother által felkínált eredeti kellékanyagok terméksora. A legjobb minőség érdekében a Brother az Innobella™ márkájú tinta és papír használatát javasolja.

**Keresés**

A tárolt gyorshívási és csoportszámok elektronikus, szám- vagy ábécésorrendbe rendezett listája.

**Kettős hozzáférés**

A készülék a beütemezett feladatokat a fax memóriából való elküldésével, illetve a bejövő fax kinyomtatásával vagy fogadásával egyidejűleg be tudja olvasni a memóriába.

**Késleltetett fax**

Az Ön faxüzenetét egy meghatározott későbbi időpontban fogja elküldeni.

**Kézi faxküldés**

Ha felveszi a külső telefon telefonkagylóját, hallhatja, hogy a fogadó faxkészülék fogadja a hívást, mielőtt Ön a faxküldés indításához megnyomja a **Mono Start** vagy a **Colour Start (Színes Start)** gombot.

**Kommunikációs hiba (Komm. hiba)**

A faxküldés vagy -fogadás során általában a vonal zajossága vagy az elektrosztatikusság miatt bekövetkező hiba.

**Kompatibilitási csoport**

Egy faxkészüléknek az a képessége, hogy egy másikkal kommunikálni tud. Az ITU-T csoportok közti kompatibilitás garantált.

**Kontraszt**

Sötét vagy világos dokumentumok kiegyenlítését szolgáló beállítás, melynek eredményeként a sötét dokumentumokról készült fax vagy másolat világosabb, a világos pedig sötétebb lesz.

## **Kódolási módszer**

A dokumentumban lévő információk kódolásának módja. Minden faxkészüléknek be kell tartania a Modified Huffman (MH) minimumelőírást. Az Ön készüléke nagyobb tömörítésre is képes – Modified Read (MR), Modified Modified Read (MMR) és JPEG – ha a fogadó készüléknek is megvannak ugyanezek a képességei.

## **Körfaxolás**

Funkció, mely lehetővé teszi, hogy egynél több számra is elküldje ugyanazt a faxüzenetet.

## **Kötegelt küldés**

(Csak fekete-fehér faxok esetén) Az azonos faxszámra menő késleltetett faxok a küldési idővel való takarékoskodás érdekében egyetlen faxként is elküldhetők.

## **Küldés**

A faxoknak telefonvonalon keresztül, az Ön készülékéről a fogadó faxkészülékre való elküldésének folyamata.

## **Külső telefon**

A készülékhez csatlakoztatott TAD (telefonos üzenetrögzítő készülék), vagy telefon.

## **LCD (Folyadékkristályos kijelző)**

A készülék kijelzője, amely interaktív üzeneteket mutat képernyőről végzett programozás közben, illetve amely a készülék készenléti állapotában a dátumot és időt mutatja.

## **Lehívás**

Egy faxkészülék azon folyamata, mely során az egy másik faxkészüléket felhív, hogy fogadja a várakozó faxüzeneteket.

## **Melléktelefon**

Egy telefon, mely bár ugyanazt a vonalat használja, mint a faxkészülék, de más fali csatlakozóaljzatba van bekötve.

## **Memóriefogadás**

A fogadott faxokat a készülék memóriájába menti, ha a készülékből kifogyott a papír.

## **Menü üzemmód**

A készülék beállításainak módosítására való programozási üzemmód.

## **Naplózási időköz**

Az automatikusan nyomtatott faxnaplójelentések közötti előre beállított időköz. Szükség esetén a ciklus megszakítása nélkül kinyomtathatja a faxnaplót.

## **OCR (optikai karakterfelismerés)**

A ScanSoft™ PaperPort™ 12SE az OCR vagy Presto! PageManager szoftveralkalmazással egy szöveg képét olyan szöveggé konvertálja, amely már szerkeszthető.

## **PhotoCapture Center™**

Lehetővé teszi digitális fényképek nagy felbontásban való nyomtatását médiakártyákról fotóminőségű nyomatok készítéséhez.

## **PictBridge**

Lehetővé teszi fényképek nagy felbontásban való közvetlen nyomtatását médiakártyákról fotóminőségű nyomatok készítéséhez.

## **Standard felbontás**

203 × 98 dpi (monokróm). 203 × 196 dpi (színes). Ez a normál méretű szövegekhez használatos, és a leggyorsabb átküldést biztosítja.

## **Színfokozás**

A kép színét állítja a jobb nyomtatási minőség eléréséhez az élesség, a fehéregyensúly és a színmélység javításával.

## **Színmélység**

A Színmélység értékének megváltoztatásával az egész kép világosítható vagy sötétíthető.

**Szkennelés**

Papírdokumentumról készült elektronikus kép küldése a számítógépre.

**Szkennelés médiára**

Monokróm vagy színes dokumentumait memóriakártyára vagy USB Flash memóriameghajtóra szkennelheti. A monokróm képek TIFF vagy PDF fájlformátumban, a színes képek PDF vagy JPEG fájlformátumban lehetnek.

**Superfinom felbontás (csak monokróm)**

203 × 392 dpi. A nagyon kicsi méretű nyomatokhoz és vonalmintákhoz ez a legjobb.

**Szünet**

Ez lehetővé teszi, hogy 3,5 másodperces késleltetést iktasson be a hívási folyamatba olyankor, ha épp hívópanellel hív vagy gyorshívási számokat rögzít. Nyomja meg a **Redial/Pause (Újratárcsáz/Leállít)** gombot a vezérlőpulton vagy a **SZÜN.** gombot az érintőképernyőn annyiszor, amennyi a hosszabb szünethez szükséges.

**Szürkeárnyalat**

A szürkének a fényképek másolásakor, beolvasásakor és faxolásakor rendelkezésre álló árnyalatai.

**Távoli aktiválási kód**

Akkor nyomja meg ezt a kódot (\* 5 1), ha mellék- vagy külső telefonon fogad faxhívást.

**Távoli deaktiválási kód (Csak Fax/Tel. üzemmódnál)**

Ha a készülék fogad egy telefonhívást, ál/kettős csengetést hallat. Ha megnyomja ezt a kódot (# 5 1), fogadhatja a hívást egy melléktelefonon.

**Távoli hozzáférési kód**

Az Ön négy számjegyű kódja (---\*), mely lehetővé teszi, hogy távoli helyről is felhívhassa és elérhesse a készülékét.

**Távoli lekérési hozzáférés**

A készülék nyomógombos-hangkódos telefonról való távoli elérésének a képessége.

**Tengerentúli üzemmód**

Ideiglenes módosításokat eszközöl a faxhangokban, hogy alkalmazkodjon a tengerentúli telefonvonalak zaj- és elektrosztatikussági jellemzőihez.

**Üzenetrögzítő (TAD) (telefonos üzenetrögzítő készülék)**

A készülékhez egy telefonos üzenetrögzítő készüléket is csatlakoztathat.

**Valós idejű adatküldés**

Ha a memória megtelt, a faxokat valós időben küldheti.

**Várakozó feladatok**

Ellenőrizheti, hogy mely feladatok várakoznak elküldésre a memóriában, illetve egyenként törölheti őket.

**Világosság**

A Világosság értékének megváltoztatásával az egész kép világosítható vagy sötétíthető.

**WLAN jelentés**

Egy nyomtatott jelentés a WLAN kapcsolódás eredményéről.

**Xmit jelentés (Küldési visszaigazolási jelentés)**

Egy lista, mely minden küldött faxot tartalmaz, azok küldési dátumával, idejével és számával együtt.

# C

# Index

## Számjegyek

---

2 az 1-ben (ID) másolás ..... 37

## A

---

A készülék csomagolása és szállítása .... 61

A készülék szállítása ..... 61

Adászárás

be-/kikapcsolás ..... 6

Apple Macintosh

Lásd a Szoftver használati útmutatót.

## Á

---

Áramkimaradás ..... 1

## C

---

ControlCenter

Lásd a Szoftver használati útmutatót.

## CS

---

Csoportok körfaxoláshoz ..... 29

## D

---

Duplex (kétoldalas)

másolás ..... 39

## F

---

Fax tárolása ..... 17

bekapcsolás ..... 17

kikapcsolás ..... 19

nyomtatás memóriából ..... 17

Fax továbbítása

szám beprogramozása ..... 16

távoli módosítás ..... 22, 23

Fax, önálló

fogadás

a memóriába ..... 16

Fax továbbítása ..... 22

lekérés távoli helyről ..... 22, 23

lekicsinyítés lapméretre ..... 24

nyomtatás memóriából ..... 17

papír nélküli fogadás ..... 16

PC-re ..... 18

küldés ..... 7

a beszélgetés végén ..... 10

Felbontás ..... 8

gyári alapértelmezett beállítások

visszaállítása ..... 9

késleltetett fax ..... 13

késleltetett köteget küldés ..... 13

kézi ..... 10

kontraszt ..... 7

Körfaxolás ..... 10

memóriából (Kettős hozzáférés) ..... 10

tengerentúli ..... 12

törlés memóriából ..... 13

új alapértelmezett érték beállítása ..... 9

Valós idejű adatküldés ..... 12

Fax, PC-ről

Lásd a Szoftver használati útmutatót.

Faxkódok

megváltoztatás ..... 20

Távoli hozzáférési kód ..... 20

Felbontás

következő fax beállítása ..... 8

## GY

---

Gyorshívás

beállítás kimenő hívásokból ..... 28

Csoportos hívás

csoportok beállítása körfaxoláshoz .... 29

módosítás ..... 30

Gyorshívás

beállítás kimenő hívásokból ..... 28

Körfaxolás ..... 10

csoportok használata ..... 10

csoportok törlése ..... 31

## H

---

### Hálózat

#### Nyomtatás

Lásd a Hálózati használati útmutatót.

#### Szkennelés

Lásd a Szoftver használati útmutatót.

### Hibaelhárítás

tintaszint ellenőrzése ..... 60

### Hívás

Csoportok (körfaxoláshoz) ..... 10

Hozzáférési kódok, tárolás és hívás ..... 27

## I

---

ID másolás ..... 37

## J

---

Jelentések ..... 32

Faxnapló ..... 33

Naplózási időköz ..... 32

Felhasználói beállítások ..... 33

Gyorshívási lista ..... 33

Hálózati konfiguráció ..... 33

hogyan nyomtassunk ..... 33

Küldési visszaigazolás ..... 32, 33

WLAN jelentés ..... 33

## K

---

Kettős hozzáférés ..... 10

Készenléti üzemmód ..... 2

### Kézi

küldés ..... 10

### Kicsinyítés

bejövő faxok ..... 24

másolatok ..... 35

Körfaxolás ..... 10

csoportok beállítása ..... 29

### Közvetlen nyomtatás

nem PictBridge-kompatibilis

fényképezőgépről ..... 55

PictBridge fényképezőgépről ..... 53

## L

---

### LCD (folyadékkristályos kijelző)

Dim időzítő ..... 3

Kontraszt ..... 3

Nyelv ..... 3

## M

---

### Macintosh

Lásd a Szoftver használati útmutatót.

### Másolás

2 az 1-ben (ID) ..... 37

az automatikus dokumentumadagoló

használata ..... 38

kétoldalas ..... 39

minőség ..... 34

nagyítás/kicsinyítés ..... 35

oldaltördelés (több oldal egy lapon) ..... 36

poszter ..... 36

rendezés (csak automatikus

dokumentumadagoló) ..... 38

színmélység ..... 38

új alapértelmezett értékek

megadása ..... 40

Memóriatár ..... 1

### Mód, belépés

Időzítő ..... 4

## NY

---

### Nyomtatás

faxolás memóriából ..... 17

jelentés ..... 33

Lásd a Szoftver használati útmutatót.

## O

---

### OCR-es PaperPort™ 12SE

Lásd a Szoftver használati útmutatót. Lásd

még a Súgót a PaperPort™ 12SE

alkalmazásban.

## P

---

### PhotoCapture Center™

DPOF nyomtatás ..... 44

### Nyomtatás

fényképek ..... 43

indexlap ..... 43



Nyomtatási beállítások	
Dátum nyomtatása .....	50
Gyári alapértelmezett beállítások visszaállítása .....	51
Kontraszt .....	47
Levágás .....	49
Minőség .....	45
Papírtípus és papírméret .....	46
Szegély nélkül .....	50
Színfokozás .....	48
Új alapértelmezett érték beállítása ....	51
Világosság .....	47
PC-ről	
Lásd a Szoftver használati útmutatót.	
Szkenelés médiára	
memóriakártya .....	52
USB Flash memória .....	52
PictBridge	
DPOF nyomtatás .....	55
Presto! PageManager	
Lásd a Szoftver használati útmutatót. Lásd még a Presto! PageManager alkalmazás Súgóját.	

## SZ

---

Szkenelés	
Lásd a Szoftver használati útmutatót.	

## T

---

Távoli beállítás	
Lásd a Szoftver használati útmutatót.	
Távoli lekérés .....	20
faxok lekérése .....	23
parancsok .....	22
távoli hozzáférési kód .....	20
Tintapatronok	
tintaszint ellenőrzése .....	60
Tisztítás	
nyomtatótálca .....	58
papíradagoló hengerek .....	58
Törlés	
Fax tárolása .....	19
Fax továbbítása .....	19, 22
újrahívásra váró feladatok .....	13

## V

---

Vezeték nélküli hálózat	
Lásd a Gyors telepítési útmutatót és a Hálózati használati útmutatót.	

## W

---

Windows®	
Lásd a Szoftver használati útmutatót.	

**brother**®

**Látogasson meg bennünket a világhálón  
<http://www.brother.com/>**

Ezek a készülékek kizárólag abban az országban használhatók, ahol megvásárolták őket. A helyi Brother vállalatok vagy viszonteladók kizárólag az adott országban megvásárolt készülékekhez nyújtanak műszaki támogatást.