

brother®

# GUÍA AVANZADA DEL USUARIO

---

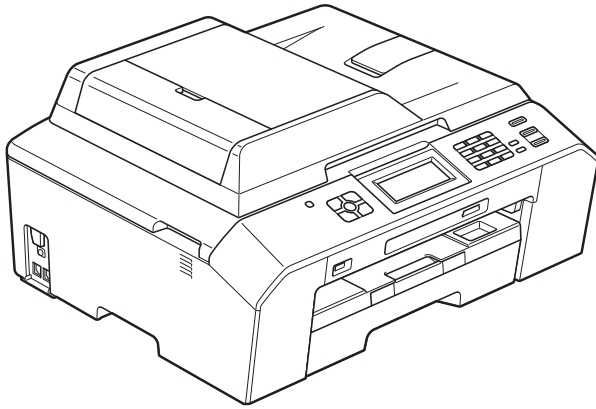

MFC-J5910DW

Versión 0

SPA

# Guías del usuario y dónde encontrarlas

¿Qué manual?	¿Qué incluye?	¿Dónde está?
<b>Guía de seguridad del producto</b>	Lea esta Guía primero. Lea las instrucciones de seguridad antes de configurar el equipo. Consulte esta Guía para obtener información sobre marcas comerciales y limitaciones legales.	Impreso / En la caja
<b>Guía de configuración rápida</b>	Siga las instrucciones de configuración del equipo e instalación de los controladores y el software para el sistema operativo y tipo de conexión que esté utilizando.	Impreso / En la caja
<b>Guía básica del usuario</b>	Familiarícese con las funciones básicas de fax, copia, escaneado y PhotoCapture Center™, así como con la sustitución de consumibles. Consulte los consejos para la solución de problemas.	Impreso / En la caja <sup>1</sup>
<b>Guía avanzada del usuario</b>	Familiarícese con operaciones más avanzadas: funciones de fax, copia, seguridad, impresión de informes y realización del mantenimiento rutinario.	Archivo PDF / CD-ROM
<b>Guía del usuario de software</b>	Siga estas instrucciones para la impresión, escaneado, escaneado en red, PhotoCapture Center™, instalación remota, PC-Fax, Web Services (Servicios Web) (Escaneado) y empleo de la utilidad de Brother ControlCenter.	Archivo PDF / CD-ROM
<b>Glosario de red</b>	Esta Guía incluye información básica sobre las funciones de red avanzadas de los equipos de Brother, así como las explicaciones de terminología común y de red en general.	Archivo PDF / CD-ROM
<b>Guía del usuario en red</b>	Esta guía incluye información útil acerca de las configuraciones de red con cable e inalámbrica y las configuraciones de seguridad al utilizar el equipo de Brother. También puede encontrar la información de protocolo compatible para el equipo y consejos detallados para la solución de problemas.	Archivo PDF / CD-ROM
<b>Guía de impresión y escaneado con dispositivos móviles</b>	Esta Guía incluye información útil sobre los datos de impresión desde un teléfono móvil y la transmisión de datos escaneados del equipo Brother al teléfono móvil.	Archivo PDF / Brother Solutions Center <sup>2</sup>

<sup>1</sup> Puede diferir en función del país.

<sup>2</sup> Visítenos en <http://solutions.brother.com/>.

# Tabla de contenido

<b>1</b>	<b>Configuración general</b>	<b>1</b>
	Almacenamiento en memoria .....	1
	Horario de verano automático .....	1
	Modo espera .....	2
	Pantalla LCD .....	2
	Contraste de la pantalla LCD .....	2
	Configuración del temporizador para apagar la retroiluminación .....	3
	Modo Temporizador .....	3
<b>2</b>	<b>Funciones de seguridad</b>	<b>4</b>
	Bloqueo función de seguridad 2.0 .....	4
	Antes de utilizar Bloqueo función de seguridad 2.0 .....	4
	Configuración y cambio de la contraseña de administrador .....	5
	Configuración de usuarios restringidos .....	6
	Activación/desactivación de Bloqueo función de seguridad .....	7
	Cambio de usuarios .....	7
	Cambio al modo público .....	7
<b>3</b>	<b>Envío de un fax</b>	<b>8</b>
	Opciones adicionales de envío .....	8
	Envío de faxes con múltiples configuraciones .....	8
	Detención del envío de fax .....	8
	Contraste .....	8
	Cambio de resolución de fax .....	9
	Ajuste de los cambios como una nueva configuración predeterminada .....	10
	Restablecimiento de los ajustes de fax a la configuración predeterminada de fábrica .....	10
	Operaciones adicionales de envío .....	11
	Envío manual de un fax .....	11
	Envío de un fax al final de la conversación .....	11
	Acceso doble (solo blanco y negro) .....	12
	Multienvío (solo blanco y negro) .....	12
	Transmisión en tiempo real .....	14
	Modo satélite .....	14
	Fax diferido (solo blanco y negro) .....	15
	Transmisión diferida por lotes (solo blanco y negro) .....	15
	Comprobación y cancelación de trabajos en espera .....	16
	Información general de sondeo .....	16
	Transmisión por sondeo (solo blanco y negro) .....	16

<b>4</b>	<b>Recepción de un fax</b>	<b>18</b>
	Recepción de memoria (solo blanco y negro) .....	18
	Reenvío de faxes .....	18
	Almacenado fax .....	19
	Impresión de un fax desde la memoria .....	19
	Recepción PC-FAX (solo para Windows®) .....	20
	Desactivación de las operaciones de recepción de memoria .....	21
	Modificación de las operaciones de recepción de memoria .....	21
	Recuperación remota .....	22
	Configuración de un código de acceso remoto .....	22
	Uso del código de acceso remoto .....	23
	Comandos de fax remoto .....	24
	Recuperación de los mensajes de fax .....	25
	Cambio del número de reenvío de faxes .....	25
	Operaciones de recepción adicionales .....	26
	Recepción sin papel .....	26
	Impresión de un fax entrante reducido .....	26
	Información general de sondeo .....	27
	Recepción de sondeo .....	27
<b>5</b>	<b>Marcación y almacenamiento de números</b>	<b>30</b>
	Operaciones de voz .....	30
	Operaciones de marcación adicionales .....	30
	Combinación de números de marcación abreviada .....	30
	Otras formas de almacenar números .....	31
	Almacenamiento de números de marcación rápida a partir de llamadas salientes .....	31
	Almacenamiento de números de marcación rápida a partir del historial de ID de llamada .....	32
	Configuración de grupos para multienvío .....	33
<b>6</b>	<b>Impresión de informes</b>	<b>36</b>
	Informes de fax .....	36
	Informe Verificación de la transmisión .....	36
	Diario del fax (informe de actividad) .....	36
	Informes .....	37
	Cómo imprimir un informe .....	37

<b>7</b>	<b>Cómo hacer copias</b>	<b>38</b>
	Configuración de copia .....	38
	Detención de la copia .....	38
	Cambio de velocidad y calidad de copia .....	38
	Ampliación o reducción de la imagen copiada .....	39
	Realización de copias N en 1 o un póster (formato de página) .....	40
	Copia 2 en 1 (ID) .....	42
	Clasificación de las copias utilizando la unidad ADF .....	43
	Ajuste de la densidad .....	43
	Modo de ahorro de tinta .....	44
	Copia de papel fino .....	44
	Copia libro .....	45
	Copia dúplex (2 caras) .....	45
	Ajuste de los cambios como una nueva configuración predeterminada .....	47
	Restablecimiento de todos los ajustes a la configuración predeterminada de fábrica .....	47
<b>8</b>	<b>Impresión de fotos desde una tarjeta de memoria o una unidad de memoria flash USB</b>	<b>48</b>
	Operaciones de PhotoCapture Center™ .....	48
	Tarjetas de memoria, unidad de memoria flash USB y estructuras de carpetas .....	48
	Impresión de imágenes .....	49
	Impresión de índice (imágenes en miniatura) .....	49
	Impresión de fotografías .....	50
	Impresión de todas las fotografías .....	50
	Impresión DPOF .....	51
	Configuración de impresión de PhotoCapture Center™ .....	52
	Calidad de impresión .....	52
	Opciones de papel .....	52
	Ajuste de brillo, contraste y color .....	53
	Recorte .....	55
	Impresión sin bordes .....	55
	Imprimir fecha .....	56
	Ajuste de los cambios como una nueva configuración predeterminada .....	56
	Restablecimiento de todos los ajustes a la configuración predeterminada de fábrica .....	57
	Escaneado a una tarjeta de memoria o una unidad de memoria flash USB .....	57
	Cómo establecer una nueva configuración predeterminada .....	57
	Cómo restablecer la configuración predeterminada de fábrica .....	58
<b>9</b>	<b>Impresión de fotografías desde una cámara</b>	<b>59</b>
	Impresión de fotografías directamente desde una cámara con PictBridge .....	59
	Requisitos de PictBridge .....	59
	Configuración de su cámara digital .....	60
	Impresión de imágenes .....	61
	Impresión DPOF .....	62

Impresión de fotografías directamente desde una cámara digital (sin PictBridge) .....	62
Impresión de imágenes .....	62

---

<b>A</b>	<b>Mantenimiento rutinario</b>	<b>64</b>
----------	--------------------------------	-----------

---

Limpieza y comprobación del equipo .....	64
Limpieza de la parte exterior del equipo .....	64
Limpieza de la placa de impresión del equipo .....	65
Limpieza de los rodillos de alimentación del papel .....	66
Limpieza de los rodillos de recogida de papel .....	67
Comprobación del volumen de tinta .....	69
Embalaje y transporte del equipo .....	69

---

<b>B</b>	<b>Glosario</b>	<b>72</b>
----------	-----------------	-----------

---

---

<b>C</b>	<b>Índice</b>	<b>76</b>
----------	---------------	-----------

---

## Almacenamiento en memoria

La configuración del menú se guarda de forma permanente y no se pierde en el caso de que se produzca un corte del suministro eléctrico. Se perderá la configuración temporal (por ejemplo, *Modo satélite*). Si ha seleccionado *Ajus.Nuev.Predet* para los ajustes preferidos de **FAX**, **DIGITALIZAR**, **COPIAR** y **FOTO**, no se perderán esos ajustes. Asimismo, durante un corte del suministro eléctrico, el equipo mantendrá la fecha y la hora, así como los trabajos de fax programados con temporizador de fax (por ejemplo, *Fax diferido*) durante un tiempo máximo de 24 horas.

## Horario de verano automático

Puede configurar el equipo para que cambie automáticamente al horario de verano. De esta forma, el horario se adelanta una hora en primavera y se retrasa una hora en otoño. Asegúrese de haber ajustado la fecha y la hora correctamente en la configuración de *Fecha y hora*.

- 1 Pulse **Menú**.
- 2 Pulse **▲** o **▼** para mostrar *Config. gral.*
- 3 Pulse *Config. gral.*
- 4 Pulse **▲** o **▼** para mostrar *Luz día auto.*
- 5 Pulse *Luz día auto.*
- 6 Pulse **No** (o **Sí**).
- 7 Pulse **Parar**.

## Modo espera

Puede seleccionar el tiempo de inactividad del equipo antes de acceder al modo espera (hasta 60 minutos). El temporizador se reiniciará cuando se realice alguna operación en el equipo.

- 1 Pulse **Menú**.
- 2 Pulse **▲** o **▼** para mostrar **Config. gral.**
- 3 Pulse **Config. gral.**
- 4 Pulse **▲** o **▼** para mostrar **Modo espera.**
- 5 Pulse **Modo espera.**
- 6 Pulse **▲** o **▼** para mostrar **1min, 2min, 3min, 5min, 10min, 30min o 60min** para seleccionar el tiempo durante el cual el equipo permanecerá inactivo antes de acceder al modo espera. Pulse la opción que desea ajustar.
- 7 Pulse **Parar**.

## Pantalla LCD

### Contraste de la pantalla LCD

Puede ajustar el contraste de la pantalla LCD. Si tiene problemas para leer la pantalla LCD, pruebe a cambiar la configuración del contraste.

- 1 Pulse **Menú**.
- 2 Pulse **▲** o **▼** para mostrar **Config. gral.**
- 3 Pulse **Config. gral.**
- 4 Pulse **▲** o **▼** para mostrar **Configur. LCD.**
- 5 Pulse **Configur. LCD.**
- 6 Pulse **▲** o **▼** para mostrar **Contraste LCD.**
- 7 Pulse **Contraste LCD.**
- 8 Pulse **◀** para aumentar el contraste y pulse **▶** para disminuirlo. Pulse **OK**.
- 9 Pulse **Parar**.



## Configuración del temporizador para apagar la retroiluminación

Puede configurar cuánto tiempo permanece encendida la retroiluminación de la pantalla LCD después de la última pulsación de botón.

- 1 Pulse **Menú**.
- 2 Pulse **▲** o **▼** para mostrar **Config. gral.**
- 3 Pulse **Config. gral.**
- 4 Pulse **▲** o **▼** para mostrar **Configur. LCD.**
- 5 Pulse **Configur. LCD.**
- 6 Pulse **▲** o **▼** para mostrar **Temporiz.atenu.**
- 7 Pulse **Temporiz.atenu.**
- 8 Pulse **▲** o **▼** para mostrar **10seg, 20seg, 30seg** o **No** y, a continuación, pulse la opción que desea ajustar.
- 9 Pulse **Parar**.

## Modo Temporizador

El equipo dispone de cuatro botones de modos temporales en el panel de control: **FAX**, **DIGITALIZAR**, **COPIAR** y **FOTO**. Se puede cambiar el tiempo que debe tardar el equipo para volver al modo FAX después de la última operación de escaneado, copia o PhotoCapture. Si selecciona **No**, el equipo permanecerá en el último modo utilizado.



- 1 Pulse **Menú**.
- 2 Pulse **▲** o **▼** para mostrar **Config. gral.**
- 3 Pulse **Config. gral.**
- 4 Pulse **▲** o **▼** para mostrar **Modo Temporiz.**
- 5 Pulse **Modo Temporiz.**
- 6 Pulse **▲** o **▼** para mostrar **0seg, 30seg, 1min, 2min, 5min** o **No** y, a continuación, pulse la opción que desea ajustar.
- 7 Pulse **Parar**.

## Bloqueo función de seguridad 2.0

Bloqueo función de seguridad permite restringir el acceso público a determinadas funciones del equipo:

- Fax Tx (Transmisión de faxes)
- Fax Rx (Recepción de faxes)
- Copia
- Escaneado
- PCC
- Impresión a PC
- Impresión en color
- Límite de página

Esta función también impide que los usuarios cambien la configuración predeterminada del equipo limitando el acceso a las configuraciones de los menús.

Antes de utilizar las funciones de seguridad, debe introducir una contraseña de administrador.

El acceso a operaciones restringidas puede activarse mediante la creación de un usuario restringido. Los usuarios restringidos deben introducir una contraseña para utilizar el equipo.

Anote la contraseña en un lugar seguro. Si la olvida, póngase en contacto con el Servicio de atención al cliente de Brother.



### Nota

- Solo los administradores pueden establecer limitaciones y realizar cambios para cada usuario.
- Si la configuración Fax Tx está desactivada, no se podrá utilizar ninguna función del menú del fax.
- La transmisión por sondeo y la recepción por sondeo solamente se activan si tanto Fax Tx como Fax Rx están activados.

## Antes de utilizar Bloqueo función de seguridad 2.0

Puede configurar las opciones de Bloqueo función de seguridad 2.0 mediante un navegador web. Antes de la configuración, son necesarios los siguientes preparativos.

- 1 Inicie su navegador web.
- 2 Escriba "http://machine's IP address/" en la barra de dirección del navegador (donde "machine's IP address" es la dirección IP del equipo Brother).

- Por ejemplo:

`http://192.168.1.2/`



### Nota

Puede encontrar la dirección IP del equipo en la lista de configuración de la red. (➤➤Guía del usuario en red: *Impresión del informe de configuración de la red*)

- Introduzca una contraseña en el cuadro **Inicio de sesión**. (Es una contraseña para iniciar sesión en la página web del equipo, no la contraseña de administrador para Bloqueo función de seguridad). Haga clic en .

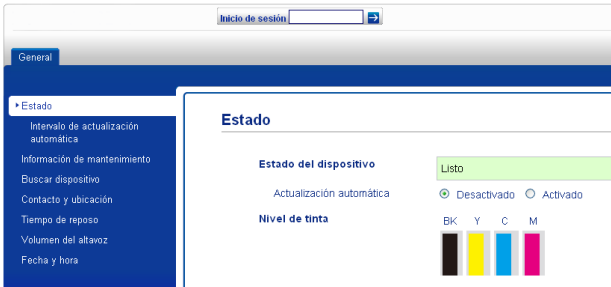

### Nota

Si está utilizando un navegador web para ajustar la configuración del equipo por primera vez, establezca una contraseña.

- Haga clic en **Configure la contraseña**.
- Introduzca la contraseña que desee utilizar (32 caracteres como máximo).
- Vuelva a introducir la contraseña en el cuadro **Confirmar la nueva contraseña**.
- Haga clic en **Enviar**.

## Configuración y cambio de la contraseña de administrador

Estos ajustes se configuran con un navegador web. Establezca la página web. (*Antes de utilizar Bloqueo función de seguridad 2.0* >> página 4) Siga después las instrucciones que se indican a continuación.

## Configuración de la contraseña de administrador

La contraseña que se configura siguiendo estos pasos es para el administrador. Esta contraseña se utiliza para configurar usuarios y activar o desactivar Bloqueo función de seguridad. (*Configuración de usuarios restringidos* >> página 6 y *Activación/desactivación de Bloqueo función de seguridad* >> página 7)

- Haga clic en **Administrador**.
- Haga clic en **Bloqueo función de seguridad**.
- Introduzca un número de cuatro dígitos para la contraseña en el cuadro **Nueva contraseña**.

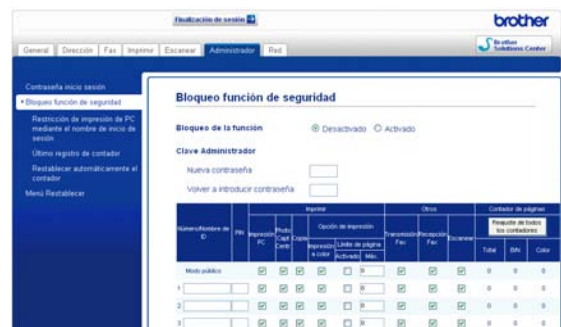

- Vuelva a escribir la contraseña en el cuadro **Volver a introducir contraseña**.
- Haga clic en **Enviar**.

## Cambio de la contraseña de administrador

- 1 Haga clic en **Administrador**.
- 2 Haga clic en **Bloqueo función de seguridad**.
- 3 Introduzca un número de cuatro dígitos para la nueva contraseña en el cuadro **Nueva contraseña**.
- 4 Vuelva a escribir la nueva contraseña en el cuadro **Volver a introducir contraseña**.
- 5 Haga clic en **Enviar**.

## Configuración de usuarios restringidos

Puede configurar usuarios con restricciones y una contraseña. Puede configurar 10 usuarios como máximo.

Estos ajustes se configuran con un navegador web.

Establezca la página web. (*Antes de utilizar Bloqueo función de seguridad 2.0*

➤➤ página 4) Siga después las instrucciones que se indican a continuación.

- 1 Haga clic en **Administrador**.
- 2 Haga clic en **Bloqueo función de seguridad**.

- 3 Introduzca un nombre de grupo o de usuario alfanumérico (de hasta 15 caracteres) en el cuadro **Número/ Nombre de ID** y, a continuación, introduzca una contraseña de cuatro dígitos en el cuadro **PIN**.

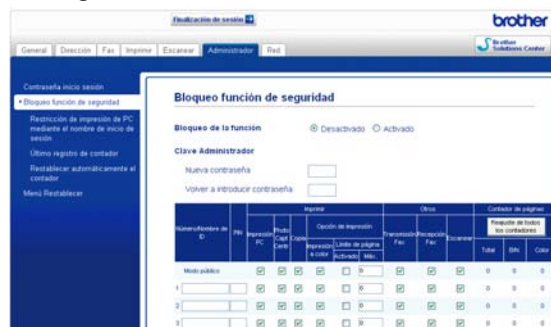

- 4 Desactive las funciones que desee restringir en el cuadro **Imprimir** o en el cuadro **Otros**. Si desea configurar el número de páginas máximo, active la casilla **Activado** en **Límite de página** y, a continuación, introduzca el número en el cuadro **Máx.** A continuación haga clic en **Enviar**.



### Nota

- No puede utilizar la misma contraseña que la de otro usuario.
- Puede configurar un usuario público. Los usuarios públicos no tienen que introducir una contraseña. Para obtener más información ➤➤Guía del usuario en red.

## Activación/desactivación de Bloqueo función de seguridad





### Nota

Si introduce una contraseña errónea, la pantalla LCD mostrará `Clave errónea`. Introduzca la contraseña correcta. Si la olvida, póngase en contacto con el Servicio de atención al cliente de Brother.

### Activación de Bloqueo función de seguridad



- 1 Pulse `Menú`.
- 2 Pulse `▲` o `▼` para mostrar `Config. gral.`
- 3 Pulse `Config. gral.`
- 4 Pulse `▲` o `▼` para mostrar `Bloqueo func.`
- 5 Pulse `Bloqueo func.`
- 6 Pulse `Bloquear No→Sí`.
- 7 Introduzca la contraseña de administrador de cuatro dígitos pulsando los botones que aparecen en la pantalla táctil.  
Pulse `OK`.

### Desactivación de Bloqueo función de seguridad

- 1 Pulse  o .
- 2 Pulse `Bloquear Sí→No`.
- 3 Introduzca la contraseña de administrador de cuatro dígitos pulsando los botones que aparecen en la pantalla táctil.  
Pulse `OK`.

## Cambio de usuarios

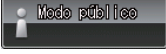
Esta configuración permite que un usuario restringido inicie sesión en el equipo cuando Bloqueo función de seguridad está activado.

- 1 Pulse  o  en la pantalla táctil (donde `xxxxx` es el nombre de usuario) y, a continuación, pulse `▲` o `▼` para mostrar `Cambie usuario`.
- 2 Pulse `Cambie usuario`.
- 3 Pulse `▲` o `▼` para mostrar el nombre de usuario.
- 4 Pulse el nombre de usuario.
- 5 Introduzca la contraseña de usuario de cuatro dígitos pulsando los botones que aparecen en la pantalla táctil.  
Pulse `OK`.

## Cambio al modo público

- 1 Pulse  (donde `xxxxx` es el nombre de usuario).
- 2 Pulse `Ir a público`.



### Nota

Después de que un usuario restringido haya dejado de utilizar el equipo, se volverá a la configuración pública en el mismo periodo de tiempo que el configurado para el modo de temporizador. (*Modo Temporizador* >> página 3)

## Opciones adicionales de envío

### Envío de faxes con múltiples configuraciones

Al enviar un fax, puede seleccionar una combinación de ajustes, como Fax resolución, Contraste, Tamaño área escan., y Trans.t.real.

También puede seleccionar: Historial, Marc. rápida, Multidifusión, Fax diferido, Trans.diferida, Trans. sondeo, Recep. sondeo, Modo satélite, Ajus.Nuev.Predet y Rest.predeterm.

Algunos ajustes solo se encuentran disponibles al enviar faxes en blanco y negro.

- 1 Pulse  (FAX).

En la pantalla LCD aparecerá lo siguiente:



- 2 Pulse Opciones.
- 3 Pulse  $\wedge$  o  $\vee$  para mostrar la configuración que desee cambiar. Cuando aparezca la configuración, púlsela.
- 4 Pulse  $\wedge$  o  $\vee$  para mostrar las opciones disponibles y, a continuación, pulse la opción que desea ajustar.
- 5 Regrese al paso 3 para cambiar más configuraciones.

### Nota

- La mayoría de ajustes son temporales y el equipo vuelve a la configuración predeterminada después de enviar un fax.
- Puede guardar algunas de las configuraciones que use más a menudo. Para ello, puede seleccionarlas como predeterminadas. Estos ajustes quedarán tal como están hasta que los modifique. (Ajuste de los cambios como una nueva configuración predeterminada >> página 10)

## Detención del envío de fax

Para detener el fax, pulse **Parar**.

## Contraste

Si el documento es demasiado claro o demasiado oscuro, puede que desee modificar el contraste. En la mayoría de documentos se puede utilizar la configuración predeterminada de fábrica Automático. Esta selecciona automáticamente el contraste adecuado para el documento. Seleccione Claro al enviar un documento claro. Seleccione Oscuro al enviar un documento oscuro.

- 1 Pulse  (FAX).
- 2 Pulse Opciones.
- 3 Pulse  $\wedge$  o  $\vee$  para mostrar Contraste.
- 4 Pulse Contraste.
- 5 Pulse  $\wedge$  o  $\vee$  para mostrar Automático, Claro u Oscuro y, a continuación, pulse la opción que desea ajustar.

**Nota**

Independientemente de que seleccione **Claro** u **Oscuro**, el equipo enviará el fax utilizando la configuración **Automático** en cualquiera de las siguientes condiciones:

- Cuando envía un fax en color.
- Cuando selecciona la resolución de fax **Foto**.

## Cambio de resolución de fax

La calidad de un fax se puede mejorar cambiando su resolución.

- 1 Pulse  (**FAX**).
- 2 Pulse **Opciones**.
- 3 Pulse **▲** o **▼** para mostrar **Fax resolución**.
- 4 Pulse **Fax resolución**.
- 5 Pulse **▲** o **▼** para mostrar las opciones de resolución y, a continuación, pulse la opción que desea ajustar.

**Nota**

Existen cuatro opciones de configuración de la resolución para faxes en blanco y negro y dos para faxes en color.

Blanco y negro	
Estándar	La opción más idónea para la mayoría de los documentos mecanografiados.
Fina	Opción idónea para letra pequeña; la velocidad de transmisión es un poco más lenta que la de la resolución Estándar.
Superfina	Idónea para letra pequeña o gráficos; la velocidad de transmisión es más lenta que la de la resolución Fina.
Foto	Utilice esta opción si el documento contiene distintas tonalidades de gris o es una fotografía. La velocidad de transmisión de la resolución Foto es la más lenta.

Color	
Estándar	La opción más idónea para la mayoría de los documentos mecanografiados.
Fina	Utilice esta opción cuando el documento sea una fotografía. La velocidad de transmisión es más lenta que la de la resolución Estándar.

Si selecciona **Superfina** o **Foto** y, a continuación, utiliza el botón **Iniciar Color** para enviar un fax, el equipo enviará el fax utilizando la configuración **Fina**.

## Ajuste de los cambios como una nueva configuración predeterminada

Puede guardar los ajustes para las opciones de fax que utilice con mayor frecuencia, como Fax resolución, Contraste, Trans.t.real y Tamaño área escan., configurándolos de forma predeterminada. Estos ajustes quedarán tal como están hasta que los modifique.

- 1 Pulse  (FAX).
- 2 Pulse Opciones.
- 3 Pulse  $\wedge$  o  $\vee$  para seleccionar la opción de menú que desee modificar. Pulse la nueva opción.

Repita este paso para cada configuración que desee cambiar.

- 4 Después de cambiar la última configuración, pulse  $\wedge$  o  $\vee$  para mostrar Ajus.Nuev.Predet.
- 5 Pulse Ajus.Nuev.Predet.
- 6 Pulse OK.
- 7 Pulse Sí.
- 8 Pulse **Parar**.

## Restablecimiento de los ajustes de fax a la configuración predeterminada de fábrica

Puede restablecer todas las configuraciones de fax que haya cambiado a las predeterminadas de fábrica. Estos ajustes quedarán tal como están hasta que los modifique.

- 1 Pulse  (FAX).
- 2 Pulse Opciones.
- 3 Pulse  $\wedge$  o  $\vee$  para mostrar Rest.predeterm.
- 4 Pulse Rest.predeterm.
- 5 Pulse Sí.
- 6 Pulse **Parar**.



# Operaciones adicionales de envío

## Envío manual de un fax

La transmisión manual permite escuchar la marcación, el timbre y los tonos de recepción del fax durante el envío de un fax.



### Nota

Para enviar un fax de varias páginas, utilice la unidad ADF.

- 1 Pulse  (FAX).
- 2 Cargue el documento.
- 3 Para escuchar el tono de marcación, levante el auricular de un teléfono externo.
- 4 Marque el número de fax con el teléfono externo.
- 5 Cuando escuche los tonos de fax, pulse **Iniciar Mono** o **Iniciar Color**.  
Si está utilizando el cristal de escaneado, pulse **Enviar** en la pantalla táctil para enviar el fax.
- 6 Cuelgue el auricular del teléfono externo.

## Envío de un fax al final de la conversación

Al final de una conversación, puede enviar un fax al interlocutor antes de colgar.

- 1 Pida al interlocutor que espere a los tonos de fax (pitidos) y, a continuación, pulse el botón **Inicio** o **Enviar** antes de colgar.
- 2 Pulse  (FAX).
- 3 Cargue el documento.
- 4 Pulse **Iniciar Mono** o **Iniciar Color**.
  - Si está utilizando el cristal de escaneado, pulse **Enviar** para enviar el fax.

- 5 Cuelgue el auricular del teléfono externo.

## Acceso doble (solo blanco y negro)

Se puede marcar un número y comenzar a escanear el fax en la memoria, incluso cuando el equipo está enviando desde la memoria, recibiendo faxes o imprimiendo datos del PC. La pantalla LCD muestra el nuevo número de trabajo.

El número de páginas que puede escanear para que queden guardadas en la memoria dependerá de la cantidad de información que contengan.



### Nota

Si aparece el mensaje *Sin memoria*, pulse **Parar** para cancelar o **Iniciar Mono** para enviar las páginas escaneadas hasta el momento.

## Multienvío (solo blanco y negro)

Se entiende por multienvío el envío automático del mismo mensaje de fax a más de un número de fax. Puede incluir números de grupo y números de marcación rápida en el mismo multienvío.

Una vez finalizado el multienvío, se imprimirá un informe del mismo.

### Antes de iniciar el multienvío

Asimismo, los números de marcación rápida se deben guardar en la memoria del equipo antes de poder utilizarlos en un multienvío.

(►► Guía básica del usuario:

*Almacenamiento de números de Marcación rápida*)

Asimismo, los números de un grupo se deben guardar en la memoria del equipo antes de poder utilizarlos en un multienvío. Los números de grupo incluyen varios números de marcación rápida para facilitar la marcación. (*Configuración de grupos para multienvío* ►► página 33)

### Cómo realizar un multienvío de un fax

- 1 Pulse  (FAX).
- 2 Cargue el documento.
- 3 Pulse *Opciones*.
- 4 Pulse **^** o **v** para mostrar *Multidifusión*.
- 5 Pulse *Multidifusión*.

- 6 Pulse **Añada número** de **MarcRápida**.  
 Pulse  para buscar por orden alfabético o por orden numérico. Pulse las casillas de verificación de los números que desea añadir al multienvío.  
 Una vez seleccionados todos los números que desee añadir, pulse **OK**.



### Nota

*Si ha descargado FAX por Internet:*

Puede realizar un multienvío a una dirección de correo electrónico, si está almacenada como un número de marcación rápida.

(►►Guía básica del usuario:

*Almacenamiento de números de Marcación rápida*)

- 7 Pulse **OK**.

- 8 Pulse **Iniciar Mono**.

#### Envío de un fax desde la unidad ADF

- El equipo comienza a escanear el documento.

#### Envío de un fax desde el cristal de escaneado

Cuando la pantalla LCD le pregunte *Sigüent página?*, realice una de las siguientes acciones:

- Para enviar una sola página, pulse **No (Enviar)** (o pulse **Iniciar Mono** otra vez).

El equipo comenzará a enviar el documento.

- Para enviar varias páginas, pulse **Sí** y coloque la página siguiente en el cristal de escaneado.

Pulse **OK**.

El equipo comienza a escanear la página. (Repita este paso para cada página adicional).



### Nota

- Si no ha utilizado ninguno de los números para grupos, puede realizar un "multienvío" de faxes a un máximo de 200 números distintos.
- La memoria disponible del equipo dependerá de los tipos de trabajos en la memoria y del número de localizaciones utilizadas para el multienvío. Si pretende realizar un multienvío al número máximo disponible, no podrá utilizar las funciones de acceso doble y fax diferido.
- Si aparece el mensaje *Sin memoria*, pulse **Parar** para cancelar o **Iniciar Mono** para enviar las páginas escaneadas hasta el momento.



### Cancelación de un multienvío en curso

- 1 Pulse **Parar**.
- 2 Realice una de las siguientes acciones:
  - Para cancelar todo el multienvío, pulse **Todo el multienvío**. Vaya al paso 3.
  - Para cancelar el trabajo actual, pulse el botón que muestra el número que se está marcando. Vaya al paso 4.
  - Para salir sin cancelar, pulse **Parar**.
- 3 Cuando la pantalla LCD le pregunte si desea cancelar todo el multienvío, realice una de las siguientes acciones:
  - Pulse **Sí** para confirmar.
  - Para salir sin cancelar, pulse **No** o **Parar**.
- 4 Realice una de las siguientes acciones:
  - Para cancelar el trabajo actual, pulse **Sí**.
  - Para salir sin cancelar, pulse **No** o **Parar**.

## Transmisión en tiempo real

Al enviar un fax, el equipo escaneará los documentos en la memoria antes de enviarlos. Seguidamente, en cuanto la línea telefónica esté libre, el equipo comenzará el proceso de marcación y envío.

A veces, es posible que desee enviar un documento importante inmediatamente, sin esperar a la transmisión desde la memoria. Para ello hay que activar `Trans.t.real`.

- 1 Pulse  (FAX).
- 2 Cargue el documento.
- 3 Pulse `Opciones`.
- 4 Pulse  $\wedge$  o  $\vee$  para mostrar `Trans.t.real`.
- 5 Pulse `Trans.t.real`.
- 6 Pulse `Sí`.
- 7 Pulse  para que pueda continuar con el envío del fax.





### Nota

- Si envía un fax en color o si la memoria está llena y envía un fax en blanco y negro desde la unidad ADF, el equipo enviará el documento en tiempo real (incluso aunque `Trans.t.real` se configure en No).
- Durante la transmisión en tiempo real, la función de remarcación automática no funciona al utilizar el cristal de escaneado.



## Modo satélite

Si tiene problemas para enviar un fax al extranjero debido a posibles interferencias en la línea telefónica, le recomendamos activar el modo satélite. Después de enviar un fax con esta función, esta se desactivará automáticamente.

- 1 Pulse  (FAX).
- 2 Cargue el documento.
- 3 Pulse `Opciones`.
- 4 Pulse  $\wedge$  o  $\vee$  para mostrar `Modo satélite`.
- 5 Pulse `Modo satélite`.
- 6 Pulse `Sí (o No)`.
- 7 Pulse  para que pueda continuar con el envío del fax.

## Fax diferido (solo blanco y negro)

Puede almacenar un máximo de 50 faxes en la memoria que se enviarán en un plazo de 24 horas. Estos faxes se enviarán en el momento del día que seleccione en el paso 7.

- 1 Pulse  (FAX).
- 2 Cargue el documento.
- 3 Pulse Opciones.
- 4 Pulse  o  para mostrar Fax diferido.
- 5 Pulse Fax diferido.
- 6 Pulse Sí.
- 7 Introduzca la hora a la que desee que se envíe el fax (en formato de 24 horas) mediante los botones que aparecen en la pantalla táctil.  
(Por ejemplo, introduzca 19:45 si desea que se realice a las 7:45 p.m.).  
Pulse OK.





### Nota

El número de páginas que puede escanear para que queden guardadas en la memoria dependerá de la cantidad de información impresa en cada página.

- 8 Pulse , a continuación, introduzca el número de fax y pulse **Iniciar Mono**.

## Transmisión diferida por lotes (solo blanco y negro)

Antes de enviar los faxes diferidos, el equipo puede ayudarle a ahorrar tiempo ordenando todos los faxes en la memoria por destino y hora programada. Todos los faxes diferidos que estén programados para enviarse a la misma hora y al mismo número de fax se enviarán como un solo fax para ahorrar tiempo de transmisión.

- 1 Pulse  (FAX).
- 2 Pulse Opciones.
- 3 Pulse  o  para mostrar Trans.diferida.
- 4 Pulse Trans.diferida.
- 5 Pulse Sí.
- 6 Pulse **Parar**.

## Comprobación y cancelación de trabajos en espera

Puede comprobar qué trabajos siguen en espera de envío en la memoria, o cancelar un trabajo.

(Si no existe ningún trabajo pendiente, la pantalla LCD muestra el mensaje Ningún trabajo).

- 1 Pulse **Menú**.
- 2 Pulse **▲** o **▼** para mostrar **Fax**.
- 3 Pulse **Fax**.
- 4 Pulse **▲** o **▼** para mostrar **Trab restantes**.
- 5 Pulse **Trab restantes**.  
En la pantalla LCD aparecerán los trabajos en espera.
- 6 Pulse **▲** o **▼** para desplazarse por los trabajos y pulse el trabajo que desee cancelar.  
Pulse **OK**.
- 7 Realice una de las siguientes acciones:
  - Para cancelar, pulse **Sí**.  
Si desea cancelar otro trabajo, vaya al paso 6.
  - Para salir sin cancelar, pulse **No**.
- 8 Cuando haya finalizado, pulse **Parar**.

## Información general de sondeo

El sondeo le permite configurar el equipo para que otras personas puedan recibir faxes de usted y que ellos paguen la llamada. También le permite llamar al fax de otra persona y recibir un fax de esta, pagando usted la llamada. Es necesario configurar la función de sondeo en los dos equipos para que funcione. No todos los equipos de fax son compatibles con esta función de sondeo.

### Transmisión por sondeo (solo blanco y negro)

La transmisión por sondeo le permite configurar el equipo para que retenga un documento de manera que otro equipo pueda llamar y recuperarlo.

El documento se almacena y lo puede recuperar cualquier otro equipo de fax mientras no lo borre de la memoria.  
(Comprobación y cancelación de trabajos en espera >> página 16)

### Configuración para transmisión por sondeo

- 1 Pulse  (**FAX**).
- 2 Cargue el documento.
- 3 Pulse **Opciones**.
- 4 Pulse **▲** o **▼** para mostrar **Trans. sondeo**.
- 5 Pulse **Trans. sondeo**.
- 6 Pulse **▲** o **▼** para mostrar **Estándar**.
- 7 Pulse **Estándar**.
- 8 Pulse **Iniciar Mono**.

- 9 Si utiliza el cristal de escaneado, la pantalla LCD le pedirá que seleccione una de las opciones siguientes:
  - Pulse **Sí** para escanear otra página. Vaya al paso 10.
  - Pulse **No (Enviar)** o **Iniciar Mono** para almacenar el documento en la memoria. Otros equipos de fax podrán llamar al equipo y recuperar el documento.
- 10 Coloque la página siguiente en el cristal de escaneado y pulse **OK**. Repita los pasos 9 y 10 para cada página adicional.  
El documento se almacenará en la memoria y esperará a ser sondeado.
- 10 Si utiliza el cristal de escaneado, la pantalla LCD le pedirá que seleccione una de las opciones siguientes:
  - Pulse **Sí** para escanear otra página. Vaya al paso 11.
  - Pulse **No (Enviar)** o **Iniciar Mono** para enviar el documento.
- 11 Coloque la página siguiente en el cristal de escaneado y pulse **OK**.
- 12 Repita los pasos 10 y 11 para cada página adicional. El documento se almacenará en la memoria y esperará a ser sondeado.

### Configuración de transmisión por sondeo con código de seguridad

El sondeo seguro le permite restringir el acceso a los documentos configurados para que se sondeen.

El sondeo seguro solo funciona con equipos de fax Brother. Si otra persona desea recuperar un fax de su equipo, debe introducir el código de seguridad.

- 1 Pulse  (**FAX**).
- 2 Cargue el documento.
- 3 Pulse **Opciones**.
- 4 Pulse **▲** o **▼** para mostrar **Trans. sondeo**.
- 5 Pulse **Trans. sondeo**.
- 6 Pulse **▲** o **▼** para mostrar **Seguro**.
- 7 Pulse **Seguro**.
- 8 Introduzca un número de cuatro dígitos. Pulse **OK**.
- 9 Pulse **Iniciar Mono**.

# 4

## Recepción de un fax

### Recepción de memoria (solo blanco y negro)

Solo puede utilizar una operación de recepción de memoria a la vez:

- Reenvío de faxes
- Almacenado fax
- Recepción PC-FAX
- Desactivado

Puede cambiar la opción seleccionada en cualquier momento. Si los faxes recibidos siguen estando en la memoria del equipo cuando cambie la operación de recepción de memoria, aparecerá un mensaje en la pantalla LCD. (*Modificación de las operaciones de recepción de memoria* >> página 21)

### Reenvío de faxes

Cuando seleccione la función Reenvío de faxes, el equipo almacenará el fax recibido en la memoria. A continuación, el equipo marcará el número de fax programado y reenviará el mensaje de fax.

- 1 Pulse **Menú**.
- 2 Pulse **▲** o **▼** para mostrar **Fax**.
- 3 Pulse **Fax**.
- 4 Pulse **▲** o **▼** para mostrar **Conf. recepción**.
- 5 Pulse **Conf. recepción**.
- 6 Pulse **▲** o **▼** para mostrar **Recep. memoria**.
- 7 Pulse **Recep. memoria**.
- 8 Pulse **▲** o **▼** para mostrar **Reenvío fax**.

- 9 Pulse **Reenvío fax**.
- 10 Introduzca el número de reenvío (20 dígitos como máximo) pulsando los botones que aparecen en la pantalla táctil.  
Pulse **OK**.
- 11 Pulse **Impr. faxes: Sí** o **Impr. faxes: No**.

### ! IMPORTANTE

- Si selecciona **Impr. faxes: Sí**, el equipo también imprimirá el fax en su equipo para que tenga una copia. Se trata de una función de seguridad por si se produce un corte del suministro eléctrico antes de que se reenvíe el fax o surge un problema en el equipo receptor.
- Cuando recibe un fax en color, el equipo lo imprime en su equipo pero no lo reenvía al número de reenvío de faxes que ha programado.

- 12 Pulse **Parar**.



## Almacenado fax

Cuando seleccione Almacenado fax, el equipo almacenará los faxes recibidos en la memoria. Podrá recuperar los mensajes de fax desde otra ubicación mediante los comandos de recuperación remota.

Si ha activado Almacenado fax, se imprimirá automáticamente una copia de seguridad en el equipo.

- 1 Pulse Menú.
- 2 Pulse **▲** o **▼** para mostrar Fax.
- 3 Pulse Fax.
- 4 Pulse **▲** o **▼** para mostrar Conf.recepción.
- 5 Pulse Conf.recepción.
- 6 Pulse **▲** o **▼** para mostrar Recep. memoria.
- 7 Pulse Recep. memoria.
- 8 Pulse **▲** o **▼** para mostrar Almacenado fax.
- 9 Pulse Almacenado fax.
- 10 Pulse **Parar**.



### Nota

Los faxes en color no pueden guardarse en la memoria. Cuando reciba un fax en color, este se imprimirá en su equipo.

## Impresión de un fax desde la memoria

Si ha seleccionado Almacenado fax, puede imprimir un fax desde la memoria cuando esté junto al equipo.

- 1 Pulse Menú.
- 2 Pulse **▲** o **▼** para mostrar Fax.
- 3 Pulse Fax.
- 4 Pulse **▲** o **▼** para mostrar Imprimir doc.
- 5 Pulse Imprimir doc.
- 6 Pulse Inicio.
- 7 Pulse **Parar**.



### Nota

Al imprimir un fax desde la memoria, los datos del fax se borrarán del equipo.

## Recepción PC-FAX (solo para Windows®)

Si activa la opción Recepción PC-FAX, el equipo almacenará los faxes recibidos en la memoria y los enviará a su ordenador de forma automática. Puede utilizar el ordenador para ver y almacenar estos faxes.

Incluso si tiene el ordenador apagado (por ejemplo, por la noche o durante los fines de semana), el equipo recibirá y almacenará los faxes en la memoria.

Cuando encienda el ordenador y se ejecute el software de recepción PC-FAX, el equipo transferirá los faxes al ordenador automáticamente.

Para transferir los faxes recibidos a su ordenador debe ejecutar el software de recepción PC-FAX en el ordenador.  
(►►Guía del usuario de software: *Recepción PC-FAX*)

Si selecciona *Impr. faxes: Sí*, el equipo también imprimirá el fax.

- 1 Pulse *Menú*.
- 2 Pulse *▲* o *▼* para mostrar *Fax*.
- 3 Pulse *Fax*.
- 4 Pulse *▲* o *▼* para mostrar *Conf. recepción*.
- 5 Pulse *Conf. recepción*.
- 6 Pulse *▲* o *▼* para mostrar *Recep. memoria*.
- 7 Pulse *Recep. memoria*.
- 8 Pulse *▲* o *▼* para mostrar *Recibir PC Fax*.
- 9 Pulse *Recibir PC Fax*.
- 10 En la pantalla LCD se muestra el mensaje *Ejecute PC-Fax* en su ordenador.  
Pulse *OK*.

- 11 Pulse *<USB>* o, para los usuarios de red, el nombre del equipo en el que desea recibir faxes.

- 12 Pulse *Impr. faxes: Sí* o *Impr. faxes: No*.

- 13 Pulse **Parar**.



### Nota

- La función Recepción PC-FAX no es compatible con Mac OS.
- Antes de configurar Recepción PC-FAX, debe instalar el software MFL-Pro Suite en el ordenador. Compruebe que el ordenador está conectado y activado.  
(►►Guía del usuario de software: *Recepción PC-FAX*)
- Si se produce un mensaje de error y el equipo no puede imprimir los faxes de la memoria, puede utilizar esta configuración para transferir los faxes al ordenador.  
(►►Guía básica del usuario: *Transferencia de faxes o informe Diario del fax*)
- Cuando reciba un fax en color, este se imprimirá en su equipo pero no lo enviará al ordenador.
- Para cambiar el equipo de destino, repita los pasos comprendidos entre 1 y 13.

## Desactivación de las operaciones de recepción de memoria

- 1 Pulse **Menú**.
- 2 Pulse **▲** o **▼** para mostrar **Fax**.
- 3 Pulse **Fax**.
- 4 Pulse **▲** o **▼** para mostrar **Conf. recepción**.
- 5 Pulse **Conf. recepción**.
- 6 Pulse **▲** o **▼** para mostrar **Recep. memoria**.
- 7 Pulse **Recep. memoria**.
- 8 Pulse **No**.
- 9 Pulse **Parar**.



### Nota

La pantalla LCD le mostrará más opciones si aún quedan faxes recibidos en la memoria del equipo. (*Modificación de las operaciones de recepción de memoria* >> página 21)

## Modificación de las operaciones de recepción de memoria

Si hay faxes recibidos en la memoria del equipo al cambiar las operaciones de recepción de memoria, la pantalla LCD realizará alguna de las siguientes preguntas:

### Si todos los faxes recibidos se han imprimido ya

- **Borrar todo doc?**
  - Si pulsa **Sí**, los faxes guardados en la memoria se borrarán antes de efectuar los cambios de configuración.
  - Si pulsa **No**, los faxes de la memoria no se borrarán, ni se efectuarán cambios en la configuración.

### Si quedan faxes sin imprimir en la memoria

- **Imprimir faxes?**
  - Si pulsa **Sí**, los faxes guardados en la memoria se imprimirán antes de que se cambie la configuración. Si ya se ha imprimido una copia de seguridad, no se volverá a imprimir.
  - Si pulsa **No**, los faxes de la memoria no se imprimirán, ni se efectuarán cambios en la configuración.

Si deja los faxes recibidos en la memoria del equipo al cambiar a **Recibir PC Fax** desde otra opción [**Reenvío fax** o **Almacenado fax**], pulse **▲** o **▼** para seleccionar el ordenador.

En la pantalla LCD aparecerá la siguiente pregunta:

- Enviar fax a PC?
  - Si pulsa **SÍ**, los faxes de la memoria se enviarán al ordenador antes de efectuar los cambios de configuración. Se le preguntará si desea activar Impresión de seguridad. (Para obtener información más detallada: *Recepción PC-FAX (solo para Windows®)* >> página 20).
  - Si pulsa **NO**, los faxes de la memoria no se borrarán ni se enviarán al ordenador; tampoco se efectuarán los cambios de configuración.

## Recuperación remota

Puede llamar al equipo desde cualquier equipo de teléfono o de fax de marcación por tonos y, a continuación, utilizar el código de acceso remoto y los comandos remotos para recuperar los mensajes de fax.

## Configuración de un código de acceso remoto

El código de acceso remoto le permite realizar funciones de recuperación remota si se encuentra lejos de su equipo. Para poder utilizar las funciones de acceso remoto y de recuperación, deberá configurar su propio código. El código predeterminado de fábrica es un código inactivo (---\*).

- 1 Pulse **Menú**.
- 2 Pulse **▲** o **▼** para mostrar **Fax**.
- 3 Pulse **Fax**.
- 4 Pulse **▲** o **▼** para mostrar **Acceso remoto**.
- 5 Pulse **Acceso remoto**.
- 6 Introduzca un código de tres dígitos mediante los números comprendidos entre 0 y 9, \*, o # pulsando los botones que aparecen en la pantalla táctil. Pulse **OK**.  
(El código predeterminado "\*" no se puede cambiar).



### Nota

No utilice el mismo código que el código de activación remota (\* 5 1) ni que el código de desactivación remota (# 5 1).  
(>>Guía básica del usuario: *Operación desde teléfonos externos y extensiones telefónicas*)

- 7 Pulse **Parar**.

**Nota**

Puede cambiar el código cuando desee introduciendo uno nuevo. Para que el código quede inactivo, pulse  en el paso 6 para restablecer la configuración inactiva (---\*) y pulse OK.

## Uso del código de acceso remoto

- 1 Marque el número de fax desde un teléfono u otro equipo de fax de marcación por tonos.
- 2 Cuando el equipo conteste, introduzca inmediatamente el código de acceso remoto (3 dígitos seguidos de \*).
- 3 El equipo emite señales si se han recibido mensajes:
  - 1 pitido largo — Mensajes de fax
  - Ningún pitido — No hay mensajes
- 4 Cuando el equipo emita dos pitidos cortos, introduzca un comando. El equipo colgará si tarda más de 30 segundos en introducir un comando. El equipo pitará tres veces si introduce un comando no válido.
- 5 Pulse **9 0** para detener el acceso remoto cuando haya terminado.
- 6 Cuelgue.

**Nota**

Si el equipo está configurado en el modo `Manual` y desea utilizar las funciones de recuperación remota, espere 100 segundos a partir de que comience a sonar y, a continuación, introduzca el código de acceso remoto en 30 segundos.

## Comandos de fax remoto

Siga los comandos que se indican a continuación para tener acceso a las funciones cuando no esté junto al equipo. Cuando llame al equipo e introduzca el código de acceso remoto (3 dígitos seguidos de \*), el sistema emitirá dos pitidos cortos tras lo cual deberá introducir un comando remoto.

Comandos remotos		Detalles del funcionamiento
95	<b>Cambio de la configuración de Reenvío de faxes o de Almacenado fax</b>	
	1 NO	Puede seleccionar <b>NO</b> una vez recuperados o borrados todos los mensajes.
	2 Reenvío de faxes	Un pitido largo indicará que el cambio se ha aceptado. Si escucha tres pitidos cortos, el cambio no se ha aceptado debido a que hay algún elemento que no se ha configurado (por ejemplo, no se ha registrado un número de reenvío de faxes). Para registrar el número de reenvío de faxes, introduzca 4. ( <i>Cambio del número de reenvío de faxes</i> ►► página 25) Una vez registrado el número, la función Reenvío de faxes funcionará.
	4 Número de reenvío de faxes	
	6 Almacenado fax	
96	<b>Recuperación de un fax</b>	
	2 Recuperación de todos los faxes	Introduzca el número de un equipo de fax remoto para recibir los mensajes de fax almacenados. ( <i>Recuperación de los mensajes de fax</i> ►► página 25)
	3 Borrado de los faxes de la memoria	Si escucha un pitido largo, los mensajes de fax se han borrado de la memoria.
97	<b>Comprobación del estado de recepción</b>	
	1 Fax	Puede comprobar si el equipo ha recibido algún fax. En caso afirmativo, escuchará un pitido largo. En caso negativo, escuchará tres pitidos cortos.
98	<b>Cambio del modo de recepción</b>	
	1 TAD externo	Si escucha un pitido largo, se ha aceptado el cambio.
	2 Fax/Tel	
	3 Solo fax	
90	<b>Salir</b>	Si pulsa <b>9 0</b> , podrá salir de la recuperación remota. Espere hasta escuchar un pitido largo y cuelgue el auricular.

## Recuperación de los mensajes de fax

Puede llamar a su equipo desde cualquier teléfono de marcación por tonos y enviar los mensajes de fax a otro equipo. Antes de utilizar esta función, debe activar la opción Almacenado fax. (*Almacenado fax* >> página 19)

- 1 Marque el número de su equipo de fax.
- 2 Cuando el equipo conteste, introduzca inmediatamente el código de acceso remoto (3 dígitos seguidos de \*). Si escucha un pitido largo, tiene mensajes.
- 3 Si escucha dos pitidos cortos, pulse **9 6 2**.
- 4 Espere un pitido largo y, a continuación, utilice el teclado de marcación para introducir el número del equipo de fax remoto al que desee enviar los mensajes de fax seguido de **# #** (un máximo de 20 dígitos).



### Nota

No puede utilizar \* y # como números de marcación. Sin embargo, pulse # si desea crear una pausa.

- 5 Cuelgue después de escuchar el pitido del equipo. Su equipo llamará al otro equipo de fax que, seguidamente, imprimirá los mensajes de fax.

## Cambio del número de reenvío de faxes

Puede cambiar la configuración predeterminada del número de reenvío de faxes desde otro equipo de teléfono o de fax de marcación por tonos.

- 1 Marque el número de su equipo de fax.
- 2 Cuando el equipo conteste, introduzca inmediatamente el código de acceso remoto (3 dígitos seguidos de \*). Si escucha un pitido largo, tiene mensajes.
- 3 Si escucha dos pitidos cortos, pulse **9 5 4**.
- 4 Espere hasta escuchar un pitido largo, introduzca el nuevo número (hasta 20 dígitos) del equipo de fax remoto al que desee reenviar los mensajes de fax mediante el teclado de marcación y, a continuación, introduzca **# #**.



### Nota

No puede utilizar \* y # como números de marcación. Sin embargo, pulse # si desea crear una pausa.

- 5 Pulse **9 0** para detener el acceso remoto cuando haya terminado.
- 6 Cuelgue después de escuchar el pitido del equipo.

## Operaciones de recepción adicionales

### Recepción sin papel

Tan pronto como se vacíe la bandeja de papel durante la recepción de faxes, en la pantalla LCD se mostrará *Comprobar papel*. Debe poner papel en la bandeja de papel.

(►►Guía básica del usuario: *Carga de papel y otros soportes de impresión*)

Si no coloca papel en la bandeja de papel, el equipo seguirá recibiendo el fax y las páginas restantes se almacenarán en la memoria, siempre y cuando haya espacio suficiente disponible.

Los faxes entrantes posteriores se almacenarán igualmente en la memoria hasta que esta se llene. Para imprimir los faxes, coloque papel nuevo en la bandeja. Cuando la memoria se llene, el equipo dejará automáticamente de contestar llamadas.

## Impresión de un fax entrante reducido

Si selecciona *Sí*, el equipo reduce automáticamente cada página de un fax entrante para ajustarlo en una página de papel de tamaño A4, A3, Carta, Legal o Ledger. El equipo calcula el porcentaje de reducción a partir del tamaño de página del fax y la configuración de tamaño de papel del equipo. (►►Guía básica del usuario: *Tamaño del papel*)

- 1 Pulse *Menú*.
- 2 Pulse *▲* o *▼* para mostrar *Fax*.
- 3 Pulse *Fax*.
- 4 Pulse *▲* o *▼* para mostrar *Conf. recepción*.
- 5 Pulse *Conf. recepción*.
- 6 Pulse *▲* o *▼* para mostrar *Reducción auto.*
- 7 Pulse *Reducción auto.*
- 8 Pulse *Sí* (o *No*).
- 9 Pulse **Parar**.



## Información general de sondeo

El sondeo le permite configurar el equipo para que otras personas puedan recibir faxes de usted y que ellos paguen la llamada. También le permite llamar al fax de otra persona y recibir un fax de esta, pagando usted la llamada. Es necesario configurar la función de sondeo en los dos equipos para que funcione. No todos los equipos de fax son compatibles con esta función de sondeo.

### Recepción de sondeo

La recepción de sondeo le permite llamar a otro equipo para recibir un fax.

#### Configuración para recibir un sondeo

- 1 Pulse  (FAX).
- 2 Pulse **Opciones**.
- 3 Pulse **^** o **v** para mostrar **Recep. sondeo**.
- 4 Pulse **Recep. sondeo**.
- 5 Pulse **^** o **v** para mostrar **Estándar**.
- 6 Pulse **Estándar**.
- 7 Introduzca el número de fax para el sondeo utilizando la marcación rápida o el teclado de marcación del panel de control.
- 8 Pulse **Iniciar Mono** o **Iniciar Color**.

#### Configuración de la recepción de sondeo con un código de seguridad



El sondeo seguro le permite restringir el acceso a los documentos configurados para que se sondeen.

El sondeo seguro solo funciona con equipos de fax Brother. Si desea obtener un fax de un equipo Brother que esté protegido, debe introducir el código de seguridad.

- 1 Pulse  (FAX).
- 2 Pulse **Opciones**.
- 3 Pulse **^** o **v** para mostrar **Recep. sondeo**.
- 4 Pulse **Recep. sondeo**.
- 5 Pulse **^** o **v** para mostrar **Seguro**.
- 6 Pulse **Seguro**.
- 7 Introduzca un código de seguridad de cuatro dígitos pulsando los botones de la pantalla. Este debe ser el mismo que el código de seguridad del equipo de fax al que desee sondear. Pulse **OK**.
- 8 Introduzca el número de fax para el sondeo, bien utilizando la marcación rápida, o bien el teclado de marcación del panel de control.
- 9 Pulse **Iniciar Mono** o **Iniciar Color**.







## Configuración para recibir un sondeo diferido

Los sondeos diferidos le permiten configurar el equipo para comenzar la recepción de sondeo más adelante. Solo puede configurar *una* operación de sondeo diferido.

- 1 Pulse  (FAX).
- 2 Pulse Opciones.
- 3 Pulse  o  para mostrar Recep. sondeo.
- 4 Pulse Recep. sondeo.
- 5 Pulse Diferido.
- 6 Especifique la hora en la que desee que comience el sondeo (en formato de 24 horas).  
Por ejemplo, introduzca 21:45 si desea que se realice a las 9:45 p.m.  
Pulse OK.
- 7 Introduzca el número de fax para el sondeo, bien utilizando la marcación rápida, o bien el teclado de marcación del panel de control.
- 8 Pulse **Iniciar Mono** o **Iniciar Color**.  
El equipo realiza la llamada de sondeo a la hora especificada.

## Sondeo secuencial (solo blanco y negro)

El sondeo secuencial le permite solicitar documentos de varios equipos de fax en una sola operación.

- 1 Pulse  (FAX).
- 2 Pulse Opciones.
- 3 Pulse  o  para mostrar Recep. sondeo.
- 4 Pulse Recep. sondeo.
- 5 Pulse Estándar, Seguro o Diferido.
- 6 Realice una de las siguientes acciones:
  - Si ha seleccionado Estándar, vaya al paso 7.
  - Si selecciona Seguro, introduzca un número de cuatro dígitos, pulse OK y vaya al paso 7.
  - Si ha seleccionado Diferido, especifique la hora (en formato de 24 horas) en la que desee que comience el sondeo, pulse OK y después vaya al paso 7.
- 7 Pulse Opciones. Pulse  o  para mostrar Multidifusión.
- 8 Pulse Multidifusión.
- 9 Pulse Añada número de MarcRápida. Pulse  para realizar la selección por orden alfabético o por orden numérico. Pulse las casillas de verificación de los números que desea añadir al multienvío. Una vez seleccionados todos los números que desea, pulse OK.
- 10 Pulse OK.

- 11** Pulse **Iniciar Mono**.  
El equipo realiza sondeos de cada número o grupo en orden para un documento.

Pulse **Parar** cuando el equipo esté marcando para cancelar el proceso de sondeo.

Para cancelar todos los trabajos de recepción por sondeo secuencial: *Cancelación de un trabajo de sondeo secuencial*

➤➤ página 29.

### Cancelación de un trabajo de sondeo secuencial

- 1** Pulse **Parar**.
- 2** Realice una de las siguientes acciones:
  - Para cancelar todo el trabajo de sondeo secuencial, pulse `Todo sondeo sec.` Vaya al paso **3**.
  - Para cancelar el trabajo actual, pulse el botón que muestra el número que se está marcando. Vaya al paso **4**.
  - Para salir sin cancelar, pulse **Parar**.
- 3** Cuando la pantalla LCD le pregunte si desea cancelar todo el trabajo de sondeo secuencial, realice una de las siguientes acciones:
  - Pulse `Sí` para confirmar.
  - Para salir sin cancelar, pulse `No` o **Parar**.
- 4** Realice una de las siguientes acciones:
  - Para cancelar el trabajo actual, pulse `Sí`.
  - Para salir sin cancelar, pulse `No` o **Parar**.

## Operaciones de voz

Puede utilizar una extensión o un teléfono externo para realizar llamadas de voz.

## Operaciones de marcación adicionales

### Combinación de números de marcación abreviada

A veces, es conveniente seleccionar entre una serie de compañías de larga distancia al enviar un fax. Las tarifas pueden variar según el tiempo y el destino. Para aprovechar las tarifas bajas, puede almacenar los códigos de acceso de las compañías de larga distancia y los números de las tarjetas de crédito como números de marcación rápida. Puede almacenar estas secuencias de marcación larga dividiéndolas para configurarlas como números de marcación rápida independientes para cualquier combinación. También puede incluir la marcación manual con el teclado de marcación.

(►►Guía básica del usuario:

*Almacenamiento de números de Marcación rápida*)

Por ejemplo, puede que haya almacenado '01632' en la marcación rápida: 03 y '960555' en la marcación rápida: 02. Puede utilizar los dos para marcar '01632-960555' si pulsa los botones siguientes que aparecen en la pantalla táctil:

- 1 Pulse **MarcRápid.**
- 2 Pulse **Numérico.**
- 3 Pulse **▲** o **▼** para mostrar #03.
- 4 Pulse **#03.**
- 5 Pulse **Enviar fax.**
- 6 Pulse **Opciones.**
- 7 Pulse **▲** o **▼** para mostrar **Marc. rápida.**

- 8 Pulse `Marc. rápida`.
- 9 Pulse `Numérico`.
- 10 Pulse `▲` o `▼` para mostrar `#02`.
- 11 Pulse `#02`.
- 12 Pulse `Enviar fax`.
- 13 Pulse **Iniciar Mono** o **Iniciar Color**. Se marcará '01632-960555'.

Para cambiar un número de forma temporal, puede sustituir parte del número con la marcación manual mediante el teclado de marcación. Por ejemplo, para cambiar el número a 01632-960556, puede pulsar `MarcRápid`, pulsar **03**, pulsar `Enviar fax` y, a continuación, pulsar **960556** mediante el teclado de marcación.



### Nota

Si tiene que esperar otro tono de marcado o señal en algún punto de la secuencia de marcación, cree una pausa en el número pulsando **Remarcar/Pausa**. Cada vez que pulse el botón añadirá un retraso de 3,5 segundos. Puede pulsar **Remarcar/Pausa** tantas veces como sea necesario para aumentar la duración de la pausa.

## Otras formas de almacenar números

### Almacenamiento de números de marcación rápida a partir de llamadas salientes

También puede almacenar números de marcación rápida desde el historial de llamadas salientes.

- 1 Pulse `Historia`. También puede pulsar **Remarcar/Pausa**.



### Nota

También puede añadir números desde el historial de una manera diferente pulsando `Menú, Fax, Config marc rápida, Conf. marc. rápida` y Añada número del historial.

- 2 Pulse `▲` o `▼` para mostrar el nombre o el número que desea guardar.
- 3 Pulse el nombre o número que desea guardar.
- 4 Pulse `Más`.
- 5 Pulse `Añad marc rápid`.
- 6 Realice una de las siguientes acciones:
  - Introduzca el nombre (16 caracteres como máximo) pulsando los botones que aparecen en la pantalla táctil.
    - (▶▶Guía básica del usuario: *Introducción de texto*)
    - Pulse `OK`.
  - Para guardar el número sin ningún nombre, pulse `OK`.
- 7 Pulse `OK` para confirmar el número de fax o teléfono que desea guardar.

- 8 Realice una de las siguientes acciones:
- Introduzca el segundo número de fax o teléfono (20 dígitos como máximo) pulsando los botones que aparecen en la pantalla táctil.  
Pulse **OK**.
  - Si no desea guardar un segundo número, pulse **OK**.
- 9 Para seleccionar la ubicación en la que se guardará el número, realice una de las siguientes acciones:
- Para aceptar la próxima ubicación de marcación rápida disponible que aparece, pulse **OK**.
  - Para introducir una ubicación de marcación rápida distinta, pulse  y, a continuación, pulse un número de dos dígitos pulsando los botones de la pantalla táctil.  
Pulse **OK**.



### Nota

Si la ubicación de marcación rápida de 2 dígitos seleccionada ya está ocupada, el botón **OK** de la pantalla LCD no funcionará. Seleccione una ubicación distinta.

- 10 Una vez que la pantalla LCD muestre la configuración, pulse **OK** para confirmar.
- 11 Pulse **Parar**.

## Almacenamiento de números de marcación rápida a partir del historial de ID de llamada

Si tiene el servicio de suscripción de ID de llamada de su compañía telefónica, también puede almacenar números de marcación rápida a partir de las llamadas entrantes en el historial de ID de llamada.

(►►Guía básica del usuario: *ID de llamada*)

- 1 Pulse **Historia**.  
También puede pulsar **Remarcar/Pausa**.



### Nota

También puede añadir números desde el historial de una manera diferente pulsando **Menú**, **Fax**, **Config marc rápida**, **Conf. marc. rápida** y **Añada número del historial**.

- 2 Pulse .
- 3 Pulse **^** o **v** para mostrar el número que desea guardar.
- 4 Pulse el número que desea guardar.
- 5 Pulse **Más**.
- 6 Pulse **Añad marc rápid**.
- 7 Realice una de las siguientes acciones:
- Introduzca el nombre (16 caracteres como máximo) pulsando los botones que aparecen en la pantalla táctil.  
(►►Guía básica del usuario: *Introducción de texto*)  
Pulse **OK**.
  - Para guardar el número sin ningún nombre, pulse **OK**.

- 8 Pulse **OK** para confirmar el número de fax o teléfono que desea guardar.
- 9 Realice una de las siguientes acciones:
  - Introduzca un segundo número de fax o teléfono (20 dígitos como máximo) pulsando los botones que aparecen en la pantalla táctil.  
Pulse **OK**.
  - Si no desea guardar un segundo número, pulse **OK**.
- 10 Para seleccionar la ubicación en la que se guardará el número, realice una de las siguientes acciones:
  - Para aceptar la próxima ubicación de marcación rápida disponible que aparece, pulse **OK**.
  - Para introducir una ubicación de marcación rápida distinta, pulse  y, a continuación, pulse un número de dos dígitos pulsando los botones de la pantalla táctil.  
Pulse **OK**.



### Nota

Si la ubicación de marcación rápida de 2 dígitos seleccionada ya está ocupada, el botón **OK** de la pantalla LCD no funcionará. Seleccione una ubicación distinta.

- 11 Una vez que la pantalla LCD muestre la configuración, pulse **OK** para confirmar.
- 12 Pulse **Parar**.

## Configuración de grupos para multienvío

Un grupo, que se puede almacenar en una ubicación de marcación rápida, le permite enviar el mismo mensaje de fax a varios números de fax pulsando **MarcRápid**, la ubicación de dos dígitos, **Enviar fax** e **Iniciar Mono**.

En primer lugar, es necesario almacenar cada número de fax en una localización de marcación rápida.

(►►Guía básica del usuario:

*Almacenamiento de números de Marcación rápida*) A continuación, puede incluirlos como números en un grupo. Cada grupo utiliza una localización de marcación rápida. Puede disponer de hasta seis grupos, o asignar hasta 198 números en un grupo de gran tamaño.

(*Multienvío (solo blanco y negro)*

►► página 12)

- 1 Pulse **MarcRápid**.
- 2 Pulse **Alfabético** o **Numérico**.
- 3 Pulse **Más**.
- 4 Pulse **▲** o **▼** para mostrar **Conf. grupos**.
- 5 Pulse **Conf. grupos**.
- 6 Introduzca el nombre de grupo (16 caracteres como máximo) pulsando los botones que aparecen en la pantalla táctil.  
Pulse **OK**.

- 7 Cuando la pantalla LCD muestre el siguiente número de grupo disponible, pulse **OK**.  
Este número y nombre de grupo se asignará automáticamente a la siguiente ubicación de marcación rápida disponible.
- 8 Añada los números de marcación rápida al grupo pulsándolos para que se muestre una marca de verificación roja. Pulse **OK**.  
Si desea mostrar los números por orden alfabético, pulse .
- 9 Cuando la pantalla LCD muestre el nombre de grupo y los números, pulse **OK** para confirmar.
- 10 Realice una de las siguientes acciones:
  - Para almacenar otro grupo para multienvío, repita los pasos del 3 al 9.
  - Para terminar de almacenar grupos para multienvío, pulse **Parar**.



### Nota

Puede imprimir una lista de todos los números de marcación rápida. (*Informes* >> página 37)

## Modificación del nombre de un grupo

- 1 Pulse **MarcRápid.**
- 2 Pulse **Alfabético** o **Numérico**.
- 3 Pulse **Más**.
- 4 Pulse **^** o **v** para mostrar **Cambio**.
- 5 Pulse **Cambio**.
- 6 Pulse **^** o **v** para mostrar el grupo que desea cambiar.
- 7 Pulse el grupo.
- 8 Pulse **Nomb.**
- 9 Introduzca el nuevo nombre (16 caracteres como máximo) pulsando los botones que aparecen en la pantalla táctil.  
Pulse **OK**.  
(Por ejemplo, escriba **CLIENTES NUEVOS**).



### Nota

*Cómo cambiar el nombre almacenado:*

Si desea cambiar un carácter, pulse **◀** o **▶** para colocar el cursor debajo del carácter que desea cambiar y, a continuación, pulse . Vuelva a introducir el carácter.

(>>>Guía básica del usuario: *Introducción de texto*)

- 10 Pulse **OK**.
- 11 Pulse **Parar**.



## Eliminación de un grupo

- 1 Pulse **MarcRápid**.
- 2 Pulse **Alfabético** o **Numérico**.
- 3 Pulse **Más**.
- 4 Pulse **^** o **v** para mostrar **Eliminar**.
- 5 Pulse **Eliminar**.
- 6 Pulse **^** o **v** para mostrar el grupo que desea eliminar.
- 7 Pulse el nombre de grupo.
- 8 Pulse **OK**.  
Pulse **Sí** para confirmar.
- 9 Pulse **Parar**.

## Adición o eliminación de un número en un grupo

- 1 Pulse **MarcRápid**.
- 2 Pulse **Alfabético** o **Numérico**.
- 3 Pulse **Más**.
- 4 Pulse **^** o **v** para mostrar **Cambio**.
- 5 Pulse **Cambio**.
- 6 Pulse **^** o **v** para mostrar el grupo que desea cambiar.
- 7 Pulse el grupo.
- 8 Pulse **^** o **v** para mostrar **Cambio**.
- 9 Pulse **Cambio**.
- 10 Pulse **^** o **v** para mostrar el número que desea añadir o eliminar.
- 11 Haga lo siguiente a cada número que desee cambiar:
  - Para añadir un número a un grupo, pulse la casilla de verificación del número para *añadir* una marca de verificación.
  - Para eliminar un número de un grupo, pulse la casilla de verificación del número para *eliminar* la marca de verificación.

Pulse **OK** para confirmar todos los cambios.
- 12 Pulse **OK**.
- 13 Pulse **Parar**.

# 6

## Impresión de informes

### Informes de fax

Utilice los botones de la pantalla táctil para configurar el informe Verificación de la transmisión y la frecuencia de informes.

### Informe Verificación de la transmisión

El informe Verificación de la transmisión se puede utilizar como comprobante del envío de faxes. (➤➤Guía básica del usuario: *Informe Verificación de la transmisión*)

### Diario del fax (informe de actividad)

Se puede configurar el equipo para imprimir informes a intervalos específicos (cada 50 faxes; cada 6, 12 o 24 horas; cada 2 o 7 días). Si configura el intervalo como **No**, aún puede imprimir el informe si sigue los pasos indicados en *Cómo imprimir un informe* ➤➤ página 37. El valor predeterminado de fábrica es **Cada 50 faxes**.

- 1 Pulse **Menú**.
- 2 Pulse **▲** o **▼** para mostrar **Fax**.
- 3 Pulse **Fax**.
- 4 Pulse **▲** o **▼** para mostrar **Ajus. Informes**.
- 5 Pulse **Ajus. Informes**.
- 6 Pulse **Frec. informe**.

- 7 Pulse **▲** o **▼** para seleccionar un intervalo.  
Si selecciona **Cada 50 faxes**, vaya al paso 10.

- **6, 12, 24 horas, 2 o 7 días**

El equipo imprimirá el informe a la hora seleccionada y, a continuación, borrará todos los trabajos de la memoria. Si la memoria del equipo se llena con el máximo de 200 trabajos antes de haberse alcanzado la hora especificada, el equipo imprimirá el informe en ese momento y, a continuación, borrará todos los trabajos de la memoria. Si desea imprimir un informe adicional antes de que llegue el momento especificado para imprimirlo, podrá hacerlo sin borrar los trabajos de la memoria.

- **Cada 50 faxes**

El equipo imprimirá el informe cuando el equipo tenga almacenados 50 trabajos.

- 8 Especifique la hora en que debe iniciarse la impresión, en formato de 24 horas.  
Pulse **OK**.  
(Por ejemplo, introduzca 19:45 si desea que se realice a las 7:45 p.m.).
- 9 Si selecciona **Cada 7 días**, seleccione el primer día en el que debe iniciarse la cuenta atrás de 7 días.
- 10 Pulse **Parar**.

# Informes

Se pueden utilizar los siguientes tipos de informe:

- Verif. trans.  
Imprime el informe Verificación de la transmisión correspondiente a la última transmisión.
- Marc. rápida  
Enumera los nombres y números almacenados en la memoria de marcación rápida por orden alfabético o numérico.
- Diario del fax  
Enumera la información sobre los últimos faxes entrantes y salientes.  
(TX: Transmisión). (RX: Recepción).
- Ajust. usuario  
Presenta una lista de la configuración.
- Configurar red  
Presenta una lista de la configuración de la red.
- Informe WLAN  
Imprime un informe de la conexión de WLAN.
- Hist. ID llamada  
Muestra la información de ID de llamada relativa a los últimos 30 faxes y llamadas telefónicas recibidos.

## Cómo imprimir un informe

- 1 Pulse Menú.
- 2 Pulse **^** o **v** para mostrar Imp. informes.
- 3 Pulse Imp. informes.
- 4 Pulse el informe que desee.
- 5 (Solo Marcación abreviada) Pulse Orden alfabético u Orden numérico.
- 6 Pulse Inicio.
- 7 Pulse **Parar**.

## Configuración de copia

La configuración de copia para la siguiente copia puede ser cambiada temporalmente.

El equipo vuelve a su configuración predeterminada después de estar inactivo durante 1 minuto, o si el modo de temporizador vuelve al modo de fax. (*Modo Temporizador* >> página 3)

Para cambiar una configuración, pulse **COPIAR** u *Opciones* y, a continuación, pulse **^** o **v** para desplazarse por la configuración de copia. Cuando aparezca la configuración deseada, púlsela y seleccione su opción.

Cuando termine de seleccionar las configuraciones, pulse **Iniciar Mono** o **Iniciar Color**.



### Nota

- Puede guardar algunas de las configuraciones que use más a menudo. Para ello, puede seleccionarlas como predeterminadas. Estos ajustes quedarán tal como están hasta que los modifique. (*Ajuste de los cambios como una nueva configuración predeterminada* >> página 47)
- Las funciones *Ahorro de tinta*, *Copia papel fino* y *Copia libro* son compatibles gracias a la tecnología de Reallusion, Inc.



## Detención de la copia

Para detener la copia, pulse **Parar**.

## Cambio de velocidad y calidad de copia

Puede seleccionar un rango de los ajustes de calidad y velocidad. El valor predeterminado de fábrica es *Normal*.

### ■ Rápida

La copia se realizará a mayor velocidad y se utilizará la menor cantidad de tinta. Este modo se emplea para ahorrar tiempo de impresión con borradores, documentos voluminosos o numerosas copias.

### ■ Normal

El modo normal es el recomendado para las impresiones habituales. Produce una buena calidad de copia a buena velocidad de copia.

### ■ Alta

Utilice este modo para copiar imágenes de gran nitidez, como por ejemplo fotografías. Este modo ofrece la resolución más alta y la velocidad más lenta.

- 1 Pulse  (**COPIAR**).
- 2 Cargue el documento.
- 3 Introduzca el número de copias que desea.
- 4 Pulse *Opciones*.
- 5 Pulse **^** o **v** para mostrar *Calidad*.
- 6 Pulse *Calidad*.
- 7 Pulse **^** o **v** para mostrar *Rápida*, *Normal* o *Alta* y, a continuación, pulse la opción que desee utilizar.
- 8 Si no desea cambiar más configuraciones, pulse **Iniciar Mono** o **Iniciar Color**.

## Ampliación o reducción de la imagen copiada

Puede seleccionar un porcentaje de ampliación o reducción. Si selecciona *Ajustar a pág.*, el equipo ajustará el tamaño automáticamente al tamaño del papel que configure.

- 1 Pulse  (**COPIAR**).
- 2 Cargue el documento.
- 3 Introduzca el número de copias que desea.
- 4 Pulse *Opciones*.
- 5 Pulse **▲** o **▼** para mostrar *Ampliar/Reduc.*
- 6 Pulse *Ampliar/Reduc.*
- 7 Pulse **▲** o **▼** para mostrar las opciones disponibles y, a continuación, pulse la opción que desea cambiar.
- 8 Realice una de las siguientes acciones:
  - Si ha seleccionado *Ampliar* o *Reducir*, pulse el porcentaje de ampliación o reducción que desee.
  - Si ha seleccionado *Pers. (25-400%)*, introduzca un porcentaje de ampliación o reducción de 25% a 400%.  
Pulse **OK**.
  - Si ha seleccionado *100%* o *Ajustar a pág.*, vaya al paso 9.

198% 10x15cm→A4
186% 10x15cm→LTR
141% A4→A3, A5→A4
100%
97% LTR→A4
93% A4→LTR
83% LGL→A4
69% A4→A5
47% A4→10x15cm
<i>Ajustar a pág.</i>
<i>Pers. (25-400%)</i>

- 9 Si no desea cambiar más configuraciones, pulse **Iniciar Mono** o **Iniciar Color**.



### Nota

- Formato *pág.* no está disponible con *Ampliar/Reduc.*
- Formato *pág.*, *Copia dúplex*, *Copia libro*, *Ordenar y Copia papel fino* no están disponibles con *Ajustar a pág.*
- *Ajustar a pág.* no funciona correctamente si el documento situado en el cristal de escaneado aparece inclinado más de 3 grados. Siguiendo las directrices sobre documentos de la parte izquierda y superior, coloque la esquina superior izquierda del documento cara abajo en el cristal de escaneado.
- *Ajustar a pág.* no está disponible al utilizar la unidad ADF.
- *Ajustar a pág.* no se encuentra disponible para documentos de tamaño *Legal*.
- Al utilizar papel de tamaño *Ledger* o *A3*, *Copia dúplex* no está disponible con *Ampliar/Reduc.*

## Realización de copias N en 1 o un póster (formato de página)

La función N en 1 puede ayudarle a ahorrar papel permitiéndole copiar dos o cuatro páginas en una página impresa.

También puede hacer un póster. Al utilizar la función de póster, el equipo divide el documento en secciones y, a continuación, las amplía para poder unir las y formar un póster. Si desea imprimir un póster, utilice el cristal de escaneado.

### ! IMPORTANTE

- Asegúrese de que el tamaño del papel esté configurado en A4, A3, Carta o Ledger.
- Si está realizando varias copias en color, la opción de copia N en 1 no está disponible.
- (v.) significa Vertical y (h.) significa Horizontal.
- La copia de póster no se encuentra disponible al utilizar transparencias.
- 4en1(v.), 4en1(h.), Póster (2x1) y Póster (3x3) no están disponibles cuando se utiliza papel de tamaño A3 o Ledger.



### Nota

- Copia libro, Ordenar, Copia papel fino, Ahorro d tinta y Ampliar/Reduc. no están disponibles con Formato pág.
- Copia dúplex no se encuentra disponible con la copia de póster.

- 1 Pulse  (COPIAR).
  - 2 Cargue el documento.
  - 3 Introduzca el número de copias que desea.
  - 4 Pulse Opciones.
  - 5 Pulse  $\wedge$  o  $\vee$  para mostrar Formato pág.
  - 6 Pulse Formato pág.
  - 7 Pulse  $\wedge$  o  $\vee$  para mostrar Normal (1en1), 2en1(v.), 2en1(h.), 2en1(ID)<sup>1</sup>, 4en1(v.), 4en1(h.), Póster (2x1), Póster (2x2) o Póster (3x3). Pulse la opción que desea ajustar.
 

<sup>1</sup> Para obtener información más detallada sobre 2 en 1 (ID): *Copia 2 en 1 (ID)* >> página 42
  - 8 Si no desea cambiar más configuraciones, pulse **Iniciar Mono** o **Iniciar Color** para escanear la página. Si ha colocado el documento en la unidad ADF o si está creando un póster, el equipo escanea el documento e inicia la impresión.
- Si está utilizando el cristal de escaneado, vaya al paso 9.**
- 9 Después de que el equipo haya escaneado la página, pulse **Sí** para escanear la página siguiente.
  - 10 Coloque la siguiente página sobre el cristal de escaneado. Pulse **OK** para escanear el documento. Repita los pasos 9 y 10 para cada página de la composición.
  - 11 Una vez escaneadas todas las páginas, pulse **No** para terminar.

Si está copiando desde la unidad ADF, introduzca el documento cara arriba en la dirección que se muestra a continuación:

■ 2en1 (v.)



■ 2en1 (h.)



■ 4en1 (v.)

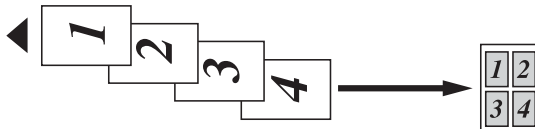

■ 4en1 (h.)



Si está copiando desde el cristal de escaneado, coloque el documento cara abajo en la dirección que se muestra a continuación:

■ 2en1 (v.)



■ 2en1 (h.)

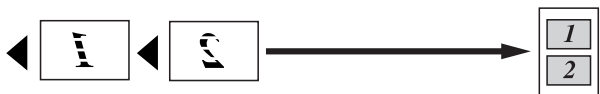

■ 4en1 (v.)



■ 4en1 (h.)



■ Póster (2x1)

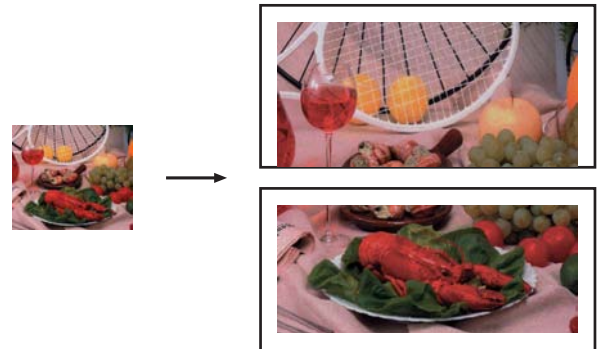

■ Póster (2x2)

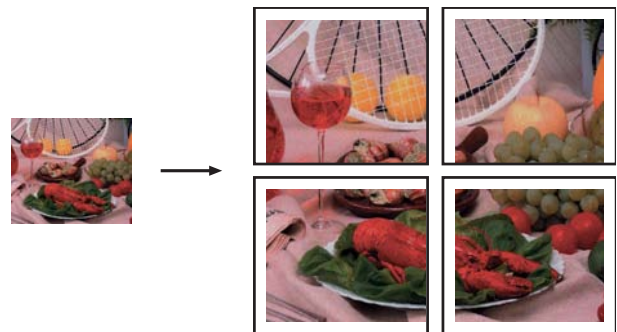

■ Póster (3x3)

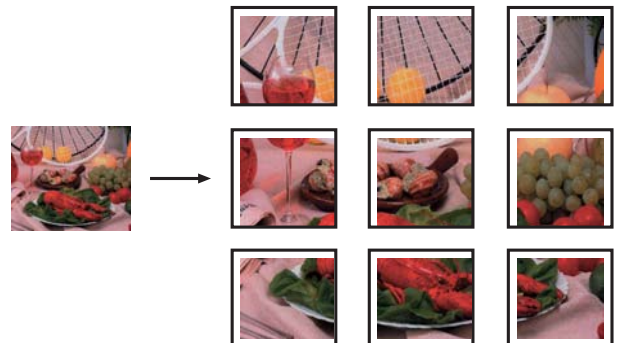

## Copia 2 en 1 (ID)

Puede copiar ambas caras de la tarjeta de identificación en una página, manteniendo el tamaño de la tarjeta original. Asegúrese de que el tamaño del papel esté configurado en A4 o Carta.



### Nota

Puede copiar una tarjeta de identificación de acuerdo con los límites establecidos legalmente. (►►Guía de seguridad del producto: *Uso ilegal del equipo de copia*)

1 Pulse  (**COPIAR**).

2 Coloque la tarjeta de identificación cara abajo cerca de la esquina izquierda del cristal de escaneado como se muestra a continuación.

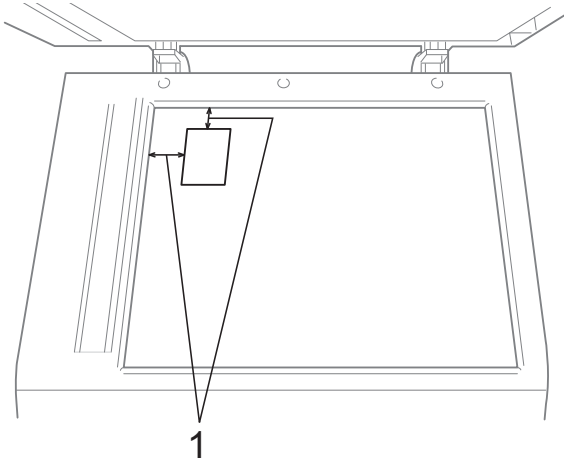

1 3 mm o más (superior, izquierda)

3 Introduzca el número de copias que desea.

4 Pulse **Opciones**.

5 Pulse **^** o **v** para mostrar **Formato pág.**

6 Pulse **Formato pág.**

7 Pulse **^** o **v** para mostrar **2en1 (Id)**.

8 Pulse **2en1 (Id)**.

9 Pulse **Iniciar Mono** o **Iniciar Color**. El equipo comienza a escanear la primera página.

10 Una vez el equipo haya escaneado una cara, pulse **Sí**. Gire la tarjeta de identificación y pulse **OK** para escanear la otra cara.



### Nota

- Copia libro, Ordenar, Copia dúplex, Copia papel fino, Ahorro de tinta y Ampliar/Reduc. no están disponibles con 2en1 (Id).
- Si está realizando varias copias en color, la opción de copia 2 en 1 (ID) no está disponible.



## Clasificación de las copias utilizando la unidad ADF

Puede ordenar varias copias. Las páginas se apilarán en el orden 321, 321, 321, etc.

- 1 Pulse  (**COPIAR**).
- 2 Cargue el documento.
- 3 Introduzca el número de copias que desea.
- 4 Pulse **Opciones**.
- 5 Pulse **▲** o **▼** para mostrar **Apilar/Ordenar**.
- 6 Pulse **Apilar/Ordenar**.
- 7 Pulse **Ordenar**.
- 8 Si no desea cambiar más configuraciones, pulse **Iniciar Mono** o **Iniciar Color**.



### Nota

Ajustar a pág., Formato pág. y Copia libro no están disponibles con Ordenar.

## Ajuste de la densidad

Se puede ajustar la densidad de la copia para hacerla más clara o más oscura.

- 1 Pulse  (**COPIAR**).
- 2 Cargue el documento.
- 3 Introduzca el número de copias que desea.
- 4 Pulse **Opciones**.
- 5 Pulse **▲** o **▼** para mostrar **Densidad**.
- 6 Pulse **Densidad**.
- 7 Pulse **◀** o **▶** para aclarar u oscurecer una copia.  
Pulse **OK**.
- 8 Si no desea cambiar más configuraciones, pulse **Iniciar Mono** o **Iniciar Color**.

## Modo de ahorro de tinta

El modo de ahorro de tinta puede ayudarle a ahorrar tinta. El equipo imprime los colores más claros y realza los perfiles de las imágenes, como se muestra a continuación:



La cantidad de tinta que se ahorra varía en función del documento.

### Ahorro d tinta: Desactivado

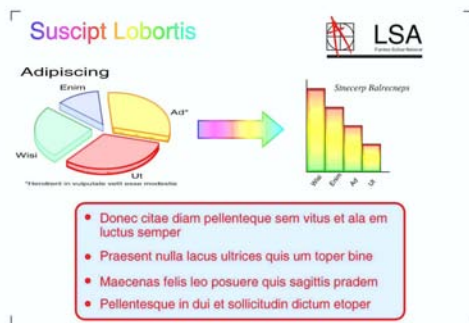

### Ahorro d tinta: Activado



- 1 Pulse  (COPIAR).
- 2 Cargue el documento.
- 3 Introduzca el número de copias que desea.
- 4 Pulse Opciones.
- 5 Pulse  o  para mostrar Config. avanzada.
- 6 Pulse Config. avanzada.
- 7 Pulse Ahorro d tinta.





- 8 Si no desea cambiar más configuraciones, pulse **Iniciar Mono** o **Iniciar Color**.

### Nota

- Copia libro, Copia papel fino y Formato pág. no están disponibles con Ahorro d tinta.
- Ahorro d tinta puede hacer que las impresiones tengan un aspecto distinto al documento original.

## Copia de papel fino

Si el documento es una copia dúplex en papel fino, seleccione **Copia papel fino** de modo que no afecte a la impresión de la otra cara.

- 1 Pulse  (COPIAR).
- 2 Cargue el documento.
- 3 Introduzca el número de copias que desea.
- 4 Pulse Opciones.
- 5 Pulse  o  para mostrar Config. avanzada.
- 6 Pulse Config. avanzada.
- 7 Pulse  o  para mostrar Copia papel fino.
- 8 Pulse Copia papel fino.
- 9 Pulse **Iniciar Mono** o **Iniciar Color**.

### Nota

Ajustar a pág., Formato pág., Ahorro d tinta y Copia libro no están disponibles con Copia papel fino.

## Copia libro

La copia de libros corrige los bordes oscuros y la inclinación al copiar desde el cristal de escaneado. El equipo puede corregir los datos automáticamente.

- 1 Pulse  (**COPIAR**).
- 2 Cargue el documento.
- 3 Introduzca el número de copias que desea.
- 4 Pulse Opciones.
- 5 Pulse **^** o **v** para mostrar Config. avanzada.
- 6 Pulse Config. avanzada.
- 7 Pulse **^** o **v** para mostrar Copia libro.
- 8 Pulse Copia libro.
- 9 Si ha acabado de realizar correcciones, pulse **Iniciar Mono** o **Iniciar Color**.



### Nota

Formato pág., Ordenar, Copia dúplex, Ahorro d tinta, Ajustar a pág. y Copia papel fino **no están disponibles** con Copia libro.

## Copia dúplex (2 caras)

Puede reducir la cantidad de papel usado para las copias copiando en ambas caras del papel.

Le recomendamos que cargue el documento de una cara en la unidad ADF para la copia dúplex. En documentos y libros impresos por ambas caras, utilice el cristal de escaneado.

### (girar por el lado largo)

Vertical

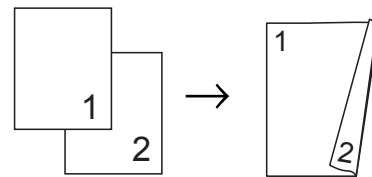

Horizontal

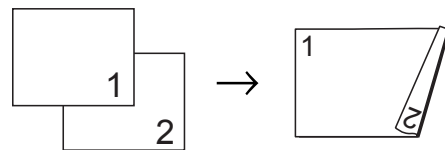

### (girar por el lado corto)

Vertical

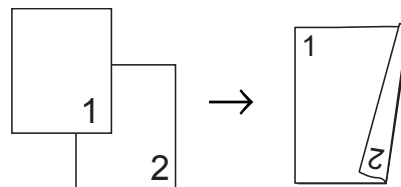



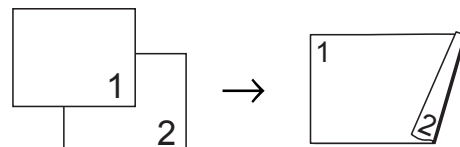



Horizontal





## Nota

- 2en1 (Id), Póster, Copia libro y Ajustar a pág. no están disponibles con Copia dúplex.
- Solamente se puede utilizar tamaños de papel normal A4, A5, A3, Carta, Legal o Ledger.
- Al utilizar papel de tamaño Ledger o A3, Ampliar/Reduc. no está disponible con Copia dúplex.

- 1 Pulse  (COPIAR).
- 2 Introduzca el número de copias que desea.
- 3 Pulse Opciones.
- 4 Si desea ordenar varias copias, pulse  o  para mostrar Apilar/Ordenar.
- 5 Pulse Apilar/Ordenar.
- 6 Pulse Ordenar.
- 7 Pulse  o  para mostrar Copia dúplex.
- 8 Pulse Copia dúplex.
- 9 Pulse  o  para mostrar el tipo de copia dúplex que desea y pulse Vertical GiroBordLargo, Horizontal GiroBordLargo, Vertical GiroBordCorto u Horizontal GiroBordCorto.
- 10 Pulse OK después de leer el mensaje en la pantalla.
- 11 Cargue el documento.

- 12 Pulse **Iniciar Mono** o **Iniciar Color**. Si colocó el documento en la unidad ADF, el equipo escanea las páginas e inicia la impresión.

**Si está utilizando el cristal de escaneado, vaya al paso 13.**

- 13 En la pantalla aparecerá lo siguiente:

Ponga la página sig. y pulse Escanear. Cuando termine, pulse Completado.



Coloque la página siguiente en el cristal de escaneado y pulse Escanear. Pulse OK. El equipo inicia la impresión.

- 14 Si ha pulsado Ordenar para varias copias, repita el paso 13 para cada página adicional. Una vez escaneadas todas las páginas, pulse Completado. El equipo inicia la impresión.

NO toque las páginas impresas hasta que se expulsen por segunda vez. El equipo imprimirá y expulsará la primera cara para, a continuación, volver a tomar el papel e imprimir la segunda cara.



## Nota

- Si el documento ocasiona atascos de papel, intente utilizar una de las configuraciones de copia dúplex especiales. Pulse Avanzada después del paso 8. Seleccione  o  para elegir DX1 o DX2. DX1 ayuda a evitar los atascos de papel al copiar, permitiendo disponer de más tiempo para el secado de la tinta. La selección de DX2 permite más tiempo para el secado de la tinta y utiliza menos tinta.
- DX1 no está disponible en papel de tamaño A3 o Ledger.

## Ajuste de los cambios como una nueva configuración predeterminada

Puede guardar los ajustes de las opciones de copia que utilice con mayor frecuencia, como Calidad, Ampliar/Reduc., Densidad, Formato pág., Ahorro d tinta, Copia papel fino y Copia dúplex, configurándolos de forma predeterminada.

Estos ajustes quedarán tal como están hasta que los modifique.

- 1 Pulse  (**COPIAR**).
- 2 Pulse Opciones.
- 3 Pulse **^** o **v** para mostrar los ajustes y pulse el ajuste que desea cambiar. A continuación pulse la nueva opción. Repita este paso para cada configuración que desee cambiar.
- 4 Después de cambiar la última configuración, pulse **^** o **v** para mostrar Ajus.Nuev.Predet.
- 5 Pulse Ajus.Nuev.Predet.
- 6 Pulse OK.  
La pantalla LCD le volverá a preguntar si desea confirmar la configuración como la nueva predeterminada.  
Pulse **Sí**.
- 7 Pulse **Parar**.

## Restablecimiento de todos los ajustes a la configuración predeterminada de fábrica

Puede restablecer todas las configuraciones de copia Calidad, Ampliar/Reduc., Densidad, Formato pág., Ahorro d tinta, Copia papel fino y Copia dúplex que haya cambiado, a las predeterminadas de fábrica.

- 1 Pulse  (**COPIAR**).
- 2 Pulse Opciones.
- 3 Pulse **^** o **v** para mostrar Rest.predeterm.
- 4 Pulse Rest.predeterm.
- 5 Pulse **Sí**.
- 6 Pulse **Parar**.

# Impresión de fotos desde una tarjeta de memoria o una unidad de memoria flash USB

## Operaciones de PhotoCapture Center™

### Tarjetas de memoria, unidad de memoria flash USB y estructuras de carpetas

El equipo se ha diseñado para que sea compatible con los archivos de imágenes y tarjetas de memoria de las cámaras digitales modernas y unidades de memoria flash USB; no obstante, es aconsejable leer los puntos que se exponen a continuación para evitar errores:

- La extensión de los archivos de imágenes debe ser .JPG (cualquier otra extensión, como por ejemplo .JPEG, .TIF, .GIF, etc., no será reconocida).
- La impresión directa mediante PhotoCapture Center™ se debe realizar independientemente de las operaciones de PhotoCapture Center™ que utilicen el ordenador. (El funcionamiento simultáneo no es posible).
- El equipo puede leer hasta 999 archivos<sup>1</sup> guardados en una tarjeta de memoria o en una unidad de memoria flash USB.
 

<sup>1</sup> También se incluye la carpeta situada dentro de las tarjetas de memoria o la unidad de memoria flash USB.
- El archivo DPOF en las tarjetas de memoria debe tener un formato DPOF válido. (*Impresión DPOF* ►► página 51)

Tenga en cuenta lo siguiente:

- Al imprimir un índice o una imagen, PhotoCapture Center™ imprimirá todas las imágenes válidas, incluso aunque una o más de las mismas estén dañadas. Las imágenes dañadas no se imprimirán.

- (Usuarios de tarjeta de memoria)

El equipo ha sido diseñado para leer tarjetas de memoria que hayan sido formateadas con una cámara digital.

Cuando la cámara digital formatea una tarjeta de memoria, se crea una carpeta especial en la que se copian los datos de imagen. Si necesita modificar los datos de imagen almacenados en una tarjeta de memoria con su ordenador, le recomendamos que no modifique la estructura de la carpeta creada por la cámara digital. Cuando guarde archivos de imágenes nuevas o modificadas en la tarjeta de memoria, también le recomendamos que use la misma carpeta que utiliza su cámara digital. Si los datos no se han guardado en la misma carpeta, es posible que el equipo no lea el archivo ni imprima la imagen.

- (Usuarios de unidad de memoria flash USB)

Este equipo es compatible con unidades de memoria flash USB formateadas en Windows®.

## Impresión de imágenes

### Impresión de índice (imágenes en miniatura)

PhotoCapture Center™ asigna números a cada imagen (como n.º 1, n.º 2, n.º 3, etc.).



PhotoCapture Center™ utiliza estos números para identificar cada imagen. Puede imprimir una página de imágenes en miniatura para mostrar todas las imágenes en la tarjeta de memoria o en la unidad de memoria flash USB.



#### Nota

Solo los nombres de archivos que tienen 20 caracteres o menos se imprimirán correctamente en la hoja del índice.

- 1 Asegúrese de haber introducido la tarjeta de memoria o la unidad de memoria flash USB en la ranura correcta.  
Pulse  (FOTO).
- 2 Pulse **▲** o **▼** para mostrar índice impr.
- 3 Pulse **Índice impr.**

- 4 Pulse **Hoja índice** y seleccione **6IMGs/Línea** o **5IMGs/Línea**.

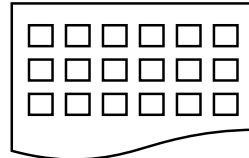

6IMGs/Línea





5IMGs/Línea

El tiempo de impresión para 5IMGs/Línea será más lento que para 6IMGs/Línea, pero la calidad de la impresión será mejor.

- 5 Realice una de las siguientes acciones:
  - Pulse **Opciones** para cambiar el tipo de papel o el tamaño de papel que esté utilizando.  
Vaya al paso 6.
  - Si no desea cambiar más configuraciones de papel, pulse **Inicio**.
- 6 Pulse **Tipo de papel**.  
Pulse **▲** o **▼** para mostrar el tipo de papel que esté utilizando y elija **Papel normal**, **Papel tinta**, **Brother BP71**, **Brother BP61** u **Otro brillo**.
- 7 Pulse **Tamaño papel**.  
Pulse **A4** o **Carta**.
- 8 Pulse **Iniciar Color** para imprimir.

## Impresión de fotografías

Antes de imprimir una imagen individual, tiene que saber cuál es el número de la misma.

- 1 Asegúrese de haber introducido la tarjeta de memoria o la unidad de memoria flash USB en la ranura correcta.  
Pulse  (FOTO).
- 2 Imprima el índice. (*Impresión de índice (imágenes en miniatura)* >> página 49)
- 3 Pulse  o  para mostrar Índice impr.
- 4 Pulse Índice impr.
- 5 Pulse Imprima fotos.
- 6 Introduzca el número de la imagen que desee imprimir de las imágenes en miniatura impresas en la página Índice. Una vez seleccionados los números de las imágenes, pulse OK.
- 7 Pulse OK.





### Nota

- Puede introducir varios números al mismo tiempo utilizando una coma o un guión. Por ejemplo, introduzca 1,3,6 para imprimir las imágenes n.º 1, n.º 3 y n.º 6. Introduzca 1-5 para imprimir las imágenes comprendidas entre el n.º 1 y el n.º 5.
- Puede introducir hasta 12 caracteres (incluidas las comas y guiones) para los números de las imágenes que desea imprimir.

- 8 Realice una de las siguientes acciones:
  - Pulse Opciones para cambiar la configuración de impresión. (página 52)
  - Si no desea cambiar otra configuración, pulse Inicio para imprimir.

## Impresión de todas las fotografías

Puede imprimir todas las fotos de la tarjeta de memoria o de la unidad de memoria flash USB.

- 1 Asegúrese de haber introducido la tarjeta de memoria o la unidad de memoria flash USB en la ranura correcta.  
Pulse  (FOTO).
- 2 Pulse  o  para mostrar Imprima todo.
- 3 Pulse Imprima todo.
- 4 Realice una de las siguientes acciones:
  - Pulse Opciones para cambiar la configuración de impresión. (página 52)
  - Si no desea cambiar otra configuración, pulse Inicio para imprimir.



## Impresión DPOF

DPOF son las siglas, en inglés, para Formato de orden de impresión digital (Digital Print Order Format).

Los principales fabricantes de cámaras digitales (Canon Inc., Eastman Kodak Company, FUJIFILM Corporation, Panasonic Corporation y Sony Corporation) han creado este estándar para facilitar la impresión de imágenes procedentes de una cámara digital.

Si su cámara digital es compatible con la impresión de archivos en formato DPOF, podrá seleccionar en el visor de la cámara digital las imágenes y el número de copias que desea imprimir.

Cuando se coloca una tarjeta de memoria que contiene información DPOF en el equipo, puede imprimir fácilmente la imagen seleccionada.

- 1 Asegúrese de haber introducido la tarjeta de memoria en la ranura correcta. Pulse  (**FOTO**). El equipo le preguntará si desea utilizar la configuración DPOF.
- 2 Pulse **Sí**.
- 3 Realice una de las siguientes acciones:
  - Pulse **Opciones** para cambiar la configuración de impresión. (página 52)
  - Si no desea cambiar otra configuración, pulse **Inicio** para imprimir.



### Nota

Se puede producir un error de archivo DPOF si se ha dañado la orden de impresión creada en la cámara. Elimine y vuelva a crear la orden de impresión con la cámara para corregir este problema. Si desea obtener instrucciones sobre cómo eliminar o volver a crear la orden de impresión, consulte el sitio Web del servicio técnico del fabricante de la cámara o la documentación que la acompaña.

# Configuración de impresión de PhotoCapture Center™

Puede cambiar la configuración de impresión temporalmente para el próximo trabajo de impresión.

El equipo vuelve a su configuración predeterminada después de estar inactivo durante 3 minutos, o si el modo de temporizador vuelve al modo de fax. (*Modo Temporizador* >> página 3)





## Nota

Puede guardar como predeterminada la configuración de impresión que use más a menudo. (*Ajuste de los cambios como una nueva configuración predeterminada* >> página 56)





## Calidad de impresión

- 1 Pulse  (FOTO).  
Realice una de las siguientes acciones:
  - Pulse *Ver fotos* y pulse  $\wedge$  o  $\vee$  para mostrar cada una de las fotos. Cuando se muestre la foto que desea imprimir, pulse OK.
  - Pulse *Imprima todo*.
- 2 Pulse *Opciones*.
- 3 Pulse  $\wedge$  o  $\vee$  para mostrar *Calidad impre.*
- 4 Pulse *Calidad impre.*

- 5 Pulse *Normal* o *Foto*.
- 6 Si no desea cambiar más configuraciones, pulse . Pulse *Inicio* para imprimir.

## Opciones de papel

### Tipo de papel







- 1 Pulse  (FOTO).  
Realice una de las siguientes acciones:
  - Pulse *Ver fotos* y pulse  $\wedge$  o  $\vee$  para mostrar cada una de las fotos. Cuando se muestre la foto que desea imprimir, pulse OK.
  - Pulse *Imprima todo*.
- 2 Pulse *Opciones*.
- 3 Pulse  $\wedge$  o  $\vee$  para mostrar *Tipo de papel*.
- 4 Pulse *Tipo de papel*.
- 5 Pulse  $\wedge$  o  $\vee$  para mostrar *Papel normal*, *Papel tinta*, *Brother BP71*, *Brother BP61* u *Otro brillo*.  
Pulse la opción que desea ajustar.
- 6 Si no desea cambiar más configuraciones, pulse . Pulse *Inicio* para imprimir.

### Tamaño de papel e impresión

- 1 Pulse  (FOTO).  
Realice una de las siguientes acciones:
  - Pulse *Ver fotos* y pulse  $\wedge$  o  $\vee$  para mostrar cada una de las fotos. Cuando se muestre la foto que desea imprimir, pulse OK.
  - Pulse *Imprima todo*.

- 2 Pulse **Opciones**.
- 3 Pulse **▲** o **▼** para mostrar **Tamaño papel**.
- 4 Pulse **Tamaño papel**.
- 5 Pulse **▲** o **▼** para mostrar 10x15cm, 13x18cm, A4, A3, Carta o Ledger. Pulse la opción que desea ajustar. Realice una de las siguientes acciones:
  - Si ha seleccionado el tamaño A4 o Carta, vaya al paso 6.
  - Si ha seleccionado otro tamaño de papel, vaya al paso 7.
- 6 Pulse el tamaño de impresión.

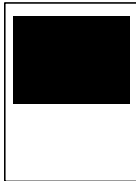
**Ejemplo:** posición de impresión para papel de tamaño A4

1 8x10cm 	2 9x13cm 	3 10x15cm 
4 13x18cm 	5 15x20cm 	6 Tamaño Máximo 

- 7 Si no desea cambiar más configuraciones, pulse **↩**. Pulse **Inicio** para imprimir.

## Ajuste de brillo, contraste y color

### Brillo

- 1 Pulse  (**FOTO**). Realice una de las siguientes acciones:
  - Pulse **Ver fotos** y pulse **▲** o **▼** para mostrar cada una de las fotos. Cuando se muestre la foto que desea imprimir, pulse **OK**.
  - Pulse **Imprima todo**.
- 2 Pulse **Opciones**.
- 3 Pulse **▲** o **▼** para mostrar **Brillo**.
- 4 Pulse **Brillo**.
- 5 Pulse **◀** o **▶** para aclarar u oscurecer la impresión. Pulse **OK**.
- 6 Si no desea cambiar más configuraciones, pulse **↩**. Pulse **Inicio** para imprimir.

### Contraste

Se puede seleccionar el nivel de contraste. Cuanto mayor sea el contraste, mayor será la definición y vivacidad de la imagen.

- 1 Pulse  (**FOTO**). Realice una de las siguientes acciones:
  - Pulse **Ver fotos** y pulse **▲** o **▼** para mostrar cada una de las fotos. Cuando se muestre la foto que desea imprimir, pulse **OK**.
  - Pulse **Imprima todo**.
- 2 Pulse **Opciones**.
- 3 Pulse **▲** o **▼** para mostrar **Contraste**.
- 4 Pulse **Contraste**.

- 5 Pulse ◀ o ▶ para cambiar el contraste. Pulse OK.
- 6 Si no desea cambiar más configuraciones, pulse . Pulse Inicio para imprimir.

## Mejora del color

Puede activar la función de mejora del color para imprimir imágenes más vivas. El tiempo de impresión será más lento con esta función y es posible que, en función de la imagen que imprima, utilice además más tinta.

- 1 Pulse (FOTO).  
Realice una de las siguientes acciones:
  - Pulse Ver fotos y pulse ^ o v para mostrar cada una de las fotos. Cuando se muestre la foto que desea imprimir, pulse OK.
  - Pulse Imprima todo.
- 2 Pulse Opciones.
- 3 Pulse ^ o v para mostrar Mejora color.
- 4 Pulse Mejora color.
- 5 Realice una de las siguientes acciones:
  - Si desea personalizar las opciones Nivel blanco, Definición o Densidad color, pulse Mejora color y, a continuación, pulse Sí. Vaya al paso 6.
  - Si no desea personalizar estas opciones, pulse Mejora color y, a continuación, pulse No. Pulse . Vaya al paso 9.
- 6 Pulse ^ o v para mostrar Nivel blanco, Definición u Densidad color y, a continuación, pulse la opción que desea cambiar.

- 7 Pulse ◀ o ▶ para ajustar el nivel de la configuración. Pulse OK.
- 8 Realice una de las siguientes acciones:
  - Si desea personalizar otra mejora del color, repita del paso 6 al paso 7. Pulse .
  - Para cambiar otras configuraciones, pulse para mostrar el menú de configuración de impresión y pulse la configuración que desee cambiar. (página 52)
- 9 Si no desea cambiar más configuraciones, pulse . Pulse Inicio para imprimir.



## Nota

### • Nivel de blanco

Esta configuración ajusta el matiz de las áreas blancas de una imagen. La luz, los ajustes de la cámara y otros factores pueden afectar a la apariencia del blanco. Las áreas blancas de una imagen a veces pueden aparecer ligeramente rosadas, amarillentas o con sombras de otro color. Esta configuración permite corregir dichos efectos y recuperar el blanco original de la imagen.

### • Definición

Esta configuración mejora el detalle de una imagen, de forma similar al ajuste del objetivo de una cámara. Si la imagen no está enfocada correctamente y no pueden verse los detalles de la misma, ajuste la definición.

### • Densidad de color

Esta configuración permite ajustar la cantidad de color total de la imagen. La cantidad de color de una imagen puede aumentarse o disminuirse para retocar fotos descoloridas.

## Recorte

Si una fotografía tiene un largo excesivo o un ancho excesivo para el espacio disponible en el formato de página seleccionado, parte de la imagen se recortará automáticamente.

La configuración predeterminada es **Sí**. Si desea imprimir toda la imagen, cambie esta configuración a **No**. Si configura **Recortar** en **No**, configure también **Sin bordes** como **No**. (*Impresión sin bordes* >> página 55)

1 Pulse  (**FOTO**).

Realice una de las siguientes acciones:

- Pulse **Ver fotos** y pulse **^** o **v** para mostrar cada una de las fotos. Cuando se muestre la foto que desea imprimir, pulse **OK**.
- Pulse **Imprima todo**.

2 Pulse **Opciones**.

3 Pulse **^** o **v** para mostrar **Recortar**.

4 Pulse **Recortar**.

5 Pulse **No** (o **Sí**).

6 Si no desea cambiar más configuraciones, pulse . Pulse **Inicio** para imprimir.

**Recortar: Sí**



**Recortar: No**

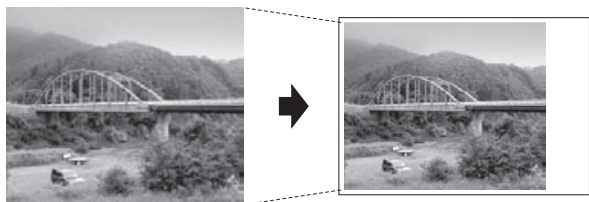

## Impresión sin bordes

Esta función aumenta el tamaño del área de impresión hasta los bordes del papel. El tiempo necesario para la impresión aumentará ligeramente.

1 Pulse  (**FOTO**).

Realice una de las siguientes acciones:

- Pulse **Ver fotos** y pulse **^** o **v** para mostrar cada una de las fotos. Cuando se muestre la foto que desea imprimir, pulse **OK**.
- Pulse **Imprima todo**.

2 Pulse **Opciones**.

3 Pulse **^** o **v** para mostrar **Sin bordes**.



4 Pulse **Sin bordes**.

5 Pulse **No** (o **Sí**).

6 Si no desea cambiar más configuraciones, pulse . Pulse **Inicio** para imprimir.

## Imprimir fecha

Puede imprimir la fecha que se incluye en los datos de la fotografía. La fecha se imprimirá en la esquina inferior derecha. No podrá utilizar esta función si los datos no incluyen la información de fecha.

- 1 Pulse  (FOTO).  
Realice una de las siguientes acciones:
  - Pulse *Ver fotos* y pulse  $\wedge$  o  $\vee$  para mostrar cada una de las fotos. Cuando se muestre la foto que desea imprimir, pulse OK.
  - Pulse *Imprima todo*.
- 2 Pulse *Opciones*.
- 3 Pulse  $\wedge$  o  $\vee$  para mostrar *Imprimir fecha*.
- 4 Pulse *Imprimir fecha*.
- 5 Pulse *Sí (o No)*.
- 6 Si no desea cambiar más configuraciones, pulse .  
Pulse *Inicio* para imprimir.



### Nota

Se debe desactivar la configuración DPOF de la cámara para utilizar la función *Imprimir fecha*.

## Ajuste de los cambios como una nueva configuración predeterminada

Puede guardar como predeterminada la configuración de impresión que use más a menudo, tal como *Calidad impre.*, *Tipo de papel*, *Tamaño papel*, *Brillo*, *Contraste*, *Mejora color*, *Recortar*, *Sin bordes* e *Imprimir fecha*. Estos ajustes quedarán tal como están hasta que los modifique.

- 1 Pulse  (FOTO).  
Realice una de las siguientes acciones:
  - Pulse *Ver fotos* y pulse  $\wedge$  o  $\vee$  para mostrar cada una de las fotos. Cuando se muestre la foto que desea imprimir, pulse OK.
  - Pulse *Imprima todo*.
- 2 Pulse *Opciones*.
- 3 Pulse la nueva configuración. Repita este paso para cada configuración que desee cambiar.
- 4 Después de cambiar la última configuración, pulse  $\wedge$  o  $\vee$  para seleccionar *Ajus. Nuev. Predet.*
- 5 Pulse *Ajus. Nuev. Predet.*
- 6 Pulse OK.  
La pantalla LCD le volverá a preguntar si confirma la configuración como la nueva predeterminada.  
Pulse *Sí*.
- 7 Pulse **Parar**.

## Restablecimiento de todos los ajustes a la configuración predeterminada de fábrica

Puede restaurar los ajustes de PhotoCapture que ha cambiado a la configuración predeterminada de fábrica para:

Calidad impre., Tipo de papel, Tamaño papel, Brillo, Contraste, Mejora color, Recortar, Sin bordes y Imprimir fecha.

- 1 Pulse  (**FOTO**).  
Realice una de las siguientes acciones:
  - Pulse `Ver fotos` y pulse `^` o `▼` para mostrar cada una de las fotos. Cuando se muestre la foto que desea imprimir, pulse `OK`.
  - Pulse `Imprima todo`.
- 2 Pulse `Opciones`.
- 3 Pulse `^` o `▼` para mostrar `Rest.predeterm.`
- 4 Pulse `Rest.predeterm.`
- 5 Pulse `Sí` para confirmar.
- 6 Pulse **Parar**.

## Escaneado a una tarjeta de memoria o una unidad de memoria flash USB

### Cómo establecer una nueva configuración predeterminada

Puede guardar como predeterminada la configuración de Escaneado a soporte (Calidad y Tipo archivo) que use más a menudo. Estos ajustes quedarán tal como están hasta que los modifique.

- 1 Pulse  (**DIGITALIZAR**).
- 2 Pulse `^` o `▼` para mostrar `Escanear a soporte`.
- 3 Pulse `Escanear a soporte`.
- 4 Pulse `Opciones`.
- 5 Pulse `Calidad` o `Tipo archivo`. Pulse la opción que desea cambiar. Repita este paso para cada configuración que desee cambiar.
- 6 Una vez que haya terminado de seleccionar las configuraciones preferidas, pulse `^` o `▼` para mostrar `Ajus.Nuev.Predet.`
- 7 Pulse `Ajus.Nuev.Predet.`
- 8 Pulse `OK`.  
La pantalla LCD le volverá a preguntar si desea confirmar la configuración como la nueva predeterminada. Pulse `Sí`.
- 9 Pulse **Parar**.

## Cómo restablecer la configuración predeterminada de fábrica

---

Puede restablecer todos los ajustes de Escaneado a soporte que ha modificado (Calidad y Tipo archivo) a los valores predeterminados de fábrica.

- 1 Pulse  (**DIGITALIZAR**).
- 2 Pulse **^** o **v** para mostrar Escanear a soporte.
- 3 Pulse Escanear a soporte.
- 4 Pulse Opciones.
- 5 Pulse **^** o **v** para mostrar Rest.predeterm.
- 6 Pulse Rest.predeterm.
- 7 Pulse **Sí** para confirmar.
- 8 Pulse **Parar**.



## Impresión de fotografías directamente desde una cámara con PictBridge



Su equipo Brother es compatible con el estándar PictBridge, permitiéndole la conexión e impresión de fotografías directamente desde cualquier cámara digital compatible con PictBridge.

Si su cámara está utilizando el estándar de almacenamiento masivo USB, también puede imprimir fotografías desde una cámara digital sin PictBridge. (*Impresión de fotografías directamente desde una cámara digital (sin PictBridge)* >> página 62)

## Requisitos de PictBridge

Para evitar errores, recuerde los puntos siguientes:

- El equipo y la cámara digital deben conectarse usando un cable USB adecuado.
- La extensión de los archivos de imágenes debe ser .JPG (cualquier otra extensión, como por ejemplo .JPEG, .TIF, .GIF, etc., no será reconocida).
- Las operaciones con PhotoCapture Center™ no están disponibles al usar la función PictBridge.

## Configuración de su cámara digital

Asegúrese de que su cámara está en modo PictBridge. La siguiente configuración de PictBridge estará disponible en la pantalla LCD de la cámara compatible con PictBridge.

En función de la cámara, es posible que algunos ajustes no estén disponibles.

Selecciones de menú de la cámara	Opciones
Tamaño de papel	A3, A4, Ledger, Carta, 10 x 15 cm, Configuración de impresora (configuración predeterminada) <sup>2</sup>
Tipo de papel	Papel normal, Papel satinado, Papel para inyección de tinta, Configuración de impresora (configuración predeterminada) <sup>2</sup>
Formato de página	Sin bordes: Sí, Sin bordes: No, Configuración de impresora (configuración predeterminada) <sup>2</sup>
Configuración DPOF <sup>1</sup>	-
Calidad de impresión	Normal, Fina, Configuración de impresora (configuración predeterminada) <sup>2</sup>
Mejora del color	Sí, No, Configuración de impresora (configuración predeterminada) <sup>2</sup>
Imprimir fecha	Sí, No, Configuración de impresora (configuración predeterminada) <sup>2</sup>

<sup>1</sup> *Impresión DPOF* ►► página 62 para obtener información más detallada

<sup>2</sup> Si su cámara está configurada para utilizar Configuración de impresora (configuración predeterminada), el equipo imprimirá la fotografía mediante las configuraciones siguientes.

Configuración	Opciones
Tamaño de papel	10 × 15 cm
Tipo de papel	Papel satinado
Formato de página	Sin bordes: Sí
Calidad de impresión	Fina
Mejora del color	Desactivado
Imprimir fecha	Desactivado

- Cuando la cámara no cuenta con ninguna selección de menú, también se utiliza esta configuración.
- El nombre y disponibilidad de cada configuración depende de las especificaciones de la cámara.

Consulte la documentación de la cámara para obtener información más detallada acerca de los cambios de configuraciones de PictBridge.

## Impresión de imágenes



### Nota

Extraiga las tarjetas de memoria o unidades de memoria flash USB del equipo antes de conectar una cámara digital.

- 1 Asegúrese de que la cámara esté apagada. Conecte la cámara a la interfaz directa de USB (1) del equipo mediante el cable USB.

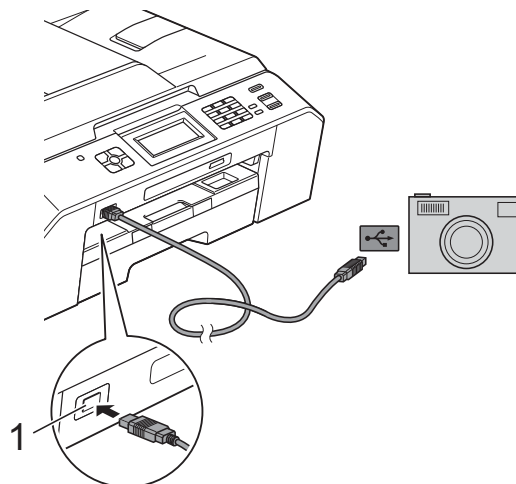

#### 1 Interfaz directa de USB

- 2 Encienda la cámara.  
Cuando el equipo ha reconocido la cámara, la pantalla LCD muestra Cámara conectada.
- 3 Seleccione la foto que desea imprimir siguiendo las instrucciones que se indican en la cámara.  
Cuando el equipo inicia la impresión de una foto, en la pantalla LCD aparecerá Imprimiendo.



### IMPORTANTE

Para evitar daños al equipo, no conecte ningún dispositivo distinto de la cámara digital o de la unidad de memoria flash USB a la interfaz directa de USB.

## Impresión DPOF

---

DPOF son las siglas, en inglés, para Formato de orden de impresión digital (Digital Print Order Format).

Los principales fabricantes de cámaras digitales (Canon Inc., Eastman Kodak Company, FUJIFILM Corporation, Panasonic Corporation y Sony Corporation) han creado este estándar para facilitar la impresión de imágenes procedentes de una cámara digital.

Si su cámara digital es compatible con la impresión de archivos en formato DPOF, podrá seleccionar las imágenes y el número de copias que desee imprimir en la pantalla de la cámara digital.



### Nota

---

Se puede producir un error de archivo DPOF si se ha dañado la orden de impresión creada en la cámara. Elimine y vuelva a crear la orden de impresión con la cámara para corregir este problema. Si desea obtener instrucciones sobre cómo eliminar o volver a crear la orden de impresión, consulte el sitio Web del servicio técnico del fabricante de la cámara o la documentación que la acompaña.

---

## Impresión de fotografías directamente desde una cámara digital (sin PictBridge)

Si su cámara es compatible con el almacenamiento masivo USB estándar, puede conectar su cámara en modo de almacenamiento. Esto le permite imprimir fotografías desde su cámara.

(Si desea imprimir fotos en modo PictBridge, *Impresión de fotografías directamente desde una cámara con PictBridge* ►► página 59)



### Nota

---

El nombre, la disponibilidad y el funcionamiento varían en función de la cámara digital. Consulte la documentación proporcionada con la cámara para obtener más información, por ejemplo, la relativa a cómo pasar del modo PictBridge al modo de almacenamiento masivo USB.

---

## Impresión de imágenes

---



### Nota

---

Extraiga las tarjetas de memoria o unidades de memoria flash USB del equipo antes de conectar una cámara digital.

---

- 1 Asegúrese de que la cámara esté apagada. Conecte la cámara a la interfaz directa de USB (1) del equipo mediante el cable USB.

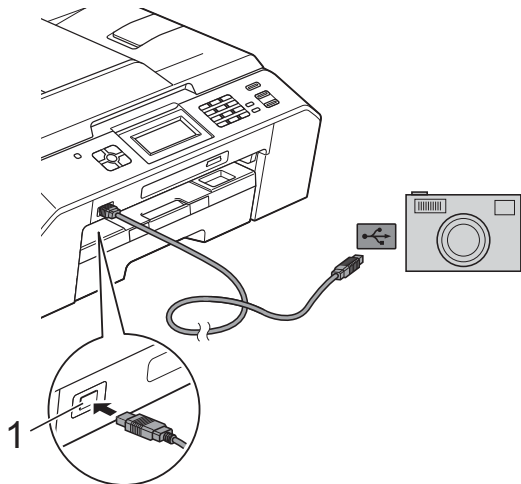

**1 Interfaz directa de USB**

- 2 Encienda la cámara.
- 3 Siga los pasos que se describen en *Impresión de imágenes* >> página 49.

**! IMPORTANTE**

Para evitar daños al equipo, no conecte ningún dispositivo distinto de la cámara digital o de la unidad de memoria flash USB a la interfaz directa de USB.

# A

## Mantenimiento rutinario

### Limpieza y comprobación del equipo

#### Limpieza de la parte exterior del equipo

Limpie la pantalla táctil de la siguiente manera:

##### ! IMPORTANTE

- Desconecte el interruptor de alimentación cuando vaya a limpiar la pantalla táctil.
- NO utilice ningún producto de limpieza líquido (incluido etanol).

- 1 Limpie la pantalla táctil con un paño suave, seco y sin pelusa.

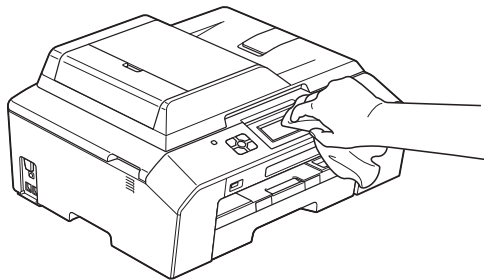

Limpie la parte exterior del equipo de la siguiente manera:

##### ! IMPORTANTE

- Utilice detergentes neutros. Si utiliza líquidos volátiles como, por ejemplo, disolvente o bencina, dañará la superficie exterior del equipo.
- NO utilice productos de limpieza que contengan amoníaco.
- NO utilice alcohol isopropílico para quitar la suciedad del panel de control. Podría agrietar el panel.

- 1 Tire de la bandeja de papel (1) para sacarla por completo del equipo.

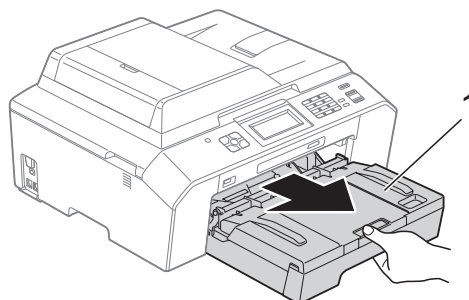

- 2 Limpie el exterior del equipo con un paño seco, suave y sin pelusa para eliminar el polvo.

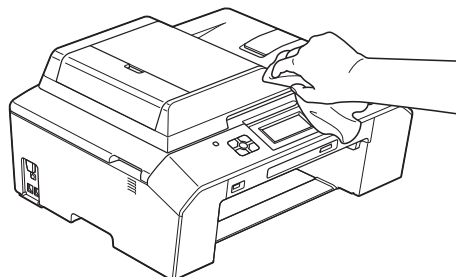

- 3 Levante la cubierta de la bandeja de salida del papel y extraiga cualquier objeto que se haya atascado en la bandeja de papel.
- 4 Limpie la parte interior y exterior de la bandeja de papel con un paño suave, seco y sin pelusa para eliminar el polvo.

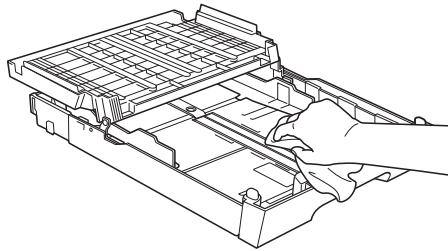

- 5 Cierre la cubierta de la bandeja de salida del papel y vuelva a colocar la bandeja de papel con firmeza en el equipo.

## Limpieza de la placa de impresión del equipo

### ⚠ ADVERTENCIA



Asegúrese de desenchufar el equipo de la toma de corriente antes de limpiar la platina de impresión para evitar una descarga eléctrica.

- 1 Utilizando ambas manos, use los orificios a ambos lados del equipo para colocar los dedos con el fin de levantar la cubierta del escáner y colocarla en la posición de apertura.

- 2 Limpie la placa de impresión del equipo (1) y la zona de alrededor, eliminando la tinta derramada con un paño suave, seco y sin pelusa.

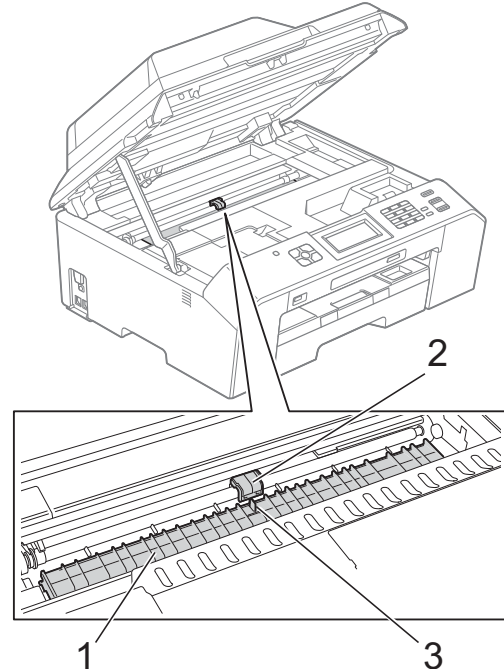

### ⚠ IMPORTANTE

NO toque la placa (2) ni la palanca (3). De lo contrario, se podrían producir daños en el equipo.

- 3 Levante la cubierta del escáner para liberar el bloqueo. Empuje suavemente hacia abajo la cubierta del escáner y ciérrela con ambas manos.
- 4 Vuelva a enchufar el cable de alimentación.

## Limpieza de los rodillos de alimentación del papel

Si los rodillos de alimentación del papel se manchan con tinta, se podrían producir problemas de alimentación de papel.

- 1 Desenchufe el equipo de la toma de corriente. Tire de la bandeja de papel (1) para sacarla por completo del equipo.

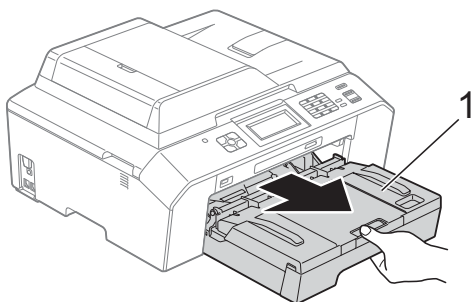

### Nota

Si la lengüeta del soporte del papel está abierta, ciérrela y, a continuación, cierre el soporte del papel.

- 2 Limpie la parte delantera de los rodillos de alimentación del papel (1) con un paño suave y sin pelusa ligeramente humedecido en agua, empleando un movimiento lateral.

Una vez finalizada la limpieza, limpie los rodillos con un paño seco, suave y sin pelusa para quitar toda la humedad.

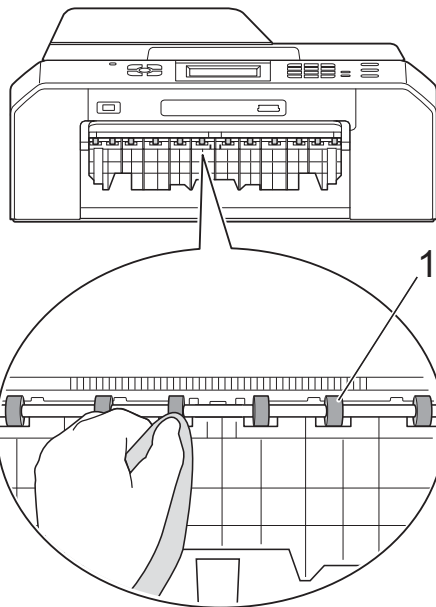



- 3 Levante la lengüeta para el desatasco de papel (2) y, a continuación, limpie la parte posterior de los rodillos de alimentación del papel (1) con un paño suave y sin pelusa ligeramente humedecido en agua. Una vez finalizada la limpieza, limpie los rodillos con un paño seco, suave y sin pelusa para quitar toda la humedad.

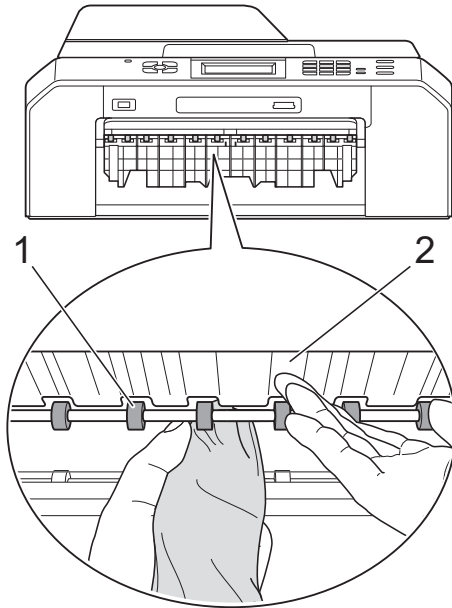

- 4 Vuelva a colocar la bandeja de papel firmemente en el equipo.
- 5 Vuelva a enchufar el cable de alimentación.



#### Nota

No vuelva a utilizar el equipo hasta que los rodillos se sequen completamente. Si se utiliza el equipo antes de que se sequen los rodillos, se podrían producir problemas de alimentación de papel.

## Limpieza de los rodillos de recogida de papel

- 1 Desenchufe el equipo de la toma de corriente.
- 2 Tire de la bandeja de papel para sacarla por completo del equipo.



#### Nota

Si el equipo inicia la alimentación múltiple de las últimas hojas de papel de la bandeja, limpie la almohadilla base (1) con un paño suave y sin pelusa ligeramente humedecido con agua.

Una vez finalizada la limpieza, limpie la almohadilla con un paño seco, suave y sin pelusa para quitar toda la humedad.

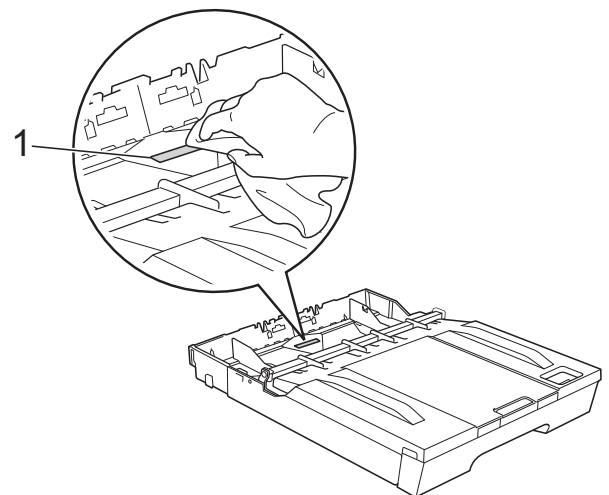

- 3 Abra la cubierta para el desatasco de papel (1) de la parte posterior del equipo.

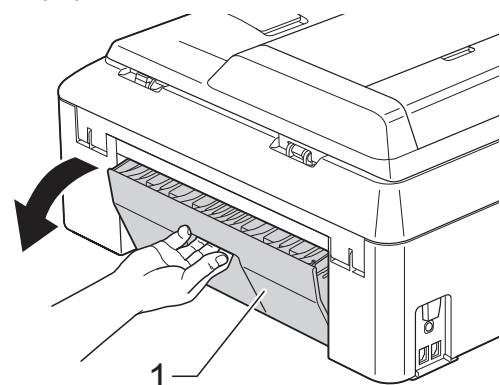

- 4 Limpie los rodillos de recogida de papel (1) con un paño suave y sin pelusa ligeramente humedecido con agua. Gire lentamente los rodillos de modo que se limpie toda la superficie. Una vez finalizada la limpieza, limpie los rodillos con un paño seco, suave y sin pelusa para quitar toda la humedad.

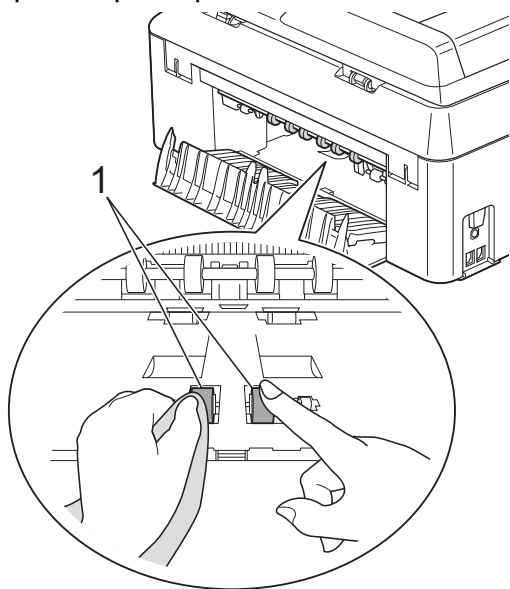

- 5 Limpie los rodillos posteriores de alimentación del papel (1) con un paño suave y sin pelusa humedecido con agua. Gire lentamente los rodillos de modo que se limpie toda la superficie. Una vez finalizada la limpieza, limpie los rodillos con un paño seco, suave y sin pelusa para quitar toda la humedad.

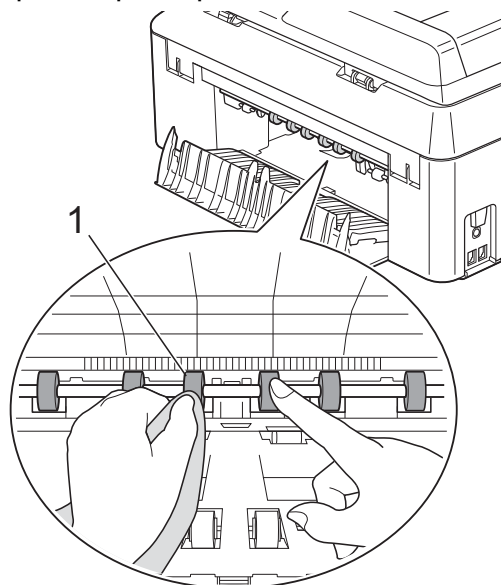

#### Nota

No toque el eje metálico.

- 6 Cierre la cubierta para el desatasco de papel. Asegúrese de que la cubierta se ha cerrado completamente.
- 7 Vuelva a colocar la bandeja de papel firmemente en el equipo.
- 8 Vuelva a enchufar el cable de alimentación.

## Comprobación del volumen de tinta

Aunque aparece un icono de volumen de tinta en la pantalla LCD, puede utilizar el menú de tinta para ver un gráfico de gran tamaño que muestra la tinta que queda en cada cartucho.

- 1 Pulse  (Tinta).
- 2 Pulse **▲** o **▼** para mostrar Tinta restante.
- 3 Pulse Tinta restante.  
En la pantalla LCD aparecerá indicado el volumen de tinta.
- 4 Pulse **Parar**.



### Nota

Puede comprobar el volumen de tinta desde su ordenador.

➤➤Guía del usuario de software:

*Impresión* (Windows®)

➤➤Guía del usuario de software:

*Impresión y envío de faxes* (Macintosh)

## Embalaje y transporte del equipo

Siempre que transporte el equipo, utilice los materiales de embalaje originales del equipo. Siga las instrucciones que se exponen a continuación para embalar el equipo correctamente. Los daños ocasionados al equipo durante el transporte pueden no estar cubiertos por la garantía.

### ! IMPORTANTE

Es importante permitir que el equipo “estacione” adecuadamente el cabezal de impresión después de haber finalizado la impresión. Escuche atentamente el equipo antes de desenchufarlo para asegurarse de que no emite ruidos mecánicos. Si no deja que el equipo complete este proceso, es posible que se produzcan problemas de impresión y que se deteriore el cabezal de impresión.

- 1 Desenchufe el equipo de la toma del teléfono de la pared y retire el cable de la línea telefónica del equipo.
- 2 Desenchufe el equipo de la toma de corriente.
- 3 Utilice ambas manos para levantar y colocar la cubierta del escáner en la posición de apertura colocando los dedos en los orificios que se encuentran a ambos lados del equipo. A continuación, desenchufe el cable de interfaz del equipo si se encuentra conectado.

- 4 Retire la pieza de protección naranja de la esquina derecha del interior del equipo.

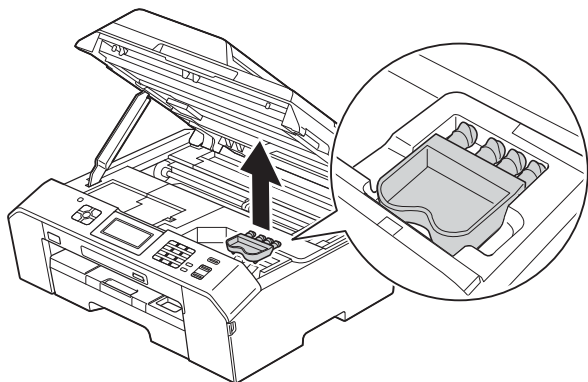

- 5 Levante la cubierta del escáner (1) para liberar el bloqueo. Empuje suavemente hacia abajo la cubierta del escáner (2) y ciérrela (3) con ambas manos.

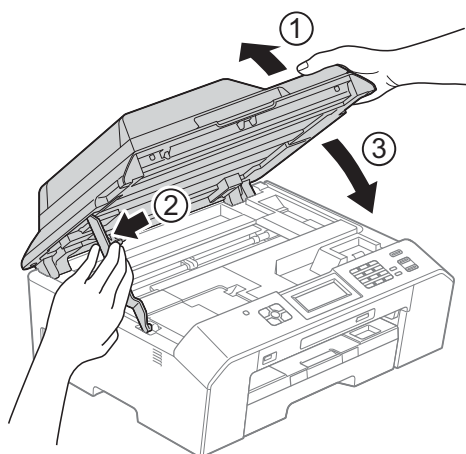

- 6 Abra la cubierta del cartucho de tinta.

- 7 Extraiga los cuatro cartuchos de tinta. Pulse la palanca de desbloqueo de tinta situada encima de cada cartucho para liberarlos. (►►Guía básica del usuario: *Sustitución de los cartuchos de tinta*)

- 8 Instale la pieza de protección de color naranja y, a continuación, cierre la cubierta del cartucho de tinta.

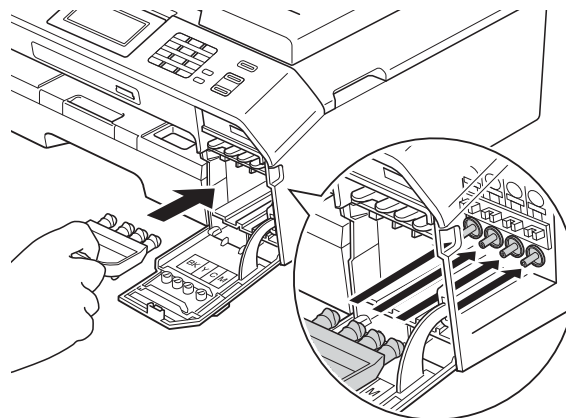

### ! IMPORTANTE

- Asegúrese de que la pestaña de plástico del lado derecho de la pieza de protección de color naranja (1) se ha encajado firmemente con un clic en (2).

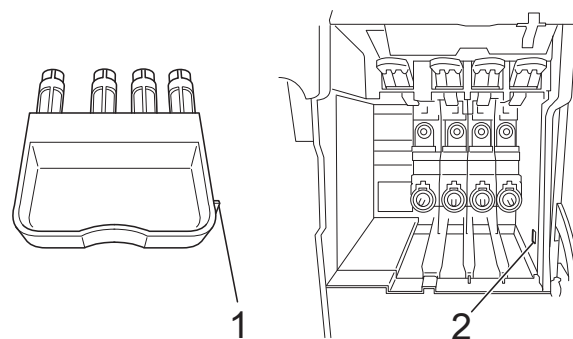

- Si no puede encontrar la pieza de protección de color naranja, envíe el equipo sin ella. NO instale los cartuchos de tinta como una alternativa antes del envío.

- 9 Envuelva el equipo en la bolsa.

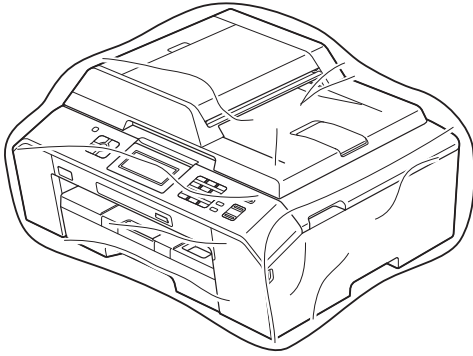

- 10 Guarde el equipo y los materiales impresos en la caja de cartón original con el material de embalaje original tal y como se muestra a continuación.

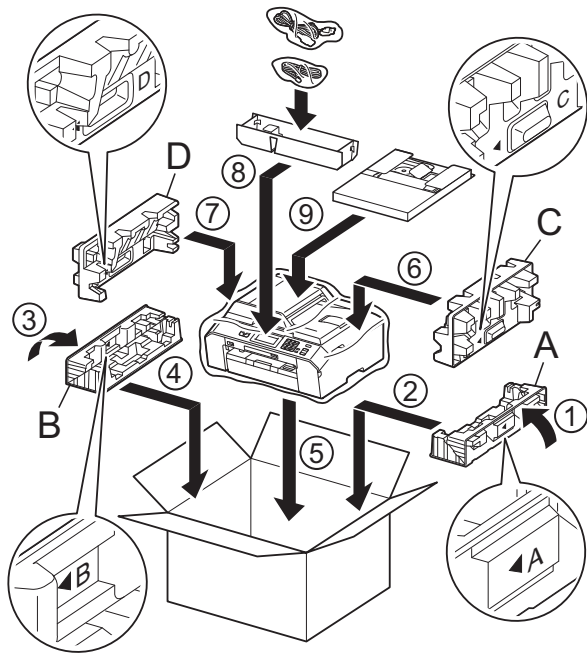

- 11 Cierre la caja y precíntela.

# B

## Glosario

Esta lista contiene todas las funciones y términos que aparecen en los manuales Brother. La disponibilidad de estas funciones se encuentra en función del modelo adquirido.

### **Acceso a recuperación remota**

Capacidad de acceder al equipo de forma remota desde un teléfono de marcación por tonos.

### **Acceso doble**

El equipo puede escanear en la memoria faxes salientes o tareas programadas al mismo tiempo que está enviando un fax desde la memoria, o recibiendo o imprimiendo un fax entrante.

### **Almacenado fax**

Permite almacenar los faxes recibidos en la memoria.

### **Brillo**

Al cambiar el brillo, toda la imagen se hace más clara o más oscura.

### **Búsqueda**

Un listado electrónico, numérico o alfabético, de los números de marcación rápida y de grupo almacenados.

### **Código de acceso remoto**

Código propio de cuatro dígitos (---\*) que le permite llamar y acceder a su equipo desde una ubicación remota.

### **Código de activación remota**

Pulse este código (\* 5 1) al contestar una llamada de fax desde una extensión telefónica o desde un teléfono externo.

### **Código de desactivación remota (solo para modo Fax/Tel)**

Cuando el equipo responde una llamada de voz, suena un doble timbre rápido. Puede contestar desde una extensión telefónica pulsando este código (# 5 1).

### **Configuración temporal**

Se puede seleccionar una serie de opciones para cada transmisión de fax y cada copia sin modificar la configuración predeterminada.

### **Contraste**

Opción de configuración para compensar documentos demasiado claros o demasiado oscuros que permite aclarar los faxes o las copias de documentos oscuros y oscurecer los claros.

### **Densidad**

Al cambiar la densidad, toda la imagen se hace más clara o más oscura.

### **Detección de fax**

Permite que el equipo responda a tonos CNG si el usuario interrumpe una llamada de fax contestándola.

### **Diario del fax**

Enumera la información sobre los últimos 200 faxes entrantes y salientes. TX significa Transmisión. RX significa Recepción.

### **Duración del timbre F/T**

Periodo de tiempo durante el cual suena el timbre del equipo Brother (si el modo de recepción está configurado como Fax/Tel) para indicarle que debe atender una llamada de voz que se ha contestado.

### **ECM (Modo de corrección de error)**

Función que detecta errores durante la transmisión de faxes y vuelve a enviar las páginas del fax en las que se detectó un error.

### **Error de comunicación (Error com.)**

Error que se produce al enviar o recibir un fax, normalmente como consecuencia del ruido o de la estática en la línea.

**Escala de grises**

Las tonalidades de gris disponibles para copiar, escanear y enviar fotografías por fax.

**Escaneado**

El proceso de envío de una imagen electrónica de un documento en papel al ordenador.

**Escaneado a soporte**

Puede escanear un documento en blanco y negro o en color en una tarjeta de memoria o en una unidad de memoria flash USB. Las imágenes monocromas pueden estar en formato de archivo TIFF o PDF y las imágenes en color pueden estar en formato de archivo PDF o JPEG.

**Extensión telefónica**

Teléfono que utiliza la misma línea que el fax, pero que está enchufado a una toma diferente de la pared.

**Fax diferido**

Permite enviar su fax en un momento posterior especificado.

**Fax manual**

Cuando levante el auricular del teléfono externo podrá escuchar la respuesta del fax receptor antes de pulsar **Iniciar Mono** o **Iniciar Color** para comenzar a enviar el fax.

**Fax/Tel**

Esta modalidad permite recibir llamadas de fax y de teléfono. No la utilice si está empleando un contestador automático (TAD).

**Frecuencia de informes**

Período de tiempo previamente programado entre las impresiones automáticas de informes Diario del fax. Puede imprimir el diario del fax en cualquier momento sin que ello interrumpa el ciclo especificado.

**Grupo de compatibilidad**

Capacidad de una unidad de fax para comunicarse con otra unidad de fax. Está garantizada la compatibilidad entre grupos ITU-T.

**ID de la estación**

Información almacenada que aparece en la parte superior de las páginas enviadas por fax. Incluye el nombre y número de fax del remitente.

**ID de llamada**

Servicio adquirido a la compañía telefónica que le permite ver el número (o nombre) del interlocutor que le está llamando.

**Impresión de seguridad**

El equipo imprime una copia de cada fax que recibe y almacena en su memoria. Se trata de una función de seguridad para que no pierda ningún mensaje en caso de que se produzca un corte del suministro eléctrico.

**Informe Ajustes de usuario**

Informe impreso que muestra la configuración actual del equipo.

**Informe WLAN**

Informe impreso que muestra el resultado de la conexión de WLAN.

**Informe XMIT (Informe Verificación de la transmisión)**

Listado de cada fax enviado que indica su fecha, hora y número.

**Innobella™**

Innobella™ es una gama de consumibles originales ofrecidos por Brother. Para obtener los mejores resultados en cuanto a calidad, Brother recomienda tinta y papel Innobella™.

**LCD (Pantalla de cristal líquido)**

Pantalla del equipo que presenta los mensajes interactivos durante el proceso de programación en pantalla y que muestra la fecha y hora cuando el equipo está inactivo.

### **Lista de marcación abreviada**

Listado de los nombres y números guardados en la memoria de marcación rápida, clasificados por orden numérico.

### **Marcación rápida**

Un número previamente programado para facilitar la marcación.

### **Mejora del color**

Permite ajustar el color de la imagen para obtener una calidad de impresión más alta, mejorando la definición, el nivel de blanco y la densidad del color.

### **Método de codificación**

Método para codificar la información contenida en un documento. Todos los equipos de fax deben utilizar como mínimo el estándar Modified Huffman (MH). El equipo admite métodos para una mayor compresión, Modified Read (MR), Modified Modified Read (MMR) y JPEG, siempre y cuando el aparato receptor sea compatible con dichos métodos.

### **Modo Menú**

Modo de programación para cambiar la configuración del equipo.

### **Modo satélite**

Efectúa cambios temporales en los tonos de fax para adaptarse a los ruidos y a la estática en líneas telefónicas del extranjero.

### **Multienvío**

Capacidad de enviar el mismo mensaje de fax a más de un destinatario.

### **Número de grupo**

Combinación de números de marcación rápida que se guarda en una localización de marcación rápida para el multienvío.

### **Número de timbres**

Número de timbres emitidos antes de que el equipo conteste en los modos  
Sólo fax y Fax/Tel.

### **OCR (Reconocimiento óptico de caracteres)**

La aplicación de software ScanSoft™ PaperPort™ 12SE con OCR o Presto! PageManager convierte una imagen de texto en texto que puede ser modificado por el usuario.

### **Pausa**

Permite introducir un retraso de 3,5 segundos en la secuencia de marcación mientras está marcando con el teclado de marcación o mientras está almacenando números de marcación rápida. Pulse el botón **Remarcar/Pausa** en el panel de control o el botón PAUSA en la pantalla táctil tantas veces como sea necesario para introducir pausas más prolongadas.

### **PhotoCapture Center™**

Permite imprimir fotos digitales con alta resolución desde una cámara digital para obtener una impresión de calidad fotográfica.

### **PictBridge**

Permite imprimir fotos con alta resolución directamente desde una cámara digital para obtener una impresión de calidad fotográfica.

### **Pulsos**

Una forma de marcación rotativa en una línea telefónica.

### **Recepción de memoria**

Opción que permite recibir faxes en la memoria del equipo cuando se ha agotado el papel.

### **Reducción auto**

Reduce el tamaño de los faxes entrantes.

### **Reenvío de faxes**

Permite enviar un fax recibido en la memoria a otro número de fax programado previamente.



**Remarcación automática**

Una función que permite que el equipo vuelva a marcar el último número de fax marcado transcurridos cinco minutos, si el fax no se pudo enviar ya que la línea estaba ocupada.

**Resolución**

Número de líneas verticales y horizontales por pulgada. Consulte: Estándar, Fina, Superfina y Foto.

**Resolución fina**

Una resolución de 203 × 196 ppp. Se utiliza para letra pequeña y gráficos.

**Resolución Foto (solo blanco y negro)**

Un ajuste de resolución que utiliza diversas tonalidades de gris para representar mejor las fotografías.

**Resolución normal**

203 × 98 ppp (blanco y negro).  
203 × 196 ppp (color). Se utiliza para texto de tamaño normal y para agilizar las transmisiones.

**Resolución superfina (solo blanco y negro)**

203 × 392 ppp. Idónea para texto muy pequeño y líneas.

**Sondeo**

Proceso mediante el cual un fax llama a otro para recuperar los mensajes de fax en espera.

**TAD (contestador automático)**

Se puede conectar un TAD externo al equipo.

**Tareas restantes**

Se puede comprobar qué tareas hay pendientes en la memoria, así como cancelarlas una por una.

**Teléfono externo**

Un TAD (contestador automático) o teléfono conectado al equipo.

**Tonos**

Forma de marcación por línea telefónica utilizada por los teléfonos de marcación por tonos.

**Tonos CNG**

Tonos especiales (pitidos) que los equipos de fax envían durante la transmisión automática para indicar al equipo receptor que un equipo de fax está llamando.

**Tonos de fax**

Señales enviadas por los equipos de fax remitente y destinatario al intercambiar información.

**Transmisión**

Proceso de envío de faxes, a través de la línea telefónica, desde el equipo a un aparato de fax receptor.

**Transmisión automática de fax**

Permite enviar un fax sin descolgar el auricular de un teléfono externo.

**Transmisión en tiempo real**

Si la memoria está llena, existe la posibilidad de enviar mensajes de fax en tiempo real.

**Transmisión por lotes**

(Solo faxes en blanco y negro) Es una función de ahorro de costes que permite que todos los faxes diferidos al mismo número se puedan enviar en una única transmisión.

**Unidad ADF (alimentador automático de documentos)**

El documento puede colocarse en la unidad ADF y se puede escanear automáticamente una página cada vez.

**Volumen de la alarma**

Configuración del volumen del pitido de la alarma al pulsar un botón o producirse un error.

**Volumen del timbre**

Ajuste del volumen del timbre del equipo.

# C

# Índice

<b>A</b>	
<hr/>	
Acceso doble .....	12
Almacenado fax .....	19
activación .....	19
desactivación .....	21
impresión desde memoria .....	19
Almacenamiento en memoria .....	1
Apple Macintosh	
Consulte la Guía del usuario de software.	
<b>B</b>	
<hr/>	
Bloqueo de funciones .....	4
<b>C</b>	
<hr/>	
Cancelación	
Almacenado fax .....	21
Reenvío de faxes .....	21, 24
trabajos en espera de remarcación .....	16
Cartuchos de tinta	
comprobación del volumen de tinta .....	69
Códigos de acceso, almacenamiento y marcación .....	30
Códigos de fax	
cambio .....	22
Código de acceso remoto .....	22
ControlCenter	
Consulte la Guía del usuario de software.	
Copia	
2 en 1 (ID) .....	42
ajustar nuevo predeterminado .....	47
alargar/reducir .....	39
calidad .....	38
densidad .....	43
dúplex .....	45
formato de página (N en 1) .....	40
libro .....	45
modo de ahorro de tinta .....	44
ordenar (solo unidad ADF) .....	43
papel fino .....	44
póster .....	40
uso de la unidad ADF .....	43
Copia (ID) .....	42
Copia 2 en 1 (ID) .....	42
Corte del suministro eléctrico .....	1
<b>D</b>	
<hr/>	
Dúplex (2 caras)	
copia .....	45
<b>E</b>	
<hr/>	
Embalaje y transporte del equipo .....	69
En red	
Escaneado	
Consulte la Guía del usuario de software.	
Impresión	
Consulte la Guía del usuario en red.	
Escaneado	
Consulte la Guía del usuario de software.	
<b>F</b>	
<hr/>	
Fax, desde el PC	
Consulte la Guía del usuario de software.	
Fax, independiente	
envío .....	8
ajustar nuevo predeterminado .....	10
al final de la conversación .....	11
cancelación desde la memoria .....	16
contraste .....	8
desde la memoria (Acceso doble) .....	12
fax diferido .....	15
manual .....	11
Multienvío .....	12
Resolución .....	9
restablecimiento a la configuración predeterminada de fábrica .....	10
satélite .....	14
transmisión diferida por lotes .....	15
Transmisión en tiempo real .....	14

recepción	
en el ordenador .....	20
en la memoria .....	26
impresión desde memoria .....	19
recepción sin papel .....	26
recuperación desde fuera .....	24, 25
reducción para ajustarlo al papel .....	26
Reenvío de faxes .....	24

## G

Grupos para multienvío .....	33
------------------------------	----

## I

ID de llamada	
Informe del historial de ID de llamada .....	37
Impresión	
Consulte la Guía del usuario de software.	
fax desde memoria .....	19
informe .....	37
Impresión directa	
desde una cámara con PictBridge .....	59
desde una cámara sin PictBridge .....	62
Informes .....	36
Ajustes de usuario .....	37
cómo imprimir .....	37
Configuración de la red .....	37
Diario del fax .....	37
Frecuencia de informes .....	36
ID de llamada .....	37
Informe de WLAN .....	37
Informe del historial de ID de llamada .....	37
Lista de marcación abreviada .....	37
Verificación de la transmisión .....	36, 37
Instalación remota	
Consulte la Guía del usuario de software.	

## L

LCD (pantalla de cristal líquido)	
Contraste .....	2
Temporizador para apagar la retroiluminación .....	3

Limpieza	
placa de impresión .....	65
rodillos de alimentación del papel .....	66
rodillos de recogida de papel .....	67

## M

Macintosh	
Consulte la Guía del usuario de software.	
Manual	
transmisión .....	11
Marcación	
códigos de acceso y números de tarjeta de crédito .....	30
Grupos (multienvío) .....	12
Marcación abreviada	
Marcación de grupos	
cambio .....	34
configuración de grupos para multienvío .....	33
Marcación rápida	
configuración a partir del historial de ID de llamada .....	32
configuración de llamadas salientes .....	31
Multienvío .....	12
eliminación de grupos .....	35
utilización de grupos .....	12
Marcación rápida	
configuración a partir de llamadas salientes .....	31
configuración a partir del historial de ID de llamada .....	32
Modo espera .....	2
Modo, entrada	
Temporizador .....	3
Multienvío .....	12
configuración de grupos para .....	33

## P

PaperPort™ 12SE con OCR	
Consulte la Guía del usuario de software.	
Consulte también la Ayuda de la aplicación PaperPort™ 12SE.	

PhotoCapture Center™

Configuración de impresión

- Ajustar nuevo predeterminado ..... 56
- Brillo ..... 53
- Calidad ..... 52
- Contraste ..... 53
- Impresión de fecha ..... 56
- Mejora del color ..... 54
- Recorte ..... 55
- Restablecimiento a la configuración predeterminada de fábrica ..... 57
- Sin bordes ..... 55
- Tipo y tamaño de papel ..... 52

desde el PC

- Consulte la Guía del usuario de software.

Escaneado a soporte

- tarjeta de memoria ..... 57
- Unidad de memoria flash USB ..... 57

Impresión

- fotografías ..... 50
- índice ..... 49
- todas las fotos ..... 50
- Impresión DPOF ..... 51

PictBridge

- Impresión DPOF ..... 62

Presto! PageManager

- Consulte la Guía del usuario de software.
- Consulte también la Ayuda de la aplicación Presto! PageManager.

## R

---

Recuperación remota ..... 22

- código de acceso remoto ..... 22, 23
- comandos ..... 24
- recuperar los faxes ..... 25

Red inalámbrica

- Consulte la Guía de configuración rápida y la Guía del usuario en red.

Reducción

- copias ..... 39
- faxes entrantes ..... 26

Reenvío de faxes

- cambio remoto ..... 24, 25
- programación de un número ..... 18

Resolución

- configuración para el siguiente fax ..... 9

## S

---

Seguridad

- Bloqueo función de seguridad contraseña de administrador ..... 5
- usuarios restringidos ..... 6

Solución de problemas

- comprobación del volumen de tinta ..... 69

## T

---

Transporte del equipo ..... 69

## U

---

Usuarios restringidos ..... 6

## W

---

Windows®

- Consulte la Guía del usuario de software.

**brother**®

**Visite nuestra página Web**  
**<http://www.brother.com/>**

Este equipo se ha aprobado para ser utilizado únicamente en el país donde se ha adquirido. Las compañías locales Brother o sus distribuidores darán soporte técnico únicamente a aquellos equipos que se hayan adquirido en sus respectivos países.