









Merci d'avoir choisi Brother, votre soutien est important et votre activité compte beaucoup pour nous. Votre produit Brother est conçu et fabriqué selon les meilleures normes afin d'offrir une performance fiable en toutes circonstances.

Avant d'utiliser l'appareil, lisez ce Guide d'installation rapide pour obtenir les instructions sur les procédures d'installation et de configuration adéquates.

Pour afficher le Guide d'installation rapide dans d'autres langues, visitez le site <http://solutions.brother.com/>.

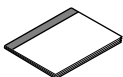
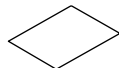
 AVERTISSEMENT	AVERTISSEMENT signale une situation potentiellement dangereuse susceptible d'entraîner des blessures physiques graves, voire mortelles.
 IMPORTANT	IMPORTANT signale une situation potentiellement dangereuse susceptible d'endommager l'équipement ou de compromettre son fonctionnement.
 Remarque	Les notes vous indiquent comment vous devriez réagir face à une situation ou vous donnent des astuces sur le fonctionnement de certaines fonctions avec d'autres caractéristiques.
 Guide de l'utilisateur Guide Utilisateur - Réseau	Fait référence au Guide de l'utilisateur ou au Guide Utilisateur - Réseau sur le CD-ROM qui est fourni.

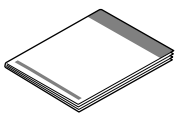
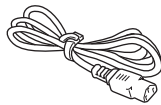
1 Déballage de l'appareil et vérification des composants

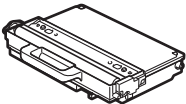
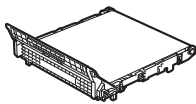
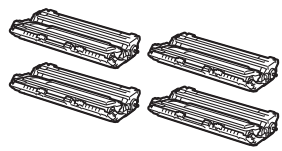
	 Guide de l'utilisateur	 Page d'enregistrement du produit (États-Unis uniquement)	
 CD-ROM	 Guide d'installation rapide	 Cordon d'alimentation secteur	 Cordon de ligne téléphonique
 Réceptacle d'encre usagée (pré-installé)	 Courroie (pré-installée)	 Tambour et cartouches de toner de démarrage (noir, cyan, magenta et jaune)	

AVERTISSEMENT

- Votre appareil est emballé dans des sacs en plastique. Pour éviter tout risque d'étouffement, gardez ces sacs hors de portée des bébés et des enfants.
- L'appareil est lourd et pèse 50,5 lb (22,9 kg) environ. Pour éviter toute blessure, soyez au moins deux pour soulever l'appareil. Veillez à ne pas vous coincer les doigts lorsque vous reposez l'appareil.

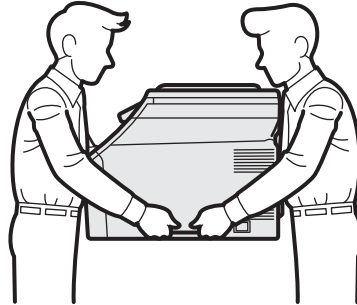

Remarque

Laissez un espace minimum autour de l'appareil comme illustré.

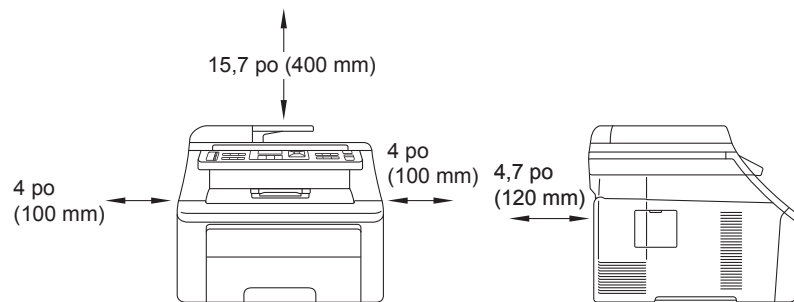

Remarque

- Le contenu de la boîte peut varier d'un pays à l'autre.
- Conservez tous les emballages d'origine et la boîte si, pour une quelconque raison, vous devez réexpédier votre appareil.
- Le câble d'interface n'est pas un accessoire standard. Procurez-vous le câble d'interface adéquat selon l'interface que vous voulez utiliser (USB ou réseau).

Câble USB

- Assurez-vous d'utiliser un câble USB 2.0 (type A/B) dont la longueur ne dépasse pas 6 pieds (2 mètres).
- NE branchez PAS le câble d'interface à ce stade. Le branchement du câble d'interface se fait pendant le processus d'installation de MFL-Pro.
- Si vous utilisez un câble USB, veillez à le brancher au port USB de votre ordinateur et non à un port USB d'un clavier ou d'un concentrateur USB non alimenté.

Câble réseau

Utilisez un câble à paire torsadée direct de catégorie 5 (ou plus) pour le réseau Ethernet Rapide 10BASE-T ou 100BASE-TX.

Si nécessaire, collez les étiquettes fournies sur le panneau de commande de votre appareil.

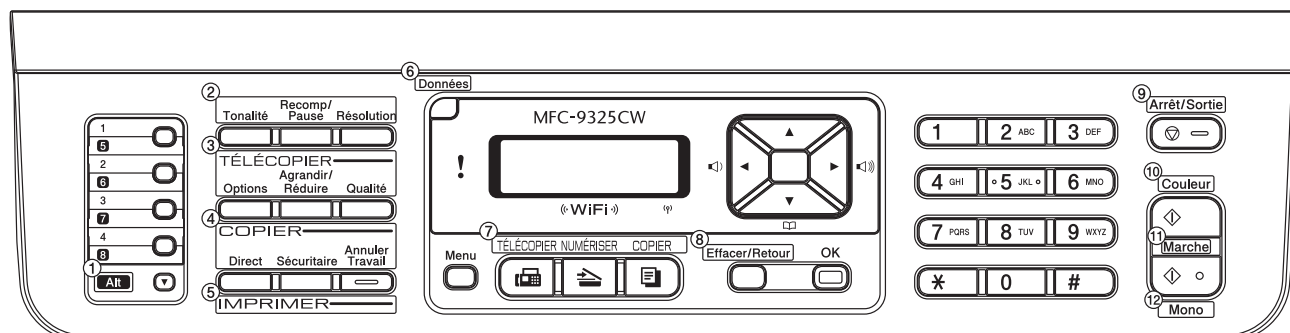

2

Retrait de l'appareil de l'emballage

! IMPORTANT

- Conservez tous les emballages d'origine et la boîte si, pour une quelconque raison, vous devez réexpédier votre appareil.
- **NE** branchez pas le cordon d'alimentation secteur à ce stade.

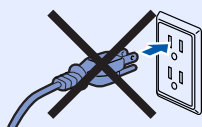

- a** Retirez l'emballage protecteur recouvrant l'appareil.
- b** Ouvrez le capot supérieur en relevant la poignée ①.

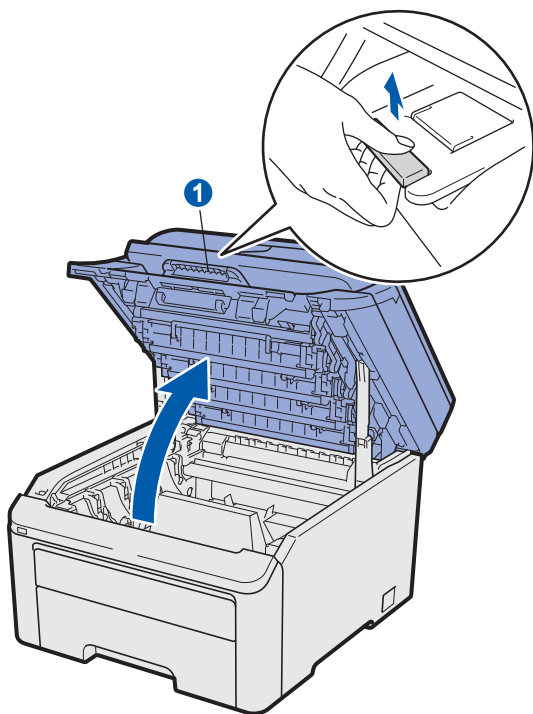

- c** Retirez l'emballage protecteur à l'intérieur de l'appareil.

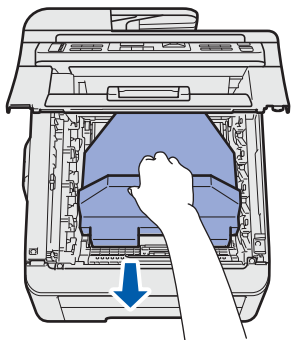

3

Installation du tambour et des cartouches d'encre

- a** Déballage des quatre unités du tambour et des cartouches d'encre et secouez-les légèrement à l'horizontale plusieurs fois afin de répartir l'encre.

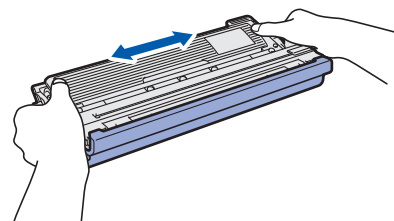

- b** Retirez le couvercle protecteur en tirant sur la languette comme illustré.

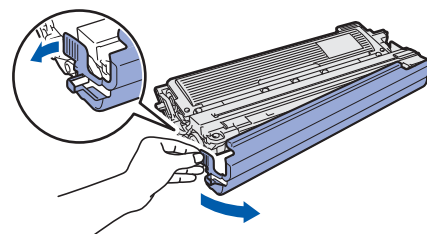

Remarque

Ne touchez pas la surface du film d'emballage. Elle peut contenir de la poudre de toner qui peut tacher votre peau et vos vêtements.

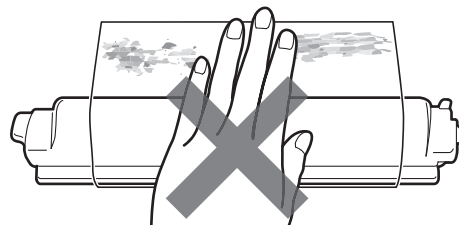

! IMPORTANT

Pour éviter tout problème de qualité d'impression, **NE** touchez **PAS** la surface du tambour.

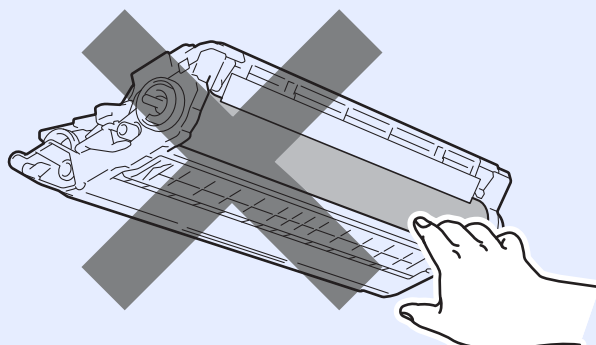

- c** Faites glisser les quatre unités du tambour et des cartouches d'encre dans l'appareil comme illustré. Assurez-vous de faire correspondre la couleur de cartouche d'encre avec l'étiquette couleur sur l'appareil.

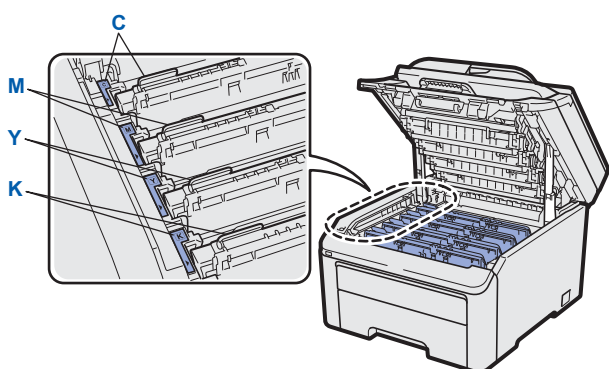
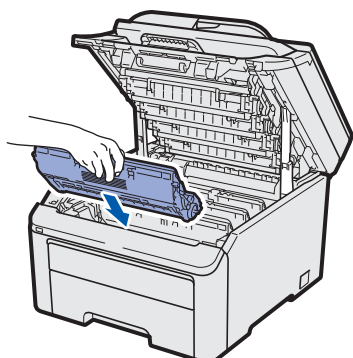

C - Cyan
M - Magenta

Y - Jaune
K - Noir

- d** Fermez le capot supérieur de l'appareil.

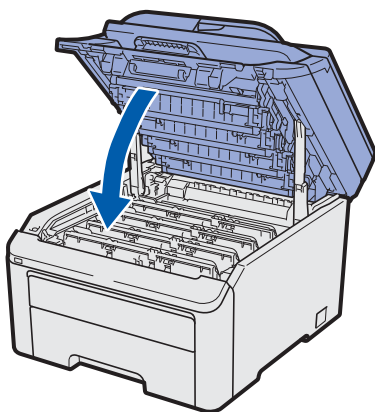

4 Chargement de papier dans le bac à papier

- a** Retirez complètement le bac à papier de l'appareil.

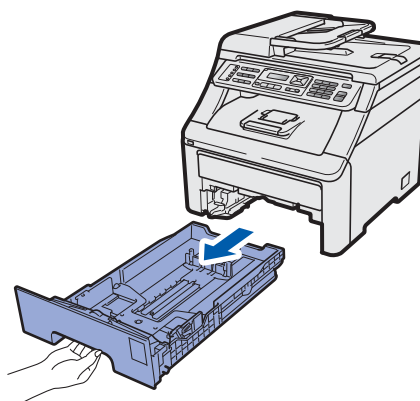

- b** Tout en appuyant sur le levier vert du guide papier ①, déplacez les guides papier en fonction de la taille du papier chargé dans le bac. Assurez-vous que les guides sont bloqués dans les fentes.

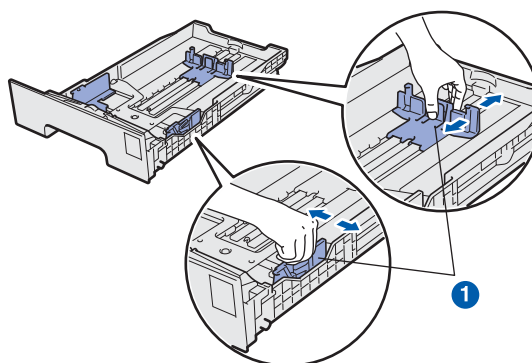

- c** Ventilez bien les feuilles afin d'éviter les bourrages et les défauts d'alimentation.

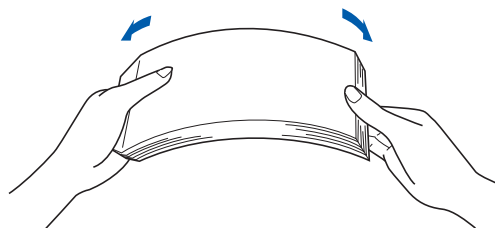

- d** Placez le papier dans le bac et vérifiez qu'il n'atteint pas le repère de chargement maximum de papier **1**. Le côté à imprimer doit être orienté vers le bas.

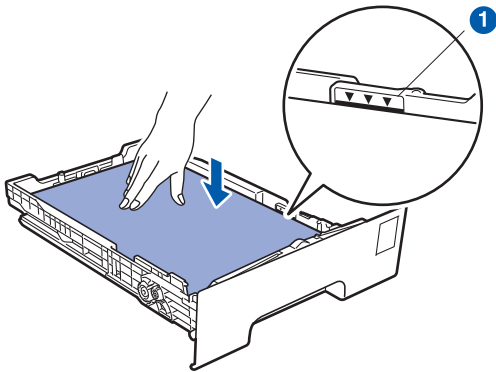

! IMPORTANT

Assurez-vous que les guides papier touchent les bords du papier pour qu'il soit correctement entraîné.

- e** Remplacez le bac à papier dans l'appareil. Assurez-vous qu'il soit complètement inséré dans l'appareil.

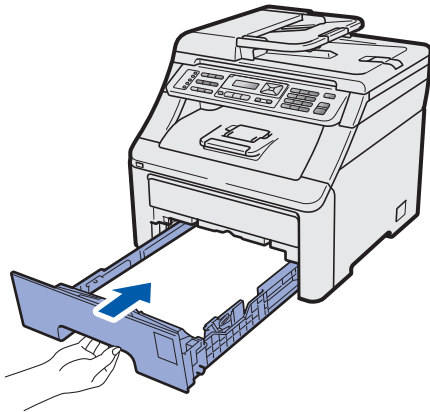

- f** Dépliez le volet du support papier **1** pour éviter que le papier ne sorte du bac de sortie.

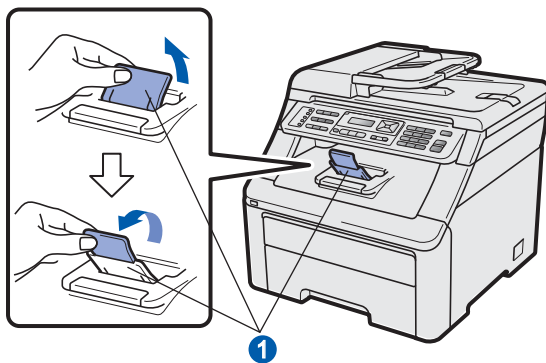

5 Connexion du cordon d'alimentation et de la ligne téléphonique

! IMPORTANT

NE branchez PAS le câble d'interface à ce stade.

- a** Vérifiez que l'interrupteur marche/arrêt de l'appareil est éteint. Branchez le cordon d'alimentation secteur à l'appareil.

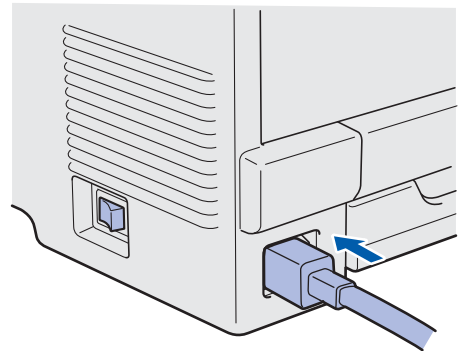

- b** Branchez le cordon d'alimentation secteur à une prise de courant. Allumez l'interrupteur marche/arrêt.

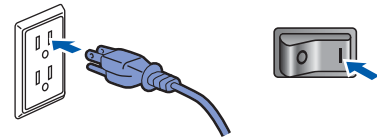

- c** Branchez le cordon de ligne téléphonique. Branchez une extrémité du cordon de ligne téléphonique à la prise de l'appareil portant la mention **LINE** et l'autre extrémité à une prise murale modulaire.

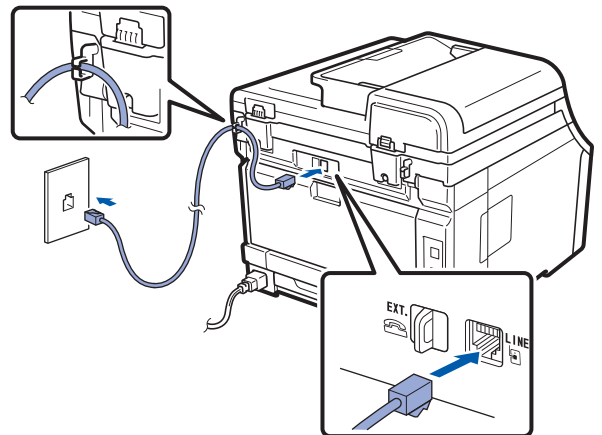

! IMPORTANT

Le cordon de ligne téléphonique DOIT être branché à la prise de l'appareil portant la mention LINE.

! AVERTISSEMENT

L'appareil doit être relié à la terre à l'aide d'une fiche à 3-broches.

L'appareil étant relié à la terre via la prise de courant, vous êtes protégé contre d'éventuels risques d'électrocution sur le réseau téléphonique en laissant le cordon d'alimentation branché à l'appareil lorsque vous le connectez à une ligne téléphonique. Vous êtes également protégé si vous déplacez l'appareil en débranchant tout d'abord la ligne téléphonique, puis le cordon d'alimentation.

Remarque

Si vous partagez une ligne téléphonique avec un téléphone externe, connectez-le comme illustré ci-dessous.

Avant de brancher le téléphone externe, retirez le capuchon protecteur 1 de la prise EXT. sur l'appareil.

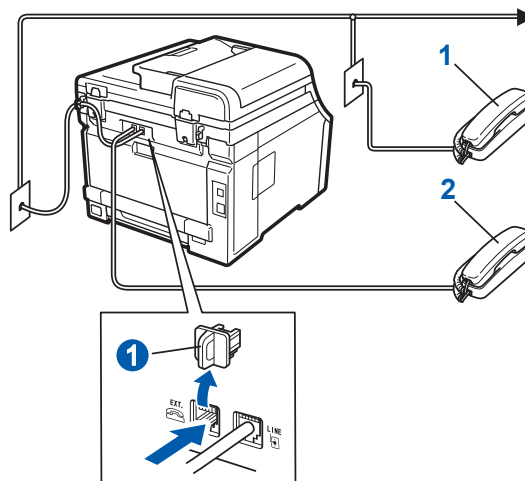

- 1 Téléphone supplémentaire
- 2 Téléphone externe

Remarque

Si vous partagez une ligne téléphonique avec un répondeur téléphonique externe, connectez-le comme illustré ci-dessous.

Avant de brancher le répondeur téléphonique externe, retirez le capuchon protecteur 1 de la prise EXT. sur l'appareil.

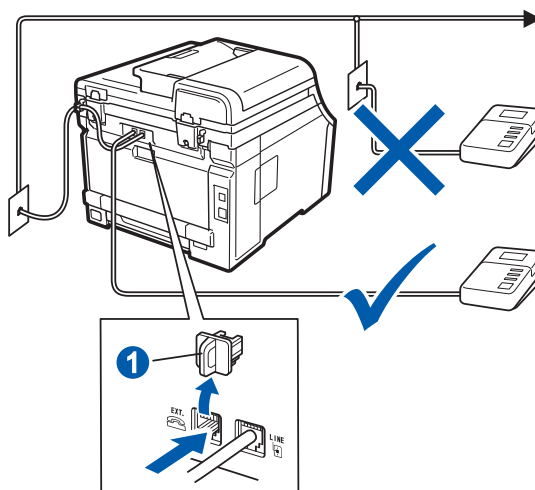

🔍 Réglez le mode de réception sur *Tél ext/rép* si vous utilisez un répondeur externe. Voir Choix du mode de réception correct à la page 9. Pour plus de détails, reportez-vous à la section Branchement d'un répondeur téléphonique externe (REP) du chapitre 7 du Guide de l'utilisateur.

6

Sélection de la langue de votre choix (si nécessaire)

- a** Appuyez sur **Menu, 0, 0**.

```
Initial Setup
0.Local Language
(Réglage init.)
(0.Langue locale)
```

- b** Appuyez sur ▲ ou ▼ pour sélectionner la langue de votre choix.
Appuyez sur **OK**.

- c** Appuyez sur **Arrêt/Sortie**.

7

Choix du mode de réception correct

Le mode de réception correct dépend des périphériques externes et des services d'abonnement téléphonique (messagerie vocale, sonnerie spéciale, etc.) que vous utilisez (ou utiliserez) sur la même ligne que l'appareil Brother.

Utiliserez-vous un numéro à sonnerie spéciale pour la réception de télécopies ?

Brother utilise le terme de « Sonnerie spéciale », mais il se peut que les opérateurs téléphoniques utilisent d'autres noms pour ce service, par exemple Sonnerie personnalisée, RingMaster, Personalized Ring, Teen Ring, Ident-A-Call et Smart Ring. Voir *Sonnerie spéciale* au chapitre 7 du *Guide de l'utilisateur* pour savoir comment configurer votre appareil avec cette fonction.

Utiliserez-vous une messagerie vocale sur la même ligne téléphonique que votre appareil Brother ?

Si la fonction de messagerie vocale est installée sur la même ligne téléphonique que votre appareil Brother, la messagerie vocale et l'appareil Brother risquent d'être en conflit lors de la réception d'appels entrants. Voir *Messagerie vocale* au chapitre 7 du *Guide de l'utilisateur* pour savoir comment configurer votre appareil avec ce service.

Utiliserez-vous un répondeur sur la même ligne téléphonique que votre appareil Brother ?

Le répondeur externe répond automatiquement à chaque appel. Les messages vocaux sont stockés sur le répondeur externe et les messages de télécopie sont imprimés. Sélectionnez **Tél ext/rép** comme mode de réception. Voir les instructions ci-dessous.

Utiliserez-vous votre appareil Brother sur une ligne de télécopie dédiée ?

Votre appareil traite automatiquement chaque appel comme s'il s'agissait d'une télécopie. Sélectionnez le mode de réception **Fax seulement**. Voir les instructions ci-dessous.

Utiliserez-vous votre appareil Brother sur la même ligne que votre téléphone ?

Souhaitez-vous recevoir des appels vocaux et des télécopies automatiquement ?

Le mode de réception **Fax/Tél** est utilisé pour partager l'appareil Brother et votre téléphone sur la même ligne téléphonique. Sélectionnez le mode de réception **Fax/Tél**. Voir les instructions ci-dessous.

Remarque importante : vous ne pouvez pas recevoir de messages vocaux sur la messagerie vocale ou un répondeur lorsque vous sélectionnez le mode **Fax/Tél**.

Prévoyez-vous de recevoir très peu de télécopies ?

Sélectionnez le mode de réception **Manuel**. Vous contrôlez la ligne téléphonique et devez répondre à chaque appel vous-même. Voir les instructions ci-dessous.

 Pour plus de détails, reportez-vous à la section *Utilisation des modes de réception* au chapitre 6 du *Guide de l'utilisateur*.

a Appuyez sur **Menu, 0, 1**.

```
Réglage init.  
1.Mode réponse
```

b Appuyez sur **▲** ou **▼** pour sélectionner le mode de réception.
Appuyez sur **OK**.

c Appuyez sur **Arrêt/Sortie**.

8 Réglage du contraste ACL (si nécessaire)

Si vous avez des difficultés à lire l'écran ACL, essayez de changer le réglage du contraste.

- a** Appuyez sur **Menu, 1, 6.**

```
Prog. Général
6.Contraste ACL
```

- b** Appuyez sur ▲ pour augmenter le contraste.

— OU —

Appuyez sur ▼ pour diminuer le contraste.

Appuyez sur **OK.**

- c** Appuyez sur **Arrêt/Sortie.**

9 Réglage de la date et de l'heure

L'appareil affiche l'heure ; si vous définissez l'identifiant de la station, il ajoute la date et l'heure à chaque télécopie que vous envoyez.

- a** Appuyez sur **Menu, 0, 2.**

- b** Entrez les deux derniers chiffres de l'année sur le pavé numérique, puis appuyez sur **OK.**

```
Date et heure
Année:2011
```

(Par exemple, entrez **1 1** pour 2011.)

- c** Entrez les deux chiffres du mois sur le pavé numérique, puis appuyez sur **OK.**

```
Date et heure
Mois:03
```

(Par exemple, entrez **0 3** pour le mois de mars.)

- d** Entrez les deux chiffres du jour sur le pavé numérique, puis appuyez sur **OK.**

```
Date et heure
Jour:25
```

(Par exemple, entrez **2 5**.)

- e** Entrez l'heure, en format 24 heures, sur le pavé numérique, puis appuyez sur **OK.**

```
Date et heure
Heure:15:25
```

(Par exemple, entrez **1 5, 2 5** pour indiquer 15:25.)

- f** Appuyez sur **Arrêt/Sortie.**

10 Définition de l'identifiant de la station

Il est conseillé de mémoriser vos nom et numéro de télécopieur. Ces informations s'imprimeront sur toutes les télécopies que vous enverrez.

- a** Appuyez sur **Menu, 0, 3.**

- b** Entrez votre numéro de télécopieur (20 chiffres maximum) sur le pavé numérique, puis appuyez sur **OK.**

```
Id station
Fax:
```

- c** Entrez votre numéro de téléphone (20 chiffres maximum) sur le pavé numérique, puis appuyez sur **OK.** (Si vos numéros de téléphone et de télécopieur sont identiques, entrez une nouvelle fois le numéro.)

```
Id station
Tél:
```

- d** À l'aide du pavé numérique, entrez votre nom (20 caractères maximum), puis appuyez sur **OK.**

```
Id station
Nom:
```

Remarque

- Le tableau suivant explique comment entrer votre nom.
- Si vous voulez entrer un caractère qui se trouve sur la même touche que le caractère précédent, appuyez sur ► afin de déplacer le curseur vers la droite.
- Si vous êtes trompé de lettre et que vous voulez la modifier, appuyez sur ◀ ou sur ► pour amener le curseur sur le caractère incorrect, puis appuyez sur **Effacer/Retour.**

Pression sur la touche	Une fois	Deux fois	Trois fois	Quatre fois	Cinq fois
2	A	B	C	2	A
3	D	E	F	3	D
4	G	H	I	4	G
5	J	K	L	5	J
6	M	N	O	6	M
7	P	Q	R	S	7
8	T	U	V	8	T
9	W	X	Y	Z	9

 Pour plus de détails, reportez-vous à la section Saisie de texte du Guide de l'utilisateur.

e Appuyez sur **Arrêt/Sortie**.

Remarque

Si vous vous êtes trompé et que vous voulez recommencer, appuyez sur **Arrêt/Sortie**, puis reprenez à l'étape **a**.

(États-Unis uniquement) La loi de 1991 sur la protection des utilisateurs de téléphones interdit à quiconque d'utiliser un ordinateur ou un appareil électronique pour envoyer des messages par l'intermédiaire d'un télécopieur téléphonique, sauf si ces messages contiennent clairement, dans une marge située en haut ou en bas de chaque page transmise, ou sur la première page de la transmission, la date et l'heure de leur envoi, ainsi que l'identification de la société, de toute autre entité ou de la personne qui envoie les messages et le numéro de téléphone des appareils à l'origine de l'envoi ou de ces sociétés, autres entités ou personnes. Pour programmer ces informations sur votre appareil, reportez-vous à Réglage de la date et de l'heure à la page 10 et à Définition de l'identifiant de la station à la page 10.

11

Rapport de transmission de télécopies

Votre appareil Brother est équipé d'un rapport de vérification de transmission. Vous pouvez l'utiliser pour obtenir la confirmation de l'envoi d'une télécopie. Ce rapport affiche le nom ou le numéro de télécopie du correspondant, la date, l'heure et la durée de la transmission, le nombre de pages transmises, et indique si la transmission a réussi ou non. Pour utiliser la fonction de rapport de transmission de télécopies, reportez-vous à la section *Impression de rapports* au chapitre 11 du *Guide de l'utilisateur*.

12

Réglage du mode de numérotation par tonalités ou par impulsions (Canada uniquement)

Votre appareil est configuré pour utiliser un service de numérotation par tonalités. Si vous utilisez un service de numérotation par impulsions (rotatif), vous devez modifier le mode de numérotation.

- a** Appuyez sur **Menu, 0, 4**.
- b** Appuyez sur ▼ ou sur ▲ pour sélectionner **Impuls. (ou Tonal.)**. Appuyez sur **OK**.
- c** Appuyez sur **Arrêt/Sortie**.

13 Composition du préfixe

La configuration de la composition du préfixe active la composition automatique d'un numéro prédéfini avant chaque numéro de télécopie composé. Par exemple, si votre système téléphonique nécessite la composition d'un 9 pour un numéro extérieur, cette configuration permet de composer automatiquement un 9 pour chaque télécopie que vous envoyez.

- a** Appuyez sur **Menu, 0, 5** (pour le Canada, appuyez sur **6**).
- b** Entrez votre préfixe (5 chiffres maximum) sur le pavé numérique, puis appuyez sur **OK**.



Remarque

- Vous pouvez utiliser les chiffres 0 à 9, #, * et !. (Appuyez sur **Tonalité** pour afficher « ! ».) Vous ne pouvez pas utiliser « ! » avec d'autres chiffres ou lettres. Si votre système téléphonique nécessite un rappel à pause temporisée (signal crochet commutateur), appuyez sur **Tonalité** pour entrer la pause.
- Vous ne pouvez pas utiliser # et * si le mode de numérotation par impulsions est activé. (Canada uniquement)

- c** Appuyez sur **Arrêt/Sortie**.

14 Heure d'été automatique

Vous pouvez régler l'appareil de manière à ce qu'il adopte automatiquement l'heure d'été. Il avancera automatiquement d'une heure au printemps et reculera d'une heure à l'automne.

- a** Appuyez sur **Menu, 1, 4**.

Prog. Général
4.H avancée auto

- b** Appuyez sur ▲ ou sur ▼ pour sélectionner **Activé** (ou **Désactivé**). Appuyez sur **OK**.
- c** Appuyez sur **Arrêt/Sortie**.

15 Envoi de la page d'enregistrement du produit et de test (États-Unis uniquement)

Vous pouvez aussi enregistrer votre produit en ligne grâce au lien d'enregistrement du CD-ROM ou à la page Web <http://www.brother.com/registration/>.

- a** Remplissez la page d'enregistrement du produit et de test.

- b** Placez la page, face vers le haut, dans le chargeur automatique de documents, ou face vers le bas sur la vitre du scanner.

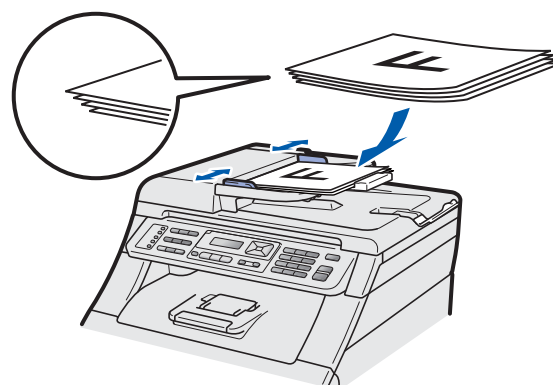

- c** Assurez-vous que le voyant  (**TÉLÉCOPIER**) s'allume en bleu.

- d** Composez le numéro de télécopieur gratuit 1 877 268-9575.

- e** Appuyez sur **Mono Marche** ou sur **Couleur Marche**.



Remarque

Vous recevrez une télécopie de confirmation de l'enregistrement de votre produit.

16

Choix du type de connexion

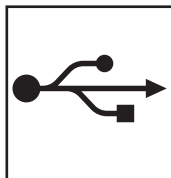
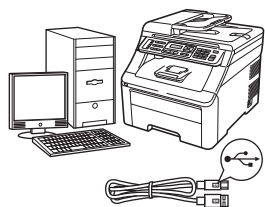

Utilisateurs de l'interface USB

Windows[®], allez à la page 14
Macintosh, allez à la page 18

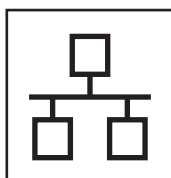
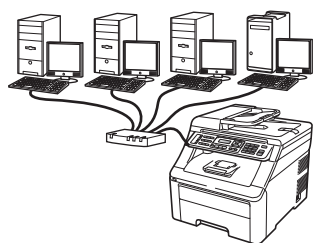

Pour le réseau câblé

Windows[®], allez à la page 20
Macintosh, allez à la page 25



Remarque

Pour Windows Server[®] 2003/ 2008, reportez-vous au Guide Utilisateur - Réseau sur le CD-ROM.

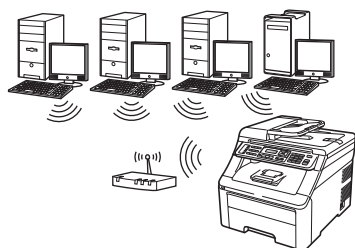

Pour le réseau sans fil

Windows[®] et Macintosh, allez à la page 27

USB	Windows [®]
	Macintosh
Réseau câblé	Windows [®]
	Macintosh
Réseau sans fil	Windows [®]
	Macintosh



Utilisateurs de l'interface USB (Windows® XP/XP Professionnel x64 Edition/Windows Vista®/ Windows® 7)

17 Avant l'installation

a Assurez-vous que votre ordinateur est allumé et que vous êtes connecté avec des droits d'administrateur.

! IMPORTANT

- **NE branchez PAS le câble USB à ce stade.**
- Le cas échéant, fermez les programmes en cours d'exécution.
- Assurez-vous qu'aucun dispositif de mémoire Flash USB n'est inséré dans l'appareil.
- L'écran peut varier selon le système d'exploitation.
- Le CD-ROM fourni inclut ScanSoft™ PaperPort™ 11SE. Ce logiciel supporte Windows® XP (SP2 ou supérieur), XP Professionnel x64 Edition, Windows Vista® et Windows® 7. Mettez à jour vers le Service Pack Windows® le plus récent avant d'installer MFL-Pro Suite.

b Éteignez et débranchez l'appareil de la prise de courant et débranchez-le de votre ordinateur, si le câble d'interface est déjà installé.

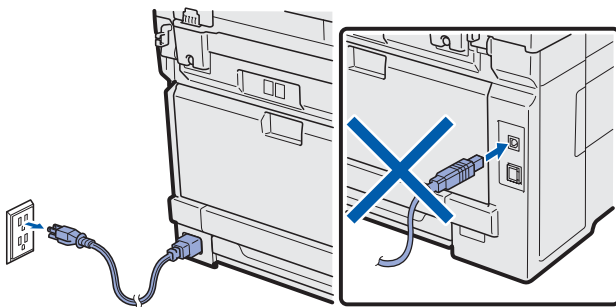

18 Installation de MFL-Pro Suite

a Introduisez le CD-ROM fourni dans votre lecteur de CD-ROM. Si l'écran du nom du modèle apparaît, sélectionnez votre appareil. Si l'écran de sélection des langues apparaît, sélectionnez la langue de votre choix.

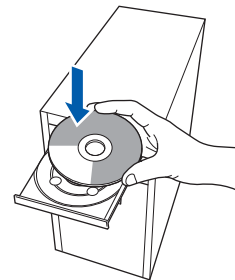

Remarque

Si l'écran Brother n'apparaît pas automatiquement, allez à **Poste de travail (Ordinateur)**, double-cliquez sur l'icône du CD-ROM, puis sur **-Start.exe**.

b Le menu principal du CD-ROM s'affiche. Cliquez sur **Installation initiale**.



c Cliquez sur **Installer le logiciel MFL-Pro Suite**.





Remarque

- Si l'installation ne se poursuit pas automatiquement, ouvrez de nouveau le menu principal en éjectant puis en réinsérant le CD-ROM ou en cliquant deux fois sur le programme **Start.exe** à partir du dossier racine, et poursuivez à partir de l'étape **c** pour installer MFL-Pro Suite.
- Pour Windows Vista® et Windows® 7, lorsque l'écran **Contrôle de compte d'utilisateur** s'affiche, cliquez sur **Autoriser** ou **Oui**.

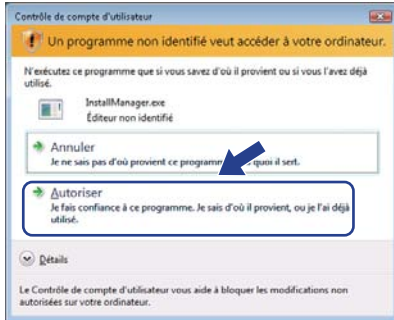

d Lorsque la fenêtre du **Contrat de licence** de ScanSoft™ PaperPort™ 11SE s'affiche, cliquez sur **Oui** si vous acceptez le **Contrat de licence** du logiciel.

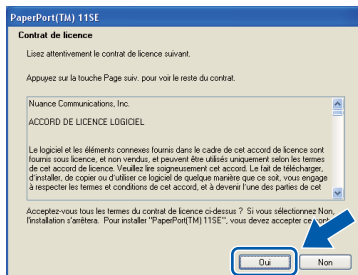

e L'installation de ScanSoft™ PaperPort™ 11SE commence automatiquement et est suivie de l'installation de MFL-Pro Suite.

f Lorsque la fenêtre du **Contrat de licence** du logiciel Brother MFL-Pro Suite s'affiche, cliquez sur **Oui** si vous acceptez le **Contrat de licence** du logiciel.

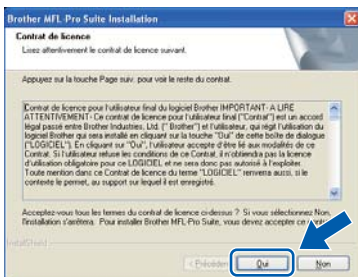

g Sélectionnez **Branchement local**, puis cliquez sur **Suivant**. L'installation se poursuit.



Remarque

Si vous souhaitez installer le pilote PS (pilote BR-Script de Brother), sélectionnez **Installation personnalisée**, puis suivez les instructions à l'écran. Lorsque l'écran **Choisissez les fonctions** s'affiche, vérifiez la présence du **Driver d'impression PS**, puis suivez les instructions à l'écran.

h Si vous ne souhaitez pas consulter l'état de l'appareil et les notifications d'erreur de votre ordinateur, désélectionnez **Activer Contrôleur d'état**, puis cliquez sur **Suivant**.



i Lorsque cet écran apparaît, passez à l'étape suivante.







19 Branchement du câble USB

! IMPORTANT

- Veuillez **NE PAS** raccorder l'appareil à un port USB du clavier ou à un concentrateur USB non alimenté.
- Branchez directement l'appareil à votre ordinateur.

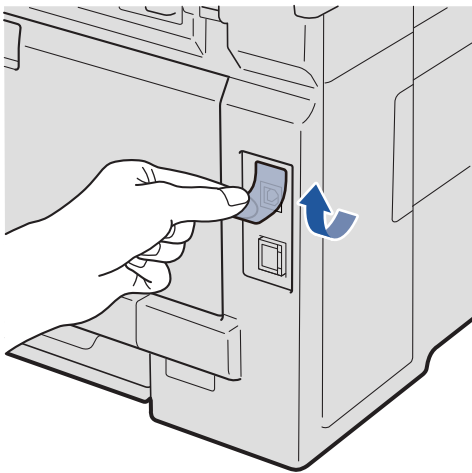
a Retirez l'étiquette recouvrant le connecteur de l'interface USB.



b Insérez le câble USB dans le connecteur USB de l'appareil identifié par le symbole . Branchez ensuite le câble à votre ordinateur.

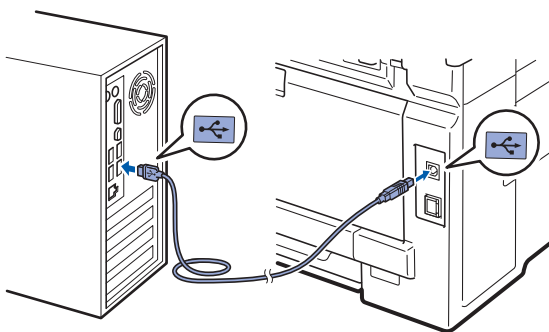

20 Branchement du cordon d'alimentation

a Branchez le cordon d'alimentation secteur à une prise de courant. Allumez l'interrupteur marche/arrêt.

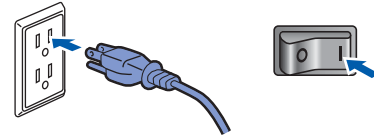

L'installation se poursuit automatiquement. Les écrans d'installation s'affichent les uns après les autres.

! IMPORTANT

N'essayez PAS d'annuler quelque écran que ce soit pendant l'installation. L'affichage de tous les écrans peut prendre quelques secondes.

Remarque

*Sous Windows Vista® et Windows® 7, quand cette fenêtre s'affiche, cliquez sur la case à cocher puis cliquez sur **Installer** afin de réaliser l'installation correctement.*

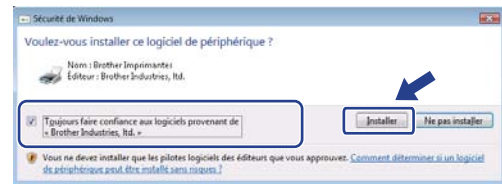

b Lorsque l'écran **Enregistrement en ligne** s'affiche, faites votre sélection et suivez les instructions à l'écran. Une fois le processus d'enregistrement terminé, fermez votre navigateur Web pour revenir à cette fenêtre. Cliquez ensuite sur **Suivant**.





21 Fin de l'installation et redémarrage

- a** Cliquez sur **Terminer** pour redémarrer votre ordinateur.
Après avoir redémarré l'ordinateur, vous devez ouvrir une session avec des droits d'administrateur.

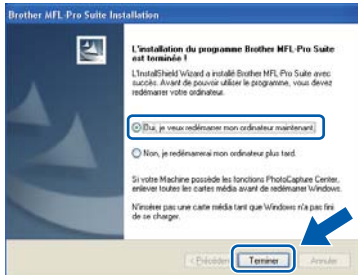

Remarque

Si un message d'erreur s'affiche pendant l'installation du logiciel, exécutez le **Diagnostic d'installation** dans **démarrer/Tous les programmes/Brother/MFC-XXXX** (où MFC-XXXX correspond au nom de votre modèle).

- b** Si cet écran apparaît, choisissez le paramètre de mise à jour du micrologiciel et cliquez sur **OK**.



Remarque

La mise à jour du micrologiciel nécessite un accès Internet.

Terminer

L'installation est maintenant terminée.

Remarque

Pilote d'imprimante XML Paper Specification Printer Driver

XML Paper Specification Printer Driver est le pilote d'imprimante le mieux adapté à Windows Vista® et Windows® 7 pour l'impression à partir d'applications utilisant des documents au format XML Paper Specification. Veuillez télécharger le pilote le plus récent via le centre de solutions Brother (Brother Solutions Center) à l'adresse <http://solutions.brother.com/>.



Utilisateurs de l'interface USB (Mac OS X 10.4.11 - 10.6.x)

17 Avant l'installation

a Assurez-vous que votre appareil est raccordé à l'alimentation et que votre ordinateur Macintosh est allumé. Vous devez avoir ouvert une session avec des droits d'administrateur.

! IMPORTANT

- Pour obtenir les tout derniers pilotes et informations sur le système Mac OS X que vous utilisez, visitez le site <http://solutions.brother.com/>.
- Assurez-vous qu'aucun dispositif de mémoire Flash USB n'est inséré dans l'appareil.

18 Branchement du câble USB

! IMPORTANT

- Veuillez **NE PAS** raccorder l'appareil à un port USB du clavier ou à un concentrateur USB non alimenté.
- Branchez directement l'appareil à votre Macintosh.

a Retirez l'étiquette recouvrant le connecteur de l'interface USB.

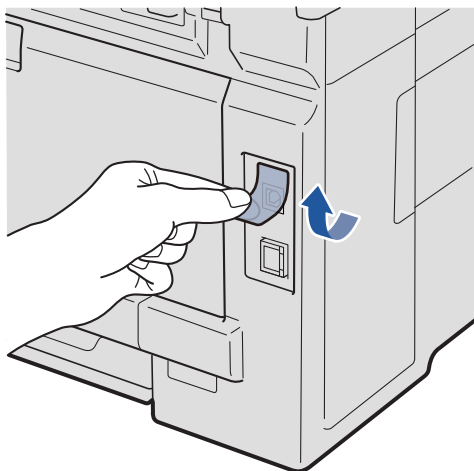

b Insérez le câble USB dans le connecteur USB de l'appareil identifié par le symbole . Branchez ensuite le câble à votre ordinateur.

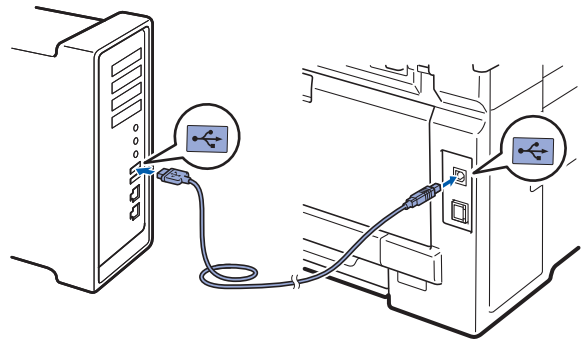

19 Installation de MFL-Pro Suite

a Introduisez le CD-ROM fourni dans votre lecteur de CD-ROM.

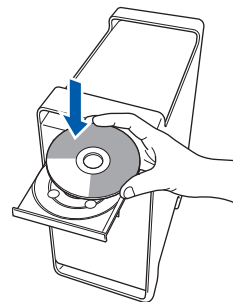

b Double-cliquez sur l'icône **Start Here OSX**. Suivez les instructions à l'écran.



Remarque

Veillez vous reporter au Guide Utilisateur - Logiciel sur le CD-ROM si vous souhaitez installer le pilote PS (pilote BR-Script de Brother).



- c Sélectionnez **Branchement local**, puis cliquez sur **Suivant**. Suivez les instructions à l'écran.

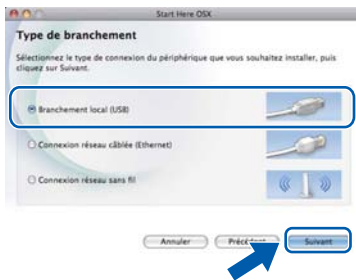

Remarque

L'installation peut prendre quelques minutes pour s'exécuter.

- d Suivez les instructions à l'écran jusqu'à ce que cet écran apparaisse. Choisissez l'appareil dans la liste, puis cliquez sur **OK**.

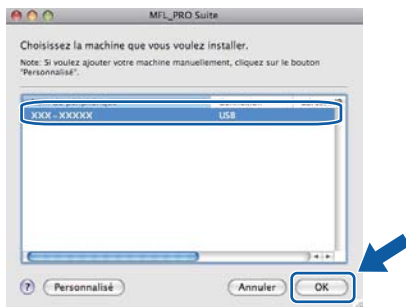

- e Lorsque cet écran apparaît, cliquez sur **Suivant**.

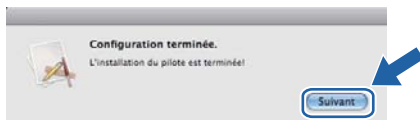

Remarque

*Lorsque l'écran **Support Brother** apparaît, faites votre choix et suivez les instructions qui apparaissent à l'écran.*

OK!

**L'installation de MFL-Pro Suite est terminée.
Passez à l'étape 20 à la page 19.**

20 Téléchargez et installez Presto! PageManager

Lorsque Presto! PageManager est installé, la fonction ROC est ajoutée dans le Brother ControlCenter2. Vous pouvez facilement numériser, partager et classer des photos et des documents à l'aide de Presto! PageManager.

Sur l'écran **Support Brother**, cliquez sur **Presto! PageManager** et suivez les instructions à l'écran.



Terminer

L'installation est maintenant terminée.

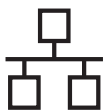

Utilisateurs de l'interface réseau câblée (Windows® XP/XP Professionnel x64 Edition/Windows Vista®/ Windows® 7)

17 Avant l'installation

- a** Assurez-vous que votre ordinateur est allumé et que vous êtes connecté avec des droits d'administrateur.

! IMPORTANT

- Le cas échéant, fermez les programmes en cours d'exécution.
- Assurez-vous qu'aucun dispositif de mémoire Flash USB n'est inséré dans l'appareil.
- Les écrans peuvent varier selon le système d'exploitation.
- Le CD-ROM fourni inclut ScanSoft™ PaperPort™ 11SE. Ce logiciel supporte Windows® XP (SP2 ou supérieur), XP Professionnel x64 Edition, Windows Vista® et Windows® 7. Mettez à jour vers le Service Pack Windows® le plus récent avant d'installer MFL-Pro Suite.

! IMPORTANT

Si vous utilisez un logiciel de pare-feu personnel (autre que le Pare-feu Windows®), ou bien des applications anti-logiciels espions ou antivirus, désactivez temporairement ces programmes pendant la durée de l'installation.

- b** Débranchez l'appareil de la prise de courant.

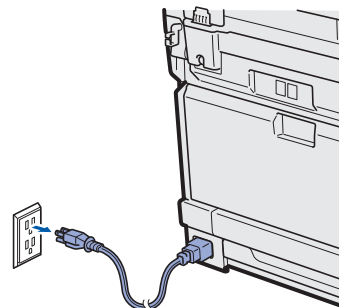

18 Branchement du câble réseau

- a** Branchez le câble de l'interface réseau au connecteur LAN identifié par le symbole , puis branchez-le à un port libre de votre concentrateur.

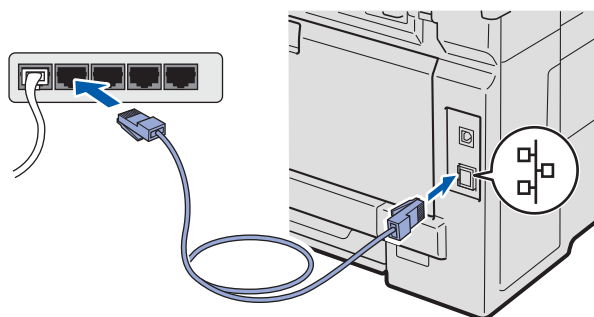

19 Branchement du cordon d'alimentation

- a** Branchez le cordon d'alimentation secteur à une prise de courant. Allumez l'interrupteur marche/arrêt.

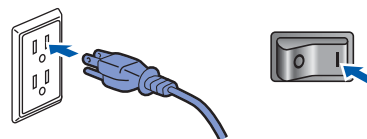

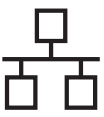

20 Installation de MFL-Pro Suite

a Introduisez le CD-ROM fourni dans votre lecteur de CD-ROM. Si l'écran du nom du modèle apparaît, sélectionnez votre appareil. Si l'écran de sélection des langues apparaît, sélectionnez la langue de votre choix.

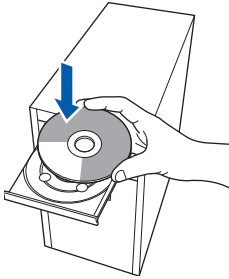

Remarque

Si l'écran Brother n'apparaît pas automatiquement, allez à **Poste de travail (Ordinateur)**, double-cliquez sur l'icône du CD-ROM, puis sur **-Start.exe**.

b Le menu principal du CD-ROM s'affiche. Cliquez sur **Installation initiale**.



c Cliquez sur **Installer le logiciel MFL-Pro Suite**.



Remarque

- Si l'installation ne se poursuit pas automatiquement, ouvrez de nouveau le menu principal en éjectant puis en réinsérant le CD-ROM ou en double-cliquant sur le programme **Start.exe** à partir du dossier racine, et poursuivez à partir de l'étape **c** pour installer MFL-Pro Suite.
- Pour Windows Vista® et Windows® 7, lorsque l'écran **Contrôle de compte d'utilisateur** s'affiche, cliquez sur **Autoriser** ou **Oui**.

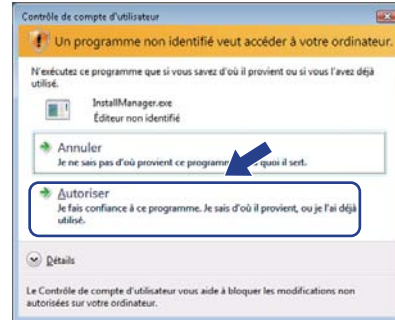

d Lorsque la fenêtre du **Contrat de licence** de ScanSoft™ PaperPort™ 11SE s'affiche, cliquez sur **Oui** si vous acceptez le **Contrat de licence** du logiciel.

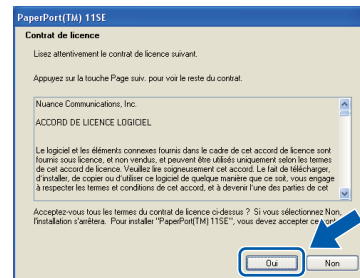

e L'installation de ScanSoft™ PaperPort™ 11SE commence automatiquement et est suivie de l'installation de MFL-Pro Suite.

f Lorsque la fenêtre du **Contrat de licence** du logiciel Brother MFL-Pro Suite s'affiche, cliquez sur **Oui** si vous acceptez le **Contrat de licence** du logiciel.

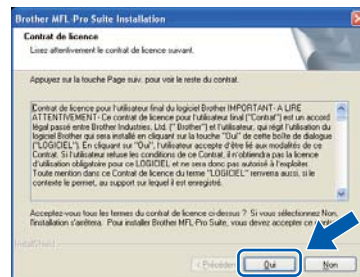

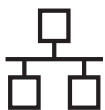

- g** Sélectionnez **Connexion réseau câblée**, puis cliquez sur **Suivant**.



Remarque

Si vous souhaitez installer le pilote PS (pilote BR-Script de Brother), sélectionnez **Installation personnalisée**, puis suivez les instructions à l'écran. Lorsque l'écran **Choisissez les fonctions** s'affiche, vérifiez la présence du **Driver d'impression PS**, puis suivez les instructions à l'écran.

- h** Lorsque cet écran s'affiche, sélectionnez **Changez les paramètres de port du pare-feu pour permettre la connexion réseau et continuez l'installation. (Recommandé)** puis cliquez sur **Suivant**.

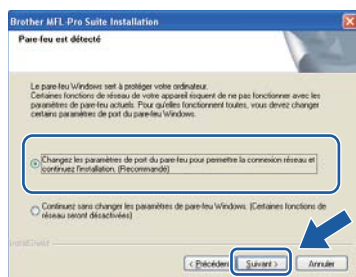

Si vous n'utilisez pas le Pare-feu Windows®, reportez-vous au Guide de l'utilisateur de votre logiciel pour obtenir des informations sur l'ajout des ports réseau suivants.

- Pour la numérisation réseau, ajoutez le port UDP 54925.
- Pour la réception PC-FAX en réseau, ajoutez le port UDP 54926.
- Si les problèmes de votre connexion réseau persistent, ajoutez le port UDP 137.

- i** Si l'appareil a été configuré pour votre réseau, sélectionnez votre appareil dans la liste, puis cliquez sur **Suivant**.

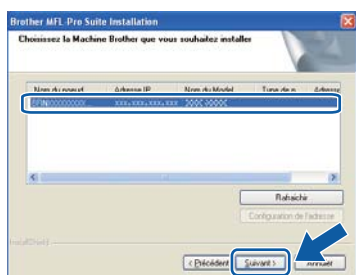

Remarque

- Vous pouvez obtenir l'adresse IP de votre appareil et le nom du nœud en imprimant la liste de configuration réseau. Voir Impression de la liste de configuration réseau à la page 44.
- Si l'appareil n'a pas encore été détecté sur le réseau, la fenêtre suivante apparaît.

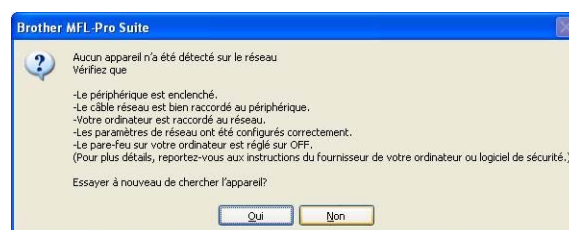

Vérifiez vos paramètres réseau en suivant les instructions à l'écran.

- Si l'adresse IP de l'appareil n'a pas encore été configurée pour l'utilisation sur votre réseau, la fenêtre suivante apparaît.

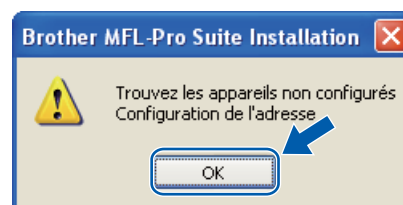

Cliquez sur **OK**, puis sur **Configuration de l'adresse**. Entrez une adresse IP pour votre appareil appropriée à votre réseau en suivant les instructions à l'écran.

- j** Si vous ne souhaitez pas consulter l'état de l'appareil et les notifications d'erreur de votre ordinateur, désélectionnez **Activer Contrôleur d'état**, puis cliquez sur **Suivant**.



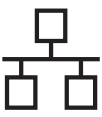

k L'installation des pilotes Brother est lancée automatiquement. Les écrans d'installation s'affichent les uns après les autres.

! IMPORTANT

N'essayez PAS d'annuler quelque écran que ce soit pendant l'installation. L'affichage de tous les écrans peut prendre quelques secondes.

Remarque

Sous Windows Vista® et Windows® 7, quand cette fenêtre s'affiche, cliquez sur la case à cocher puis cliquez sur **Installer** afin de réaliser l'installation correctement.

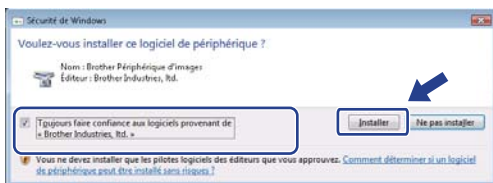

Lorsque l'écran **Enregistrement en ligne** s'affiche, faites votre sélection et suivez les instructions à l'écran. Une fois le processus d'enregistrement terminé, fermez votre navigateur Web pour revenir à cette fenêtre. Cliquez ensuite sur **Suivant**.

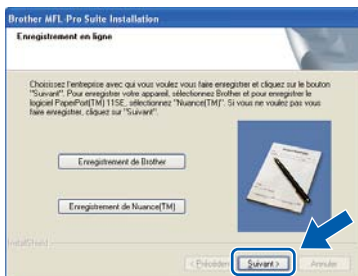

21 Fin de l'installation et redémarrage

a Cliquez sur **Terminer** pour redémarrer votre ordinateur. Après avoir redémarré l'ordinateur, vous devez ouvrir une session avec des droits d'administrateur.

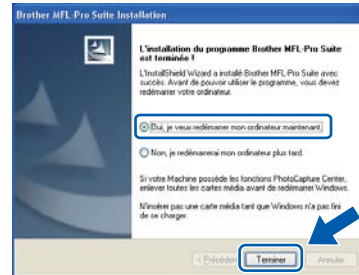

Remarque

Si un message d'erreur s'affiche pendant l'installation du logiciel, exécutez le **Diagnostic d'installation** dans **démarrer/Tous les programmes/Brother/MFC-XXXX LAN** (où MFC-XXXX correspond au nom de votre modèle).

b Si cet écran apparaît, choisissez le paramètre de mise à jour du micrologiciel et cliquez sur **OK**.



Remarque

La mise à jour du micrologiciel nécessite un accès Internet.

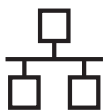

22

Installation de MFL-Pro Suite sur d'autres ordinateurs (si nécessaire)

Si vous souhaitez utiliser l'appareil avec plusieurs ordinateurs installés sur le réseau, installez MFL-Pro Suite sur chaque ordinateur. Passez à l'étape **20** à la page 21.



Remarque

Licence réseau (Windows®)

Ce produit inclut une licence PC pour 5 utilisateurs maximum. Cette licence prend en charge l'installation de MFL-Pro Suite, y compris ScanSoft™ PaperPort™ 11SE, sur un maximum de 5 ordinateurs sur le réseau. Si vous souhaitez que ScanSoft™ PaperPort™ 11SE soit installé sur plus de 5 ordinateurs, veuillez acheter le pack Brother NL-5 qui est un pack de contrat de licence pour plusieurs PC (jusqu'à 5 utilisateurs supplémentaires). Pour acheter le pack NL-5, contactez votre revendeur Brother agréé ou le service à la clientèle de Brother.

Terminer

L'installation est maintenant terminée.



Remarque

Pilote d'imprimante XML Paper Specification Printer Driver

XML Paper Specification Printer Driver est le pilote d'imprimante le mieux adapté à Windows Vista® et Windows® 7 pour l'impression à partir d'applications utilisant des documents au format XML Paper Specification. Veuillez télécharger le pilote le plus récent via le centre de solutions Brother (Brother Solutions Center) à l'adresse <http://solutions.brother.com/>.

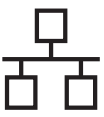

Utilisateurs de l'interface réseau câblée (Mac OS X 10.4.11 - 10.6.x)

17 Avant l'installation

- a Assurez-vous que votre appareil est raccordé à l'alimentation et que votre ordinateur Macintosh est allumé. Vous devez avoir ouvert une session avec des droits d'administrateur.

! IMPORTANT

- Pour obtenir les tout derniers pilotes et informations sur le système Mac OS X que vous utilisez, visitez le site <http://solutions.brother.com/>.
- Assurez-vous qu'aucun dispositif de mémoire Flash USB n'est inséré dans l'appareil.

18 Branchement du câble réseau

- a Branchez le câble de l'interface réseau au connecteur LAN identifié par le symbole , puis branchez-le à un port libre de votre concentrateur.

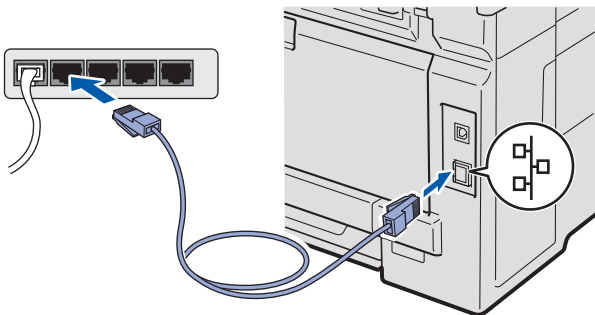

19 Installation de MFL-Pro Suite

- a Introduisez le CD-ROM fourni dans votre lecteur de CD-ROM.

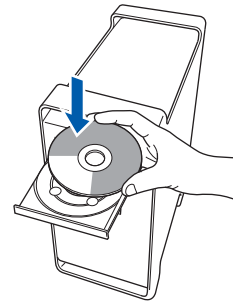

- b Double-cliquez sur l'icône **Start Here OSX**. Suivez les instructions à l'écran.



Remarque

Veillez vous reporter au Guide Utilisateur - Réseau sur le CD-ROM si vous souhaitez installer le pilote PS (pilote BR-Script de Brother).

- c Sélectionnez **Connexion réseau câblée (Ethernet)**, puis cliquez sur **Suivant**. Suivez les instructions à l'écran.



Remarque

L'installation peut prendre quelques minutes pour s'exécuter.

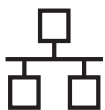

- d** Suivez les instructions à l'écran jusqu'à ce que cet écran apparaisse. Choisissez l'appareil dans la liste, puis cliquez sur **OK**.

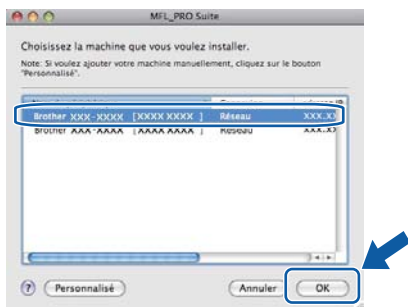

Remarque

Si l'appareil n'a pas encore été détecté sur le réseau, vérifiez vos paramètres réseau.

Remarque

Si cet écran apparaît, cliquez sur **OK**.

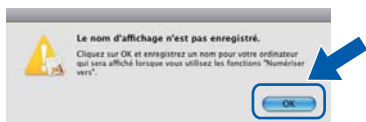

- Saisissez un nom pour votre Macintosh dans **Nom d'affichage** (15 caractères maximum), puis cliquez sur **OK**. Passez à l'étape **e**.

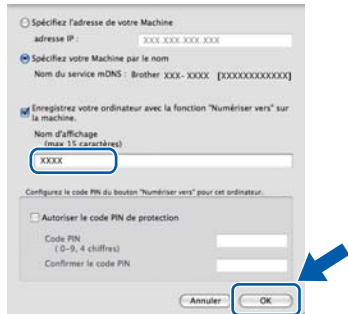

- Si vous souhaitez utiliser la touche **NUMÉRISER** de l'appareil pour numériser via le réseau, cliquez sur la case à cocher **Enregistrez votre ordinateur avec la fonction « Numériser vers » sur la machine**.
- Le nom saisi s'affiche sur l'écran ACL de l'appareil lorsque vous appuyez sur **NUMÉRISER** et que vous sélectionnez une option de numérisation. (Pour plus d'informations, reportez-vous à la section Numérisation réseau dans le Guide Utilisateur - Logiciel sur le CD-ROM.)

- e** Lorsque cet écran apparaît, cliquez sur **Suivant**.

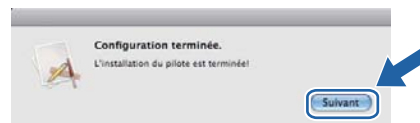

Remarque

Lorsque l'écran **Support Brother** apparaît, faites votre choix et suivez les instructions qui apparaissent à l'écran.



L'installation de MFL-Pro Suite est terminée. Passez à l'étape **20** à la page 26.

20 Téléchargez et installez Presto! PageManager

Lorsque Presto! PageManager est installé, la fonction ROC est ajoutée dans le Brother ControlCenter2. Vous pouvez facilement numériser, partager et classer des photos et des documents à l'aide de Presto! PageManager.

Sur l'écran **Support Brother**, cliquez sur **Presto! PageManager** et suivez les instructions à l'écran.

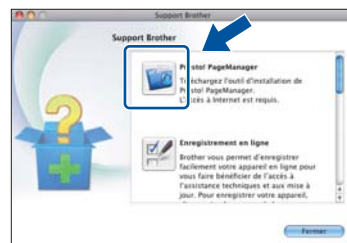

21 Installation de MFL-Pro Suite sur d'autres ordinateurs (si nécessaire)

Si vous souhaitez utiliser l'appareil avec plusieurs ordinateurs installés sur le réseau, installez MFL-Pro Suite sur chaque ordinateur. Passez à l'étape **19** à la page 25.



L'installation est maintenant terminée.



Pour les utilisateurs de l'interface réseau sans fil

17 Avant de commencer

Vous devez tout d'abord configurer les paramètres du réseau sans fil de votre appareil pour pouvoir communiquer avec le point d'accès ou routeur de votre réseau. Une fois l'appareil configuré pour communiquer avec votre point d'accès ou routeur, les ordinateurs du réseau ont accès à l'appareil. Pour utiliser l'appareil à partir de ces ordinateurs, vous devez installer les pilotes et les logiciels. Les étapes suivantes vont vous guider dans la configuration et l'installation.

! IMPORTANT

- Si vous avez l'intention de connecter l'appareil à votre réseau, nous vous conseillons de consulter votre administrateur système avant l'installation. Avant de commencer l'installation, vous devez savoir vos paramètres du réseau sans fil.
- Si vous avez configuré précédemment les paramètres sans fil de l'appareil, vous devez réinitialiser les paramètres de réseau local avant de pouvoir à nouveau configurer les paramètres sans fil.
 1. Sur votre appareil, appuyez sur Menu. Appuyez sur 7.
 2. Appuyez sur 0 pour sélectionner Réinit. réseau.
 3. Appuyez deux fois sur 1 pour que Oui accepte la modification.

Remarque

- Pour obtenir de meilleurs résultats lors de l'impression quotidienne de documents, placez l'appareil Brother le plus près possible du point d'accès/routeur avec le moins d'obstructions possible. De gros objets et des murs entre deux appareils, ainsi que de l'interférence avec d'autres appareils électroniques peuvent affecter la vitesse de transfert des données de vos documents.
En raison de ces facteurs, le sans fil n'est peut-être pas la meilleure méthode de connexion pour tous les types de documents et applications. Si vous imprimez des fichiers volumineux, comme des documents à plusieurs pages comportant à la fois du texte et de grands graphiques, la technologie Ethernet câblée peut se révéler mieux adaptée pour un transfert de données plus rapide, ou un câble USB pour le débit le plus rapide.
- Même si l'appareil Brother MFC-9325CW peut être utilisé à la fois sur un réseau câblé et sans fil, vous ne pouvez utiliser que l'une des méthodes de connexion à la fois.

Mode Infrastructure

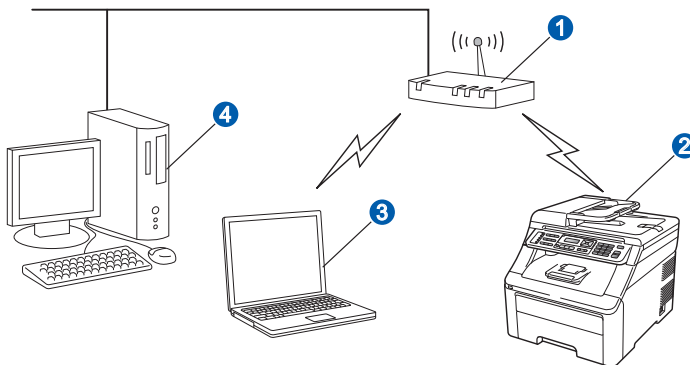

- 1 Point d'accès/routeur
- 2 Appareil réseau sans fil (votre appareil)
- 3 Ordinateur compatible sans fil connecté au point d'accès/routeur
- 4 Ordinateur câblé connecté au point d'accès/routeur



18

Choisissez votre méthode d'installation sans fil

Les instructions suivantes offrent trois méthodes d'installation de votre appareil Brother dans un environnement de réseau sans fil. Choisissez la méthode que vous préférez pour votre environnement.

Remarque

Pour configurer votre appareil dans tout autre environnement sans fil, suivez les instructions du Guide utilisateur - Réseau.

a Configuration à l'aide du CD-ROM d'installation utilisant temporairement un câble USB

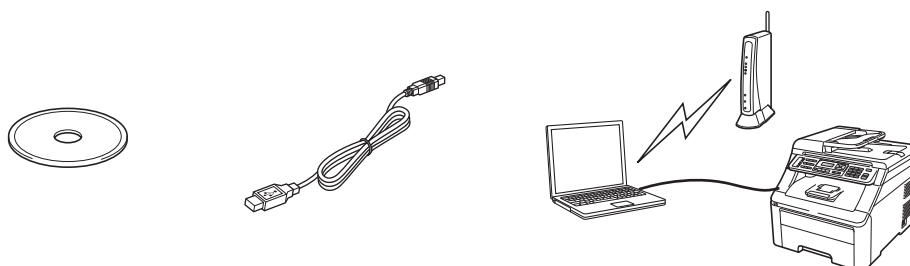

Nous vous recommandons d'utiliser un PC connecté au réseau sans fil pour cette méthode.

! IMPORTANT

- Il vous faut utiliser temporairement un câble USB pendant la configuration (câble non inclus).
- Si vous utilisez Macintosh, Windows® XP ou un ordinateur connecté à un point d'accès/routeur par câble réseau, vous devrez connaître vos paramètres de réseau sans fil. Veuillez noter vos paramètres de réseau sans fil dans le tableau ci-dessous.

Paramètre	Notez le paramètre actuel du réseau sans fil
SSID (nom du réseau)	
Clé de réseau (clé de sécurité/clé de chiffrement)	

*La clé de réseau peut également être décrite comme le mot de passe, la clé de sécurité ou la clé de chiffrement.

! IMPORTANT

Veillez ne pas contacter le service à la clientèle de Brother sans avoir les renseignements sur les paramètres de sécurité sans fil. Nous ne pouvons pas vous aider à localiser vos paramètres de sécurité de réseau.

Remarque

- Si vous ne connaissez pas ces informations (SSID et clé de réseau), vous ne pouvez pas continuer la configuration sans fil.
- Comment trouver ces informations (SSID et clé de réseau) ?
 1. Consultez la documentation qui accompagne votre point d'accès/routeur de réseau sans fil.
 2. Le nom de réseau par défaut peut être le nom du fabricant ou le nom du modèle.
 3. Si vous ne connaissez pas les renseignements de sécurité, veuillez consulter le fabricant du routeur, votre administrateur système ou fournisseur de service Internet.

Maintenant, allez à

Pour les utilisateurs Windows® rendez-vous à la page 31
Pour les utilisateurs Macintosh rendez-vous à la page 34



b Configuration manuelle à partir du panneau de configuration

Si votre routeur ou point d'accès de réseau sans fil ne prend pas en charge Wi-Fi Protected Setup (WPS) ou AOSS™, **notez les paramètres de réseau sans fil** de votre routeur/point d'accès de réseau sans fil ci-dessous.

! IMPORTANT

Si vous n'êtes pas en possession de ces informations (nom de réseau, clé WEP ou WPA2-PSK (clé pré-partagée), LEAP ou EAP-FAST), vous ne pouvez pas poursuivre la configuration sans fil. Reportez-vous à la documentation fournie avec votre point d'accès ou routeur sans fil, ou consultez le fabricant du routeur ou votre administrateur système.

Nom du réseau : (SSID, ESSID)			
Mode de communication	Méthode d'authentification	Mode de cryptage	Clé réseau ⁴
Infrastructure	Système ouvert	WEP ²	
		AUCUN	—
	Clé partagée	WEP ²	
		WPA/WPA2-PSK ¹	AES
		TKIP ³	
	LEAP	CKIP	
	EAP-FAST/AUCUNE	AES	
	EAP-FAST/MS-CHAPv2	TKIP	
EAP-FAST/GTC			

¹ WPA/WPA2-PSK est une clé pré-partagée de Wi-Fi Protected Access qui permet à l'appareil sans fil Brother de s'associer à des points d'accès qui utilisent le cryptage TKIP ou AES (Personnel WPA). WPA2-PSK(AES), WPA-PSK(TKIP ou AES) utilise une clé pré-partagée (PSK) de 8 caractères ou plus (63 caractères maximum).

² La clé WEP est conçue pour les réseaux cryptés 64 ou 128 bits et peut être composée de chiffres et de lettres. Si vous ne connaissez pas cette information, consultez la documentation fournie avec votre point d'accès ou routeur sans fil. Cette clé est une valeur à 64 ou 128 bits qui doit être saisie au format ASCII ou HEXADÉCIMAL.

Par exemple :

64 bits ASCII : utilise 5 caractères de texte,	par exemple « Hello » (sensible à la casse)
64 bits hexadécimal : utilise 10 chiffres de données hexadécimales,	par exemple « 71f2234aba »
128 bits ASCII : utilise 13 caractères de texte,	par exemple « Communsansfil » (sensible à la casse)
128 bits hexadécimal : utilise 26 chiffres de données hexadécimales,	par exemple « 71f2234ab56cd709e5412aa3ba »

³ Cette fonction est prise en charge pour WPA-PSK uniquement

⁴ Clé de cryptage, clé WEP, phrase de passe
Pour LEAP et EAP-FAST, enregistrement du nom d'utilisateur et du mot de passe

Par exemple :

Nom du réseau : (SSID, ESSID)			
Mode de communication	Méthode d'authentification	Mode de cryptage	Clé réseau
HELLO			
Infrastructure	WPA2-PSK	AES	12345678

Maintenant, allez à



- C** **Configuration « one-push » (automatique) avec Wi-Fi Protected Setup ou AOSS™**
Si votre point d'accès ou routeur de réseau sans fil prend en charge la configuration sans fil automatique (one-push) (Wi-Fi Protected Setup ou AOSS™)

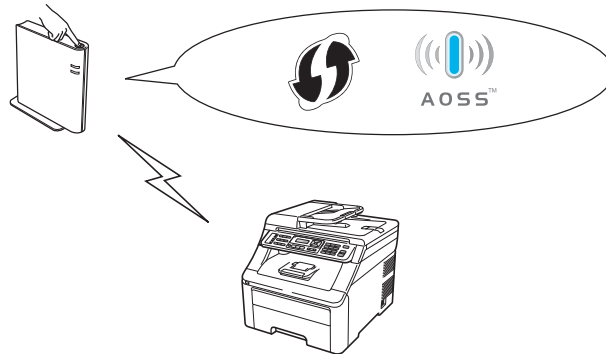

Maintenant, allez à

page 38



Configuration à l'aide du CD-ROM d'installation utilisant temporairement un câble USB (pour les utilisateurs de Windows®)

19 Configurer les paramètres de réseau sans fil

IMPORTANT

Vous devrez temporairement utiliser un câble USB pendant la configuration (câble non inclus).

a Insérez le CD-ROM d'installation dans votre lecteur de CD-ROM. Sélectionnez le modèle et la langue le cas échéant.

Remarque

Si l'écran Brother ne s'affiche pas automatiquement, allez sur le **Poste de travail (Ordinateur)**, cliquez deux fois sur l'icône de CD-ROM, puis cliquez deux fois sur **start.exe**.

b Cliquez sur **Installation initiale**, puis sur **Installer le logiciel MFL-Pro Suite**.



c Cliquez sur **Oui** si vous acceptez le contrat de licence. Suivez les instructions à l'écran.

d Sélectionnez **Connexion réseau sans fil** puis cliquez sur **Suivant**.

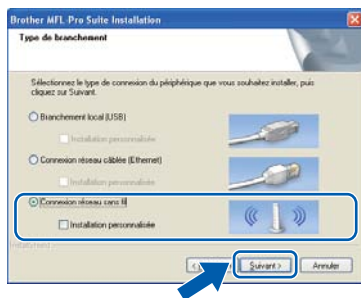

Remarque

Pour Windows Vista® et Windows® 7, lorsque l'écran **Contrôle de compte d'utilisateur** s'affiche, cliquez sur **Autoriser** ou **Oui**.

e Lorsque cet écran s'affiche, sélectionnez **Changez les paramètres de port du pare-feu pour permettre la connexion réseau et continuez l'installation. (Recommandé)** puis cliquez sur **Suivant**.



Si vous n'utilisez pas le pare-feu Windows®, reportez-vous au guide de l'utilisateur de votre pare-feu ou de votre antivirus pour obtenir des informations sur l'ajout des ports réseau suivants.

- Pour la numérisation réseau, ajoutez le port UDP 54925.
- Pour la réception PC-Fax en réseau, ajoutez le port UDP 54926.
- Si les problèmes de votre connexion réseau persistent, ajoutez le port UDP 137.

f Sélectionnez **Utiliser directement l'ordinateur ou le panneau de commande** et cliquez ensuite sur **Suivant**.



g Sélectionnez **Utiliser temporairement un câble USB (recommandé)** puis cliquez sur **Suivant**.

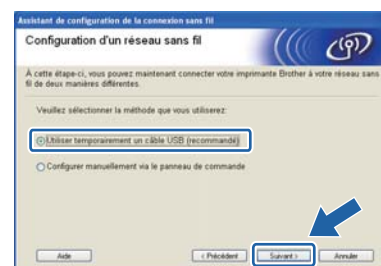



h Si cet écran apparaît, lisez la **Remarque importante**. Cochez la case après avoir vérifié le SSID et la clé de réseau, puis cliquez sur **Suivant**.

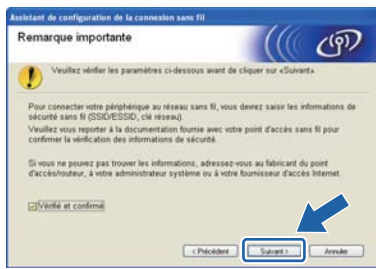

i Utilisez le câble USB (non inclus) pour raccorder provisoirement l'ordinateur et l'appareil.



j Si l'écran de confirmation s'affiche, cochez la case puis cliquez sur **Suivant**. Lorsque l'écran suivant s'affiche, cochez **Oui** si vous souhaitez vous connecter en utilisant le SSID affiché. Cliquez sur **Suivant** puis allez à l'étape **n**.

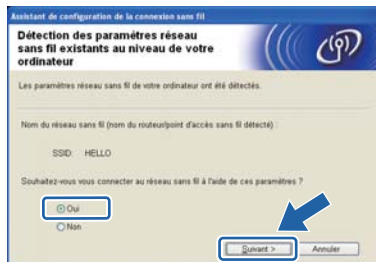

k L'assistant recherchera les réseaux sans fil à portée de votre appareil. Sélectionnez le SSID que vous avez noté à l'étape **18-a** à la page 28, puis cliquez sur **Suivant**.

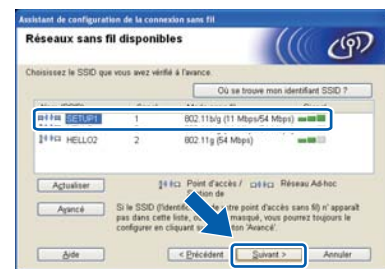

Remarque

- Si la liste est vide, vérifiez que le point d'accès est alimenté et émet le SSID, puis assurez-vous que l'appareil et le point d'accès sont à portée de communication sans fil. Cliquez ensuite sur **Actualiser**.
- Si votre point d'accès est configuré pour ne pas émettre le SSID, vous pouvez l'ajouter manuellement en cliquant sur le bouton **Avancé**. Suivez les instructions à l'écran pour saisir le **Nom (SSID)**, puis cliquez sur **Suivant**.

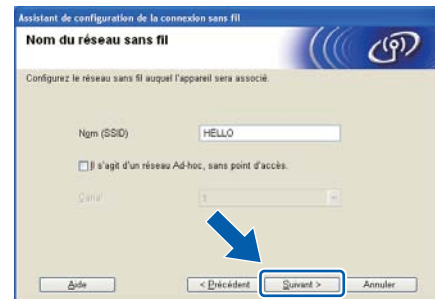

l Si votre réseau n'est pas configuré pour l'authentification et le chiffrement, l'écran suivant s'affichera. Pour poursuivre la configuration, cliquez sur **OK** puis allez à l'étape **n**.





m Saisissez la **Clé du réseau** que vous avez notée à l'étape **18-a** à la page 28 puis saisissez-la de nouveau dans **Confirmez la clé du réseau**, et cliquez sur **Suivant**.

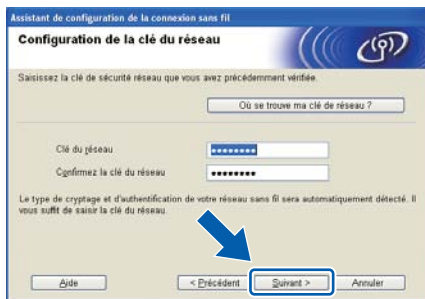

n Cliquez sur **Suivant**. Les paramètres seront envoyés vers votre appareil.



Remarque

- Les paramètres resteront inchangés si vous cliquez sur **Annuler**.
- Si vous souhaitez saisir manuellement les paramètres d'adresse IP de votre appareil, cliquez sur **Modifier l'adresse IP** puis saisissez les paramètres d'adresse IP requis par votre réseau.
- Si l'écran d'échec de la configuration du réseau sans fil s'affiche, cliquez sur **Réessayer**.

o Débranchez le câble USB reliant l'ordinateur à l'appareil.

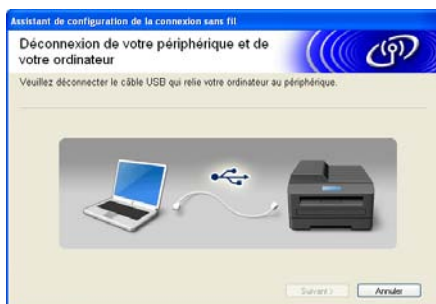

p Cliquez sur **Suivant** pour continuer l'installation de MFL-Pro Suite.



La configuration sans fil est terminée. Un indicateur à quatre niveaux situé à droite de l'écran ACL de votre appareil indique l'intensité du signal sans fil de votre point d'accès ou routeur.

Pour installer MFL-Pro Suite, passez à l'étape **21-f** à la page 41.

Maintenant, allez à page 41



Configuration à l'aide du CD-ROM d'installation utilisant temporairement un câble USB (pour les utilisateurs de Macintosh)

19 Configurer les paramètres de réseau sans fil

! IMPORTANT

Vous devrez temporairement utiliser un câble USB pendant la configuration (câble non inclus).

a Insérez le CD-ROM fourni dans votre lecteur de CD-ROM.

b Double-cliquez sur **Start Here OSX** pour lancer l'installation.



c Sélectionnez **Connexion réseau sans fil** puis cliquez sur **Suivant**.

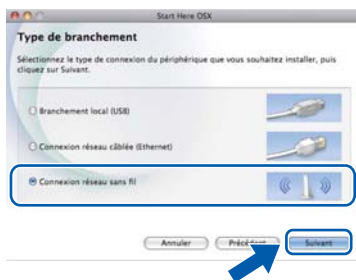

d Sélectionnez **Utiliser directement l'ordinateur ou le panneau de commande** et cliquez ensuite sur **Suivant**.



e Lisez la **Remarque importante**. Cochez la case après avoir vérifié le SSID et la clé de réseau, puis cliquez sur **Suivant**.



f Sélectionnez **Utiliser temporairement un câble USB (recommandé)** puis cliquez sur **Suivant**.

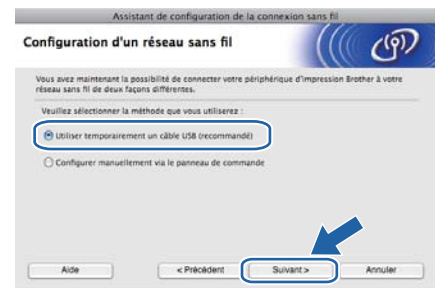

g Utilisez le câble USB (non inclus) pour raccorder provisoirement l'ordinateur et l'appareil.



h L'assistant recherchera les réseaux sans fil à portée de votre appareil. Sélectionnez le SSID que vous avez noté à l'étape **18-a** à la page 28, puis cliquez sur **Suivant**.

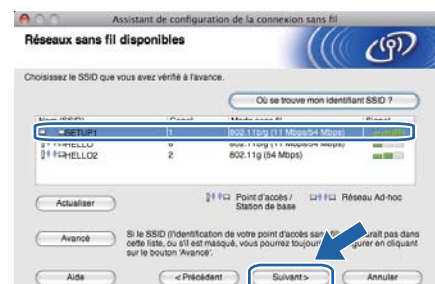



Remarque

- Si la liste est vide, vérifiez que le point d'accès est alimenté et émet le SSID, puis assurez-vous que l'appareil et le point d'accès sont à portée de communication sans fil. Cliquez ensuite sur **Actualiser**.
- Si votre point d'accès est configuré pour ne pas émettre le SSID, vous pouvez l'ajouter manuellement en cliquant sur le bouton **Avancé**. Suivez les instructions à l'écran pour saisir le **Nom (SSID)**, puis cliquez sur **Suivant**.

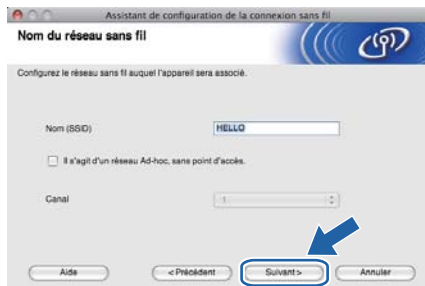

i Si votre réseau n'est pas configuré pour l'authentification et le chiffrement, l'écran suivant s'affichera. Pour poursuivre la configuration, cliquez sur **OK** puis allez à l'étape **k**.



j Saisissez la **Clé du réseau** que vous avez notée à l'étape **18-a** à la page 28 puis saisissez-la de nouveau dans **Confirmez la clé du réseau**, et cliquez sur **Suivant**.

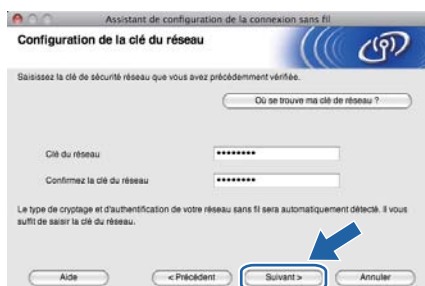

k Cliquez sur **Suivant**. Les paramètres seront envoyés vers votre appareil.



Remarque

- Les paramètres resteront inchangés si vous cliquez sur **Annuler**.
- Si vous souhaitez saisir manuellement les paramètres d'adresse IP de votre appareil, cliquez sur **Modifier l'adresse IP** puis saisissez les paramètres d'adresse IP requis par votre réseau.
- Si l'écran d'échec de la configuration du réseau sans fil s'affiche, cliquez sur **Réessayer**.

l Débranchez le câble USB reliant l'ordinateur à l'appareil.



m Cliquez sur **Suivant** pour continuer l'installation de MFL-Pro Suite.

OK! La configuration sans fil est terminée. Un indicateur à quatre niveaux situé à droite de l'écran ACL de votre appareil indique l'intensité du signal sans fil de votre point d'accès ou routeur.

Pour installer MFL-Pro Suite, passez à l'étape 21-d à la page 42.

Maintenant, allez à

page 42



Configuration manuelle à partir du panneau de configuration

19

Configurer les paramètres de réseau sans fil

! IMPORTANT

Vous devez avoir à portée de main les paramètres sans fil dont vous avez pris note à l'étape 18-b à la page 29 avant de procéder.

- a** Sur votre appareil, appuyez sur **Menu**, **7** (Réseau), **2** (RL sans fil), **2** (Assist config.).
- Lorsque le message RL sfil actv. ? s'affiche, appuyez sur **1** pour sélectionner **Marche**. L'Assistant de configuration sans fil démarre.
- Sinon, appuyez sur **Arrêt/Sortie** pour quitter l'Assistant de configuration sans fil.
- b** L'appareil recherchera les SSID disponibles. Si une liste de SSID s'affiche, utilisez la touche **▲** ou **▼** pour sélectionner le SSID que vous avez noté à l'étape **18-b** à la page 29, puis appuyez sur **OK**.
- Allez à l'étape **f**.
- Si votre point d'accès est configuré pour ne pas diffuser de SSID, vous devrez ajouter manuellement le nom du SSID. Allez à l'étape **c**.



Remarque

- L'affiche de la liste des SSID disponibles prend quelques secondes.
- Si la liste de SSID ne s'affiche pas, vérifiez que votre point d'accès est sous tension. Rapprochez votre appareil du point d'accès et essayez de recommencer à l'étape **a**.

- c** Appuyez sur **▲** ou **▼** pour sélectionner <Nouveau SSID>, puis appuyez sur **OK**. Passez à l'étape **d**.

- d** Saisissez le SSID que vous avez noté à l'étape **18-b** à la page 29 à l'aide du pavé numérique pour sélectionner chaque lettre ou chiffre.

Vous pouvez utiliser les touches **◀** et **▶** pour déplacer le curseur vers la gauche et vers la droite. Par exemple, pour saisir la lettre **a**, appuyez une fois sur la touche **2** du pavé numérique. Pour saisir le chiffre **3**, appuyez sept fois sur la touche **3** du pavé numérique. Les lettres s'affichent dans l'ordre suivant : minuscules, majuscules et chiffres.

(Pour plus d'informations, reportez-vous à *Saisie de texte pour les paramètres sans fil* à la page 45.)

Appuyez sur **OK** une fois tous les caractères saisis.

- e** Appuyez sur **▲** ou **▼** pour sélectionner **Infrastructure**, puis appuyez sur **OK**.

- f** Utilisez les touches **▲**, **▼** et **OK** pour sélectionner une des options ci-dessous : si votre réseau est configuré pour l'authentification et le cryptage, vous devez faire correspondre les paramètres utilisés pour votre réseau.

- **Pas d'authentification ni de cryptage :** Sélectionnez **Système ouvert**, appuyez sur **OK**, sélectionnez **Aucun** pour **Cryptage**, puis appuyez sur **OK**. Appuyez ensuite sur **1** pour sélectionner **Oui** pour appliquer les paramètres. Passez à l'étape **k**.
- **Pas d'authentification mais cryptage WEP :** Sélectionnez **Système ouvert**, appuyez sur **OK**, utilisez **▲** ou **▼** pour sélectionner **WEP** pour **Cryptage**, puis appuyez sur **OK**. Passez à l'étape **g**.
- **Authentification avec cryptage WEP :** Sélectionnez **Touche partagée**, puis appuyez sur **OK**. Passez à l'étape **g**.
- **Authentification avec cryptage WPA/WPA2-PSK (TKIP ou AES) :** Sélectionnez **WPA/WPA2-PSK**, puis appuyez sur **OK**. Passez à l'étape **h**.
- **Authentification avec LEAP :** Sélectionnez **LEAP**, puis appuyez sur **OK**. Passez à l'étape **i**.
- **Authentification avec EAP-FAST/AUCUN, EAP-FAST/MS-CHAPv2, EAP-FAST/GTC (cryptage TKIP ou AES) :** Sélectionnez **EAP-FAST/AUCUN**, **EAP-FAST/MSCHAP** (EAP-FAST/MS-CHAPv2) ou **EAP-FAST/GTC**, puis appuyez sur **OK**. Passez à l'étape **j**.



g Sélectionnez le numéro de clé approprié, puis appuyez sur **OK**. Saisissez la clé WEP que vous avez notée à l'étape **18-b** à la page 29 à l'aide du pavé numérique pour sélectionner chaque lettre ou chiffre.

Par exemple, pour saisir la lettre **a**, appuyez une fois sur la touche **2** du pavé numérique. Pour saisir le chiffre **3**, appuyez sept fois sur la touche **3** du pavé numérique.

Les lettres apparaissent dans l'ordre suivant : minuscules, majuscules, puis chiffres.

(Pour plus d'informations, reportez-vous à *Saisie de texte pour les paramètres sans fil* à la page 45.)

Appuyez sur **OK** une fois que vous avez saisi tous les caractères, puis appuyez sur **1** pour sélectionner **Oui** pour appliquer vos paramètres. Passez à l'étape **k**.

h Appuyez sur **▲** ou **▼** pour sélectionner **TKIP** ou **AES** pour **Cryptage**, puis appuyez sur **OK**. Saisissez le mot de passe WPA/WPA2-PSK que vous avez noté à l'étape **18-b** à la page 29 à l'aide du pavé numérique pour sélectionner chaque lettre ou chiffre.

Par exemple, pour saisir la lettre **a**, appuyez une fois sur la touche **2** du pavé numérique. Pour saisir le chiffre **3**, appuyez sept fois sur la touche **3** du pavé numérique.

Les lettres apparaissent dans l'ordre suivant : minuscules, majuscules, puis chiffres.

(Pour plus d'informations, reportez-vous à *Saisie de texte pour les paramètres sans fil* à la page 45.)

Appuyez sur **OK** une fois que vous avez saisi tous les caractères, puis appuyez sur **1** pour sélectionner **Oui** pour appliquer vos paramètres. Passez à l'étape **k**.

i Saisissez le nom d'utilisateur, puis appuyez sur **OK**. Vous pouvez utiliser **◀** ou **▶** pour déplacer le curseur. Par exemple, pour saisir la lettre **a**, appuyez une fois sur la touche **2** du pavé numérique.

Saisissez le mot de passe, appuyez sur **OK**, puis sur **1** pour appliquer vos paramètres. Passez à l'étape **k**. (Utilisez le tableau dans *Saisie de texte pour les paramètres sans fil* à la page 45.)

j Appuyez sur **▲** ou **▼** pour sélectionner **TKIP** ou **AES** pour **Cryptage**, puis appuyez sur **OK**. Saisissez le nom d'utilisateur, puis appuyez sur **OK**. Vous pouvez utiliser **◀** ou **▶** pour déplacer le curseur. Par exemple, pour saisir la lettre **a**, appuyez une fois sur la touche **2** du pavé numérique.

Saisissez le mot de passe, appuyez sur **OK**, puis sur **1** pour appliquer vos paramètres. Passez à l'étape **k**. (Utilisez le tableau dans *Saisie de texte pour les paramètres sans fil* à la page 45.)

k Votre appareil essaie maintenant de se connecter à votre réseau sans fil à l'aide des informations que vous avez saisies. En cas de succès, **Connecté** apparaît brièvement sur l'écran ACL.

Si votre appareil ne parvient pas à se connecter à votre réseau, vérifiez vos paramètres réseau collectés à l'étape **18-b** à la page 29, puis répétez les étapes **a** à **j** pour vous assurer de bien avoir saisi les informations correctes.

Si le protocole DHCP n'est pas activé sur votre point d'accès, vous devrez configurer manuellement l'adresse IP, le masque de sous-réseau et la passerelle de l'appareil afin qu'ils correspondent à ceux de votre réseau. Pour plus d'informations, reportez-vous au *Guide Utilisateur - Réseau*.



La configuration sans fil est terminée. Un indicateur à quatre niveaux situé à droite de l'écran ACL de votre appareil indique l'intensité du signal sans fil de votre point d'accès ou routeur.

Pour installer MFL-Pro Suite, passez à ;

Pour les utilisateurs de Windows® :

Maintenant, allez à

l'étape 20 à la page 40

Pour les utilisateurs de Macintosh:

Maintenant, allez à

l'étape 20 à la page 42



Configuration « one-push » (automatique) avec Wi-Fi Protected Setup ou AOSS™

19 Configurer les paramètres de réseau sans fil

- a** Vérifiez que votre routeur/point d'accès de réseau sans fil possède le symbole Wi-Fi Protected Setup ou AOSS™ comme illustré ci-dessous.



- b** Placez l'appareil Brother à portée de votre routeur/point d'accès Wi-Fi Protected Setup ou AOSS™. La portée peut varier selon votre environnement. Reportez-vous aux instructions fournies avec votre point d'accès ou routeur.

- c** Sur votre appareil, appuyez sur **Menu**, **7** (Réseau), **2** (RL sans fil), **3** (SES/WPS/AOSS).

Lorsque le message `RL sfil actv. ?` s'affiche, appuyez sur **1** pour sélectionner `Marche`. L'Assistant de configuration sans fil démarre

Sinon, appuyez sur **Arrêt/Sortie** pour quitter l'Assistant de configuration sans fil.

- d** Appuyez sur le bouton Wi-Fi Protected Setup ou AOSS™ sur votre point d'accès/routeur de réseau local sans fil. Consultez le guide de l'utilisateur pour les instructions de votre point d'accès/routeur réseau local sans fil.



Cette fonction détecte automatiquement le mode (Wi-Fi Protected Setup ou AOSS™) utilisé par votre point d'accès ou routeur pour configurer votre appareil.

Remarque

Si votre point d'accès ou routeur de réseau sans fil prend en charge Wi-Fi Protected Setup (Méthode NIP) et si vous voulez configurer votre appareil en utilisant la méthode NIP (Numéro d'identification personnel), consultez Comment configurer votre imprimante sans fil avec la méthode PIN de Wi-Fi Protected Setup dans le Guide utilisateur - Réseau.

- e** Si l'écran ACL affiche `Connecté`, l'appareil est correctement connecté à votre routeur ou point d'accès. Vous pouvez maintenant utiliser votre appareil sur votre réseau sans fil.

Si l'écran ACL affiche `Paramètres WLAN, Connexion WPS (Connexion AOSS), puis Err. Connexion`, l'appareil n'est pas correctement connecté à votre routeur ou point d'accès. Recommencez à partir de l'étape **c**. Si le même message s'affiche à nouveau, réinitialisez l'appareil à ses paramètres par défaut et réessayez. Pour des informations sur la réinitialisation, voir *Restauration des paramètres réseau à leurs valeurs par défaut* à la page 44.

Si l'écran ACL affiche `Paramètres WLAN, puis Err. connexion OU Erreur connexion`, cela signifie qu'un conflit ou une erreur de session a été détecté. L'appareil a détecté sur votre réseau au moins 2 routeurs ou points d'accès sur lesquels le mode Wi-Fi Protected Setup ou le mode AOSS™ est activé. Assurez-vous que le mode Wi-Fi Protected Setup ou le mode AOSS™ est activé sur un seul routeur ou point d'accès et essayez de recommencer à partir de l'étape **c**.

Si l'écran ACL affiche `Paramètres WLAN, puis Abs point accès`, l'appareil n'a pas détecté votre point d'accès ou routeur sur le réseau avec Wi-Fi Protected Setup ou AOSS™ activé. Rapprochez votre appareil du routeur ou point d'accès et réessayez à partir de l'étape **c**.



Messages sur l'écran ACL lors de l'utilisation du menu du panneau de commande WPS/AOSS

Paramètres WLAN	Recherche ou accès au point d'accès et téléchargement des paramètres depuis le point d'accès.
Connexion WPS/AOSS	Connexion au point d'accès.
Err. connexion	La connexion a échoué.
Erreur connexion	Un conflit de session a été détecté.
Connecté	L'appareil a correctement établi la connexion.
Abs point accès	La détection du point d'accès a échoué.

Remarque

En cas de problème pendant la configuration, rapprochez provisoirement l'appareil du point d'accès sans fil et revenez à l'étape **c**.



La configuration sans fil est terminée. Un indicateur à quatre niveaux situé à droite de l'écran ACL de votre appareil indique l'intensité du signal sans fil de votre point d'accès ou routeur.

Pour installer MFL-Pro Suite, passez à ;

Pour les utilisateurs de Windows® :

Maintenant, allez à

l'étape 20 à la page 40

Pour les utilisateurs de Macintosh :

Maintenant, allez à

l'étape 20 à la page 42



Installation des pilotes et des logiciels (Windows® XP/XP Professional x64 Edition/Windows Vista®/ Windows® 7)

20

Avant d'installer

Assurez-vous que votre ordinateur est allumé et que vous êtes connecté avec des droits d'administrateur.

IMPORTANT

- Le cas échéant, fermez les programmes en cours d'exécution.
- Les écrans peuvent varier selon le système d'exploitation.



Remarque

- Le CD-ROM fourni inclut ScanSoft™ PaperPort™ 11SE. Ce logiciel supporte Windows® XP (SP2 ou supérieur), XP Professionnel x64 Edition, Windows Vista® et Windows® 7. Mettez à jour vers le Service Pack Windows® le plus récent avant d'installer MFL-Pro Suite.
- Désactivez temporairement tout pare-feu personnel (autre que le pare-feu Windows®), toute application anti-logiciels espions ou anti-virus pendant toute la durée de l'installation.

21

Installez MFL-Pro Suite

a Insérez le CD-ROM d'installation dans votre lecteur de CD-ROM. Si l'écran des noms de modèle apparaît, choisissez votre appareil. Si l'écran des langues apparaît, choisissez votre langue.



Remarque

Si l'écran Brother ne s'affiche pas automatiquement, allez sur le **Poste de travail (Ordinateur)**, cliquez deux fois sur l'icône de CD-ROM, puis cliquez deux fois sur **start.exe**.

b

Cliquez sur **Installation initiale** puis sur **Installer le logiciel MFL-Pro Suite**.



c

Cliquez sur **Oui** si vous acceptez les contrats de licence.



Remarque

- Si l'installation ne se poursuit pas automatiquement, ouvrez de nouveau le menu principal en éjectant puis en réinsérant le CD-ROM ou en cliquant deux fois sur le programme **start.exe** à partir du dossier racine, et poursuivez à partir de l'étape **b** pour installer MFL-Pro Suite.
- Pour Windows Vista® et Windows® 7, lorsque l'écran **Contrôle de compte d'utilisateur** s'affiche, cliquez sur **Autoriser** ou **Oui**.

d

Sélectionnez **Connexion réseau sans fil**, puis cliquez sur **Suivant**.



Remarque

Si vous souhaitez installer le pilote PS (pilote d'imprimante BR-Script3), sélectionnez **Installation personnalisée** puis suivez les instructions affichées à l'écran.

e

Lorsque cet écran s'affiche, sélectionnez **Changez les paramètres de port du pare-feu pour permettre la connexion réseau et continuez l'installation. (Recommandé)** puis cliquez sur **Suivant**.

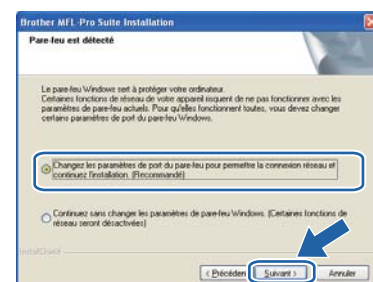



Si vous n'utilisez pas le pare-feu Windows®, reportez-vous au guide de l'utilisateur de votre pare-feu ou de votre antivirus pour obtenir des informations sur l'ajout des ports réseau suivants.

- Pour la numérisation réseau, ajoutez le port UDP 54925.
- Pour la réception PC-Fax en réseau, ajoutez le port UDP 54926.
- Si les problèmes de votre connexion réseau persistent, ajoutez le port UDP 137.

f Suivez les instructions à l'écran jusqu'à ce que cet écran apparaisse. Choisissez l'appareil dans la liste, puis cliquez sur **Suivant**.

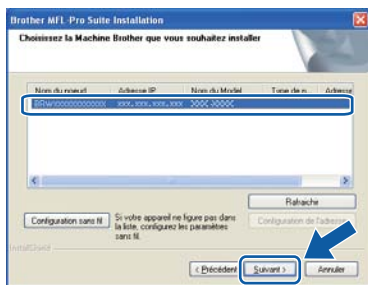

Remarque

Si vous utilisez WEP et que le message 'Connecté' s'affiche sur l'écran ACL, mais que votre appareil n'est pas détecté, assurez-vous que vous avez saisi la bonne clé WEP. La clé WEP est sensible à la casse.

g Suivez les instructions à l'écran pour compléter la configuration.

IMPORTANT

N'essayez PAS d'annuler quelque écran que ce soit pendant l'installation. L'affichage de tous les écrans peut prendre quelques secondes.

Remarque

- Pour Windows Vista® et Windows® 7, lorsque l'écran **Sécurité de Windows** apparaît, cochez la case puis cliquez sur **Installer** pour terminer l'installation correctement.
- Si un message d'erreur s'affiche au cours de l'installation du logiciel, lancez le **Diagnostic d'installation** situé dans **démarrer/Tous les programmes/Brother/MFC-XXXX LAN** (où MFC-XXXX est le nom de votre modèle).

22 Installez MFL-Pro Suite sur d'autres ordinateurs (au besoin)

Si vous souhaitez utiliser votre appareil avec plusieurs ordinateurs installés sur le réseau, installez MFL-Pro Suite sur chaque ordinateur. Passez à l'étape **21** à la page 40.

Remarque

Licence réseau (Windows®)

Ce produit inclut une licence PC pour cinq utilisateurs maximum. Cette licence prend en charge l'installation de MFL-Pro Suite qui inclut ScanSoft™ PaperPort™ 11SE en réseau sur cinq ordinateurs au maximum. Si vous voulez utiliser ScanSoft™ PaperPort™ 11SE sur plus de cinq ordinateurs, veuillez acheter le pack NL-5 de Brother, qui est un pack de licences PC multiples permettant d'ajouter jusqu'à cinq autres utilisateurs. Pour acheter le pack NL-5, contactez votre revendeur Brother agréé ou le service à la clientèle de Brother.

Terminer

L'installation est terminée.

Remarque

- Si vous utilisez une adresse IP spécifique pour l'appareil, vous devez configurer la méthode amorce sur Statique à l'aide du panneau de commande. Pour de plus amples informations, consultez Menu réseau dans le Guide utilisateur - Réseau.
- Selon vos paramètres de sécurité, une fenêtre de sécurité Windows ou de logiciel antivirus peut s'afficher lorsque vous utilisez l'appareil ou son logiciel. Donnez l'autorisation à la fenêtre de continuer.
- **Pilote d'imprimante XML Paper Specification**
XML Paper Specification Printer Driver est le pilote d'imprimante le mieux adapté à Windows Vista® et Windows® 7 pour l'impression à partir d'applications utilisant des documents au format XML Paper Specification. Veuillez télécharger le pilote le plus récent via le centre de solutions Brother (Brother Solutions Center) à l'adresse <http://solutions.brother.com/>.



Installation des pilotes et des logiciels (Mac OS X 10.4.11 - 10.6.x)

20 Avant d'installer

Assurez-vous que votre appareil est raccordé à l'alimentation et que votre ordinateur Macintosh est allumé. Vous devez avoir ouvert une session avec des droits d'administrateur.

! IMPORTANT

Pour les utilisateurs de Mac OS X 10.4.10, passez à Mac OS X 10.4.11 - 10.6.x. (Pour les derniers pilotes et des informations sur la version de Mac OS X que vous utilisez, visitez <http://solutions.brother.com/>.)

Remarque

Si vous souhaitez installer le pilote PS (pilote d'imprimante BR-Script3), accédez au Centre de solutions Brother (Brother Solutions Center) sur <http://solutions.brother.com/>, cliquez sur Téléchargements sur la page de votre modèle et consultez la FAQ pour les instructions d'installation.

21 Installez MFL-Pro Suite

- a Insérez le CD-ROM d'installation dans votre lecteur de CD-ROM.
- b Double-cliquez sur l'icône **Start Here OSX**. Suivez les instructions à l'écran.



- c Sélectionnez **Connexion réseau sans fil**, puis cliquez sur **Suivant**.

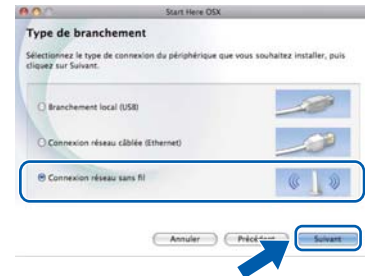

! IMPORTANT

N'essayez PAS d'annuler quelque écran que ce soit pendant l'installation.

Remarque

- L'installation peut prendre quelques minutes pour s'exécuter.
- Si vos paramètres sans fil échouent, l'écran **Assistant de configuration de la connexion sans fil** s'affiche. Suivez les instructions à l'écran pour compléter la configuration sans fil.

- d Suivez les instructions à l'écran jusqu'à ce que cet écran apparaisse. Choisissez l'appareil dans la liste, puis cliquez sur **OK**.

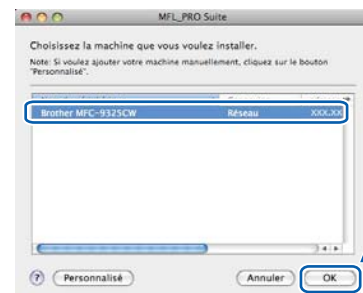



Remarque

- Vous pouvez obtenir l'adresse MAC (adresse Ethernet) et l'adresse IP de votre appareil en imprimant le rapport de configuration réseau. Consultez Impression de la liste de configuration réseau *on page 44*.
- Si cet écran apparaît, cliquez sur **OK**.



Saisissez un nom pour votre Macintosh dans **Nom d'affichage** (15 caractères maximum), puis cliquez sur **OK**. Allez à l'étape **e**.

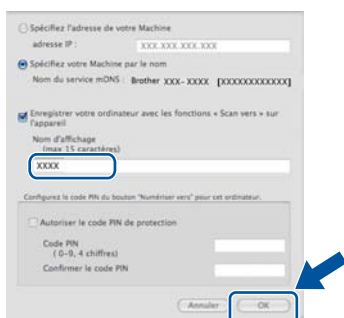

- Si vous souhaitez utiliser la touche **NUMÉRISER** de l'appareil pour numériser sur le réseau, vous devez cocher la case **Enregistrer votre ordinateur avec les fonctions « Scan vers » sur l'appareil**.
- Le nom saisi s'affiche sur l'écran ACL de l'appareil lorsque vous appuyez sur (**NUMÉRISER**) et que vous sélectionnez une option de numérisation. (Pour de plus amples informations, consultez Numérisation réseau dans le Guide utilisateur - Logiciel.)

- e** Lorsque cet écran apparaît, cliquez sur **Suivant**.

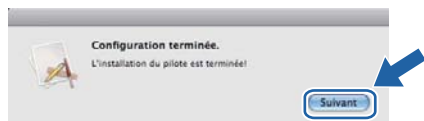

- OK!** L'installation de MFL-Pro Suite est maintenant terminée. Passez à l'étape **22** à la page 43.

22 Téléchargez et installez Presto! PageManager

Lorsque Presto! PageManager est installé, la fonction ROC est ajoutée dans le Brother ControlCenter2. Vous pouvez facilement numériser, partager et classer des photos et des documents à l'aide de Presto! PageManager.

Sur l'écran **Support Brother**, cliquez sur **Presto! PageManager** et suivez les instructions à l'écran.

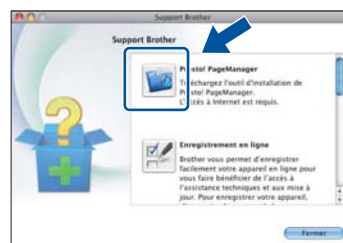

23 Installez MFL-Pro Suite sur d'autres ordinateurs (au besoin)

Si vous souhaitez utiliser votre appareil avec plusieurs ordinateurs installés sur le réseau, installez MFL-Pro Suite sur chaque ordinateur. Passez à l'étape **21** à la page 42.

Terminer

L'installation est terminée.

Remarque

Si vous utilisez une adresse IP spécifique pour l'appareil, vous devez configurer la méthode amorce sur Statique à l'aide du panneau de commande. Pour de plus amples informations, consultez Menu réseau dans le Guide utilisateur - Réseau.

Gestion via le Web (navigateur Web)

Le serveur d'impression Brother est doté d'un serveur Web vous permettant de contrôler son état ou de modifier des paramètres de configuration via le protocole HTTP (Hyper Text Transfer Protocol).

Remarque

- Le nom d'utilisateur est « **admin** » et le mot de passe par défaut est « **access** ». Vous pouvez modifier ce mot de passe à l'aide d'un navigateur Web.
- Nous recommandons d'utiliser Microsoft® Internet Explorer® 6.0 (ou plus récente) ou Firefox 1.0 (ou plus récente) pour Windows® et Safari 4.0/5.0 pour Macintosh. Vérifiez également que JavaScript et les cookies sont activés, quel que soit le navigateur utilisé. Pour utiliser un navigateur Web, vous devez connaître l'adresse IP du serveur d'impression. L'adresse IP du serveur d'impression est indiquée dans la liste de configuration réseau.

- a Ouvrez le navigateur.
- b Entrez `http://adresse_ip_imprimante/` dans la barre d'adresse de votre navigateur (où « adresse_ip_imprimante » est l'adresse IP de l'imprimante ou le nom du serveur d'impression).
 - Par exemple : `http://192.168.1.2/`

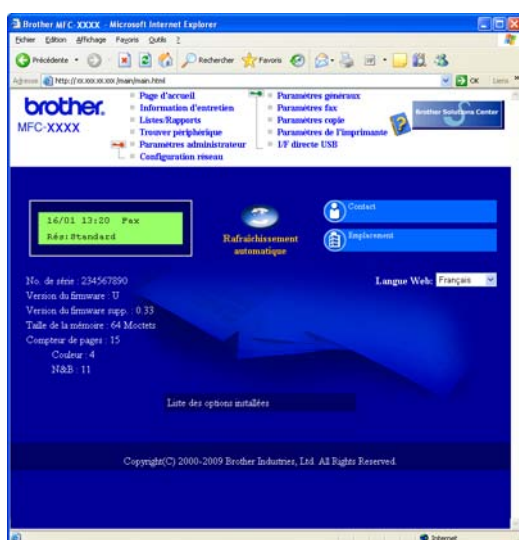

 Voir le chapitre 11 du Guide Utilisateur - Réseau.

Impression de la liste de configuration réseau

Vous pouvez imprimer la liste de configuration réseau pour vérifier les paramètres réseau actuels. Pour imprimer la liste de configuration réseau :

- a Mettez l'appareil sous tension et attendez qu'il soit Prêt.
- b Appuyez sur **Menu, 6, 6**.

- c Appuyez sur **Marche**.
L'appareil imprime les paramètres réseau actuels.

Restauration des paramètres réseau à leurs valeurs par défaut

Pour restaurer tous les paramètres réseau du serveur d'impression/de numérisation interne à leurs valeurs par défaut, veuillez suivre les étapes ci-dessous.

- a Veillez à ce que l'appareil ne soit pas en fonctionnement, puis déconnectez tous les câbles de l'appareil (sauf le cordon d'alimentation).
- b Appuyez sur **Menu, 7, 0**.

- c Appuyez sur **1** pour sélectionner **Init.**
- d Appuyez sur **1** pour sélectionner **Oui.**
- e L'appareil va redémarrer, reconnectez les câbles une fois terminé.

Saisie de texte pour les paramètres sans fil

La plupart des touches numérotées possèdent trois ou quatre lettres imprimées sur la touche. Les touches pour **0**, **#** et ***** ne possèdent pas de lettre imprimée car elles sont utilisées pour les caractères spéciaux. En appuyant sur la touche correcte à plusieurs reprises, vous pouvez accéder au caractère voulu.

Pour configurer les paramètres d'un réseau sans fil

Pression sur la touche	Une fois	Deux fois	Trois fois	Quatre fois	Cinq fois	Six fois	Sept fois	Huit fois
2	a	b	c	A	B	C	2	a
3	d	e	f	D	E	F	3	d
4	g	h	i	G	H	I	4	g
5	j	k	l	J	K	L	5	j
6	m	n	o	M	N	O	6	m
7	p	q	r	s	P	Q	R	S
8	t	u	v	T	U	V	8	t
9	w	x	y	z	W	X	Y	Z

Insertion d'espaces

Pour saisir un espace dans un nom, appuyez sur ► deux fois entre les caractères.

Corrections

Si vous êtes trompé de lettre et que vous voulez la modifier, appuyez sur ◀ ou sur ► pour amener le curseur sous le caractère incorrect, puis appuyez sur **Effacer/Retour**. Ressaisissez le caractère correct. Vous pouvez aussi reculer et insérer des lettres.

Répétition de lettres

Si vous voulez saisir un caractère qui se trouve sur la même touche que le caractère précédent, appuyez sur ► afin de déplacer le curseur vers la droite avant d'appuyer à nouveau sur la touche.

Caractères et symboles spéciaux

Appuyez sur *****, **#** ou **0**, puis appuyez sur ◀ ou ► pour déplacer le curseur sur le caractère spécial ou le symbole souhaité. Appuyez sur **OK** pour le sélectionner.

Appuyez sur ***** pour (espace) ! " # \$ % & ' () * + , - . /

Appuyez sur **#** pour ; < = > ? @ [] ^ _ \ ~ ` | { }

Appuyez sur **0** pour 0 \ { | } ~

Options

L'appareil est équipé de l'accessoire en option suivant. Vous pouvez étendre les fonctions de l'appareil en ajoutant cet élément. Pour plus d'informations sur la mémoire SO-DIMM compatible, visitez le site <http://solutions.brother.com/>.

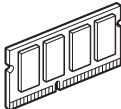

Pour installer la mémoire SO-DIMM, reportez-vous au Guide l'utilisateur ou visitez le site <http://solutions.brother.com/>.

Mémoire SO-DIMM
<p>Vous pouvez augmenter la capacité mémoire en installant un module mémoire (SO-DIMM 144 broches).</p>

Si un remplacement de consommable s'avère nécessaire, une erreur sera signalée sur l'écran ACL du panneau de commande. Pour plus d'informations sur les consommables de votre appareil, visitez le site <http://www.brother.com/original/> ou communiquez avec votre point de vente.

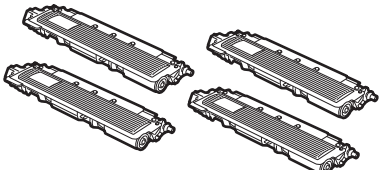
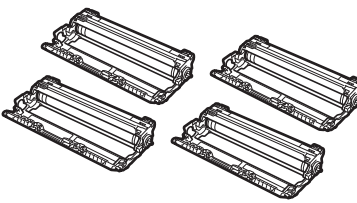
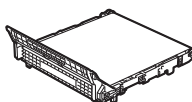
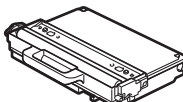
Cartouches d'encre	Tambours
TN-210C/TN-210M/TN-210Y/TN-210BK	DR-210CL ¹
	
Courroie (BU-200CL)	Réceptacle d'encre usagée (WT-200CL)
	

¹ Contient un ensemble de trois tambours couleur et un tambour noir. Vous devez remplacer les quatre tambours en même temps.

Marques de commerce

Le logo Brother est une marque déposée de Brother Industries, Ltd.

Brother est une marque déposée de Brother Industries, Ltd.

Microsoft, Windows, Windows Server, Outlook et Internet Explorer sont des marques commerciales de Microsoft Corporation aux États-Unis et/ou dans d'autres pays.

Windows Vista est une marque déposée ou une marque de commerce de Microsoft Corporation aux États-Unis et dans d'autres pays.

Apple, Macintosh, Safari et TrueType sont des marques de commerce d'Apple Inc. et sont des marques déposées aux États-Unis et dans d'autres pays.

WPA, WPA2, Wi-Fi Protected Access et Wi-Fi Protected Setup sont des marques commerciales ou des marques déposées de Wi-Fi Alliance aux États-Unis et/ou dans d'autres pays.

Wi-Fi et Wi-Fi Alliance sont des marques déposées de Wi-Fi Alliance.

AOSS est une marque de commerce de Buffalo Inc.

Nuance, le logo Nuance, PaperPort et ScanSoft sont des marques commerciales ou déposées de Nuance Communications, Inc. ou de ses filiales aux États-Unis et dans d'autres pays.

Toutes les marques de commerce et tous les noms de produit des sociétés qui apparaissent sur les produits Brother, les documents liés à ceux-ci et sur tous les autres matériaux sont les marques de commerce ou les marques déposées de leurs sociétés respectives.

Avis de rédaction et de publication

Le présent manuel décrivant le produit et ses attributs les plus récents a été rédigé et publié sous la supervision de Brother Industries, Ltd.

Le contenu du présent manuel et les caractéristiques du produit peuvent faire l'objet de modifications sans préavis.

La société Brother se réserve le droit d'apporter des modifications sans préavis aux caractéristiques et aux informations contenues dans les présentes. Elle ne saurait être tenue responsable de quelque dommage que ce soit (y compris des dommages consécutifs) résultant de la confiance accordée aux informations présentées, y compris, mais sans limitation, aux erreurs typographiques ou autres, par rapport à la publication.

Droit d'auteur et licence

©2011 Brother Industries, Ltd.

Ce produit inclut le logiciel développé par les vendeurs suivants :

©1983-1998 PACIFIC SOFTWARES, INC.

Ce produit inclut le logiciel « KASAGO TCP/IP » développé par ELMIC WESCOM, Inc.

©2011 Devicescape Software, Inc.